

Objektyp: **Advertising**

Zeitschrift: **Schweizer Ingenieur und Architekt**

Band (Jahr): **111 (1993)**

Heft 42

PDF erstellt am: **22.09.2024**

### **Nutzungsbedingungen**

Die ETH-Bibliothek ist Anbieterin der digitalisierten Zeitschriften. Sie besitzt keine Urheberrechte an den Inhalten der Zeitschriften. Die Rechte liegen in der Regel bei den Herausgebern. Die auf der Plattform e-periodica veröffentlichten Dokumente stehen für nicht-kommerzielle Zwecke in Lehre und Forschung sowie für die private Nutzung frei zur Verfügung. Einzelne Dateien oder Ausdrucke aus diesem Angebot können zusammen mit diesen Nutzungsbedingungen und den korrekten Herkunftsbezeichnungen weitergegeben werden. Das Veröffentlichen von Bildern in Print- und Online-Publikationen ist nur mit vorheriger Genehmigung der Rechteinhaber erlaubt. Die systematische Speicherung von Teilen des elektronischen Angebots auf anderen Servern bedarf ebenfalls des schriftlichen Einverständnisses der Rechteinhaber.

### **Haftungsausschluss**

Alle Angaben erfolgen ohne Gewähr für Vollständigkeit oder Richtigkeit. Es wird keine Haftung übernommen für Schäden durch die Verwendung von Informationen aus diesem Online-Angebot oder durch das Fehlen von Informationen. Dies gilt auch für Inhalte Dritter, die über dieses Angebot zugänglich sind.

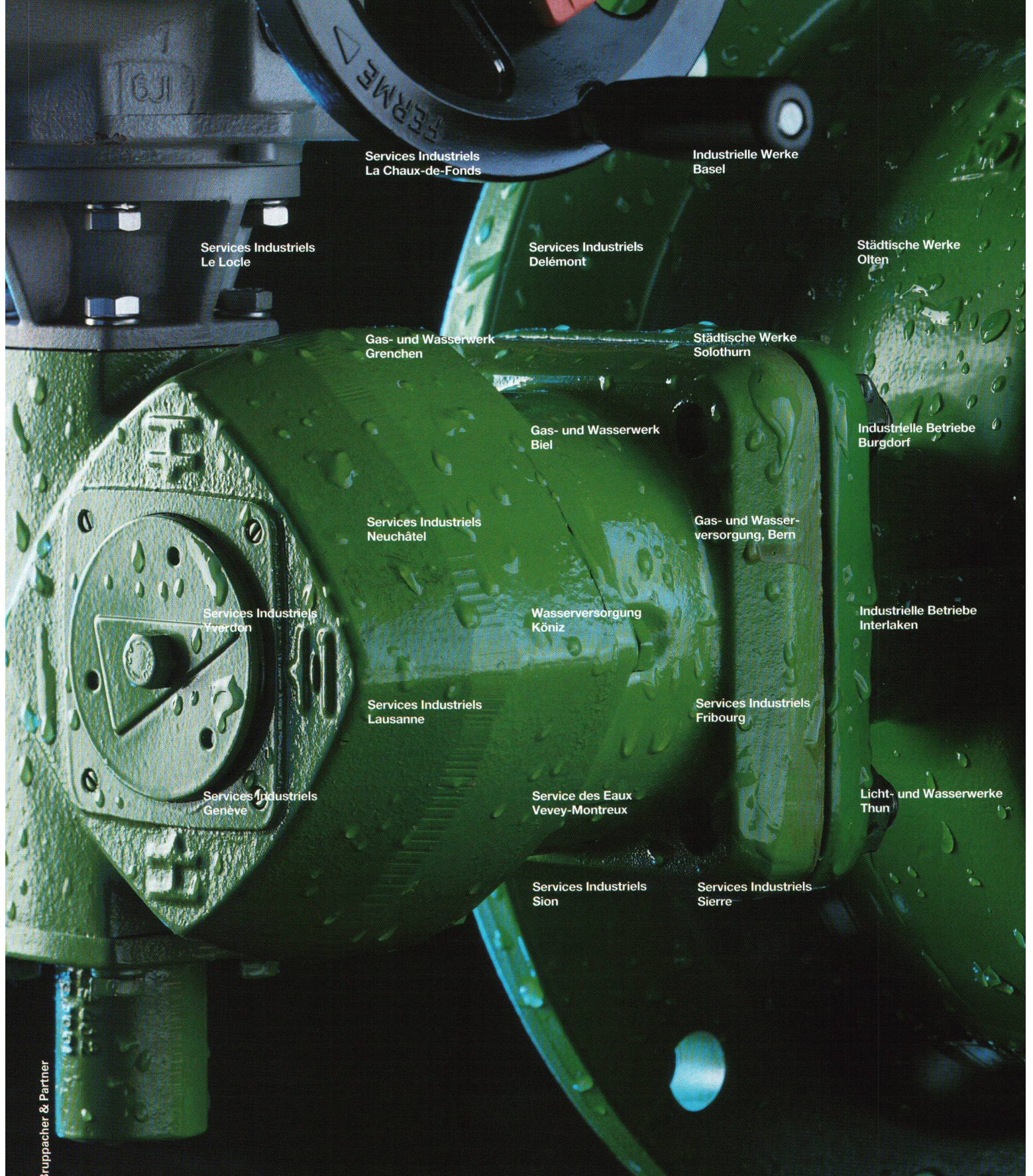

Services Industriels  
La Chaux-de-Fonds

Industrielle Werke  
Basel

Services Industriels  
Le Locle

Services Industriels  
Delémont

Städtische Werke  
Olten

Gas- und Wasserwerk  
Grenchen

Städtische Werke  
Solothurn

Gas- und Wasserwerk  
Biel

Industrielle Betriebe  
Burgdorf

Services Industriels  
Neuchâtel

Gas- und Wasser-  
versorgung, Bern

Services Industriels  
Yverdon

Wasserversorgung  
Köniz

Industrielle Betriebe  
Interlaken

Services Industriels  
Lausanne

Services Industriels  
Fribourg

Services Industriels  
Genève

Service des Eaux  
Vevey-Montreux

Licht- und Wasserwerke  
Thun

Services Industriels  
Sion

Services Industriels  
Sierre

Bruppacher & Partner



Industrielle Betriebe  
Aarau

Gas- und Wasserwerke  
Frauenfeld

Städtische Werke  
Schaffhausen

Gebrüder Meier AG  
Brugg

Wasserversorgung  
Wil

Städtische Werke  
Lenzburg

Gas- und Wasser-  
versorgung, Zürich

Stadtwerke  
St. Gallen

Städtische Werke  
Baden

Städtische Werke  
Winterthur

Städtische Werke  
Luzern

Wasserwerk  
Küsnacht/ZH

Technische Betriebe  
Gossau/SG

Städtische Werke  
Wädenswil

Gemeindewerke  
Horgen

Azienda Acqua potabile  
Bellinzona

Wasserwerke AG  
Zug

Industrielle Betriebe  
Chur

Städtische Werke  
Uster

Azienda comunale AGE  
Chiasso

Aziende Industriali  
Lugano

Azienda Acqua potabile  
Locarno

## Für immer höhere Anforderungen an blaue und gelbe Versorgungsnetze: Das grüne System 5000

**Wasser- und Gaswerke** müssen immer stärker auf Langzeitsicherheit bei möglichst tiefen Investitions- und Unterhaltskosten achten.

Dies stellt entsprechende Qualitätsansprüche auch an die Armaturen.

**Zuverlässiger Korrosionsschutz** (innen und aussen), höchste Funktions-sicherheit bei voller Wartungsfreiheit, systemkonforme Ausbaufähigkeit und umfassende Gewährleistung: Das genau sind die Vorzüge der grünen Von Roll Armaturen, System 5000.

Wie gut, dass es jetzt in diesem Leistungsangebot auch eine **Absperrklappe 5000** gibt!

Fordern Sie bitte die detaillierten Planungsunterlagen an.

**Perfekte  
Trittschallisolation  
komplett ab Rolle.**

Die Vorteile sind klar.  
Isolation und Abdeckfolie  
werden in einem  
Arbeitsgang verlegt. Exakt  
überlappende Baufolien in  
den verschiedensten  
Qualitäten erlauben einen  
schnellen und sauberen  
Verlegevorgang.  
Gewalkter  
Polystyrolschaum  
garantiert durchgehende  
Tritt- und  
Luftschallisolation ohne  
Schallbrücken.

GOROLL - der neue  
Standard für  
kostensparende und  
schnelle Verlegung. Wir  
sagen Ihnen warum. Im  
Detail. Fordern Sie den  
Beweis.

**gonon**

gonon  
Kunststoffwerk AG  
CH-8226 Schleithelm SH  
Telefon 053/95 17 21  
Telefax 053/95 17 25

# Der neue Standard

**FCKW-FREI**  
kein ozonschädigendes Treibmittel



**LANGZEIT  
ISOLATION** +

**goroll-T**  
Roll-dämmbahn  
L'isolation en  
Ein Schweizer Qualitätsprodukt  
Un produit de qualité su



**Informations - Coupon**

**Ja, ich möchte  
die Beweise!**

Ich möchte mehr über die  
Trittschallisolierung komplett ab Rolle wissen.  
Bitte senden Sie mir:

- Prospekte
- Richtpreise
- Muster
- Untersuchungsbericht  
EMPA-Test

Name \_\_\_\_\_

Strasse \_\_\_\_\_

PLZ/Ort \_\_\_\_\_

Telefon \_\_\_\_\_

# KNAUF FIREBOARD



## Lässt nichts anbrennen!

Das KNAUF Fireboard-System bringt Sicherheit. Die nichtbrennbare Gipsbauplatte mit der Brandkennziffer (BKZ) 6.3, ist die kostengünstige und vielseitige Lösung für einen sicheren, vorbeugenden Brandschutz beim Innenausbau. Mit KNAUF Fireboard lassen sich bis zu 9 m hohe Wände errichten. Decken, Wände, Stützen, Träger, Lüftungs- und Kabelkanäle können nachträglich verkleidet werden.

Mit  sind hochbrandbeständige Konstruktionen bis F 180 möglich.

# KNAUF

Knauf AG/SA, Schorenweg 9, 4144 Arlesheim  
Tel. 061/411 44 20, Fax 061/411 44 86

**DIE EUROPÄISCHE KRAFT AM BAU**

# SPAREN ERSCHLIESST NEUE RÄUME:

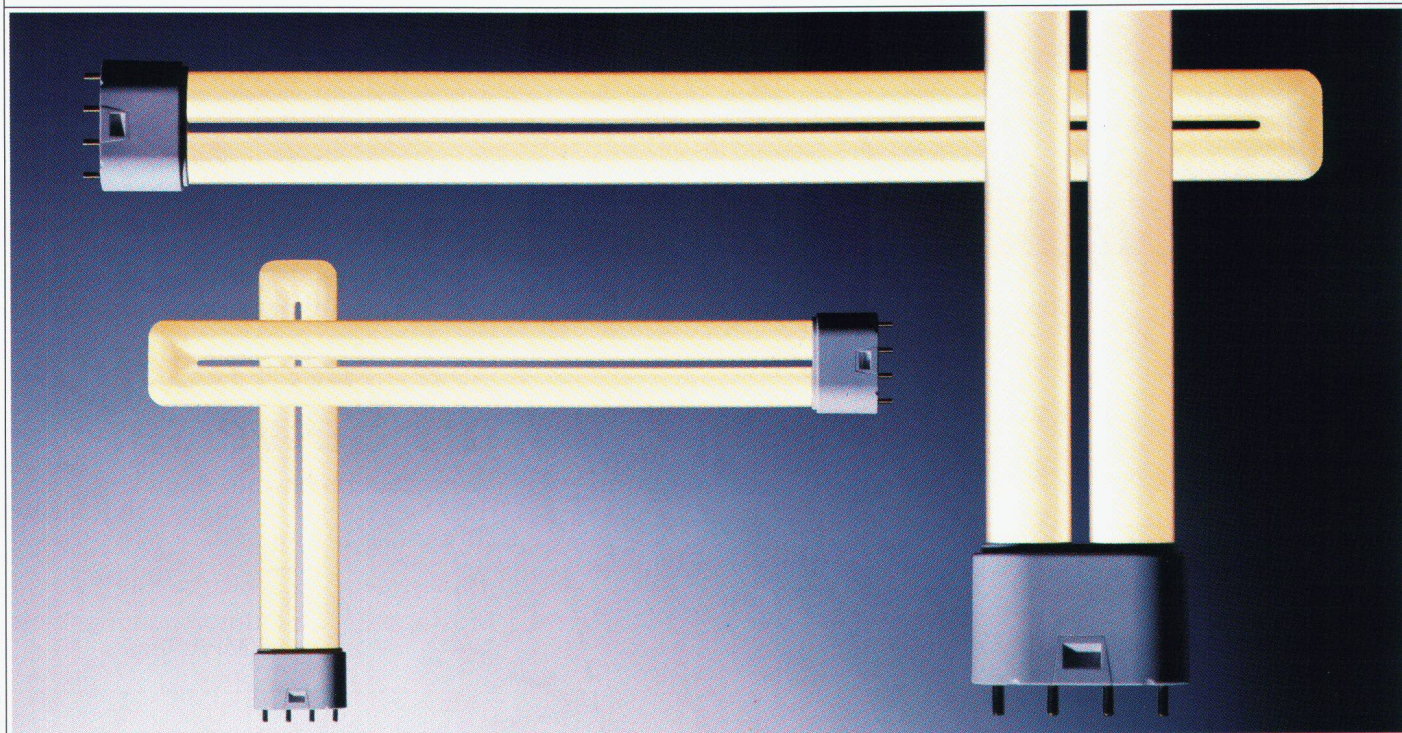

# HBS Bewehrungsanschlüsse

... sind aus einem Stück gefertigt, sind SIA-konform (Material S500) und können auch für nicht ruhende Lasten eingesetzt werden. Verlangen Sie die umfassende technische Dokumentation!

**HBS - einfach, sicher, baustellengerecht -**

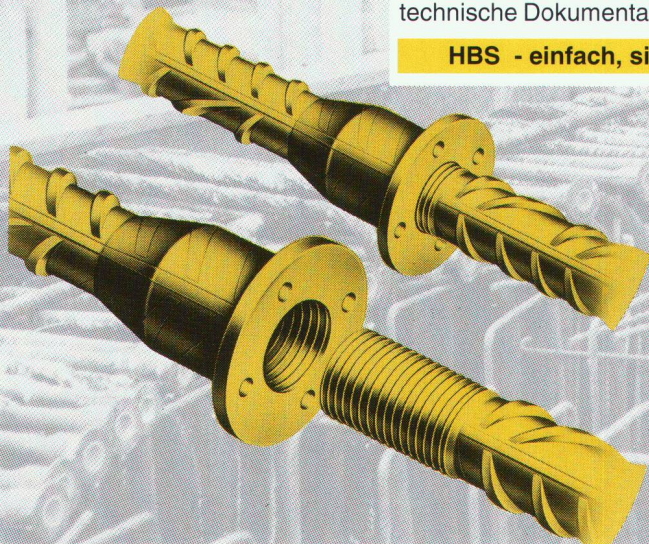

Grundriss-Detail

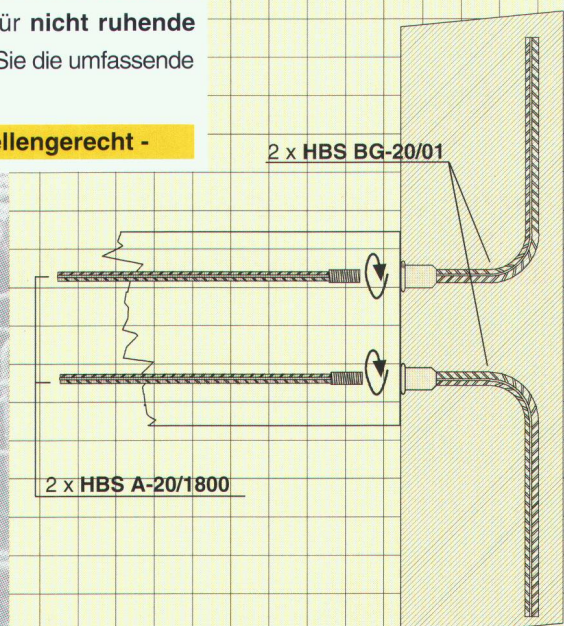

**ancotech**  
Spezialbewehrungen

8165 Schöflisdorf  
1052 Le Mont /Lausanne

Wehntalerstrasse 9 Tel: 01/ 856 16 66 Fax: 01/856 17 50  
En Budron E9 Tél: 021/652 61 60 Fax: 021/652 78 78

# DULUX® L VON OSRAM.

Die herkömmlichen langen Leuchtstofflampen lassen einem nur wenig Raum, kreativ mit Licht umzugehen.

Anders die OSRAM DULUX® L.

Weil sie in den neuen Ausführungen 40W und 55 W nahezu so hell ist wie die wattstärksten Leuchtstofflampen, aber fast zwei Drittel kürzer, kommt man auf ganz neue Ideen für wirtschaftliche Beleuchtungsanlagen.

So können jetzt phantasievolle Deckenraster eingesetzt werden, wo sich früher nur die immer gleichen Langfeldleuchten anboten.

Dabei ist die OSRAM DULUX® L 55 W durch ihren hohen Lichtstrom auch für indirekte Beleuchtung ideal.

Und damit sich diese Lampe wirklich überall sehen lassen kann, gibt es die OSRAM DULUX® L auch in 18, 24 und 36 Watt und in verschiedenen Lichtfarben.

An der Vielfalt wollen wir wirklich nicht sparen.



Passend dazu: Das elektronische Vorschaltgerät QUICKTRONIC®. Für ca. 25% geringeren Energieverbrauch und 30-50% längere Lebensdauer.

HELL WIE DER LICHT TAG

**OSRAM**

**Wenn 3 Meter Armierung in 3 Minuten stehen statt in 30,  
haben Sie mehr als 27 Minuten gewonnen...**

*Wenn das Praktische, das Angenehme  
und das Wirtschaftliche so eng ver-  
schweisst sind, kann es sich nur um den  
FIRIPA-Anschlusskorb handeln. Im Hand-  
umdrehen massgenau und sicher – von*

*einer Person – versetzt,  
erspart er das mühsame  
Aufstellen einzelner U-Bügel,  
das zeitraubende Fixieren an  
Längseisen und das nerven-  
sägende Umkippen. Über die  
weiteren Vorteile brauchen wir  
uns nicht zu unterhalten. Die*

*liegen ja buchstäblich auf der Hand. Die FIRIPA-  
Anschlusskörbe finden Sie im Fachhandel.*

**FIRIPA. Die vofabrizierte Arbeitserleichterung.**



# FOAMGLAS®-FLOOR BOARD, die lastabtragende Bodendämmung in Trockenbauweise.

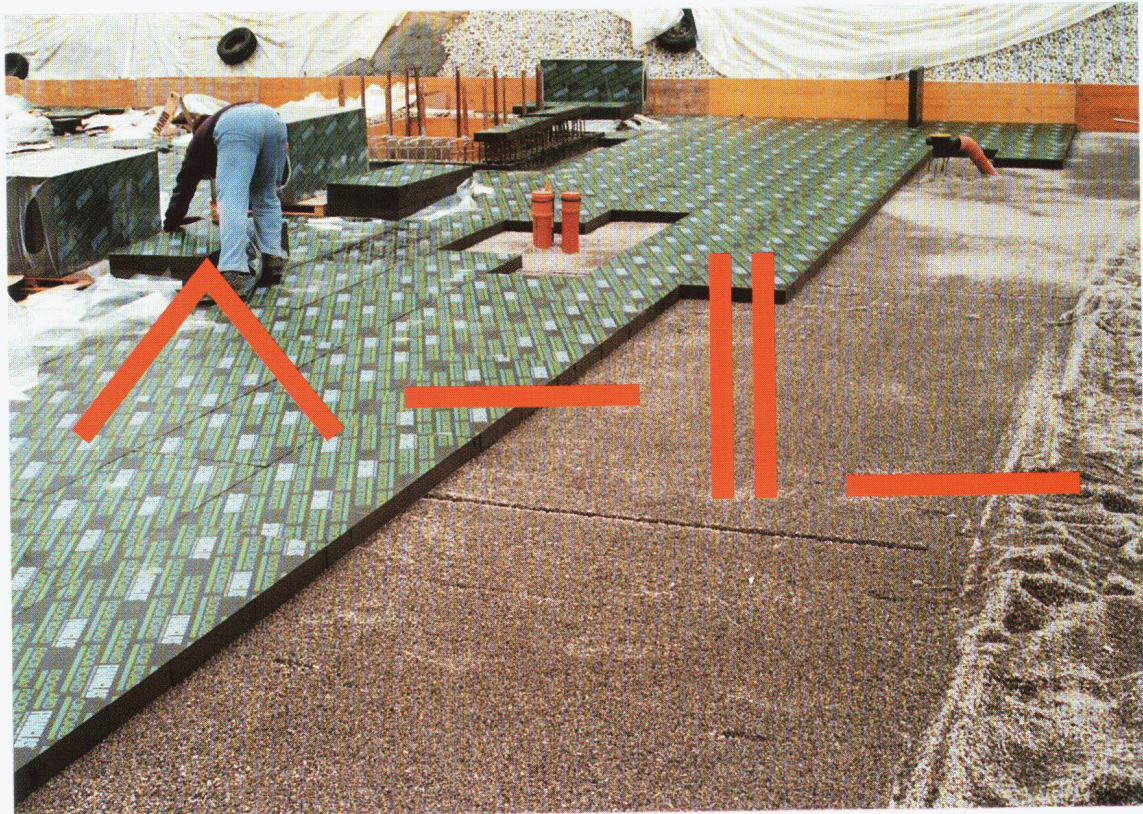

FOAMGLAS®-FLOOR BOARD, eine Weiterentwicklung von Pittsburgh Corning für die Bodendämmung in Trockenbauweise (im Bild die Verlegung von FOAMGLAS®-FLOOR BOARD auf Feinkiesplanie unter der Bodenplatte eines Schulgebäudes).

**Hohes und formstabiles Tragverhalten, Alterungs-, Feuchtigkeits- und Ungezieferbeständigkeit machen FOAMGLAS® zum idealen lastabtragenden Dämmstoff.**

Lastabtragende Bodendämmungen müssen sich, nebst ihrer langfristigen, konstruktiv-statischen und bauphysikalischen Eignung, heute insbesondere auch an ihrer ganzheitlichen ökologischen Tauglichkeit messen lassen.

Ob Flächen-, Punkt- oder rollende Belastung, ob Langzeit- oder Kurzzeit-Belastung, ob erdberührt unter Gründungs-/Bodenplatten oder unter hydraulisch gebundenen Nutzschieben und Gussasphaltbelägen, ob in Abhängigkeit der gewählten Dämm- und Dichtungskonzepte als FOAMGLAS®-Platten in Kompaktbauweise oder als FOAMGLAS®-FLOOR BOARD in Trockenbauweise:

FOAMGLAS® erfüllt sämtliche Anforderungen einer leistungsfähigen und langlebigen Bodendämmung.

FOAMGLAS® und FOAMGLAS®-FLOOR BOARD gewinnen dank ihrer in ganzheitlicher Betrachtung einzigartigen physikalischen und ökologischen Eigenschaften zunehmend an Boden.

**Detaillierte Unterlagen**  
 ■ «FOAMGLAS®-Produkte für Bodendämmungen» und  
 ■ «Bemessungstabellen für elastisch auf Dämmstoffen gebettete Nutzbeläge und Fahrbahnplatten unter Lasten» anfordern!

**pc** PITTSBURGH CORNING (SCHWEIZ) AG

Spitalstrasse 12  
 CH-2502 Biel  
 Tel. 032/23 55 55  
 Fax 032/23 10 81



**Das komplette Dämmprogramm von Pittsburgh Corning:**

**FOAMGLAS®-Platten für die Kompaktbauweise, FOAMGLAS®-Boards für die Trockenbauweise.**



**FOAMGLAS®**  
 Der Dämmstoff der Zukunft.

**Das Trinkwasser-Installationssystem  
für die moderne Haustechnik**

# JRG Sanipex®

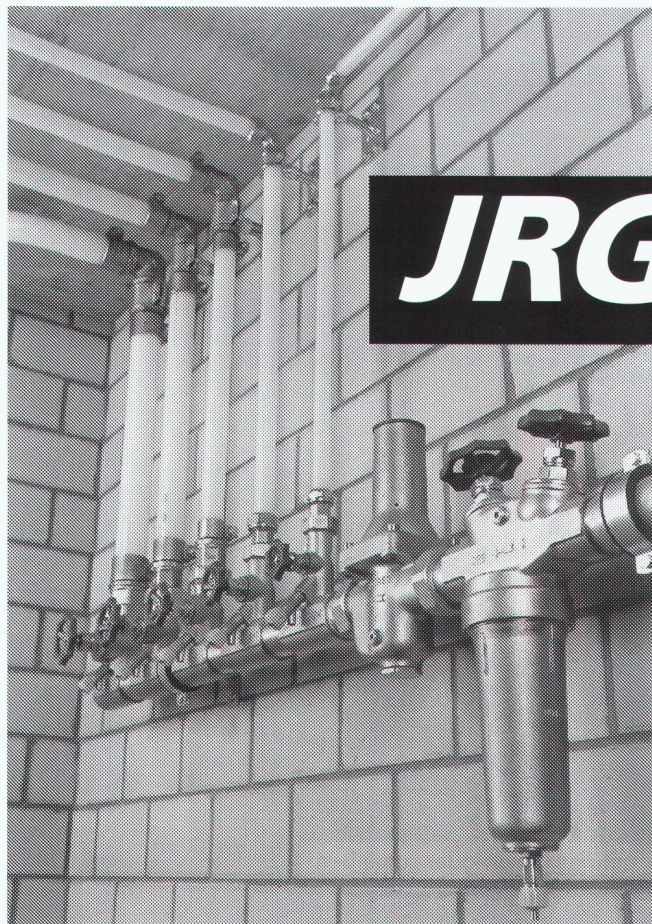

- Korrosionsbeständig
- Geräuscharm
- Für Kalt- und Warmwasser bis 95°C
- Auswechselbar bei Beschädigung
- 7 Dimensionen von 16–63 mm
- Rohre aus hochwertigem Kunststoff VPE
- Geeignet für alle Bauformen

## Einlegehilfen

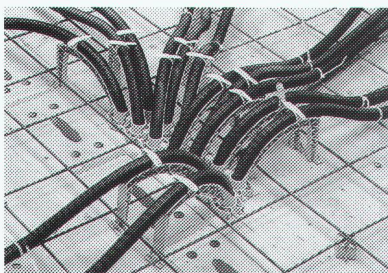

Für die Verlegung von Rohren  
in Böden, Decken und Wänden

## Verteiler-Programm

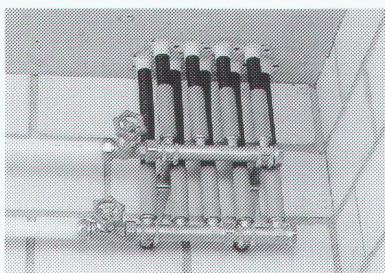

Alle wasserführenden System-  
teile aus korrosionsbeständigem  
Rotguss

## Dosenprogramm

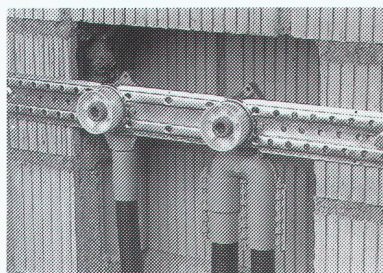

Komplettes Dosenprogramm  
für alle Verlegearten

# JRG Gunzenhauser

**Armaturen ● Sanipex® ● Metallguss**

J. + R. Gunzenhauser AG, Metallgiesserei-Armaturenfabrik, Hauptstrasse 130, CH-4450 Sissach, Telefon (061) 975 22 22, Telex 966 108, Telefax (061) 975 22 00 / J. + R. Gunzenhauser SA, Via Monte Brè 8, CH-6900 Lugano, Telefon (091) 23 47 46, Telefax (091) 22 62 84 / JRG Gunzenhauser GmbH, Stuttgartstrasse 15-17, D-4600 Dortmund, Telefon (0231) 59 30 32 + 59 50 71, FS 822 7085, Telefax (0231) 59 04 23 / Kundenberatung JRG Gunzenhauser, Porzellangasse 35, A-1091 Wien, Telefon (0222) 310 39 98-0, Telefax (0222) 310 39 99 75

# speedikon®

*Look and feel*

**Einfache Bedienung**

**Günstiger Preis**

**Neu auch auf PC**

Unser Angebot:  
**Speedikon Architekt**  
2D-Konstruktion  
3D- Gebäudemodell  
Schnitt / Perspektive  
Plan- und Auftragsverwaltung.

HP 715 / 33 Rechner,  
16 MB RAM, 525 MB Disk,  
2 GB Digital Audio Tape  
(41 MIPS!)

zu nur **Fr. 49'750.-** exkl. WUST

**Interessiert?**

Ausführliche Dokumentationen oder  
Vorfürhungen erhalten Sie beim

# RZW

Walder & Trüb  
Informatik AG  
Tannackerstrasse 2  
CH-3073 Gümligen  
Tel. 031 951 21 24



Gefördert von der ICA, International Copper Association Ltd., New York/London

Kupfer an Dach und Fassade  
gibt Gebäuden Charakter.  
Seine einzigartige Ausstrahlung  
vermittelt Anspruch, Qualität,  
Zuverlässigkeit.  
Natürliche Patina schützt und  
setzt Akzente. Nähere Informa-  
tionen senden wir Ihnen gerne  
zu.

- Ich / wir möchten gerne  
weitere Informationen über  
Kupfer - Profilbahnen.
- Bitte rufen Sie mich an.

Informationsdienst-  
Kupfer für Dach und Wand  
KM (Suisse) SA  
Thurgauerstr. 76  
CH-8050 Zürich

✂.....

## Kupfer. Der Werkstoff

europa  
copper  
roofing  
campaign



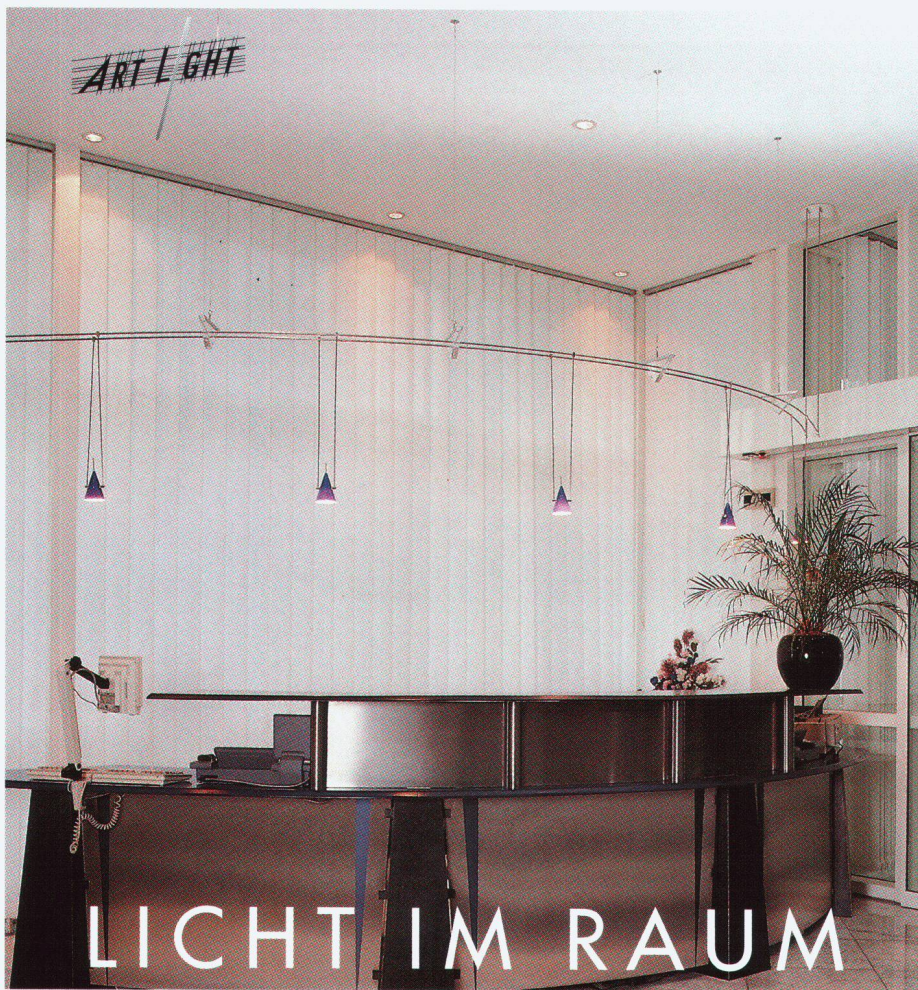

## BUCHER

*Licht mit Konzept*

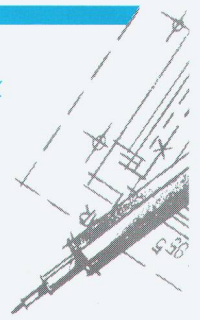

Das Angebot an Lampen, Leuchten und Lichtsystemen wächst ständig. Bei der Gestaltung des optimalen Lichtes im Raum wird deshalb ein kompetenter Partner immer wichtiger.

Wir haben die Lösungen. Massgeschneiderte Lichtkonzepte!

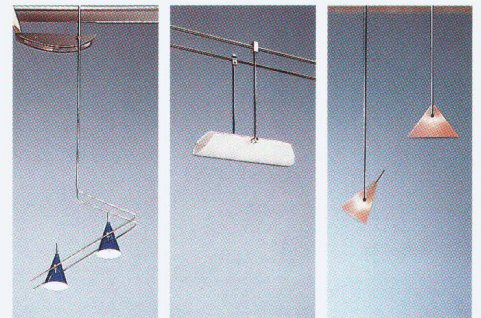

Beat Bucher AG  
CH-8274 Tägerwil  
Telefon 072/691616  
Telefax 072/692642

Senden Sie mir bitte ausführliche Unterlagen!



## Die Mehr-als-nur-Personensucher

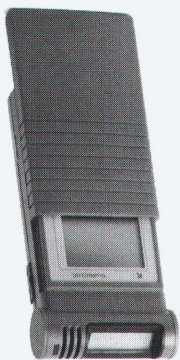

Taschenkommunikator  
teleCOURIER 910 T

Wenn Sie jederzeit in Kontakt sein wollen und sich mehr als nur «Pieps» zu sagen haben, sind hochmoderne und effiziente Personenfinder aus der teleCOURIER-Familie der Ascom die Lösung.

Modernste Telekommunikations-Technologie von Ascom ausserdem für schnurlose Telefonie, Videoüberwachung, Personen-Not- und Lichtruf. Beratung, Support, Service und Finanzierung inklusive.

Sofortinformationen über Gratis-telefon

**155 13 00.**

**ascom** *denkt weiter.*

Basel Bern Luzern St.Gallen Zürich

Bitte senden Sie mir weitere Unterlagen:

Firma: \_\_\_\_\_ zuständig: \_\_\_\_\_

Strasse/Nr.: \_\_\_\_\_

PLZ/Ort: \_\_\_\_\_ 1/SIA

Coupon ausschneiden und einsenden an: **Ascom Telematic AG**  
Kommunikation  
Feldstrasse 42, 8036 Zürich

# MIGUA

Sicherheit  
mit Profil

## Bewegungsfugen- Dichtungsprofile

REIHE **FP**

für Fußbodenflächen mit starker Belastung.

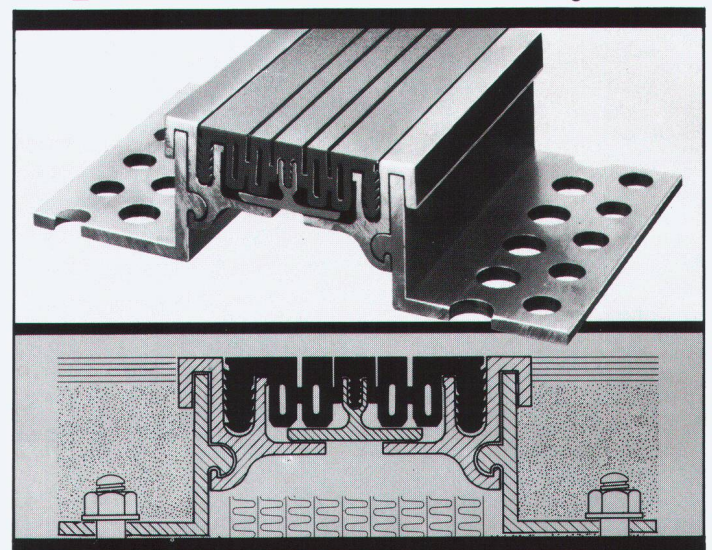

**BAMECOAG**

8424 Embrach, Stationsstrasse 100  
Tel. 01/865 31 34, Fax 01/865 57 90

**WILD PLA 10/PLA 20 – Die neuen...**

**...Kanalbaulaser  
von Leica bringen  
Qualität und Zuver-  
lässigkeit in Ihren  
Kanal**



**Rufen Sie uns an, wir  
beraten Sie gerne.**

*klein  
robust  
wasserdicht  
fernbedienbar  
gasgefüllt*

G 24/b

**Leica AG** Verkaufsgesellschaft

8152 Glattbrugg, Tel. 01/809 33 11, Fax 01/810 79 37  
1020 Renens, Tel. 021/635 35 53, Fax 021/634 91 55

**Leica**

**Alles in Sachen  
Wärmepumpen  
und Blockheiz-  
kraftwerke.**

**SAURER**   
THERMOTECHNIK

**Wärmepumpen, Blockheizkraftwerke  
TOTEM® und BIBLOC, Stromsparboiler,  
Regelsysteme TURBOSAR.**

**SAURER THERMOTECHNIK AG,  
Postfach 196, 9320 Arbon, 071/46 92 12**

  
**unitherm**

## **RADIBOX Heizkörperanschluss- System**

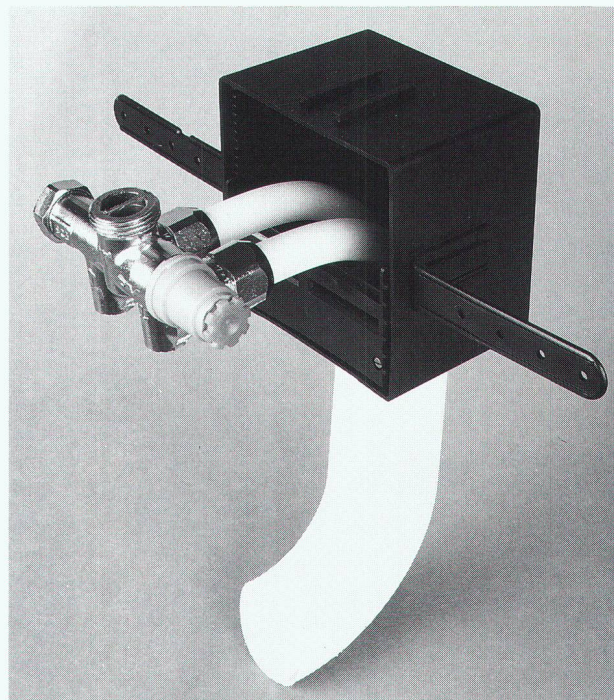

- Mit **RADIBOX** können Sie alle Heizkörper rationell, elegant und kostengünstig anschliessen.
- **RADIBOX** erfüllt optisch, hygienisch und akustisch jeden Wunsch.
- Das **RADIBOX**-Heizkörperanschluss-System wird mittels **RADIFLEX**-Rohren (14 x 2) angeschlossen, welche auch bei engen Platzverhältnissen ein sehr rationelles, technisch einwandfreies Anschliessen jedes Heizkörpers erlauben.

Bestellen Sie sofort das einzigartige **RADIBOX**-Heizkörperanschluss-System, das Ihnen auch in der heutigen Zeit erlaubt, die gewisse «Nase vorn» zu haben.

Unitherm AG  
Widenholzstrasse 1  
8304 Wallisellen-Zürich

Telefon 01/830 71 71  
Telefax 01/830 71 75

# Veredelt!

Erat Design Group

**forster** presto®

TRANSPARENZ IN STAHL

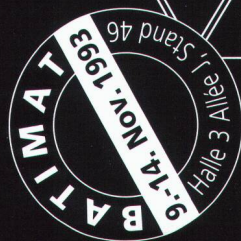
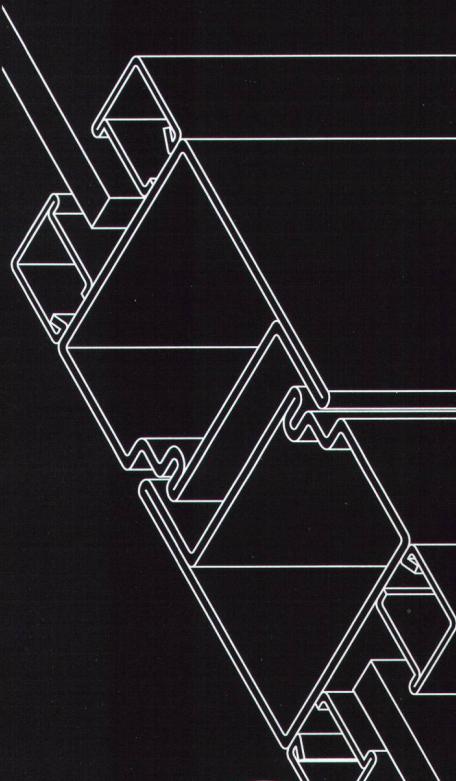

Das weltweit erste flächenbündige Profilstahlrohr-System aus **Edelstahl**. Mit **Doppeldichtung** für verglaste Türen und **Abschlüsse**.

**Jetzt neu geprüft und zugelassen für Rauchschutz R30.**

Unsere technischen Berater stehen Ihnen gerne für detaillierte Auskünfte zur Verfügung. Verlangen Sie unsere ausführlichen Unterlagen.

# forster

STAHLROHRECHNIK

Hermann Forster AG  
Romanshorerstrasse 4  
CH-9320 Arbon  
Telefon 071 46 91 91  
Telefax 071 46 35 15

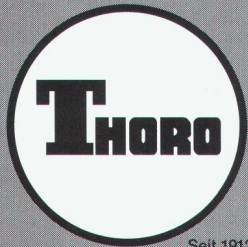

**THORO AG**

Kundendienst:  
Tel. (071) 85 97 85  
Fax (071) 85 97 86

ERHÄLTlich BEI  
IHRER  
BAUMATERIALHÄNDLER

**Sanierung und Schutz von  
Beton und Mauerwerk**



Eine geologische Abdichtung  
mit Natrium Bentonit Volclay

Das Abdichtungssystem ist anpassungs- und widerstandsfähig für:  
• Schutz für oder von der grundwasserspendenden Schicht, bei Industrie- und Haushaltsdeponien • Dachgarten, Biotope, Gewölben und Tunnels und unter Fundamentplatten.  
Im Kontakt mit Wasser quillt das Natrium Bentonit Volclay auf und bildet ein plastoelastisches Gel kompakt und anpassungsfähig.

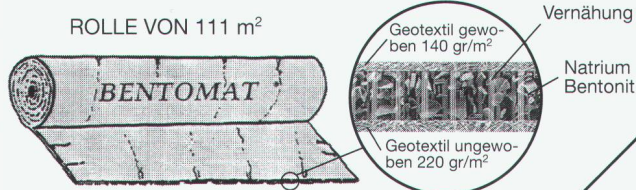

**BENTCLAY SA** 1023 CRISSIER

9202 GOSSAU Tel. (071) 85 97 85  
Fax (071) 85 97 86

ERHÄLTlich BEI  
IHRER  
BAUMATERIALHÄNDLER

**Wie bleibt die  
Mauer trocken?**

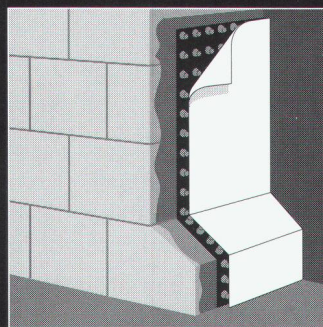

Mit einem Mauerschutz der im Erdreich allen Aufgaben gewachsen ist: **Amerdrain Kunststoff-Noppenbahnen** mit verklebtem Vlies oder Gewebe.

- perfektes, vertikales Drainage-System
- kein Verstopfen der Noppenbahnen
- auch bei starkem Wasseranfall voll funktions-tüchtig

• notwendiger Schutz der Dickschicht-Isolationen gegen mechanische Beschädigung.

Mit den Abdichtungssystemen UBL (2K) und Dick und Dicht aus dem Hause Kertscher bieten wir Ihnen die Problemlösung in Sachen Mauerschutz aus einer Hand.

Für mehr Information rufen Sie uns an. Wir sind in Ihrer Nähe.



Altstätten/SG	071 76 11 33	Pfäffikon/SZ	055 48 43 43
Basel	061 35 31 61	Romanshorn	071 63 11 24
Bern	031 26 09 15	St.Gallen	071 32 12 32
Chur	081 24 54 54	Schlieren	01 740 48 33
Kreuzlingen	072 72 77 07	Winterthur	052 223 05 45

**Auch  
nächstes Jahr  
bezugsbereit...**



Werterhaltung dank  
regelmässiger Pflege. Bei der

**Instandhaltung/Wartung  
von Bodenbelägen**

macht sich die Zusammenarbeit mit den amarit-Profis sehr schnell für Sie bezahlt. In der Gesamtdokumentation erfahren Sie mehr über Ihren kompetenten Partner in diesem Bereich.

**Rufen Sie einfach an,  
oder schicken Sie den Coupon  
an die amarit-Niederlassung  
in Ihrer Nähe.**



Ja, bitte schicken Sie mir gratis und unverbindlich die grosse amarit-Gesamtdokumentation.

Name: \_\_\_\_\_  
Firma: \_\_\_\_\_  
Strasse: \_\_\_\_\_  
PLZ/Ort: \_\_\_\_\_  
Telefon: \_\_\_\_\_



Industrieböden	Belagstechnik	Sportbeläge	Bauwerksanierungen
Bern Fellerstrasse 11 3027 Bern Tel. 031 992 77 66 Fax 031 992 77 81	Luzern Eichwaldstrasse 5 6000 Luzern Tel. 041 41 40 12 Fax 041 41 37 41	Zürich Stationsstrasse 3 8306 Brüttsellen Tel. 01 833 55 55 Fax 01 833 45 87	Lausanne Route de la Conversion 1093 La Conversion Tel. 021 39 61 66 Fax 021 39 61 65

## Aluhit-Lüftungsgitter

Überall dort wo bei der Abdeckung von Lüftungsöffnungen auch ästhetische Ansprüche gestellt werden, helfen dem Verwender die Aluhit-Lüftungsgitter seine Ideen zu verwirklichen, und zudem noch architektonische Akzente zu setzen. Aluhit-Lüftungsgitter sind aus Leichtmetall gefertigt, somit wartungsfrei und witterungsbeständig. Verschiedene Lamellenformen und freie Querschnitte tragen sowohl den Bedürfnissen der Lüftung sowie dem Wetterschutz Rechnung. Die Oberfläche kann in den handelsüblichen Farben eloxiert, oder einbrennlackiert werden, lässt also punkto Farbkombinationen keine Wünsche offen.

Auch die Herstellung spezieller Lüftungsgitter-Formen, z.B. runde, stellen für unser Aluhit-System kein Problem dar. Rufen Sie uns an, und der erste Schritt zur Lösung ist getan.

**wema**

WEMA AG  
Metallbau  
Bauelemente  
Richtstrasse 5  
8304 Wallisellen  
Telefon 01/833 02 81  
Telefax 01/833 51 86

Ein Unternehmen der Firmengruppe

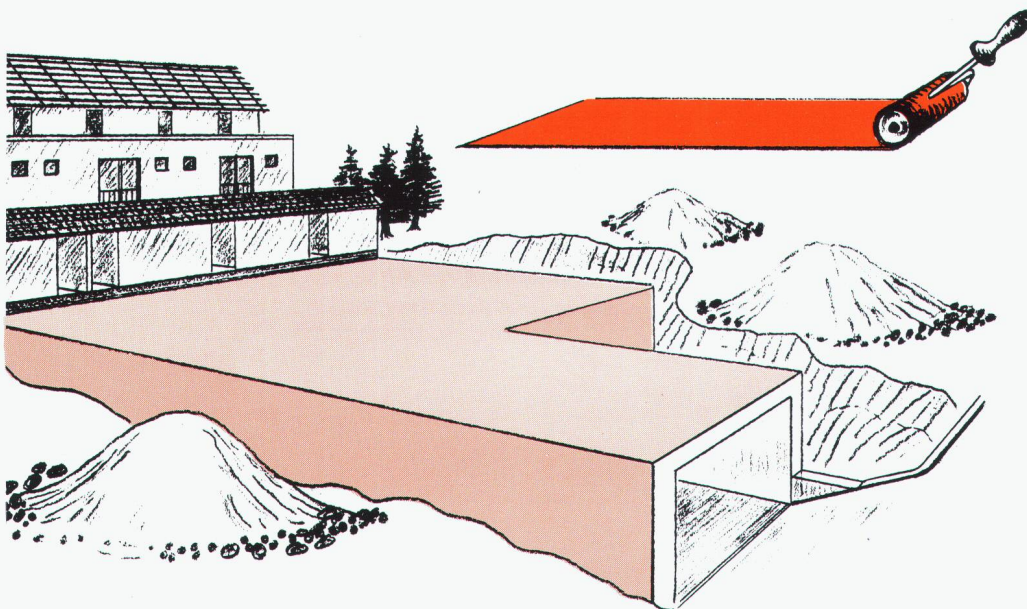

## Decothane

Die professionelle Abdichtung für Unterniveau-Garagen, Flachdächer, Balkone.

Die Beschichtung wird vorteilhaft mit der Rolle appliziert.

Decothane eignet sich besonders bei Grossüberbauungen.

peko

# FORPOXIT<sup>AG</sup>

Ein Unternehmen der **forbo** Gruppe

Helgenstrasse 21/Postfach  
8403 Winterthur, Tel. 052 242 17 21, Fax 052 242 93 91

Emmenau 3, 3415 Hasle-Rüegsau  
Tel. 034 61 62 00, Fax 034 61 63 43





## Die schonende und natürliche Wäschetrocknung: SECOMAT-Wäschetrockner

Ob im Ein- oder Mehrfamilienhaus, SECOMAT-Wäschetrockner sind in jedem Fall die wirtschaftlichste Lösung!

Verlangen Sie detaillierte Unterlagen über das komplette SECOMAT-Programm bei:

**Krüger + Co.**  
9113 Degersheim, Tel. 071/54 54 74  
Niederlassungen: Zizers GR, Samedan GR,  
Dielsdorf ZH, Weggis LU, Grellingen b. Basel,  
Münsingen BE, Forel VD, Gordola TI

Senden Sie mir detaillierte Infos über Ihr SECOMAT-Programm:

Name: \_\_\_\_\_

Strasse: \_\_\_\_\_

PLZ/Ort: \_\_\_\_\_

senden an: Krüger + Co, 9113 Degersheim SG

# KRÜGER

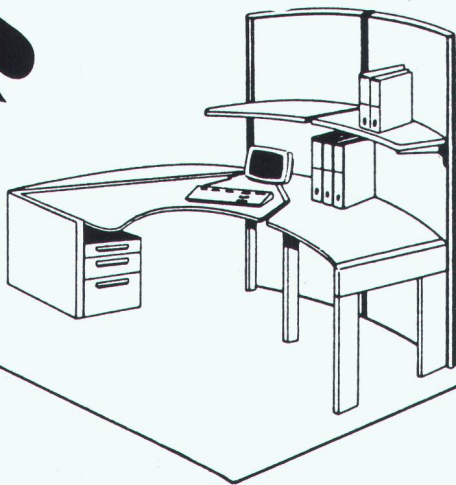

### PROBAG - Büromöbel die ergonomisch und funktionell zukunftsweisenden Lösungen von PRO BÜRO AG

ausgewählt für die hohen Ansprüche unserer Kunden aus eigener und der Produktion namhafter europäischer Hersteller.

Bezugsquellennachweis: **PRO BÜRO AG**  
Kägenhofweg 9  
4153 Reinach  
Tel. 061/711 99 55

## Ihr persönlicher Torplaner



...schnell, sicher, langlebig? Sind das Ihre Anforderungen und Kriterien bei der Torwahl? Dann ist Dahinden + Rohner Ihr Partner für individuelle Lösungen bei Fall-, Schiebe-, Sektion-, Spezial- und Brandschutztor.

Interessiert? So rufen Sie uns an und bestellen das neue Torauswahl-Poster, oder vereinbaren Sie einen Termin mit unserem Aussendienstmann Emil Heusser.

ausschneiden, einsenden oder faxen

**Dahinden + Rohner  
Industrie TOR AG**

8320 Fehraltorf  
Allmendstrasse 11  
Telefon 01 955 00 22  
Telefax 01 955 00 87

## WANCOR-PLUS-Dachsystem

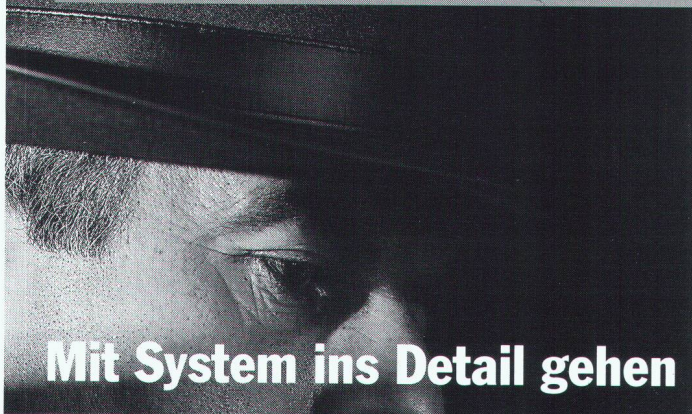

Mit System ins Detail gehen

Mit einem WANCOR-PLUS-Dach wird die Flachdach-Sanierung nicht zum Abenteuer. Qualitätskomponenten und durchdachte Konstruktion ergeben Sicherheit bis ins Detail. Die Dachhaut ist durch die darüberliegende Wärmedämmung optimal geschützt. Verlangen Sie Unterlagen.

Wancor AG

8105 Regensdorf/ZH  
Telefon 01/840 51 71

3006 Bern  
Telefon 031/331 47 41

1023 Crissier/VD  
Telefon 021/634 97 03

4132 MuttENZ/BL  
Telefon 061/61 23 00

Für sicheres Isolieren am Bau  
**wancor**

**GUBER**  
NATURSTEINE

## Das deutet auf GUBERSTEIN!

Dorfplatz Hergiswil NW  
Wildpflaster kombiniert mit Schalenstein  
in künstlerischer Form



Neue

AG STEINBRUCH  GUBER ALPNACH

6055 ALPNACH, GRÜNECKWEG 3, TEL. 041 - 96 28 28, FAX 041 - 96 13 45  
BERATUNG UND VERKAUF, TEL. 041 68 12 33, FAX 041 68 25 77

MAUCHE CREATIVE ASW LUZERN

## UNTERNEHMERISCHEN KÖPFEN MACHEN WIR JETZT EIN RUNDES ANGEBOT.

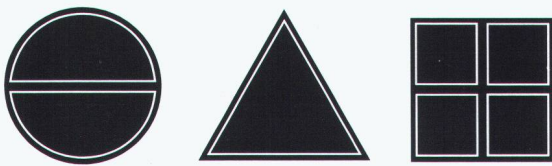

Geben Sie Ihrer Karriere Profil: Werden Sie unser Partner und vertreiben unser gut eingeführtes, ausgereiftes und komplettes TRYBA - Fenstersystem. Rufen Sie uns an, oder schreiben Sie uns. Wir machen Ihnen gern ein erstes Rahmen-Angebot.

 **TRYBA**  
PARTNER MIT PROFIL

TRYBA SCHWEIZ BAHNHOFSTR. 2A 4900 LANGENTHAL  
TELEFON 063 22 99 77 FAXNUMMER 063 22 64 81

INFO - COUPON

NAME \_\_\_\_\_  
ADRESSE \_\_\_\_\_  
PLZ / ORT \_\_\_\_\_  
TELEFON \_\_\_\_\_

## DAS QUALITÄTS-PROGRAMM.

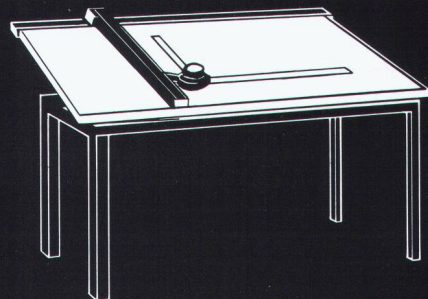

**RWD**   
ZEICHENTECHNIK

Dietikon 01 740 68 22  
Henau 073 51 95 23  
Rotkreuz 042 64 34 44  
Epalinges 021 652 55 47

# Pro Beton

Damit Beton  
auch Beton bleibt, hat  
die EMPA geprüft:

Frost	EMPA Nr. 81171/7	v. 18.5.88
Tausalz	EMPA Nr. 106210/1	v. 26.5.88
Chlorid	EMPA Nr. 106210	v. 11.5.88
Druck	EMPA Nr. 81171/4	v. 22.3.88
Haftverbund	EMPA Nr. 110760	v. 30.11.88

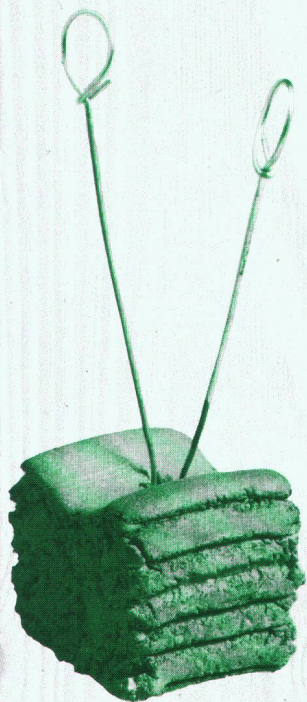

die aufgerauhte  
Oberfläche sichert den  
Haftverbund

## ANKABA

ANKABA  
Ankertechnik + Bauhandel AG  
Brandbachstrasse 6  
CH-8305 Dietlikon  
Telefon 01 / 8 33 32 33 + 8 33 29 33  
Telefax 01 / 8 33 34 75

JORDAHL®  
RAPIDOBAT-SCHALUNG  
THERMOELEMENTE  
SCHALUNGSZUBEHÖR  
PRO BETON

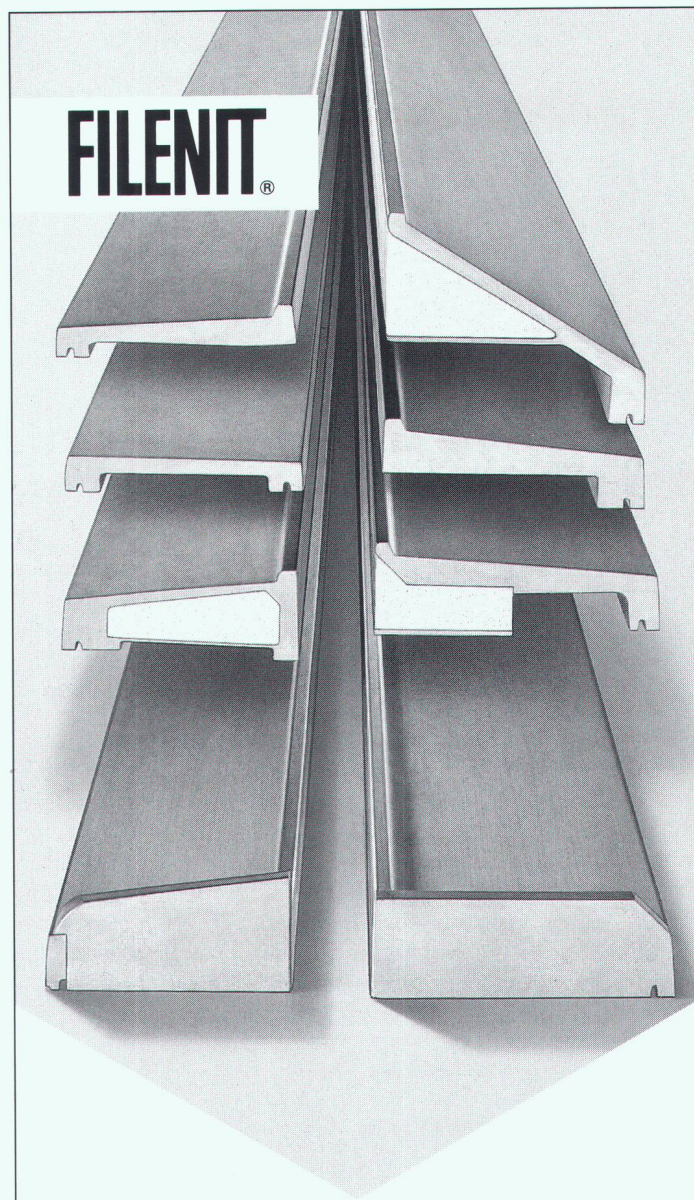

Zum Thema Fensterbänke:

## Auswahl total

Das umfassende Fensterbank-Programm von StahlTon genießt ein hohes Ansehen. Einer der verschiedenen Typen passt nämlich immer zur gewählten Aussenwandkonstruktion und fügt sich harmonisch ins Fassadenbild: farblich abgestimmt, in perfektem Finish, mit speziellen Querschnitten. Jetzt auch als FILENIT-Thermofensterbank oder mit patentierter Elasto-Aufbordung für kittfreien Anschluss im Leibungsbereich. Verlangen Sie Unterlagen.

 **StahlTon**  
Im Element am Bau

StahlTon AG · Riesbachstr. 57 · 8034 Zürich  
Tel. 01-384 89 50 · Fax 01-382 08 02

K



## Wandert alles frischfröhlich in den Papierkorb?

Eigentlich weiss es heute jeder: Alu gehört zum Alu, Glas zum Glas, Blech zum Blech... Wenn es trotzdem nicht klappt, fehlt es oft an der richtigen Einrichtung. Fortschrittliche Firmen, Organisationen und Behörden haben sich deshalb für unsere praktischen MULTI MÜLLEX Trennsysteme entschieden. Es gibt sie wahlweise für 2-5 Elemente sowie für Stand- oder Wandmontage. Die Lösung für Ihre Abfalltrennung ist ganz nah. Senden Sie uns einfach den Coupon.

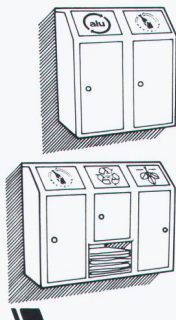

# MULTI MÜLLEX<sup>®</sup>

**Jetzt wird konsequent getrennt!**

- Senden Sie uns Unterlagen über das MULTI MÜLLEX Abfalltrennsystem für
- Schulen, Sportanlagen und Mehrzweckgebäude
- Parks, Bade- und Freizeitanlagen  Bahnhöfe, Tram- und Bushaltestellen  Autobahnraststätten und Picknickplätze  Einkaufszentren und P+R-Anlagen
- \_\_\_\_\_  Rufen Sie uns an.

Firma: \_\_\_\_\_

SachbearbeiterIn: \_\_\_\_\_

Adresse: \_\_\_\_\_

PLZ/Ort: \_\_\_\_\_ Tel.: \_\_\_\_\_ SIA 1

A. & J. Stöckli AG, Recycling, 8754 Netstal  
Tel. 058 61 25 25



## QUALITÄT AN ALLEN FRONTEN.

- Holz
- Holz/Metall
- Kunststoff
- Rustica

**rueggsegger ag**  
F E N S T E R F A B R I K  
8625 Gossau/ZH, Telefon 01/935 13 38

© Lacher-Dumas

## Drainage mit Köpfchen!

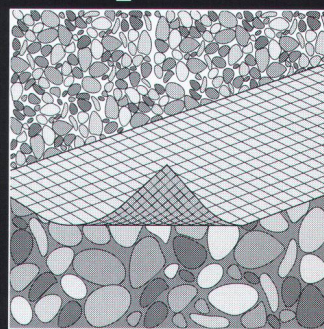

HATE-Gewebe bietet Ihnen die optimale Lösung für alle Anwendungsbereiche zum:

- Filtern
- Trennen
- Bewehren

Dank Maschenweiten von 0,1mm bis 5,0mm.

HATE-Gewebe haben sich seit fünfzehn Jahren im harten Einsatz hundertprozentig bewährt und garantieren deshalb für Sicherheit und Qualität.

Für mehr Information rufen Sie uns an. Wir sind in Ihrer Nähe.



Altstätten/SG	071 76 11 33	Pfäffikon/SZ	055 48 43 43
Basel	061 35 31 61	Romanshorn	071 63 11 24
Bern	031 26 09 15	St.Gallen	071 32 12 32
Chur	081 24 54 54	Schlieren	01 740 48 33
Kreuzlingen	072 72 77 07	Winterthur	052 223 05 45

# DUROSEAL

Die **aktive** Fugenabdichtung



- Wasserdruck bis 5 bar bei 5 mm Spaltbreite
- Chemisch resistent
- Quellvolumen 100% (standard)
- Alterungsbeständig
- Trinkwassergeprüft
- Schweizer Produkt

#### DUROSEAL Quellband

Standardabmessungen  
25 mm x 20 mm  
20 mm x 10 mm  
20 mm x 5 mm



#### DUROSEAL Paste

Das Quellband aus der Tube. Auf das Bauwerk abgestimmte flexible Abmessungen

Verlangen Sie Gutachten, Prospekte und technischen Informationen

Firma: (Absender)



#### BBZ AG

Föhrenstrasse 2, CH-9100 Herisau  
Telefon 071 52 66 62  
Telefax 071 52 66 64

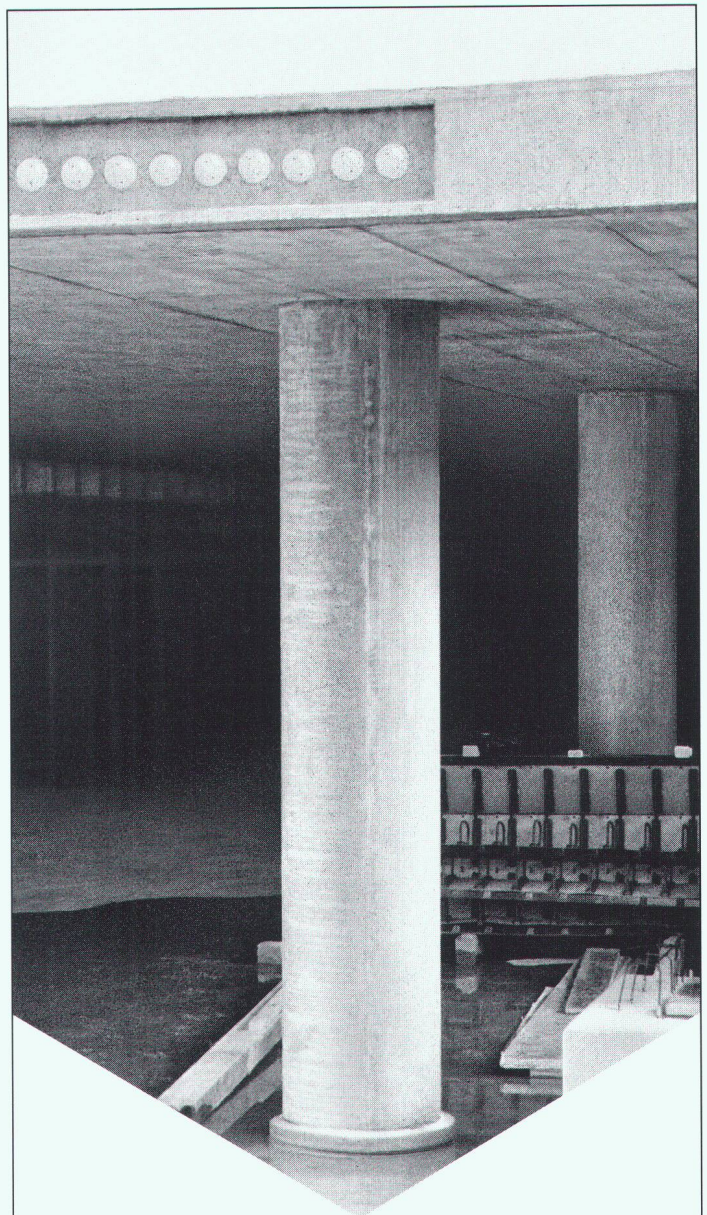

Zum Thema Beton-Flachdecken:

## Verkürzte Bauzeit – erhöhte Tragfähigkeit

Die für Flachdecken konzipierte Stützstreifen-Vorspannung bietet gewichtige Vorteile: schlanke Decken, minimale Durchbiegungen, günstiges Rissverhalten, reduzierte Durchstanzbeanspruchung und dazu kurze Bauzeiten. Noch kürzere Termine erreichen Sie beim Einsatz von vorfabrizierten Stützen. Mit hochfestem Beton lassen sich extrem schlanke Querschnitte realisieren. Verlangen Sie Unterlagen.

 **StahTon**  
Im Element am Bau

StahTon AG · Riesbachstr. 57 · 8034 Zürich  
Tel. 01-384 89 90 · Fax 01-383 66 40

κ



# BENTCLAY SA VOLCLAY

CH- 1023 Crissier  
CH- 9202 Gossau

Tel. 071/ 85 97 85

Fax 071/ 859 786

ERHÄLTlich BEI  
IHREM  
BAUMATERIALHÄNDLER

## VOLCLAY - PANELE

### Beschreibung und Funktion

Das Natriumbentonit ist die aktive Komponente des Volclay Verfahrens. Der Panel - Karton sowie die Schlauchhülle sind biologisch abbaubar. Dieses Produkt verwendet man zur Oberflächenabdichtung und zum Schutz des Bauwerkes gegen Feuchtigkeit unmittelbar vor der Hinterfüllung.

Bei Kontakt der Panele mit Grundwasservorkommen besitzt das Natrium-Bentonit die aussergewöhnliche Eigenschaft, sein Volumen bis 15 mal zu vergrössern. (freie Quellung)

Unter angemessenem Druck zwischen Beton und kompakte Hinterfüllung, besitzt Natrium-Bentonit die Eigenschaft ein plasto-elastisches Gel zu bilden, ist kompakt wasserundurchlässig mit grossem Haftvermögen auf dem Untergrund.

Das Verhalten des plasto-elastischen Gel, übereinstimmend mit dem Abdichtungssystem VOLCLAY hat die aussergewöhnliche Eigenschaft sich den Bewegungen des Untergrundes anzupassen und die Schwindrisse des Betons zu verschliessen.

Dieses Gel schützt die Unterflur-Bauwerke gegen Eindringen von Grundwasser und feuchten Erdreich.

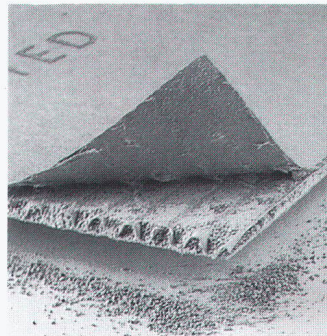

### SELBSTHEILENDE ABDICHTUNG

Im Gegensatz zu den herkömmlichen Abdichtungsmaterialien wird die Volclay-Panele genagelt und die Nagellöcher dichten sich mit dem Natrium-Bentonit selbst. Die mechanischen Verletzungen der Panele, wie Nagellöcher, Schnitte, etc. haben auf die Abdichtungsqualität keinen Einfluss.

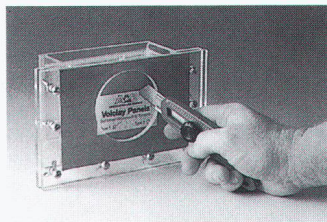

Beim kreuzweisen Einschneiden einer Panele dichtet das Natrium-Bentonit die Beschädigung spätestens in einer Minute komplett ab.

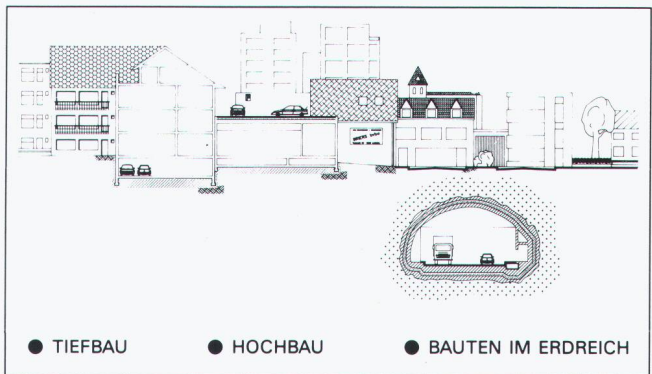
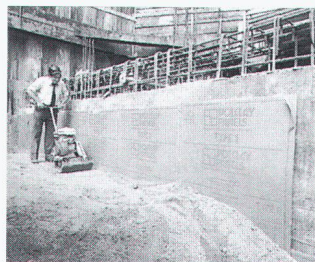

## Erfolgreich inserieren im «Schweizer Ingenieur und Architekt»

# STAISIL®

**Wärme- und Trittschall-  
dämmdorn, hochbelastbar  
und korrosionssicher.**

**PFLÜGER + PARTNER AG**

Korrosionssichere Produkte für das Baugewerbe

Kirchlindachstrasse 98      CH-3052 Zollikofen  
Telefon 031 911 62 12      Fax 031 911 52 87

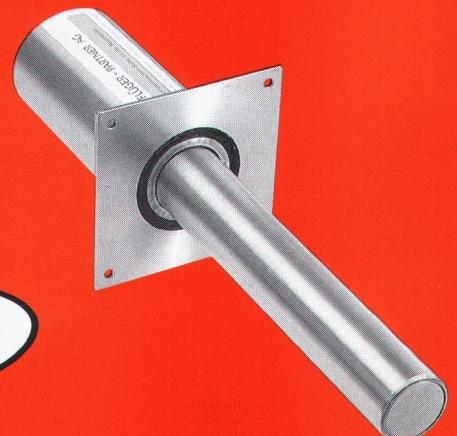
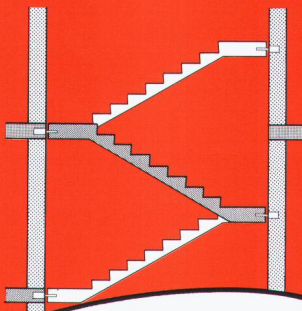

Wir helfen Ihnen gerne bei der  
Klärung von Fragen über Krafteinleitung,  
Kraftübertragung und Korrosion.