

Objektyp: **Advertising**

Zeitschrift: **Schweizer Ingenieur und Architekt**

Band (Jahr): **111 (1993)**

Heft 37

PDF erstellt am: **23.09.2024**

Nutzungsbedingungen

Die ETH-Bibliothek ist Anbieterin der digitalisierten Zeitschriften. Sie besitzt keine Urheberrechte an den Inhalten der Zeitschriften. Die Rechte liegen in der Regel bei den Herausgebern. Die auf der Plattform e-periodica veröffentlichten Dokumente stehen für nicht-kommerzielle Zwecke in Lehre und Forschung sowie für die private Nutzung frei zur Verfügung. Einzelne Dateien oder Ausdrucke aus diesem Angebot können zusammen mit diesen Nutzungsbedingungen und den korrekten Herkunftsbezeichnungen weitergegeben werden. Das Veröffentlichen von Bildern in Print- und Online-Publikationen ist nur mit vorheriger Genehmigung der Rechteinhaber erlaubt. Die systematische Speicherung von Teilen des elektronischen Angebots auf anderen Servern bedarf ebenfalls des schriftlichen Einverständnisses der Rechteinhaber.

Haftungsausschluss

Alle Angaben erfolgen ohne Gewähr für Vollständigkeit oder Richtigkeit. Es wird keine Haftung übernommen für Schäden durch die Verwendung von Informationen aus diesem Online-Angebot oder durch das Fehlen von Informationen. Dies gilt auch für Inhalte Dritter, die über dieses Angebot zugänglich sind.

Neu bei FALU



Einfachere Montage dank der **Unverlierbarkeitsscheibe**. Die Scheibe verhindert das Herausfallen der Schraube. Sie ersparen sich damit Ärger, gewinnen Zeit und können die Montagekosten senken.

Das gesamte FALU-Rohrbefestigungsprogramm jetzt auch in **Chromstahlausführung (V4A)**, **schutzgasgeschweisst**, erhältlich.

Alle FALU-Universalrohrschellen werden jetzt **ohne lose Mutter** geliefert.

Erhältlich beim Fachhandel.



K. Fassbind-Ludwig & Co. AG
8646 Wagen bei Jona SG
Telefon 055/28 62 54
Telefax 055/28 19 79

Einfach voraus: Die Hoval Heizungsregler mit Mikrocomputer- Technik.

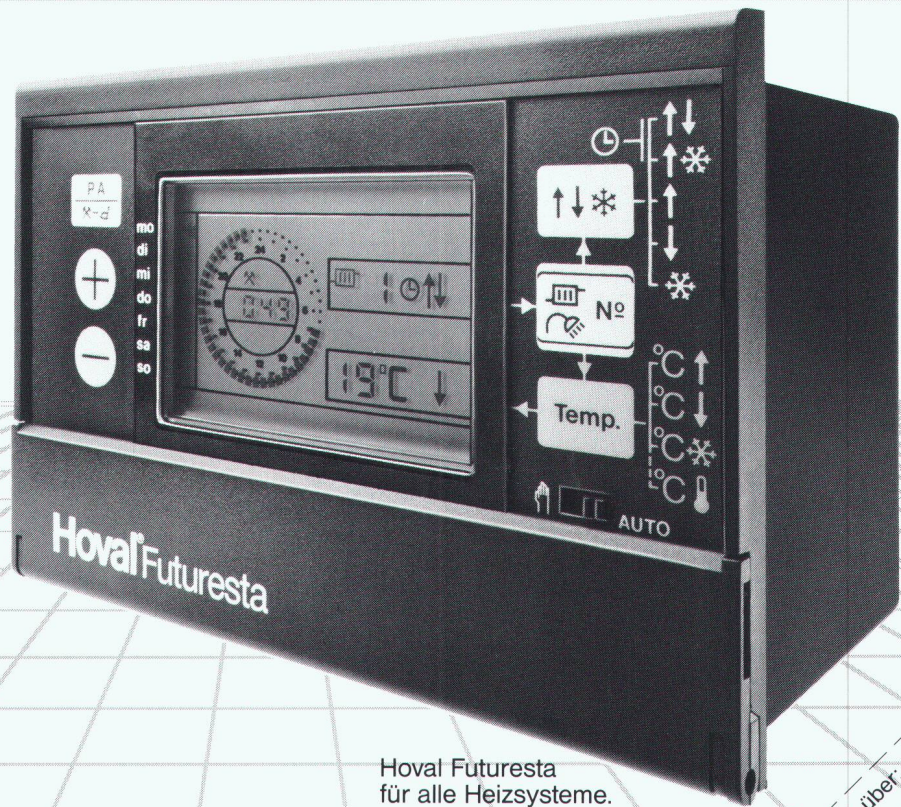

Die neue Hoval Futuresta bietet dem Praktiker moderne, verständliche Mikrocomputer-Technik. Sie ist einfach zu installieren, einfach zu programmieren und einfach zu bedienen. Die für das ganze Jahr massgebenden Daten sind im Programm gespeichert.

Bestechende Vorteile kennzeichnen die technische Ausstattung:

- Selbstlernende Optimierung für die Heizung mit automatischer Sommer-Winter-Schaltung
- Bedarfsgerechte Wasssererwärmung
- Fernbedien-Automatik für Soforteingriff
- Energiesparende Pumpenautomatik
- Unverlierbare Daten-Speicherung auch für Ferndiagnose.

Hoval Herzog AG
8706 Feldmeilen
Telefon 01-925 61 11
Regionalbüros und Service-Zentren in Reinach/BL, Bern, Lausanne und Lugano

Hoval Futuresta
für alle Heizsysteme.

Hoval

Verantwortung
für Energie und Umwelt.

Einsenden an:
Hoval Herzog AG, 8706 Feldmeilen
Bitte senden Sie mir/uns ausführliche Unterlagen über:
 Futuresta-Regeltechnik
 Hoval Heizkessel für Gas
 Hoval Heizkessel für Öl
 Hoval Wasssererwärmer
 Name _____
 Strasse _____
 PLZ/Ort _____

Enkadrain als Körperschallbremse

Die multifunktionalen Eigenschaften von Enkadrain CK eröffnen neue Perspektiven.

Dass sich die Drainage-/Schalungsmatten Enkadrain CK überall als besonders effizient, wirtschaftlich und platzsparend erweisen, ist seit vielen Jahren bekannt. Forschungsergebnisse der Technischen Universität München legen den Schluss nahe, dass Enkadrain CK auch bezüglich Körperschallschutz einiges bringt. Dieser Aspekt war bei einem Neubau am Zürcher Kreuzplatz ausschlaggebend für die Wahl von Enkadrain CK.

Wir fragten den Erschütterungsspezialisten Gérard Rutishauser, dipl. Ing. ETH/SIA/SVI (Rutishauser Ingenieurbüro für Bau, Verkehr und Umwelt, Zürich):

«Warum haben Sie in diesem Fall Enkadrain CK gewählt?»

«An dieser verkehrsintensiven Lage (Eisenbahntunnel, Tram, Forchbahn) war die Frage des Körperschallschutzes speziell zu prüfen. Aufgrund von Gesprächen mit Dr. Ing. F. Deischl von der Technischen Universität München empfahl ich Enkadrain CK, weil es dieses Problem zusammen mit den entwässerungstechnischen Aspekten am ehesten zu lösen versprach. Dr. Deischl, der als Kapazität auf diesem Gebiet gilt, hat unter Prof. Dr. Ing. J. Eisenmann statische und dynamische Belastungsversuche an Enkadrain für Brückenwiderlager durchgeführt – mit positiven Ergebnissen bezüglich Dauerstand-, Dauerschwell- und Dauervibrationsfe-

stigkeit sowie Verformungsverhalten. Der Schluss lag daher nahe, dass auch hinsichtlich Körperschallschutz keine ernstzunehmende Alternative zur dynamischen Elastizität von Enkadrain besteht.»

Flexible Filter-, Sicker- und Schalungsmatte als ideale Lösung

Das an der Baugrubenwand befestigte Enkadrain CK besteht aus einer Spinnvlies-Filterlage aus Polyester, einer Sickerschicht aus hohlraumreichen, extrem druckfesten Polyamid-Schlingen und einer betonierdichten Schicht als verlorene Schalung.

Ein zeit-, kosten- und platzsparendes Multitalent

Enkadrain CK hat viele Talente: hervorragende Filterleistung, hohe Ableitkapazität, Dilatation und verlorene Schalung, Wasserentspannungs- und kapillarbrechende Schicht zwischen Bau-

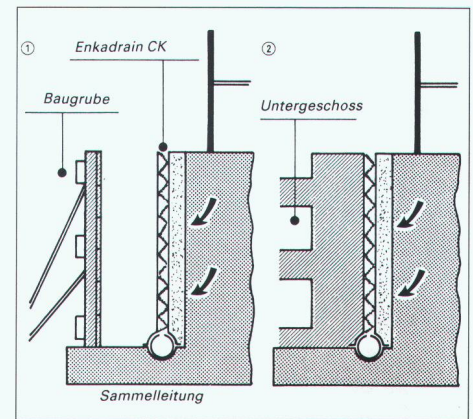

grund und Bodenplatte bei horizontalem Einsatz. Die Matte passt sich mühelos jedem Untergrund an, ist unverrottbar und leicht zu verarbeiten. Der Einsatz von Enkadrain CK bedeutet auch: weniger Aushub, keine Abdichtung der Aussenwand, keine Filter- und Sickerschicht, keine Baugrubenverfüllung!

Produktprogramm und Vertrieb

Enkadrain CK 10, 1 cm dick (vorkomprimiert), für hohe Drücke. Enkadrain CK 20, 2 cm dick, für normale Einsätze.

Neu: Enkadrain CK L

Enkadrain CK L ersetzt zu wesentlich günstigerem Preis das bisherige CK im klassischen Anwendungsbereich!

Beratung und Verkauf erfolgen durch den Enkadrain-Generalimporteur SCHOELLKOPF AG, Schaffhauserstrasse 265, 8057 Zürich, Telefon 01/312 16 16, Fax 01/312 16 26.

Enkadrain ist auch über den Baumaterialhandel erhältlich.

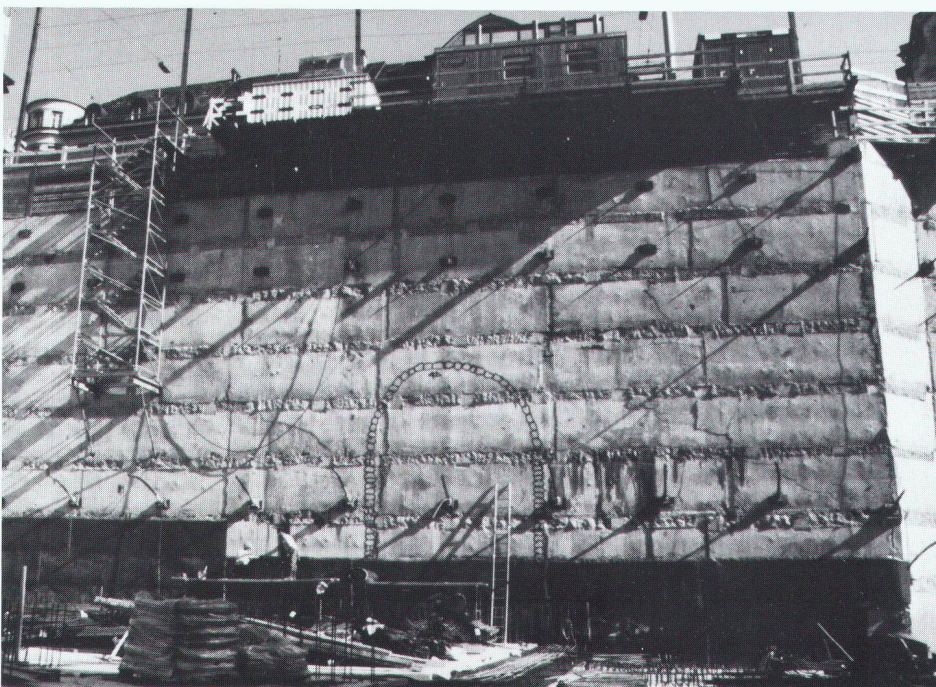

Enkadrain CK: begründete Zuversicht auch bezüglich Körperschallschutz bei diesem Bau am Kreuzplatz in Zürich (Sven Hotz, Generalunternehmung, Zürich)

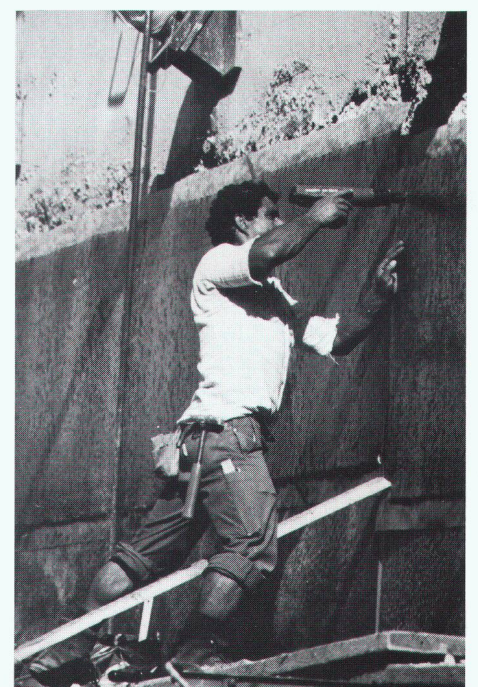

Problemlose Verlegung von Enkadrain CK auch auf unregelmässigem Untergrund

HELIX

PARKING

DAS
P
A
R
K
H
A
U
S
D
E
R
Z
U
K
U
N
F
T

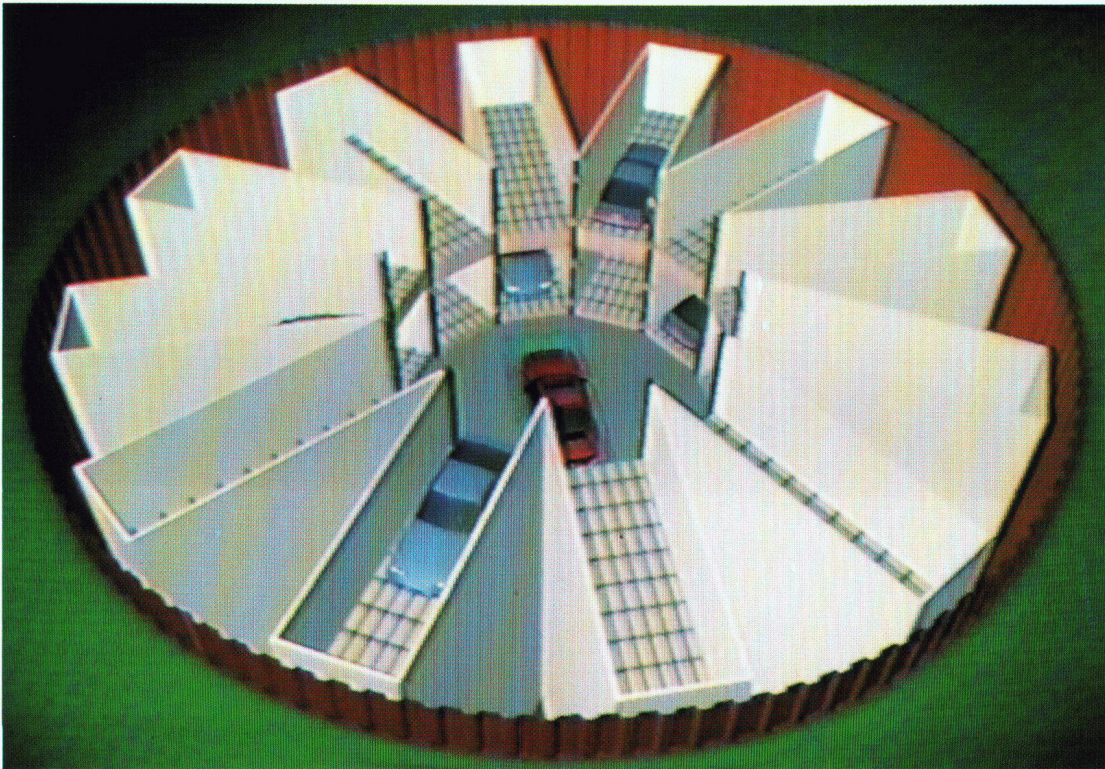

Ø 18 m – 12 PWs

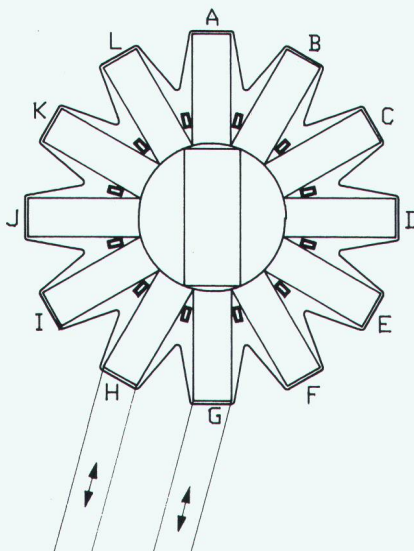

HELIX AUTOMATIC PARKING DAS RENTABLE, FLEXIBLE, SICHERE UND UMWELTFREUNDLICHE PARKHAUS

Mit einer ganzen Reihe von Vorteilen:

- Wirtschaftlich optimale Nutzung der Bodenfläche.
- Das Parkhaus lässt sich unter-, überirdisch und mit versetzten Etagen erstellen.
- Das Parkhaus hat einen Durchmesser von nur 18 m.
- Pro Etage lassen sich mindestens 10 Fahrzeuge unterbringen.
- Durch die Modulbauweise lässt sich die Kapazität auch zu einem späteren Zeitpunkt problemlos erweitern.
- Die Anzahl und Lage der Ein- und Ausgänge ist variabel und mühelos an die Infrastruktur vor Ort anpassbar; dadurch lässt sich das Parkhaus jeder Verkehrssituation anpassen.
- Das Parkhaus ist mit einer Fernüberwachungsanlage ausgestattet.
- Ein flexibles Puffersystem sorgt für kurze Wartezeiten.
- Die Leerfahrzeit ist bemerkenswert kurz.
- Einbruch in geparkte Fahrzeuge ist unmöglich.
- Das Parkhaus funktioniert völlig unbemannt.
- Es gibt weniger Umweltbelastung.
- Der Energieverbrauch ist niedrig.

Helix Automatic Parking ist mit dem patentierten

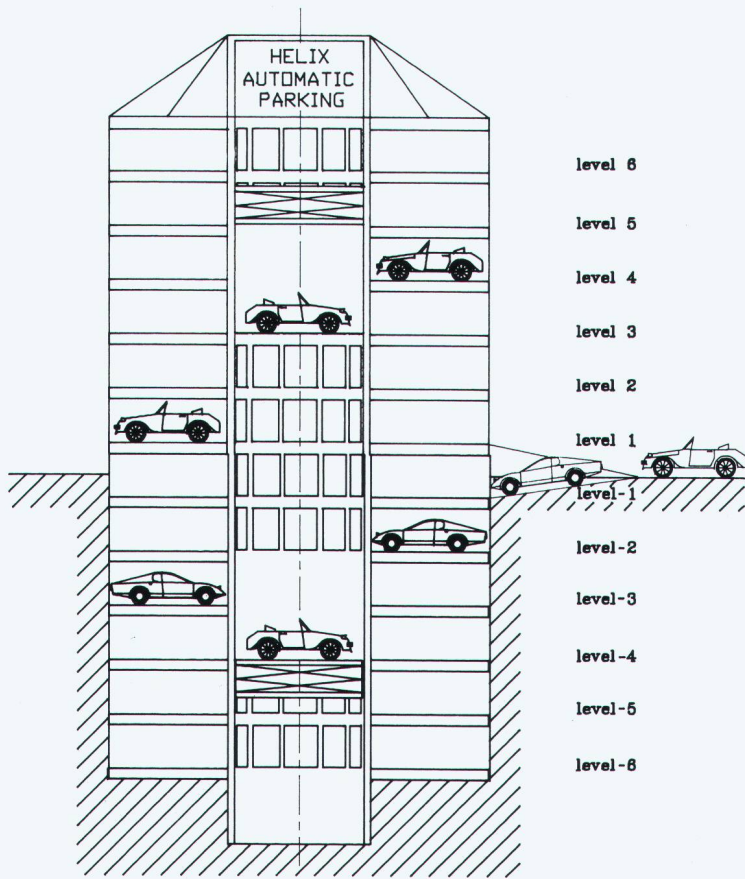

← Ausführung teilweise überirdisch und unterirdisch mit 2 Aufzügen
Sehr kurze Leerfahrzeit

Die Firma Digitron Aarau, Spezialist für Logistik Systeme, ist unser Partner für die Steuerung und Verwaltung der Helixpark-Anlagen.

→ BESICHTIGUNG ←

MODELLANLAGE 1:1 IN AARAU 22.-27. SEPT.
Industriestrasse

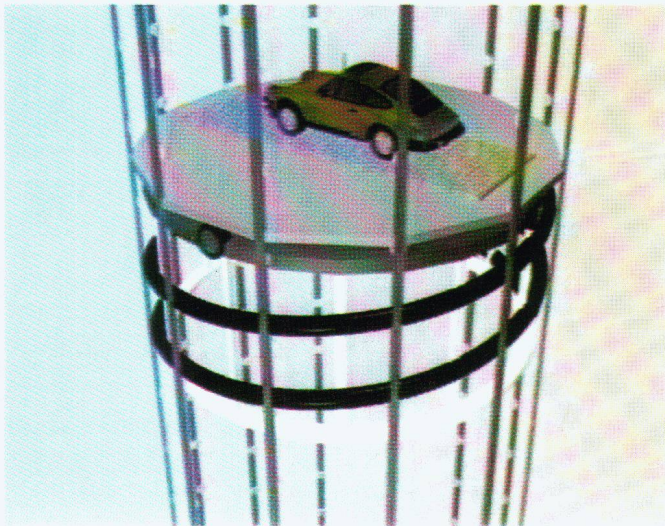

Vertikaler Transport mittels Schraubenaufzug

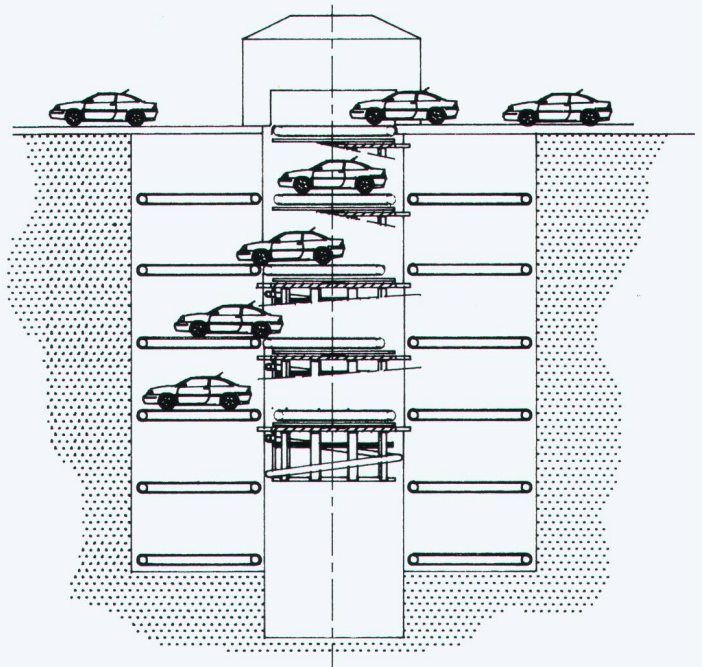

Anlage für Dauerparkierer

speedikon®

Look and feel

Einfache Bedienung

Günstiger Preis

Neu auch auf PC

Unser Angebot:
Speedikon Ingenieur
 2D-Konstruktion (Hoch- und Tiefbau) 2 D / 3 D Armierung für Stabarmierung, Matten und Bügelmatten, Eisenlisten, Plan- und Auftragsverwaltung.

HP 715 / 33 Rechner, 16 MB RAM, 525 MB Disk, 2 GB Digital Audio Tape (41 MIPS!) zu nur **Fr. 49'750.-** exkl. WUST

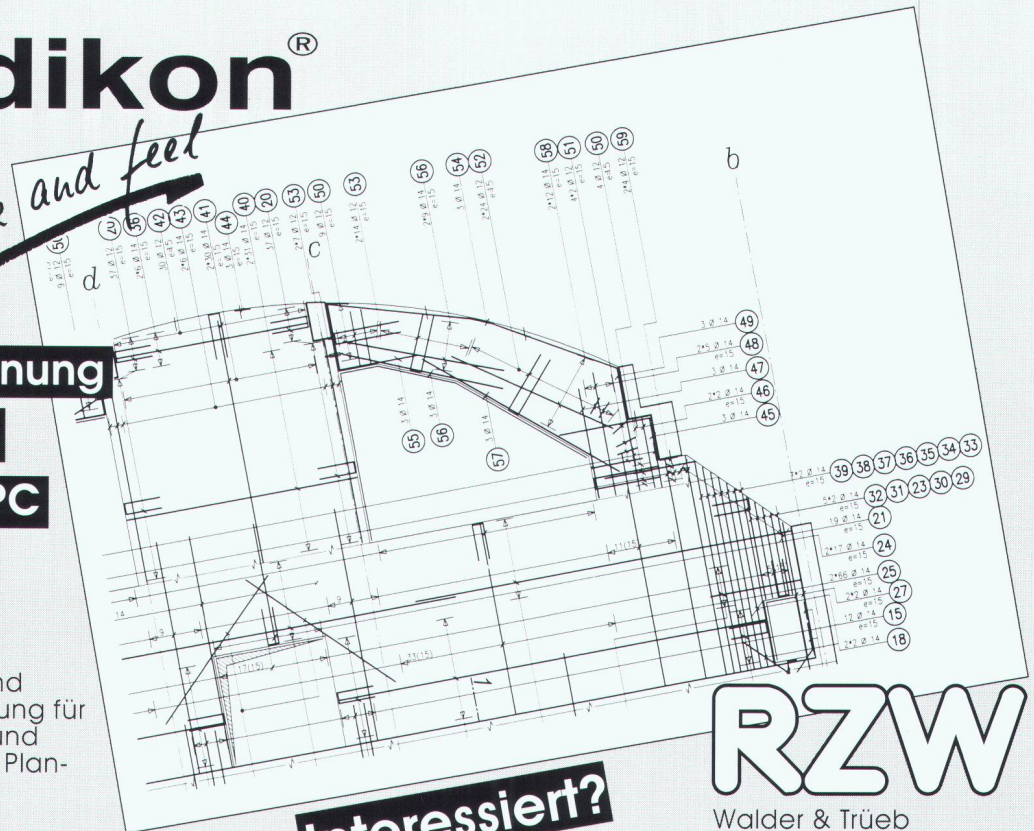

Interessiert?

Ausführliche Dokumentationen oder Vorfürhungen erhalten Sie beim

RZW

Walder & Trüb
 Informatik AG
 Tannackerstrasse 2
 CH-3073 Gümligen
 Tel. 031 951 21 24

EMPA GEPRÜFT

Siehe EMPA-Untersuchungsbericht 144508, vom 20. November 1992. Prüfung der Verformung und Tragfähigkeit

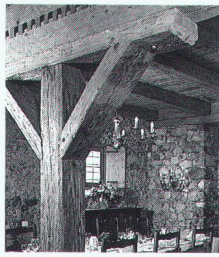

Stadler ^{SFS}

**Impulse für die Bauwirtschaft:
 Mit Holz-Beton-Verbundelementen.**

Holz-Beton-Deckenkonstruktionen wirtschaftlich verstärken

Mit dem Holz-Beton-Verbundsystem können bei Umbauten alte Balken erhalten bleiben und die oft gute Gebäudesubstanz muss nicht abgebrochen werden. Zudem verbessert das Holz-Beton-Verbundelement das Tragverhalten sowie den Schall- und Brandschutz wesentlich. Innovative Bauelemente in geforderter Qualität für rationelle Montagetechnik. Ein Beispiel für unsere Kompetenz im Bauwesen zum Erfolg unserer Kunden. Rufen Sie uns an, wir beraten Sie gerne!

Vertrieb:

Deutschschweiz:
SFS Stadler
 9435 Heerbrugg
 Tel. 071/70 51 51

Tessin:
Mofor SA
 6814 Lamone
 Tel. 091/56 76 51

Westschweiz:
Mofor SA
 1530 Payerne
 Tel. 037/62 11 11

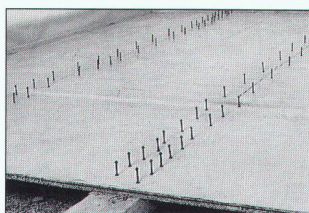

SFS-Verbund-Elemente verbessern das Tragverhalten

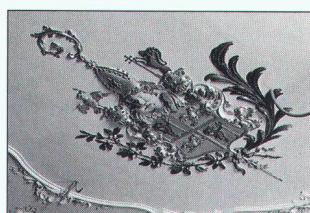

Wirtschaftliche Erhaltung wertvoller Bausubstanz



Komplettes Systemangebot für rationelles Arbeiten

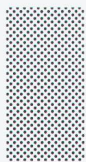

bg-tech

Informations-Systeme

Überall dort, wo die visuelle Anzeige im Vordergrund steht, sind wir Ihre kompetenten Partner. Mit individuellen Lösungen profitieren Sie von unserem Know-How, von der Beratung, über die Planung, Installation bis hin zur Wartung und Service.

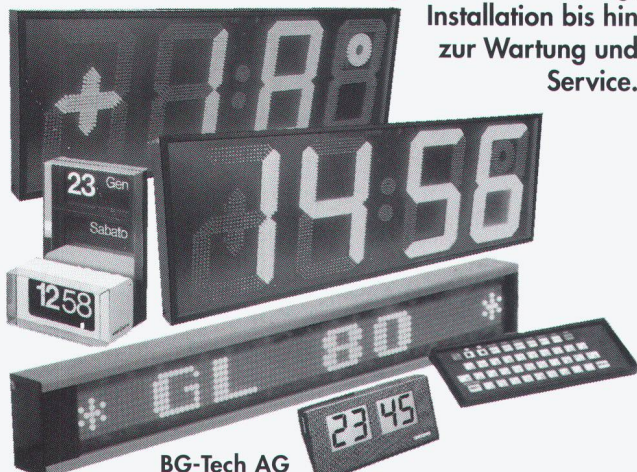

BG-Tech AG
Förrlibuckstrasse 150 Telefon 01/272 26 22
8037 Zürich Telefax 01/272 58 56
Ein Unternehmen der bgp-Gruppe

Kollaps auf Raten.....

.....ist, wenn vor lauter Arbeit die Kosten ausser Kontrolle geraten.

Wenn Sie feststellen, dass Ihre Honorarrechnungen irgendwie nicht mit dem Aufwand Ihrer qualifizierten Arbeit zusammen passen, nützt jammern meistens nichts mehr. Einmal mehr haben Sie den Bauherrn wirklich unterstützt....!

Mit **Cirrus** haben Sie den Zeitaufwand Ihrer Mitarbeiter unter Kontrolle. Immer. Für beliebige Zeitspannen. Egal ob Sie in Ihrer Nachkalkulation Selbstkostenansätze mit den Tarifen der SIA-Honorarordnung 102, 103, 108, der KBOB oder irgend einer anderen Organisation vergleichen. Gleichzeitig erfassen Sie die Projektierungsnebenkosten und Spesen ihrer Mitarbeiter.

Cirrus ist aussergewöhnlich leicht zu handhaben (auch ohne dickes Handbuch), läuft 100% unter der Benutzeroberfläche **Windows 3.1**, enthält eine leistungsfähige Adressverwaltung und basiert auf einer brandneuen Datenbank.

Cirrus ist die Software, die Aufwandseite transparent macht. **Für Fr.2960.--**

Wir senden Ihnen gerne nähere Informationen.
BJC AG Tobelweg 28 8706 Feldmeilen.
Tel. 01'923'20'56 Fax. 01'923'08'40

Wilan® und fertig

Wilan-Fassadenwärmedämmelemente mit Fertigoberflächen



Wilan-Fassadenwärmedämm-Fertigbauelemente mit Hochwärmedämmkern sind mit Fertigaussen- und -innenbeplankungen aus Flach- oder Profilstahlblech produziert. Farbton der Aussenbeplankung mit Plasticsolbeschichtung nach Wahl. Die Innenbeplankung ist fertig weiss lackiert.

Wilan-Fassadenwärmedämm-Fertigbauelemente für qualitäts- und kostenbewussten Gebäudewärmeschutz.

Wilan, alles in einem Element. Wir sind gerne zu Diensten.

Wilan-Fassaden-, -Wand-, -Decken- und -Dachwärmedämm-Fertigbauelemente.



Anderhalden AG
Engineering, Produktion, Beratung, Verkauf
CH-6056 Kägiswil
Telefon 041-66 85 85

Abwicklungseleganz.

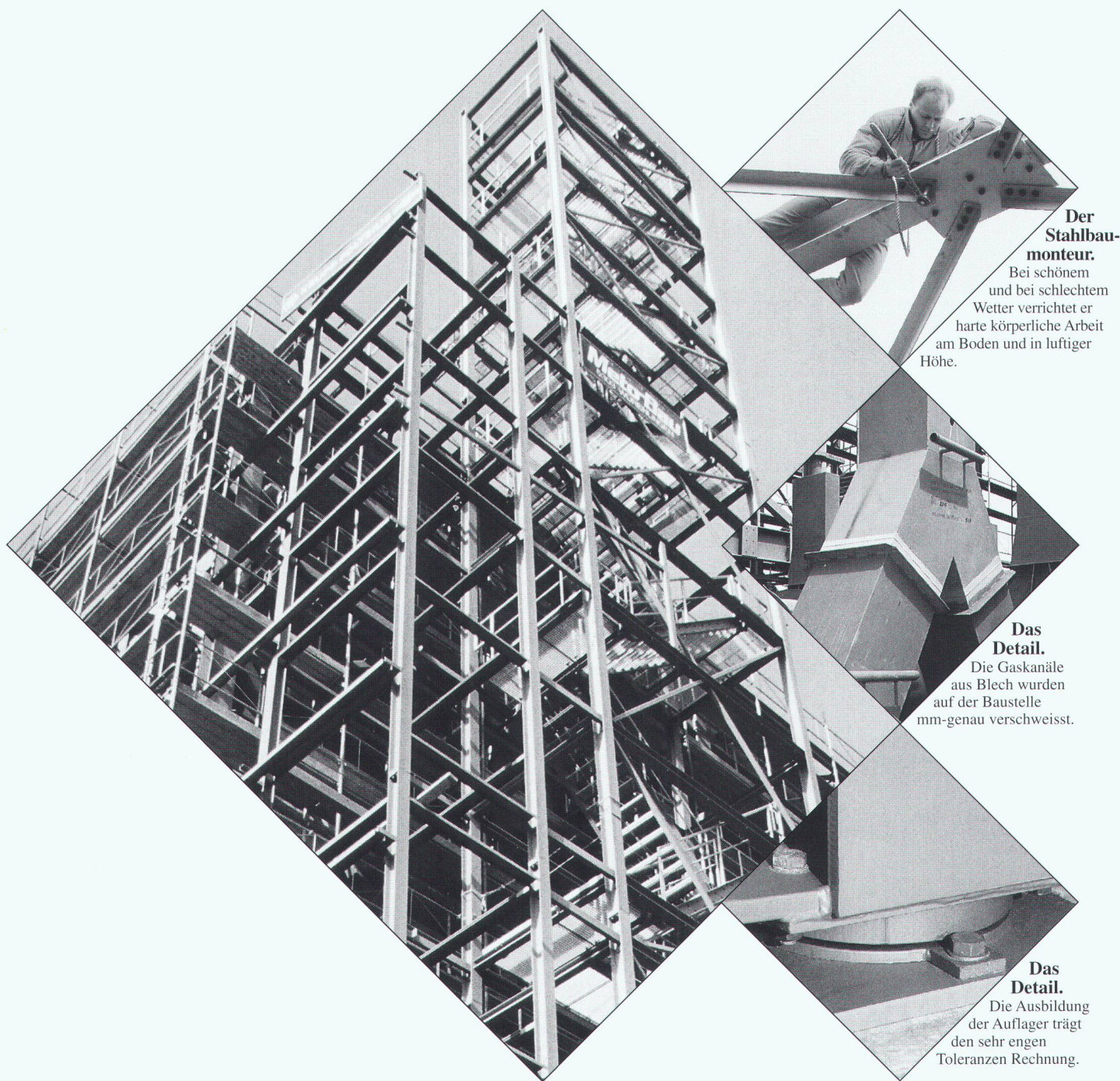

Der Stahlbau- monteur.

Bei schönem und bei schlechtem Wetter verrichtet er harte körperliche Arbeit am Boden und in luftiger Höhe.

Das Detail.

Die Gaskanäle aus Blech wurden auf der Baustelle mm-genau verschweisst.

Das Detail.

Die Ausbildung der Auflager trägt den sehr engen Toleranzen Rechnung.

Bauten für den Umweltschutz.

Die 55 m hohe Gasreinigungsanlage der HCB, vormals PCW, Siggenthal (AG), ermöglicht die Verbrennung von Klärschlamm. Die Reduktion des jährlichen CO₂-Ausstosses um 25'000 t ist für den Umweltschutz weltweit wegweisend.

Optimierung von Qualität, Termin und Preis durch ausgefeiltes Engineering, detaillierte Planung und präzise Fertigung und Montage - das ist Abwicklungseleganz im Stahlbau.

Meto-Bau AG
5303 Würenlingen
Telefon 056 98 26 61
Telefax 056 98 10 23
Telex 827 420 meto ch

Meto-Bau
Stahl ist unsere Stärke.

Lieber gute Referenzen, als lange Referate:

Ambassador Haus Opfikon: Abdichtungen, Beschichtungen
 Amt für baulichen Zivilschutz, Zürich: Abdichtungsarbeiten
 ARA Aarau: Bodenbeläge
 ARA Hausen a. A.: Sperrbeton-Abdichtung
 ARA Kloten/Opfikon: Faulraumbeschichtungen
 ARA Weiach, Zürich: Betonsanierung
 Autobahn-Raststätte Würenlos: Bodenbeläge
 Berufsschule Sihlquai, Zürich: Kunstharzbodenbeläge
 Dorfplatz Geroldswil: Abdichtung
 Dow Europe SA, Horgen: Epoxy-Bodenbeläge
 Freibad Juch, Zumikon: Abdichtungs- und Sanierungsarbeiten
 Freibad Menziken: Schwimmbadsanierung
 Gemeinde Dielsdorf: Reservoirbeschichtung
 Gemeinde Hombrechtikon: Reservoir-Sanierung
 Gemeinde Schlatt/ZH: Freibadsanierung
 Gemeinde Volketswil: Sanierung Freischwimmbad
 Gemeinde Zollikon: Beschichtung Wasserreservoir
 Geschäftshaus Zühle, Schlieren: Sperrbeton-Abdichtung
 Hallenbad Willisau/LU: Abdichtung
 Hauptbahnhof Zürich: Rutschfeste Beschichtungen, Abdichtungen
 Hochbauamt der Stadt Zürich: Bodenbeläge, Abdichtungen, Klebarmierungen
 Hotel Storchen, Zürich: Flüssigkunststoffabdichtung
 Hotel Zürich: Beläge, Abdichtungen, Beschichtungen
 Kantonsspital Glarus: Kunstharzbodenbeläge, Abdichtungen
 KVA Horgen: Diverse Abdichtungsarbeiten
 Maggi AG, Kempththal: Injektionen, Beschichtungen, Beläge
 Mercedes Benz AG, Zürich: Kunstharzbodenbeläge, Klebarmierung
 Migros Herdern, Zürich: Beläge, Abdichtungen
 Pumpwerk Pfäffikon/ZH: Bituminöse- und starre Abdichtung
 Refresca AG, Dietlikon: Kunstharzbeläge und Beschichtungen
 Reservoir Oberhasli: Sika 101a Abdichtung
 SBB Dienstgebäude, Zürich: Betonsanierung
 SBB, Kreis III: Anti-Graffiti Sprayschutz
 Schwimmbad Fondli, Dietikon: Abdichtungs- und Sanierungsarbeiten
 Siemens Albis AG: Bodenbeläge und Beschichtungen
 Sporthalle Utogrund, Zürich: Spezielle Feuchtigkeitsabdichtungen
 Stadthaus Dietikon, Feuerwehrgebäude: Kunstharzbodenbeläge
 Station Stettbach, Zürich: Abdichtungen, Rissanierung
 Technikum Rapperswil: Injektionen, Beschichtungen
 Tiefbauamt der Stadt Zürich: Diverse Kanalsanierungen
 Tiefbauamt Kt. Zürich: Brückensanierungen, Fahrbeläge, Beschichtungen
 Wasserversorgung Zürich: Abdichtungen und Beläge
 Winterthur-Versicherungen: Abdichtungsarbeiten und Bautensanierungen
 ... und viele weitere zufriedene Kunden.



Ihr Partner für Spezialarbeiten

Abdichtungen • Unterterrain-Abdichtungen •
 Injektionen • Sperrbeton • Kunstharz-
 Bodenbeläge • Beschichtungen •
 Betonsanierungen • Klebarmierungen •
 Spezielle Dämmungen

BAU PARTNER AG
 Vogelastrasse 48
 8953 Dietikon
 Telefon 01/742 00 11
 Telefax 01/742 00 20
 Filiale: 8964 Rudolfstetten AG

SWISS PANEL / MONTACOLOR®

**Profile aus der Schweiz –
Profile für die Schweiz**

Das System: Trapezprofile und Wellband eignen sich für farbige Dächer, Decken und hinterlüftete Fassaden im Industrie- und Gewerbebau.

Die Flexibilität: Dem Planer und Anwender stehen über 12 Profildesigns, blank, verzinkt, bandbeschichtet oder in anderen Metallen wie Aluminium, Rheinzink oder Chromstahl zur Verfügung. Die horizontale, diagonale oder vertikale Verlegeart lässt grosse gestalterische Freiheiten zu.

Die Farbigkeit: SWISS PANEL Stahlprofilplatten werden in elf neuen Farben in jeweils bis zu vier aufeinander abgestimmten Helligkeitsstufen sowie einer Reihe von Primär- und Technikfarben angeboten.

Rufen Sie uns an, gerne lassen wir Ihnen detaillierte Unterlagen zukommen.

Montana Bausysteme AG
 CH-5612 Villmergen
 Telefon 057/238 538, Fax 057/220 227

Wirtschaftliche Lösungen für Dächer, Decken und Fassaden.

MONTANA

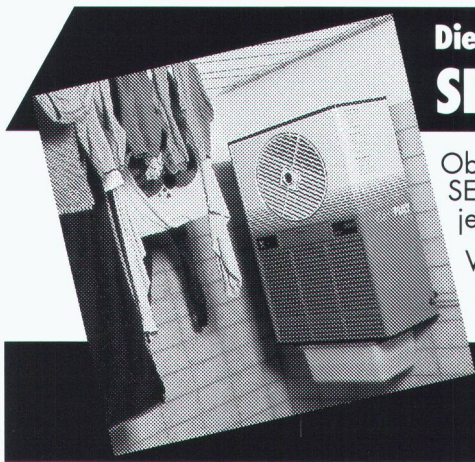

Die schonende und natürliche Wäschetrocknung: **SECOMAT-Wäschetrockner**

Ob im Ein- oder Mehrfamilienhaus,
SECOMAT-Wäschetrockner sind in
jedem Fall die wirtschaftlichste Lösung!

Verlangen Sie detaillierte Unterlagen
über das komplette SECOMAT-
Programm bei:

Krüger + Co.
9113 Degersheim, Tel. 071/54 54 74
Niederlassungen: Zizers GR, Samedan GR,
Dielsdorf ZH, Weggis LU, Grellingen b. Basel,
Münsingen BE, Forel VD, Gordola TI

Senden Sie mir detaillierte Infos
über Ihr SECOMAT-Programm:

Name: _____

Strasse: _____

PLZ/Ort: _____

senden an: Krüger + Co, 9113 Degersheim SG

KRÜGER

Wie bleibt die Mauer trocken?

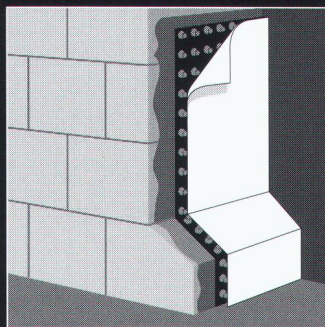

Mit einem Mauerschutz der
im Erdreich allen Aufgaben
gewachsen ist: **Amerdrain
Kunststoff-Noppenbahnen**
mit verklebtem Vlies oder
Gewebe.

- perfektes, vertikales
Drainage-System
- kein Verstopfen der
Noppenbahnen
- auch bei starkem Wasser-
anfall voll funktions-
tüchtig

- notwendiger Schutz der Dickschicht-Isolationen
gegen mechanische Beschädigung.

Mit den Abdichtungssystemen UBL (2K) und Dick und Dicht
aus dem Hause Kertscher bieten wir Ihnen die Problem-
lösung in Sachen Mauerschutz aus einer Hand.

Für mehr Information rufen Sie uns an. Wir sind in Ihrer
Nähe.



| | | | |
|---------------|--------------|--------------|---------------|
| Altstätten/SG | 071 76 11 33 | Pfäffikon/SZ | 055 48 43 43 |
| Basel | 061 35 31 61 | Romanshorn | 071 63 11 24 |
| Bern | 031 26 09 15 | St.Gallen | 071 32 12 32 |
| Chur | 081 24 54 54 | Schlieren | 01 740 48 33 |
| Kreuzlingen | 072 72 77 07 | Winterthur | 052 223 05 45 |

Sto AG ■ Südstrasse 14 ■ 8172 Niederglatt ■ Telefon 01/850 37 65 ■ Fax 01/850 33 20

sto

Farben, Putze, Wärmedämm-Systeme und Betonsanierung von Sto.

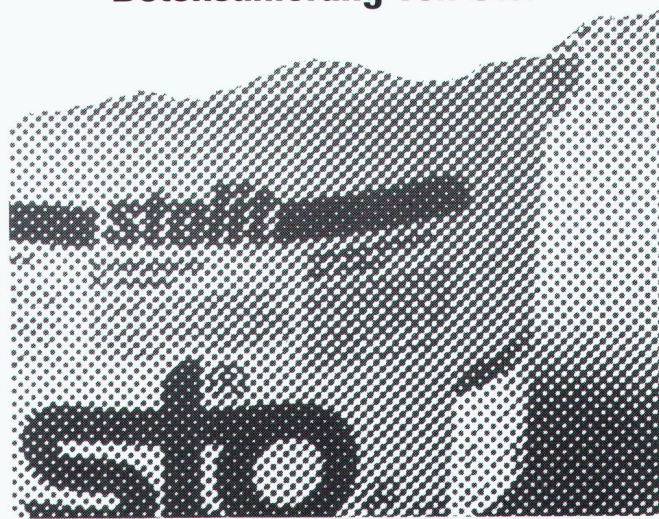

Bewusst bauen

WANCOR-PLUS-Dachsystem

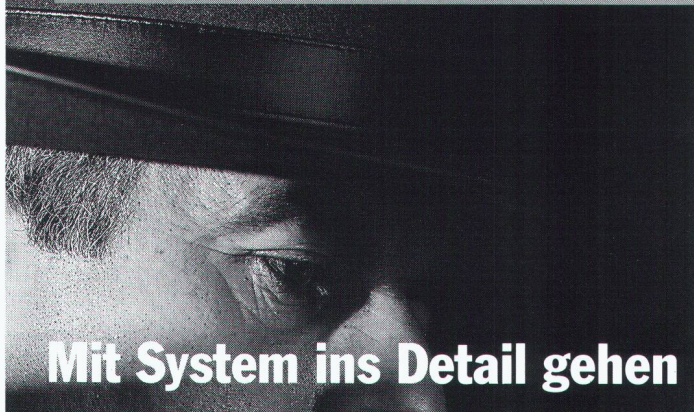

Mit System ins Detail gehen

Mit einem WANCOR-PLUS-
Dach wird die Flachdach-
Sanierung nicht zum Aben-
teuer. Qualitätskomponen-
ten und durchdachte Kon-
struktion ergeben Sicher-
heit bis ins Detail. Die Dach-
haut ist durch die darüber-
liegende Wärmedämmung
optimal geschützt.
Verlangen Sie Unterlagen.

Wancor AG

8105 Regensdorf/ZH
Telefon 01/840 51 71

3006 Bern
Telefon 031/331 47 41

1023 Crissier/VD
Telefon 021/634 97 03

4132 Muttenz/BL
Telefon 061/61 23 00

Für sicheres Isolieren am Bau

wancor

QUALITÄT AN ALLEN FRONTEN.

- Holz
- Holz/Metall
- Kunststoff
- Rustica

rueggsegger ag
FENSTERFABRIK
8625 Gossau/ZH, Telefon 01/935 13 38

D Lacher-Dumas

THERMISCHE ANALYSE VON BAUKONSTRUKTIONEN

leicht gemacht!

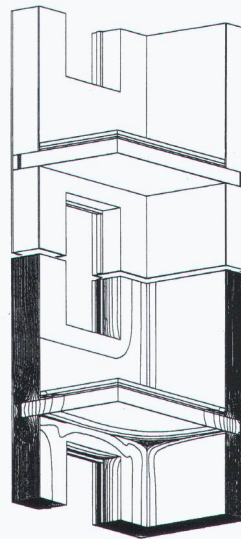

mit dem Programmpaket
WAEBRU V5.0

- exakte Kontrolle der Heizwärmeverluste
- sichere Vermeidung von Oberflächenkondensation
- Vermeidung von schädlichen WAErmeBRUecken
- graphische Darstellung der Temperaturverteilung
- einfache Handhabung

Detaillierte Information + Demoversionen auf Anfrage
Univ.Prof.Dr.Erich Panzhauser
Technische Universität Wien
A-1040 Wien, Karlsplatz 13 / 270-3
Fax: +43-1-505 48 00



PASSAVANT MAAG AG Entwässerungstechnik

Postfach, 8032 Zürich
Zeltweg 44
Telefon (01) 251 75 80
Telex 817875
Telefax 01/262 18 72

PASSAVANT Flachdachwasserabläufe

aus Guss – die sichere, problemlose Flachdachentwässerung. Das bewährte Baukastensystem aller PASSAVANT-Flachdachabläufe erlaubt **das Überbrücken jeder Höhe, ohne den untersten einbetonierten Ablaufkörper zu verändern.**

Der sicherste Anschluss einer Abdichtung an den Dachwasserablauf ist der Klebeflansch in Verbindung mit dem verschraubten Flanschring (Kleben + Verspannen).

Verlangen Sie Unterlagen

Adresse _____ 10

_____ SIA

PASSAVANT MAAG

ENTWÄSSERUNGSTECHNIK

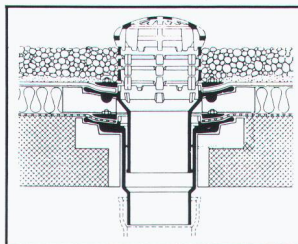

PASSAVANT Dachwasserablauf aus Guss

1- oder 2teilig, Abgang senkrecht oder waagrecht. Mit Kugelrost und Distanzringen 25, 35 und 45 mm hoch. Der sicherste Anschluss der Dichtungsbahn ist die Flanschverbindung.

VSA-Zulassungsempfehlung

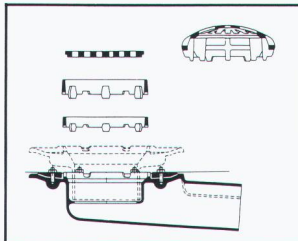

PASSAVANT Baukastensystem

Gleiche Grundbauteile mit verschiedenen Ergänzungsbau-teilen. Die optimale Lösung und Anpassung während der Bauzeit.

VSA-Zulassungsempfehlung

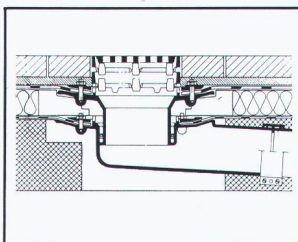

PASSAVANT Dachwasserablauf aus Guss

1- oder 2teilig, mit der sicheren Flanschverbindung. Flachrost begehrbar oder befahrbar, rund oder quadratisch. Höhenverstellbar mit Distanzringen.

VSA-Zulassungsempfehlung

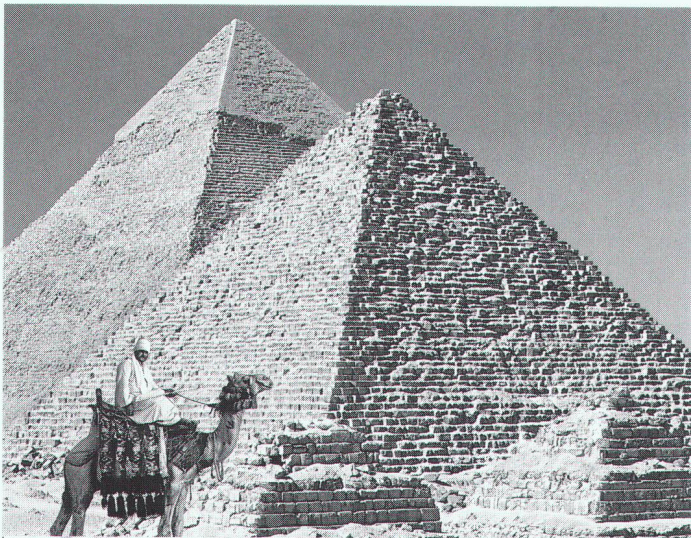

Machen Sie den Spezialisten zum Partner.

Nutzen Sie unser Know-how im integralen Gebäudeschutz zu Ihrem Vorteil. Als Ihr Partner planen wir im Leistungsauftrag selbst die anspruchsvollsten Wärmedämm- und Fassadensysteme. Als Ihr Fassadenbauer setzen wir sie in Bestqualität in die Tat um.



integral Ihr Partner.

GADOLA FASSADEN AG, 8618 Oetwil am See
Telefon 01/929 22 44, Fax 01/929 16 54

CULLIGAN-ZIER AG wegweisend in der Wasseraufbereitung

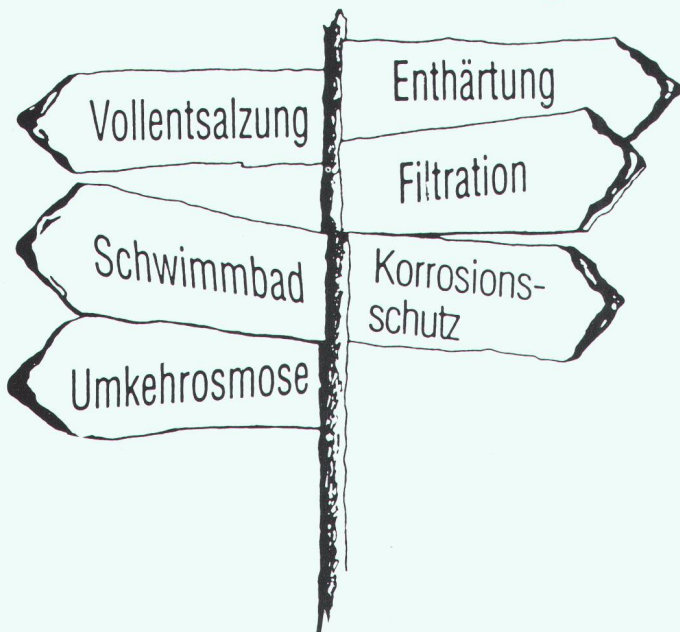

CULLIGAN-ZIER AG
Bahnhofstrasse 17
8422 Pfungen
Telefon 052 / 31 38 21
Telefax 052 / 31 28 04

Unsere Erfahrung, Ihre Sicherheit!

EGCOBOX[®]

- EURO-Patent
- EMPA-getestet

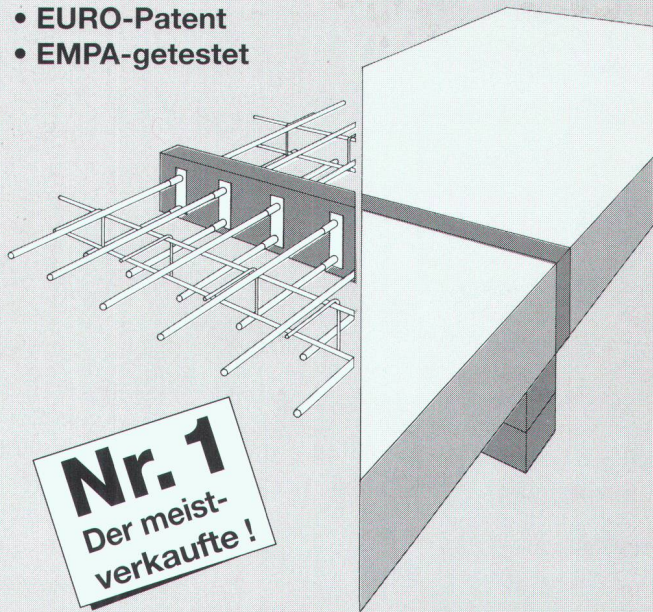

Nr. 1
Der meist-
verkaufte!

"Setzen Sie auf den Schweizer Erfinder des wärmedämmenden Kragplattenanschlusses"

100%

Normkonform
Korrosionssicher
Bruchsicher
Einbausicher
Brandsicher
Fachberatung
Fachhandelvertrieb

Beratung, Verkauf CH, Export:

EGCO AG
Les Placettes
1696 Vuisternens-en-Ogoz
Telefon 037 / 31 30 12
Telefax 037 / 31 30 50

EGCO[®]

Kreativität am Bau

Verlangen Sie detaillierte Unterlagen

Hubacher
Roelli
&
Suter

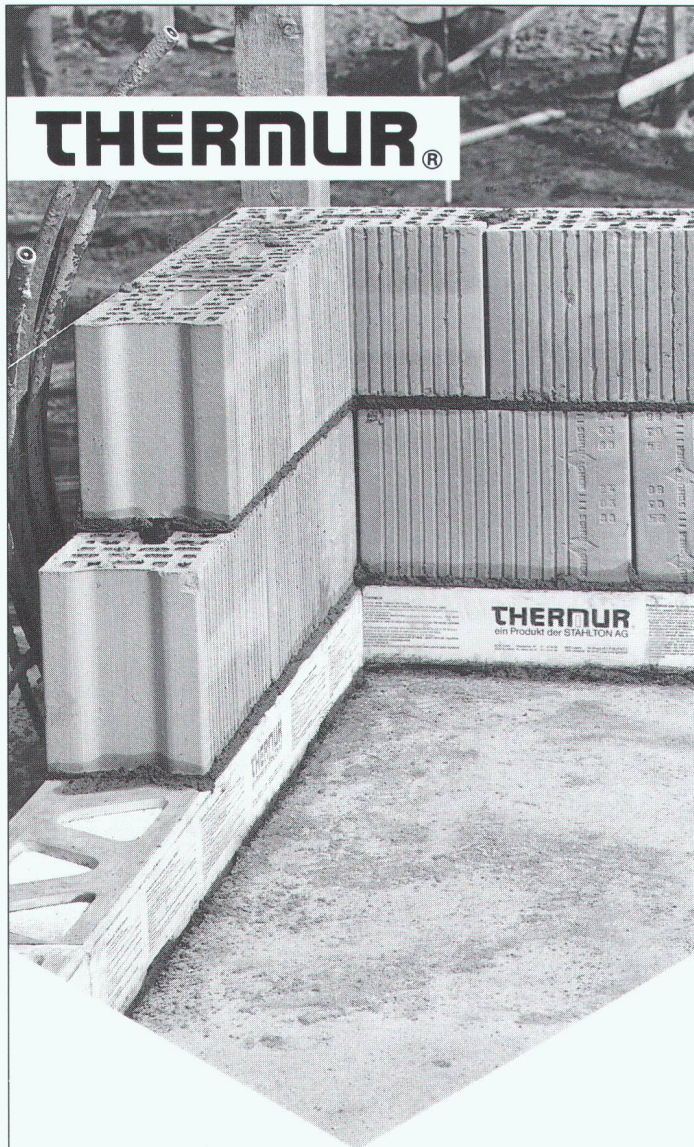

THERMUR®

THERMUR
ein Produkt der STAHLTON AG

Zum Thema Wärmedämmung am Mauerwerkfuss:

Vorbeugen ist besser...

Wärmebrücken sind Schwachstellen am Bau. Wenn nicht vorgesorgt wird, kann's passieren: Feuchtigkeitsschäden an Putz und Tapeten oder gar Schimmelbildung. Gefährdet ist insbesondere der Mauerfussbereich über der Kellerdecke. Hier schliesst THERMUR die Lücke in der Wärmedämmung zwischen Aussenwand und Kellerdecke. Durch den Einbau dieser wärmedämmenden Elemente mit hoher Tragfähigkeit steigen raumseitig die Oberflächentemperaturen – und Feuchtigkeitsschäden werden vermieden. Einfach und kostengünstig. Verlangen Sie Unterlagen.

StahlTon
Im Element am Bau

StahlTon AG · Riesbachstr. 57 · 8034 Zürich
Tel. 01-384 89 50 · Fax 01-382 08 02

K

Ihr persönlicher Torplaner

*schnell,
sicher und
langlebig?*

...schnell, sicher, langlebig? Sind das Ihre Anforderungen und Kriterien bei der Torwahl? Dann ist Dahinden + Rohner Ihr Partner für individuelle Lösungen bei Fall-, Schiebe-, Sektional-, Spezial- und Brandschutztores.

Interessiert? So rufen Sie uns an und bestellen das neue Torauswahl-Poster, oder vereinbaren Sie einen Termin mit unserem Aussendienstmann Emil Heusser.

ausschneiden, einsenden oder faxen



**Dahinden + Rohner
Industrie TOR AG**

8320 Fehraltorf
Allmendstrasse 11
Telefon 01 955 00 22
Telefax 01 955 00 87



THORO AG

Kundendienst:
Tel. (071) 85 97 85
Fax (071) 85 97 86

**Sanierung und Schutz von
Beton und Mauerwerk**

ERHÄLTlich BEI
IHREM
BAUMATERIALHÄNDLER

BENTOMAT

Eine geologische Abdichtung
mit Natrium Bentonit Volclay

Das Abdichtungssystem ist anpassungs- und widerstandsfähig für:
• Schutz für oder von der grundwasserspendenden Schicht, bei Industrie- und Haushaltsdeponien • Dachgarten, Biotope, Gewölben und Tunnels und unter Fundamentplatten.
Im Kontakt mit Wasser quillt das Natrium Bentonit Volclay auf und bildet ein plastoelastisches Gel kompakt und anpassungsfähig.

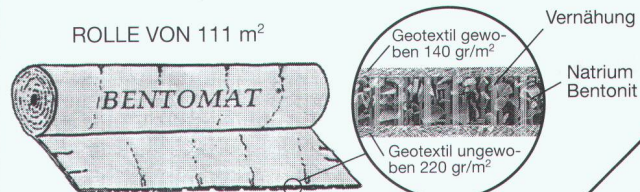

BENTCLAY SA 1023 CRISSIER
Tel. (071) 85 97 85
9202 GOSSAU Fax (071) 85 97 86

ERHÄLTlich BEI
IHREM
BAUMATERIALHÄNDLER