

Objektyp: **Advertising**

Zeitschrift: **Schweizer Ingenieur und Architekt**

Band (Jahr): **111 (1993)**

Heft 27/28

PDF erstellt am: **26.09.2024**

### **Nutzungsbedingungen**

Die ETH-Bibliothek ist Anbieterin der digitalisierten Zeitschriften. Sie besitzt keine Urheberrechte an den Inhalten der Zeitschriften. Die Rechte liegen in der Regel bei den Herausgebern. Die auf der Plattform e-periodica veröffentlichten Dokumente stehen für nicht-kommerzielle Zwecke in Lehre und Forschung sowie für die private Nutzung frei zur Verfügung. Einzelne Dateien oder Ausdrucke aus diesem Angebot können zusammen mit diesen Nutzungsbedingungen und den korrekten Herkunftsbezeichnungen weitergegeben werden. Das Veröffentlichen von Bildern in Print- und Online-Publikationen ist nur mit vorheriger Genehmigung der Rechteinhaber erlaubt. Die systematische Speicherung von Teilen des elektronischen Angebots auf anderen Servern bedarf ebenfalls des schriftlichen Einverständnisses der Rechteinhaber.

### **Haftungsausschluss**

Alle Angaben erfolgen ohne Gewähr für Vollständigkeit oder Richtigkeit. Es wird keine Haftung übernommen für Schäden durch die Verwendung von Informationen aus diesem Online-Angebot oder durch das Fehlen von Informationen. Dies gilt auch für Inhalte Dritter, die über dieses Angebot zugänglich sind.



A  
K  
T  
U  
E  
L  
L

## STAND DER TECHNIK

### SCHÖCK ISOKORB E

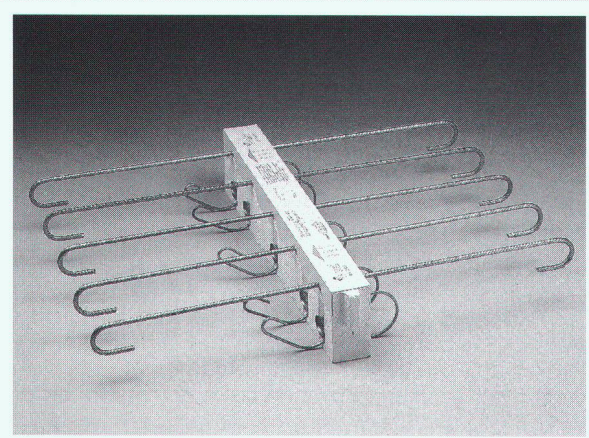

- optimale Wärmedämmung
- Korrosionsschutz 1.4462 gerippt
- geprüftes Bauteil
- individuelle technische Beratung
- gutes Preis- Leistungsverhältnis
- Europas größter Hersteller

### SCHÖCK DORN

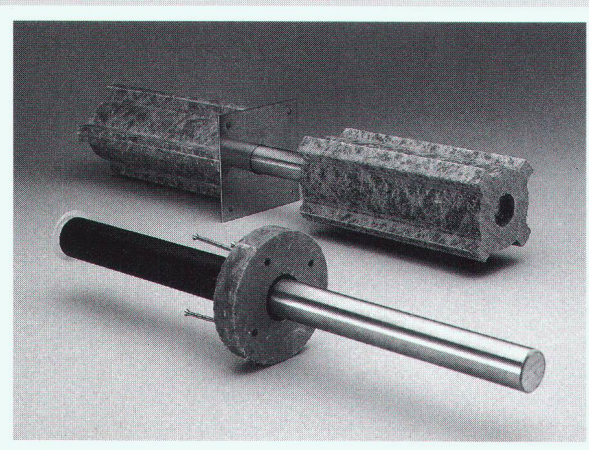

- bester Korrosionsschutz
- Montagefertig (inkl. Nägel BFK)
- geprüftes Bauteil
- individuelle technische Beratung
- homogene Baustoffe
- gutes Preis- Leistungsverhältnis
- ab Lager lieferbar

Schöck Bauteile AG  
Industrie Pilatusstraße  
CH-5630 Muri/AG  
Telefon (0 57) 44 55 44  
Telefax (0 57) 44 47 85





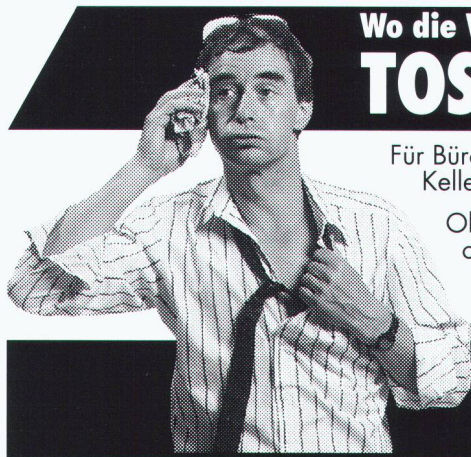

## Wo die Wärme zum Problem wird: **TOSHIBA-Klimageräte**

Für Büros, Computerräume, Verkaufslokale,  
Keller, Käsereien, Werkstätten usw.

Ob mobiles Gerät, Wand-, Fenster-  
oder Deckengerät – wir finden auch  
für Sie die wirtschaftlichste Lösung!

Verlangen Sie detaillierte Unterlagen!

### Krüger + Co.

9113 Degersheim, Tel. 071/54 54 74  
Niederlassungen: Siebnen SZ, Zizers GR, Same-  
dan GR, Dielsdorf ZH, Weggis LU, Grellingen SO,  
Münsingen BE, Forel VD, Gordola TI

Senden Sie mir detaillierte Infos  
über Ihr TOSHIBA-Programm:

Name: \_\_\_\_\_

Strasse: \_\_\_\_\_

PLZ/Ort: \_\_\_\_\_

# KRÜGER

## DIANE

Projekt: Klein-Wasserkraftwerke



Energie 2000 – das Aktionsprogramm des Eidg. Verkehrs- und  
Energiewirtschaftsdepartements: Die neue Energiepolitik für eine  
nachhaltige Entwicklung

Für das Projekt DIANE planen wir eine Broschüre über:

### Kleinstwasserkraftwerke

im Leistungsbereich bis 20 kW

mit dem Ziel, dem Nichtfachmann den Bau seiner Anlage in direkter Zusammenarbeit mit den Erstellern/Lieferanten zu erleichtern.  
Zu diesem Zweck erstellen wir neben einer Sammlung von gutdokumentierten Anlagebeispielen einen ausführlichen Lieferantenkatalog.

### Ersteller und Lieferanten

welche Interesse haben, ins Lieferantenverzeichnis aufgenommen zu werden und die Bedingungen

- Schweizer Hersteller oder autorisierter Vertreter einer ausländischen Firma
- Spezialisierung im Bereich < 20 kW
- Angabe von Referenzobjekten in der Schweiz oder in den angrenzenden Gebieten

erfüllen, senden bis zum 31. Juli ihre

- Angebotsübersicht
- Referenzlisten
- aktuellen Prospekte

an die Projektleitung.

Wollen Sie ausserdem für unsere Beispielsammlung eine von Ihnen betriebene, geplante oder realisierte Anlage vollständig dokumentieren, so teilen Sie uns dies bitte mit.

DIANE Projekt Klein-Wasserkraftwerke, c/o ITECO AG  
Gesellschaft für Internationale Technische Zusammenarbeit und Entwicklung  
Alte Obfelderstrasse 68, 8910 Affoltern a/A, Schweiz,  
Tel. 01/761 17 45, Fax 01/761 17 20, Tlx 827 254 ITEC CH  
Projektleiter: Hanspeter Leutwiler

# STAISIL®

**Wärme- und Trittschall-  
dämmdorn, hochbelastbar  
und korrosionssicher.**

## PFLÜGER + PARTNER AG

Korrosionssichere Produkte für das Baugewerbe

Kirchlindachstrasse 98  
Telefon 031 911 62 12

CH-3052 Zollikofen  
Fax 031 911 52 87

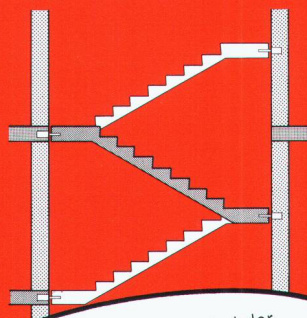

Wir helfen Ihnen gerne bei der  
Klärung von Fragen über Krafteinleitung,  
Kraftübertragung und Korrosion.





# C A D

ARBEITSPLÄTZE  
BESONDERER ART

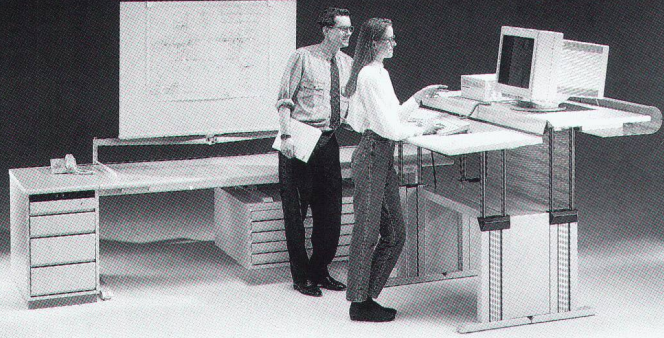

**leuwico** die Nr.1 in Europa

Die perfekte Ergonomie – beim Sitzen und Stehen.  
Das modulare Möbelprogramm – beliebig ausbaubar.

# JOMA

Zeichentechnik und Büromöbelsysteme

JOMA-Trading AG, Weiernstrasse 22, CH-8355 Aadorf  
Tel. 052/61 41 11, Fax 052/61 20 51

SIA 6

Ausführliche Unterlagen erhalten Sie über Telefon  
052 61 41 11 oder durch Einsenden des Inserates.

# MIGUA

Sicherheit  
mit Profil

## Bewegungsfugen- Dichtungsprofile

REIHE  
**FP**

für Fußbodenflächen mit starker Belastung.

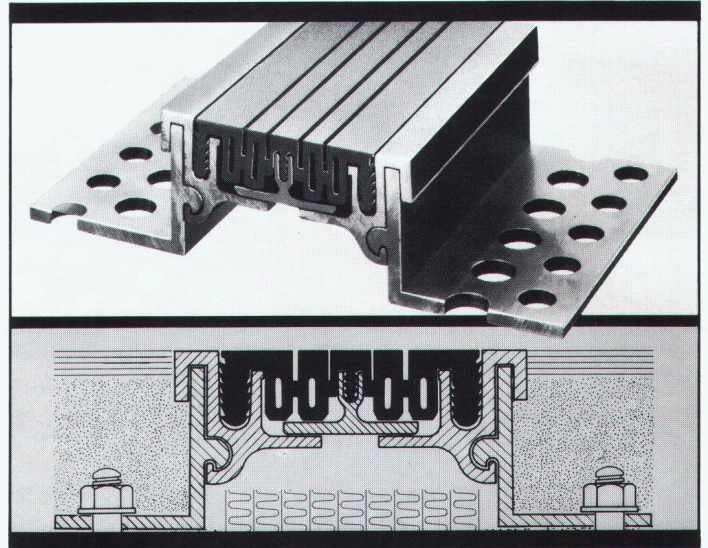

## BAMECO AG

8424 Embrach, Stationsstrasse 100  
Tel. 01/865 31 34, Fax 01/865 57 90

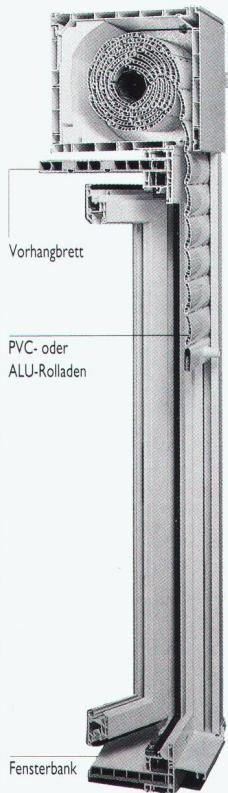

F E R T I G · F E N S T E R E L E M E N T E

## SPAREN MIT SYSTEM



Das TRYBA-Angebot für alle, die sparen wollen, ohne auf optimale Fensterlösungen zu verzichten: Das TRYBA Komplettsystem mit Rolladen, Rolladenkasten, Vorhangbrett und Fensterbank, verkürzt Planungs- und Montagezeiten und ist erst noch **bis 30 Prozent billiger** als herkömmliche Lösungen.

Wie wirksam das Komplettsystem Ihre Baukosten senkt, rechnet Ihnen Ihr TRYBA-Partner gerne vor. Rufen Sie an oder senden Sie uns den Info-Coupon.

FENSTER MIT PROFIL  
TRYBA SCHWEIZ  
BAHNHOFSTRASSE 2A 4900 LANGENTHAL  
TEL. 063 22 99 77 FAX 063 22 64 81

INFO-COUPON

NAME \_\_\_\_\_  
ADRESSE \_\_\_\_\_  
PLZ / ORT \_\_\_\_\_  
TELEFON \_\_\_\_\_

## ECONO BRINGT WÄRME INS HAUS

Econo - die ideale Gasheizung für Sanierung und  
Erdgasumstellung im EFH und MFH

Leistung 18 bis 50 kW

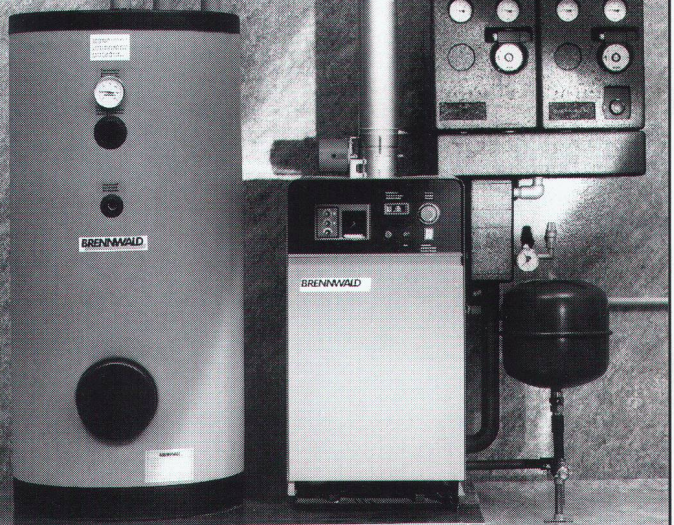

# BRENNWALD

8810 Horgen, Dammstrasse 12, Tel. 01-725 01 00, Fax 01-725 03 00





## Institut für Techn. Ausbildung

Schaffhauserstrasse 228, 8057 Zürich Tel. 01 311 58 38

### Technikerschule TS

Eidg. anerkannt ab 1971

#### Hochbau-, Tiefbautechniker TS

Vorbereitungskurse auf

**Eidg. Bauleiterprüfung**

Hochbau/Tiefbau

**Abend- und Samstagskurse**

**Kursbeginn: April und Oktober**



## berndorf LUZERN

### Speisenverteiler-Systeme

«Eine wichtige Investition im neuen  
Verpflegungskonzept Ihres Bauherrn.»

Ihre Spezialisten für Beratung, Verkauf und Service von  
Speisenverteiler-Systemen, Porzellan, Besteck und Gläser.



Abt. Speisenverteiler-Systeme

CH-6014 Littau

Tel. 041-57 35 35, Fax 041-57 52 60

# speedikon®

*Look and feel*

**Einfache Bedienung**

**Günstiger Preis**

**Neu auch auf PC**

Unser Angebot:  
**Speedikon Architekt**  
2D-Konstruktion  
3D-Gebäudemodell  
Schnitt / Perspektive  
Plan- und Auftragsverwaltung

HP 715/33 Rechner,  
16 MB RAM, 525 MB Disk,  
2 GB Digital Audio Tape  
(41 MIPS!)

zu nur **Fr. 49'750.-** exkl. WUST

**Interessiert?**

Ausführliche Dokumentationen oder  
Vorführungen erhalten Sie beim

# RZW

Dr. Walder + Partner AG  
Tannackerstrasse 2  
CH-3073 Gümliigen  
Tel. 031 951 21 24

## Der neue Verband für

## fugenlose Industrieböden

# VSIU

Verband Schweizer Industrieboden-Unternehmer  
Association Suisse des entreprises du sol-industriel

Sekretariat: M. Kamber & Partner, Postfach 6922  
3001 Bern, Tel. 031 26 23 22, Fax. 031 26 26 70

# ASESI

## Drehscheibe der Informationen für

## Beratungen, Kontrollen, Expertisen.



# Die Schweizer Hochschul-Ingenieure und -Architekten

## lückenlos!

Die Schweizer Hochschul-Ingenieure und -Architekten zählen zu den Top-Entscheidern in der gesamten Bauwirtschaft, in den Planungsbüros und -ämtern und in der Industrie.

Mit «Schweizer Ingenieur und Architekt» in der deutschen und «Ingénieurs et architectes suisses» in der Westschweiz sprechen Sie diese Elite lückenlos an!

46 deutsche und 24 französische Ausgaben sowie ein vielfältiger Themenplan erlauben eine gezielte Platzierung Ihrer Anzeige im optimalen Umfeld.

Wir beraten Sie gerne!

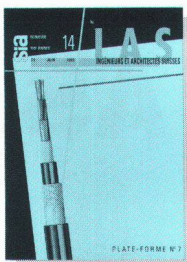
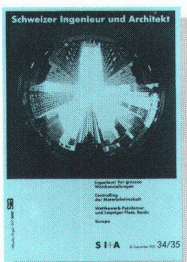

Die offiziellen Fachzeitschriften des Schweizerischen Ingenieur- und Architektenvereins SIA, der Gesellschaft ehemaliger Studierender der ETH/GEP und des Schweizerischen Verbandes Beratender Ingenieure ASIC.

## IVA

IVA AG für internationale Werbung

Mühlebachstrasse 43  
8032 Zürich  
Telefon 01/251 24 50  
Telefax 01/251 27 41

Rue Pré-du-Marché 23  
1004 Lausanne  
Téléphone 021/37 72 72  
Téléphax 021/37 02 80



## WANCOR-THERM-Fassadendämmsysteme

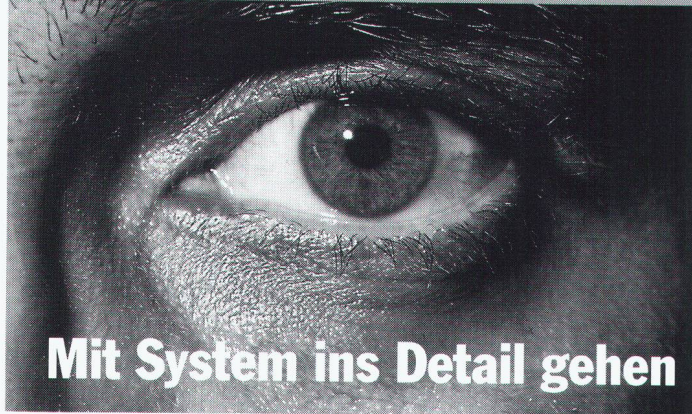

Mit System ins Detail gehen

3 Fassadensysteme aus Mineralfaser – kompakt oder hinterlüftet. Dauerhaft, unbrennbar, schallabsorbierend, umweltfreundlich, energiesparend – und natürlich durchdacht bis ins Detail. Verlangen Sie Unterlagen.

Wancor AG

8105 Regensdorf/ZH  
Telefon 01/840 51 71

3006 Bern  
Telefon 031/41 47 41

1023 Crissier/VD  
Telefon 021/634 97 03

4132 Muttenz/BL  
Telefon 061/61 23 00

Für sicheres Isolieren am Bau  
**w|a|n|c|o|r**

## Innenausbau einfach gemacht...

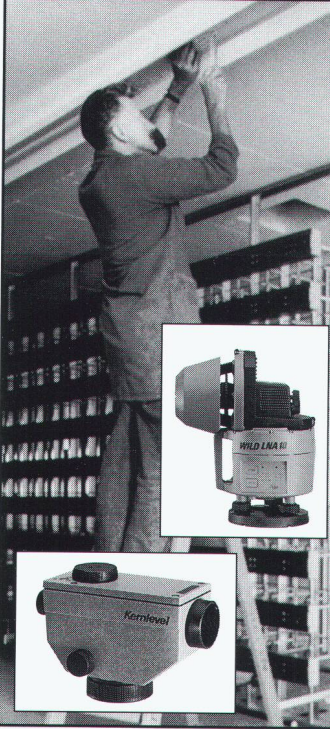

### ...mit Leica Nivellieren und Baulasern der neusten Generation

Einfacher, genauer und schneller nivellieren, markieren, oder fluchten; Leica bietet Ihnen dazu ein umfassendes Programm. Speziell im Innenausbau profitieren Sie z.B. von der Ausbaufähigkeit des Lasers WILD LNA 10. Und die 5-, respektive 2-jährige Werksgarantie bestätigt die Robustheit und Leistungsstärke unseres Angebots. Überzeugen Sie sich selbst. Verlangen Sie unser Miet- oder Kaufangebot. Rufen Sie uns einfach an. Wir beraten Sie gerne.

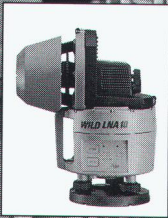

**Leica AG** 8152 Glattbrugg, Tel. 01/809 33 11  
Fax 01/810 79 37  
1020 Renens, Tel. 021/635 35 53  
Fax 021/634 91 55

**Leica**

G 21/b

## Ihre Lösung für umfassende Betriebsadministration



### EDO 2000

Offertwesen und Fakturierung für den Elektroinstallateur mit VSEI-Schnittstelle



### KALK 2000

Vor- und Nachkalkulation



### BEKI 2000

Fakturierung für Beton- und Kieswerke



Spezifische Branchenlösungen in Verbindung mit europa3000

**europa 3000**  
Das PC-Softwaresystem

- über 30 integrierte Module
- Client/Server-Architektur
- moderne, anwenderfreundliche Bedienung

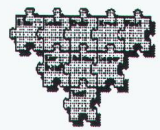

**BSU**  
Telefon 01 / 811 00 50 Telefax 01 / 811 01 00

Flughofstrasse 57  
8152 Glattbrugg



**Neue Wege auf alten Straßen...**  
...wirtschaftliche Straßensanierung nicht ohne Asphaltanierungsvlies Polyfelt PGM.

**Polyfelt Geosynthetics (Schweiz) AG**  
Siewerdstraße 105  
CH-8050 Zürich  
Telefon (01) 311 60 88  
Telefax (01) 312 43 50

**polyfeltPGM®**



Der **JET-X** von Zehnder-Runtal ist ein Heizkörper, mit dem Sie auch im nächsten Jahrtausend rechnen können. Denn er sieht nicht nur schön aus, sondern bringt auch bis zu 25% mehr Heizlei-

# MEHR LEISTUNG, MEHR ZUKUNFT.

stung. Seine spezielle Konstruktion bietet aber noch viel mehr: Er reagiert schneller, dank kleinerem Wasserinhalt. Er lässt sich bequemer montieren, dank geringerem Gewicht. Er ist flexibler in seiner Anwendung, weil es ihn in verschiedensten Dimensionen gibt. Er lässt sich in jedem Raum optimal integrieren, weil es ihn in beinahe unbegrenzt vielen Farben gibt. Und - last but not least - er hat speziell im Niedertemperatur-Bereich mehr Zukunft, weil bei seiner Entwicklung viel weiter gedacht worden ist. Zum Beispiel mit den Luftschlitzen zwischen den einzelnen Heizbahnen.



Der 4mm-Abstand zwischen den Flachovalrohren produziert den X-Effekt. Das heisst, die Luft zirkuliert besser und der JET-X erzielt bis zu 25% mehr Heizleistung.



HEIZKÖRPER  
DESIGN  
NACH MASS

Zehnder-Runtal AG, Oberfeldstrasse 345, 5722 Gränichen, Telefon 064/33 51 51, Fax 064/33 53 06.