

Objektyp: **Advertising**

Zeitschrift: **Schweizer Ingenieur und Architekt**

Band (Jahr): **111 (1993)**

Heft 14

PDF erstellt am: **22.09.2024**

### **Nutzungsbedingungen**

Die ETH-Bibliothek ist Anbieterin der digitalisierten Zeitschriften. Sie besitzt keine Urheberrechte an den Inhalten der Zeitschriften. Die Rechte liegen in der Regel bei den Herausgebern. Die auf der Plattform e-periodica veröffentlichten Dokumente stehen für nicht-kommerzielle Zwecke in Lehre und Forschung sowie für die private Nutzung frei zur Verfügung. Einzelne Dateien oder Ausdrucke aus diesem Angebot können zusammen mit diesen Nutzungsbedingungen und den korrekten Herkunftsbezeichnungen weitergegeben werden. Das Veröffentlichen von Bildern in Print- und Online-Publikationen ist nur mit vorheriger Genehmigung der Rechteinhaber erlaubt. Die systematische Speicherung von Teilen des elektronischen Angebots auf anderen Servern bedarf ebenfalls des schriftlichen Einverständnisses der Rechteinhaber.

### **Haftungsausschluss**

Alle Angaben erfolgen ohne Gewähr für Vollständigkeit oder Richtigkeit. Es wird keine Haftung übernommen für Schäden durch die Verwendung von Informationen aus diesem Online-Angebot oder durch das Fehlen von Informationen. Dies gilt auch für Inhalte Dritter, die über dieses Angebot zugänglich sind.

Lieber etwas schnell erledigen,  
als schnell erledigt zu sein.



Grundsätze haben und sich daran halten, dies gehört zur Bau Partner-Philosophie. Und dieser verdanken wir unseren Erfolg.

Gerne möchten wir auch Sie zu unseren Partnern zählen.

**Ihr Partner für Spezialarbeiten**

- Abdichtungen • Unterterrain-Abdichtungen •
- Injektionen • Sperrbeton • Kunstharz-
- Bodenbeläge • Beschichtungen •
- Betonsanierungen • Klebarmierungen •
- Spezielle Dämmungen

**BAU PARTNER AG**  
Vogelaustrasse 48  
8902 Urdorf  
Telefon 01/742 00 11  
Telefax 01/742 00 20  
Filiale: 8964 Rudolfstetten AG



**PASSAVANT MAAG**  
Entwässerungstechnik

**PASSAVANT MAAG AG**  
Entwässerungstechnik

Postfach, 8032 Zürich  
Zeltweg 44  
Telefon 01/251 75 80  
Telex 817875  
Telefax 01/262 18 72

Unsere Stärke ...

*Beratung*  
*+ Service*  
*+ Qualität*

= ... Ihr Gewinn

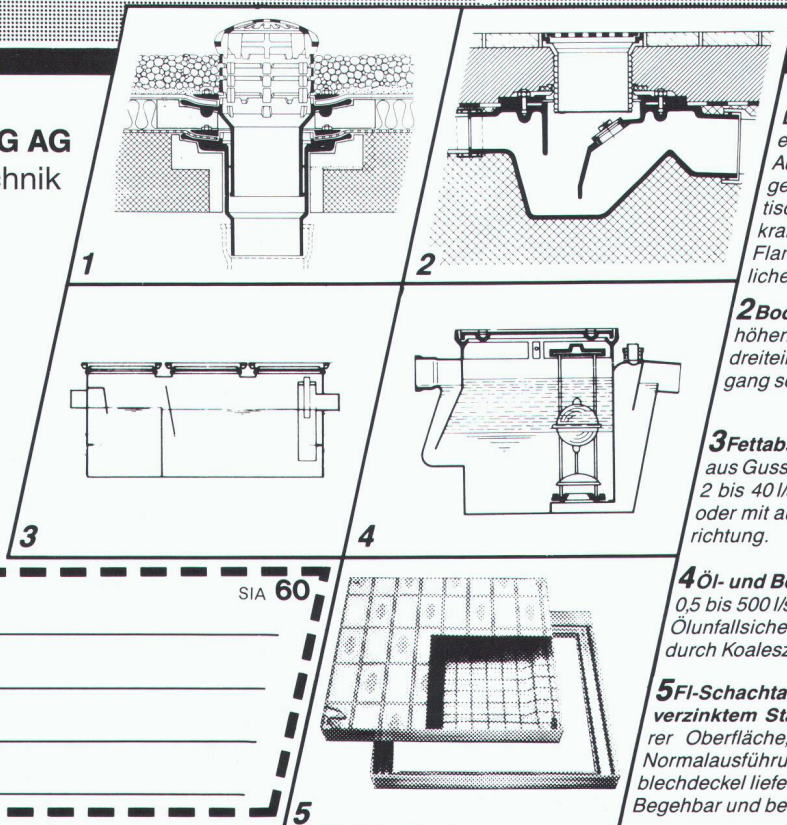

**1 «PASSAVANT»**  
**Dachwasserablauf aus Guss**  
ein- oder zweiteilig, höhenverstellbar mit Aufsatzringen, Kugel- oder Flachrost begehbar oder befahrbar, rund und quadratisch. Nicht nur Klebefläche, sondern kraftschlüssige Verbindung durch Flanschring. Mit senkrechtem oder seitlichem Abgang. **Vom VSA empfohlen**

**2 Bodenwasserablauf «PASSAVANT»**  
höhen- und seitenverstellbar, ein-, zwei- oder dreiteilig. Aufsatzstücke mit CrNi-Rosten. Abgang seitlich oder senkrecht. **Vom VSA empfohlen**

**3 Fettabscheider «PASSAVANT-LIPUREX»**  
aus Guss, Edelstahl, Stahl, Beton und Stahlbeton 2 bis 40 l/s. Auch mit integriertem Schlammfang, oder mit automatischer Spül- und Entleerungsvorrichtung. **Vom VSA empfohlen**

**4 Öl- und Benzinabscheider «PASSAVANT»**  
0,5 bis 500 l/s Leistung. Aus Guss, Stahl, Stahlbeton. Ölunfallsicherung. Alarmanlage. Nachreinigung durch Koaleszenzfilterstufe. **Vom VSA empfohlen**

**5 FI-Schachtabdeckungen aus Aluminium**  
verzinktem Stahlblech und Chromstahl mit wählbarer Oberfläche, formschön, leicht und preisgünstig. Normalausführung und wasserdicht. Auch mit Riffelblechdeckel lieferbar. Begehbar und befahrbar bis 400 kN.

Adresse \_\_\_\_\_ SIA 60

\_\_\_\_\_

\_\_\_\_\_

\_\_\_\_\_

\_\_\_\_\_

## Bevor Sie abfliegen, ein Blick zu den Parkhäusern vom Flughafen Kloten:

BAUMGARTNER

Aufstockung Treppenhäuser Parkhaus A. Neben solchen Elementen montierten wir hier auch die Fassaden vom Terminal B, liefern andernorts dünnwandige Glasfaserbetonelemente oder ganze Ein- und Mehrfamilienhäuser. Dazu natürlich Treppen - eine Spezialität der STÜSSI AG.  
Beratung, Lieferung, Montage von vorfabrizierten Elementen.  
Fragen Sie uns an.

2748.4

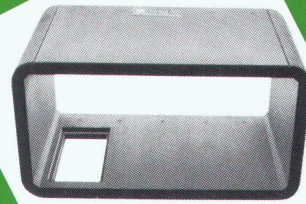

Flughafen Kloten, Parkhaus A, Aufstockung Treppenhäuser.

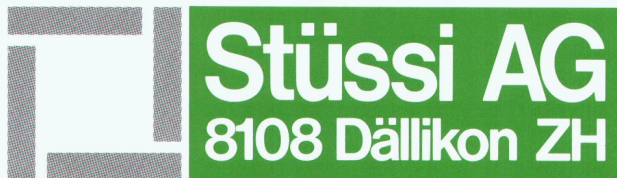

**Stüssi AG**  
8108 Dällikon ZH

Morgentalstrasse 2

8108 Dällikon ZH

Telefon 01 844 00 40

Telefax 01 844 51 00



Positive Elemente im Bau.

*Vorfabrizierte Betonbauten. Mehr als das. Seit über 30 Jahren.*

## Das harte Trio

### Kunstharz

- dicht
- druckfest
- abriebfest
- fugenlos

### Steinholz

- fusswarm
- gleitsicher
- staubfrei
- fugenlos

### Hartbeton

- druckfest
- abriebfest
- staubfrei
- pflegeleicht

Die Bodenmacher aus Winterthur

# REPoxit AG

25 JAHRE

Ein Unternehmen der **Forbo** Gruppe

Helgenstrasse 21/Postfach  
8403 Winterthur, Tel. 052 242 17 21, Fax 052 242 93 91

Emmenau 3, 3415 Hasle-Rüegsau  
Tel. 034 61 62 00, Fax 034 61 63 43

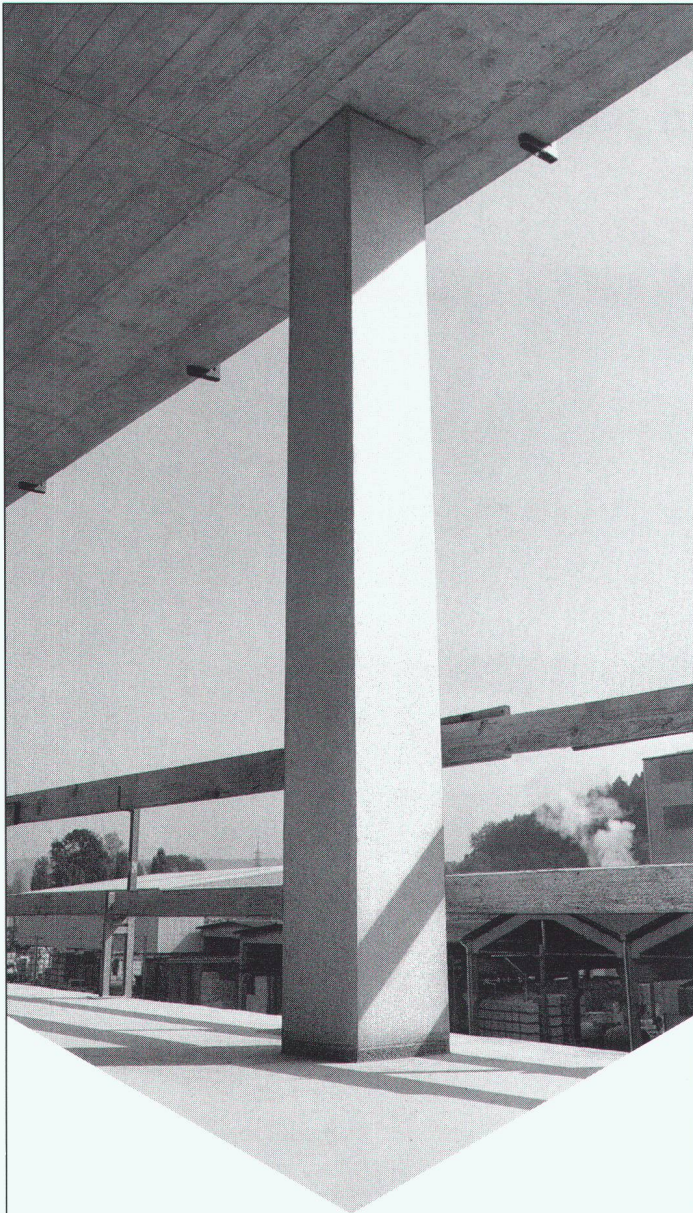

Zum Thema **StahlbeTon**-Stützen:

## Volle Unterstützung für den Baufortschritt

Für den Einsatz vorfabrizierter Stützen sprechen gute Gründe: zunächst der fast unbegrenzte Freiraum bei der Wahl der Form. Dann die verkürzte Bauzeit - ohne aufwendige Schalungsarbeiten, mit einfacher und rascher Montage. Und nicht zuletzt die Gewährleistung höchster Betonqualität und einwandfreier Sichtflächen. Diese Behauptungen stützen wir gerne durch Beweise.

 **StahlTon**  
Im Element am Bau

StahlTon AG · Riesbachstr. 57 · 8034 Zürich  
Tel. 01-384 89 80 · Fax 01-382 08 02

K

# JORDAHL®

## Armierungsanschluss JBW

Lieferbar in den  
SIA-Normlängen 40d  
und 60d im  $\varnothing$  10, 12  
und 16 mm, mit kunst-  
stoffummantelter  
Holzträgerleiste oder  
Stahlleiste.

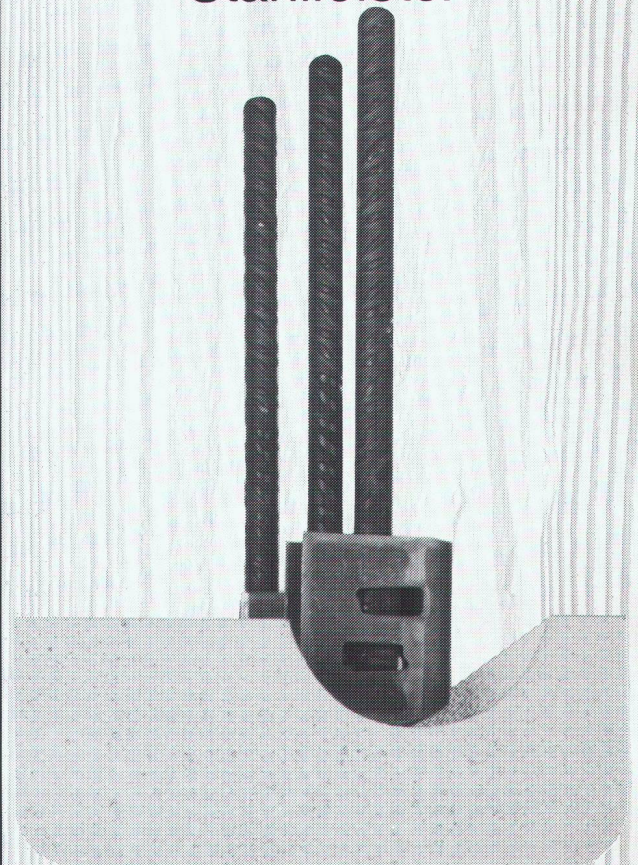

Dort, wo es auf die  
Sicherheit ankommt.

# ANKABA

ANKABA  
Ankertechnik + Bauhandel AG  
Brandbachstrasse 6  
CH-8305 Dietlikon  
Telefon 01/833 32 33  
+833 29 33  
Telefax 01/833 34 75

JORDAHL®  
RAPIDBAT-SCHALUNG  
THERMOELEMENTE  
SCHALUNGZUBEHÖR  
PRO BETON

# FOAMGLAS®-FLOOR BOARD, die lastabtragende Bodendämmung in Trockenbauweise.

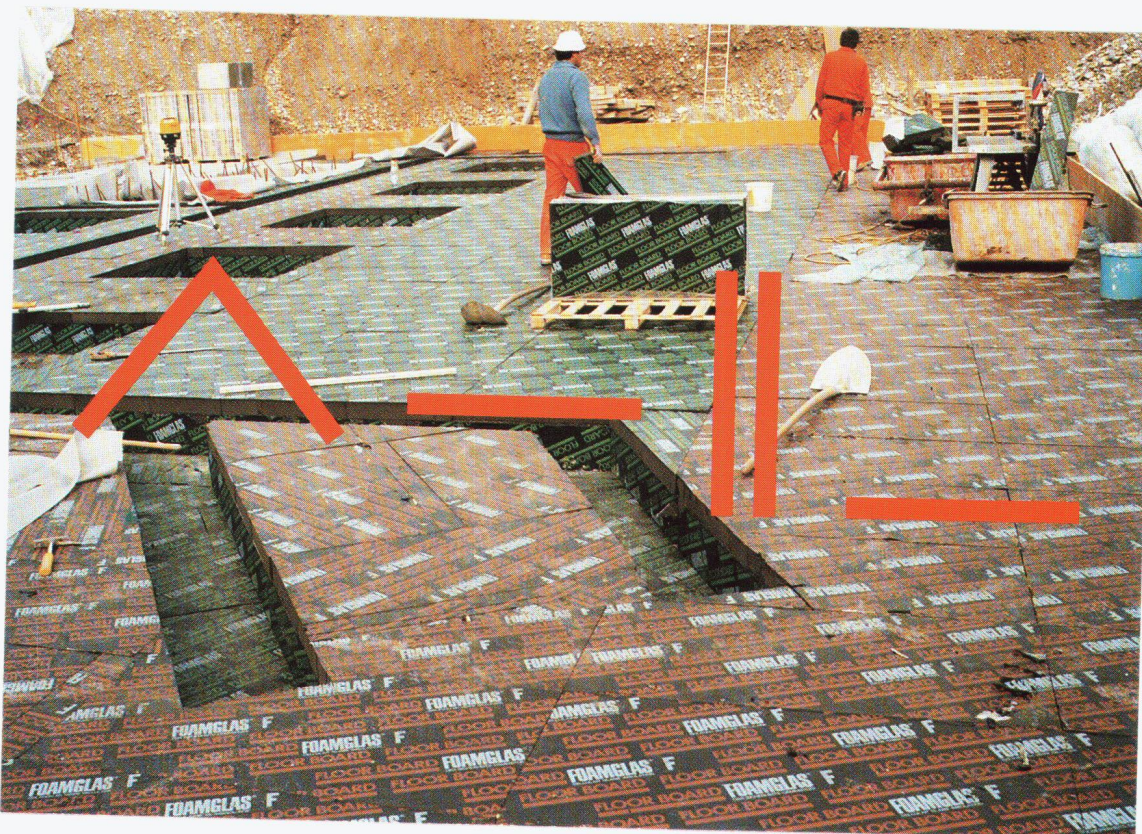

FOAMGLAS®-FLOOR BOARD, eine Weiterentwicklung von Pittsburgh Corning für die Bodendämmung in Trockenbauweise (im Bild die in Abhängigkeit der erwarteten Belastungen gemischte Verlegung von FOAMGLAS®-FLOOR BOARD und FOAMGLAS®-FLOOR BOARD F unter der Gründungsplatte eines Industriebaus).

**Hohes und formstabiles Tragverhalten, Alterungs-, Feuchtigkeits- und Ungezieferbeständigkeit machen FOAMGLAS® zum idealen lastabtragenden Dämmstoff.**

Lastabtragende Bodendämmungen müssen sich, neben ihrer langfristigen, konstruktiv-statischen und bauphysikalischen Eignung, heute insbesondere auch an ihrer ganzheitlichen ökologischen Tauglichkeit messen lassen.

Ob Flächen-, Punkt- oder rollende Belastung, ob Langzeit- oder Kurzzeit-Belastung, ob erdberührt unter Gründungs-/Bodenplatten oder unter hydraulisch gebundenen Nutzschieben und Gussasphaltbelägen, ob in Abhängigkeit der gewählten Dämm- und Dichtungskonzepte als FOAMGLAS®-Platten in Kompaktbauweise oder als FOAMGLAS®-FLOOR BOARD in Trockenbauweise:

FOAMGLAS® erfüllt sämtliche Anforderungen einer leistungsfähigen und langlebigen Bodendämmung.

FOAMGLAS® und FOAMGLAS®-FLOOR BOARD gewinnen dank ihrer in ganzheitlicher Betrachtung einzigartigen physikalischen und ökologischen Eigenschaften zunehmend an Boden.

**Detaillierte Unterlagen**

- «FOAMGLAS®-Produkte für Bodendämmungen» und
- «Bemessungstabellen für elastisch auf Dämmstoffen gebettete Nutzbeläge und Fahrbahnplatten unter Lasten» anfordern!

**pc** PITTSBURGH CORNING (SCHWEIZ) AG

Spitalstrasse 12  
CH-2502 Biel  
Tel. 032/23 55 55  
Fax 032/23 10 81



**Das komplette Dämmprogramm von Pittsburgh Corning:**

**FOAMGLAS®-Platten für die Kompaktbauweise, FOAMGLAS®-Boards für die Trockenbauweise.**

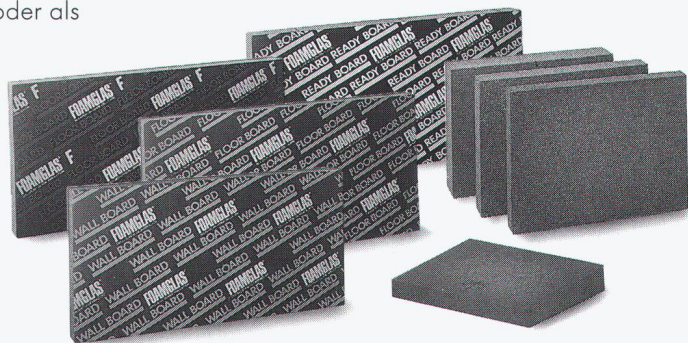

**FOAMGLAS®**  
Der Dämmstoff der Zukunft.



## Wir setzen Akzente.

Stahl- und Metallbau hat Zukunft. Der Phantasie sind keine Grenzen gesetzt. Farbe, Form, Zweckmässigkeit und Seele bilden eine Einheit. Es entstehen Orte zum Leben, zum Arbeiten, zum Wohlfühlen. Verlangen Sie unsere Unterlagen für zukunftsweisende Akzente im Stahl- und Metallbau!

Pfister AG, 8576 Mauren/TG  
Telefon 072 / 44 20 20  
Telefax 072 / 44 26 76

**Pfister**  
Stahl- und Metallbau

## Kosten ausser Kontrolle?

Sie haben als Bauingenieur trotz Rezession jede Menge Arbeit?

Wie der Ertrag Ihrer qualifizierten Arbeit ausfällt, wissen Sie ja spätestens bei der Honorarabrechnung. Wir wenden uns an Ingenieure, die als Unternehmer nicht beabsichtigen Ihre wertvollen Leistungen zu (oder unter) Selbstkosten abzurechnen.

Laufende Aufwandkontrolle und Nachkalkulation verschaffen Überblick.

Mit **Cirrus** haben Sie den Zeitaufwand Ihrer Mitarbeiter unter Kontrolle. Immer. Für beliebige Zeitspannen.

**Cirrus** ist aussergewöhnlich leicht zu handhaben (auch ohne dickes Handbuch) läuft 100% unter der Benutzeroberfläche Windows 3.1, enthält eine leistungsfähige Adressverwaltung und basiert auf einer brandneuen Datenbank.

**Cirrus**, die Software die, die Aufwandseite transparent macht.

Listenpreis:

Fr. 2960.-



**Aktionspreis im April: Fr. 1960.-**

Wir senden Ihnen gerne nähere Informationen.

### BJC AG

Tobelweg 28, 8706 Feldmeilen  
Telefon 01/923 20 56, Fax 01/923 08 40.

**cubus**  
Software

Eggbühlstrasse 20  
8052 Zürich  
Telefon 01 302 13 00  
Telefax 01 302 19 11

**Erfolgreiche Computerstatik dank leistungsfähiger, bedienungsfreundlicher Programme und kompetenter, langfristiger Unterstützung**

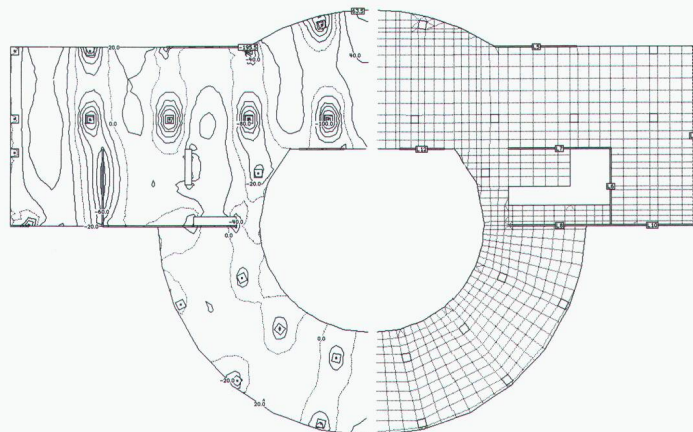
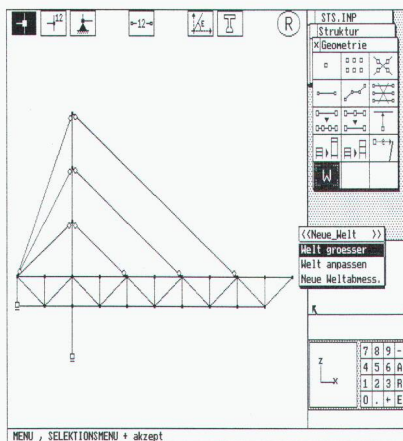

**STATIK-2** : 2D/3D Stabstatik, Vorspannung, Dynamik Stabilität  
Querschnittsprogramme  
FAGUS-2, BESTA

**STATIK-2N**: Nichtlineare Stabtragwerke

**CEDRUS-3**: Platten u. Scheiben mit  
Finiten Elementen, Vorspannung (in Vorbereitung)

**PYRUS** : Stahlbetonstützen, Bemessung und Nachweis

**LARIX** : Baugruben, Stützmauern, Standsicherheit

**AVENA** : Nachweis und Bemessung von Stahlstäben

**FERRO-2**: Eisen- und Netzlisten

ELEMENTWERK BRUN AG MOOSHÜSLISTRASSE 6032 EMMEN  
TEL. 041 / 55 16 16 FAX 041 / 55 18 66



## BRUN Hohlplatten :

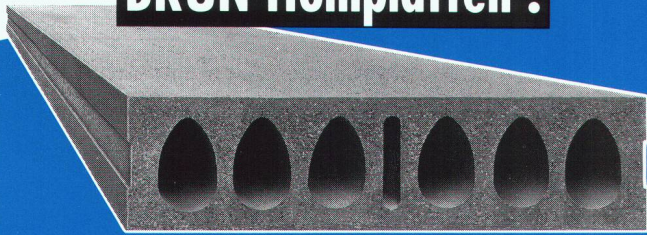

## Das Deckenbau - System unserer Zeit !

Vorfabrizierte Betonelemente für Wohn-, Gewerbe- und Industriebauten.  
In der Anwendung rationell, schnell und preiswert.

Verlangen Sie unsere Dokumentation.



# SYMA

SYMA-SYSTEM AG CH- 9533 Kirchberg  
Telefon 073 32 11 44 Telefax 073 3124 33

## SYMA-tronic "Verschalungen"

Kommandozentralen  
Geräteschränke  
Regiepulte  
Studios  
Ü-Wagen

## SYMA-tronic – das System für technische Anwendungen

Das individuell einsetzbare Baukastensystem zeichnet sich durch Mobilität, Flexibilität und Robustheit aus. Pulte, Gehäuse, Schränke und Raumbauten basieren auf international gültigen Normen und ermöglichen massgeschneiderte Lösungen für jede Anwendung.

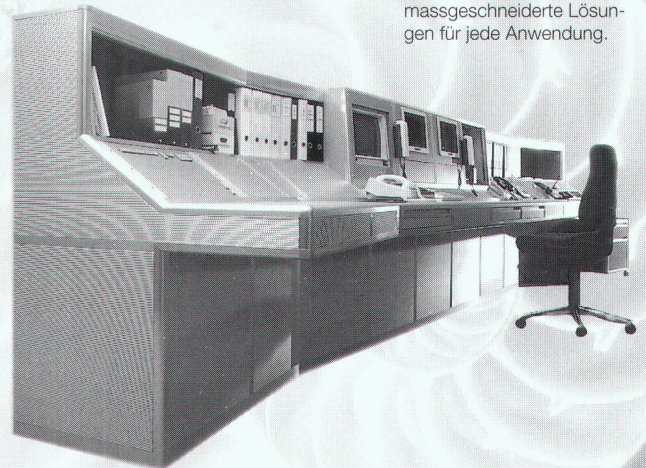

## Für vorbeugenden Brandschutz . .

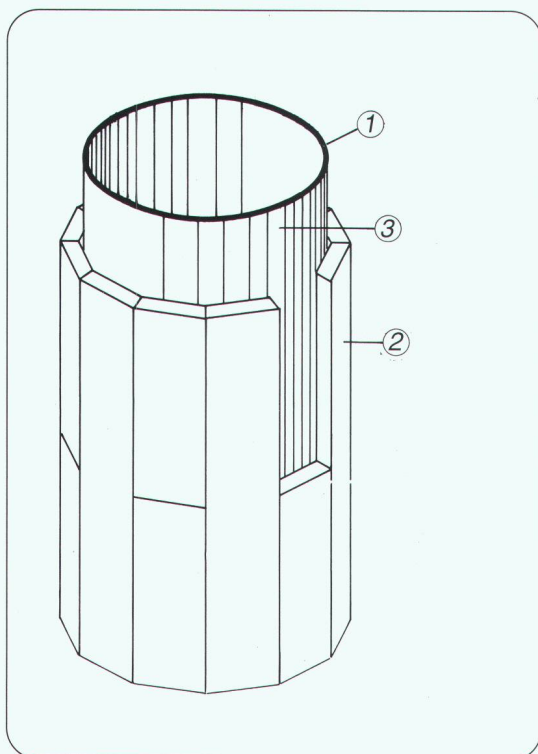

## . . zum Beispiel runde Stahlstützen

# F90

**Promat**



PROMAT AG  
Rümikerstrasse 45  
8409 Winterthur-Hegi  
052 242 41 27

Verlangen Sie unsere technischen Unterlagen

- 1 Stahlstütze
- 2 PROMATECT-L-Segmente  
d = 25 - 40 mm abhängig vom Stahlprofil
- 3 PROMAT-Kleber K84

# Rostbeständige Dekorationsbleche

für den Maschinen- und Apparatebau, die Innen- und Aussenarchitektur usw.

**Eigenschaften:** dekorativ, saubere Oberfläche, weitgehend unempfindlich gegen Kratzer

**Lieferform:** Bleche und Bänder, Panels auf Anfrage

**Abmessungen:**

Dicke 0,4 bis 2,0 mm

Breite max. 1250 mm

Länge max. 7315 mm

**Oberfläche:**

mustergewalzt,

dekorgewalzt,

gebürstet, geschliffen

**Werkstoff:**

WN 1.4301, WN 1.4401

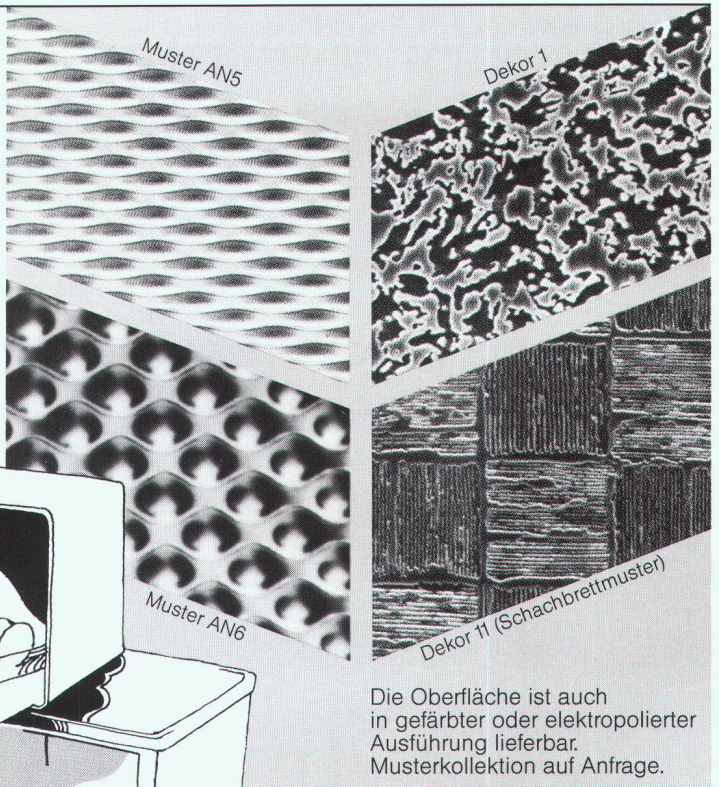

Die Oberfläche ist auch in gefärbter oder elektrolytischer Ausführung lieferbar. Musterkollektion auf Anfrage.

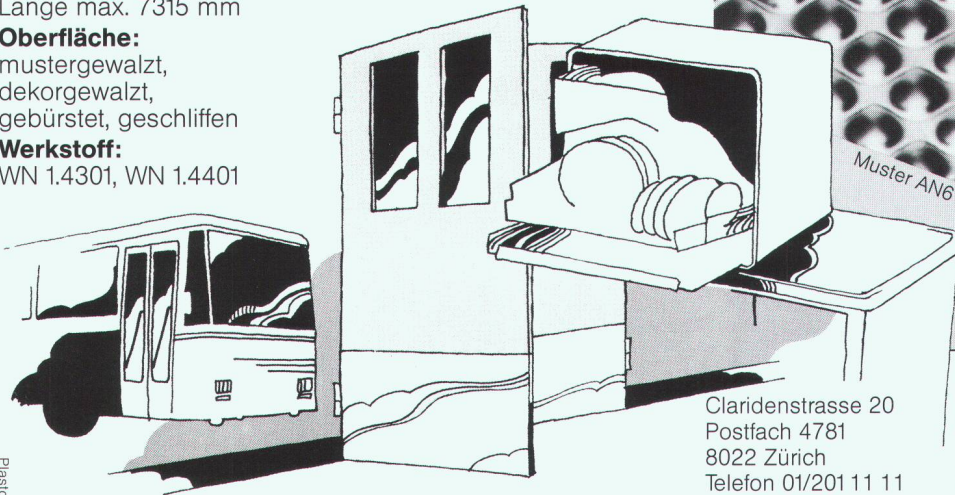

Claridenstrasse 20  
Postfach 4781  
8022 Zürich  
Telefon 01/201 11 11  
Telefax 01/201 22 22

# KOHLER

HANS KOHLER AG ZÜRICH

Plastolit 393

# DECOR-BELÄGE

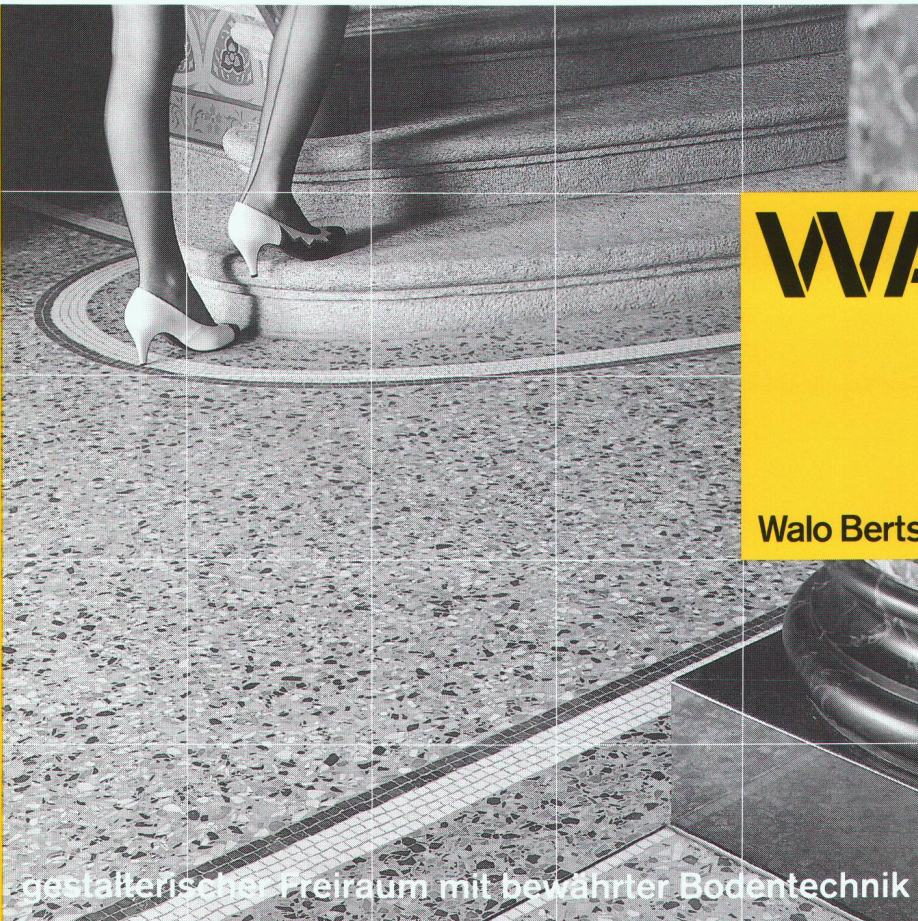

TERRAZZO,  
die zement-  
gebundene  
Spezialmischung.

# WALO

Walo Bertschinger AG

# TERRAZZO

gestaltender Freiraum mit bewährter Bodentechnik

Wir beraten Sie gerne:

Walo Bertschinger AG  
Abt. Industrieböden  
und Decorbeläge  
Postfach 7534  
8023 Zürich

Tel. 01/745 23 11  
Fax 01/740 31 40



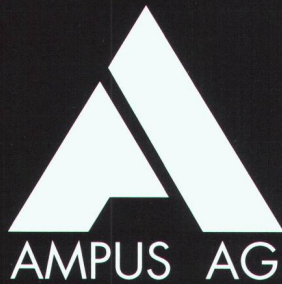

## ZELLULOSE-ISOLATION BIO-CELULAN®

- für Böden, Decken, Wände und Dächer
- eingeblasen oder aufgesprüht
- fugenlose Isolation, optimale Dämmwerte

AMPUS AG, 8968 Mutschellen, Telefon 057/33 72 42

HAIRONVILLE



**FORGES PROFIL**  
KOMponenten für INDUSTRIELLES BAUEN

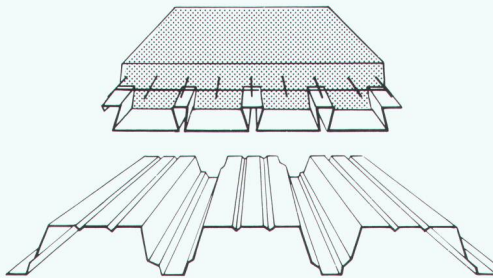

*Fassaden vertikal und horizontal,  
Promisol-Sandwichpanele,  
Tragbleche, Beton-Verbundbleche,  
Grafotherm-Kondensatschutz,  
Hairgalbe-Bogen.*

Forges Profil AG · Postfach 10  
Studacherstrasse 7 · CH-5416 Kirchdorf  
Telefon 056 82 28 21 · Fax 056 82 33 53

# schöck AKTUEL schöck AKTUEL

Schöck setzt neue Massstäbe

**Schöck ISOKORB**

**DER Kragplattenanschluss mit Duplex-Stahl 1.4462**

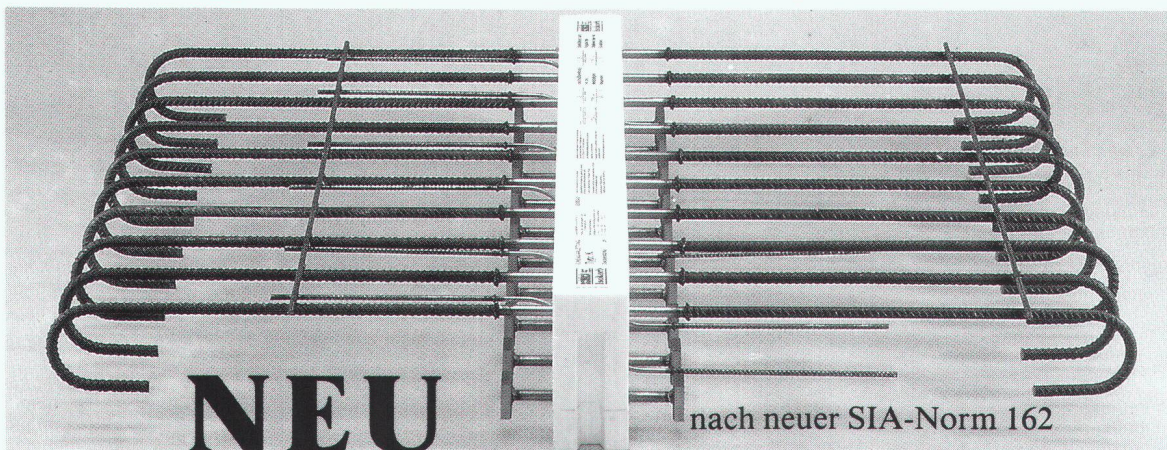

nach neuer SIA-Norm 162

Schöck-Bauteile AG, 5630 Muri  
Tel. 057/44 55 44, Fax 57/44 47 85

**schöck** Ideen  
fürs  
Bauen

**In Kälte-, Wärme- und Schalldämmfragen haben wir das Sagen !**

**Stahl vor Korrosion zu schützen, ist unsere Pflicht.  
Die Schönheit liefern wir als Kür.**

Winzerstrasse 62, 8049 Zürich, Telefon 01-341 99 29, Fax 01-341 18 46



# Weltneuheit!

## Der **goroll**<sup>®</sup>- Isolations- teppich

*Der neue Standard.*

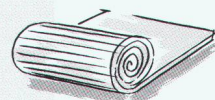

Der Fugenanteil an der gesamten Verlegefläche ist im Vergleich zur Plattenverlegung 6 x kleiner!

### *Vorteile direkt ab Rolle!*

- ✓ Rationellste Verlegetechnik.
- ✓ Hochwertige Luft- und Trittschalldämmung.
- ✓ Hohe Dauerdruckfestigkeit selbst bei Feuchteinwirkung.
- ✓ Goroll: mit und ohne Beschichtungsfolien.
- ✓ Konkurrenzlose Preise!

### *Traditionelle Plattenverlegung.*

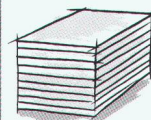

Der Fugenanteil an der gesamten Verlegefläche ist im Vergleich zum Isolations-teppich 6 x grösser!

# gonon

gonon  
Kunststoffwerk AG  
CH-8226 Schleithelm SH  
Telefon 053/95 17 21  
Telefax 053/95 17 25

**FCKW-FREI**  
kein ozonschädigendes Treibmittel



**LANGZEIT  
ISOLATION** 



## Von Angst+Pfister für moderne Verglasungssysteme

Für helle, lichterfüllte Räume sorgt das moderne kittlose Verglasungssystem der Wema AG in Wallisellen. Für das Wema-Sprossensystem aus Leichtmetallschienen mit eingerollten, wetterfesten Elastomer-Dichtungsprofilen entwickelte Angst + Pfister ein kundenspezifisches, innovatives Profilkonzept. Die durch Kombinieren von Hart- und Weichelastomeren hergestellten Duplexprofile bieten ideale Eigenschaften für kittlose Verglasungen. Bei optimaler Dichtwirkung lassen sich die Glasscheiben damit einfach, schnell, sicher und spannungsfrei in den Profilrahmen befestigen.

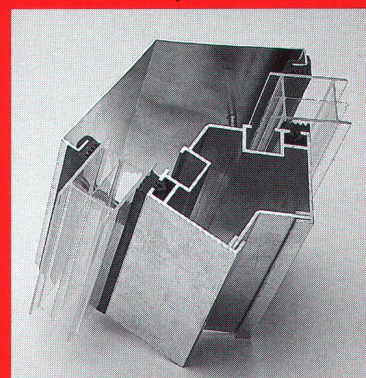

*Dank grosser Anwendungserfahrung können Sie die Spezialisten von Angst + Pfister in allen Fragen des Einsatzes von Elastomer-Profilen kompetent beraten. Viele Aufgaben lassen sich übrigens mit Standardprofilen aus unserem gut assortierten Lagerprogramm optimal lösen. Verlangen Sie unsere Unterlagen.*



### Das Angst + Pfister-Logistikcenter

Im Angst + Pfister-Logistikcenter in Embrach werden in einem vollautomatischen Lager 35 000 verschiedene Artikelpositionen gelagert und bewirtschaftet. Der konsequente Einsatz der EDV garantiert optimale Lieferfähigkeit und einfache Abwicklung der Bestellungen. Bei Lieferungen per Post, Bahn oder Camion und für Selbstabholer.

**AP Angst+Pfister**

Angst + Pfister AG

ISO 9002



EN 29002

zertifiziert durch SQS

# WENIGER KOSTEN.

Mit seiner umfassenden Lösung zur Dämmung

staubfreien Zuschnitt und bietet zudem eine

von Steildächern mit sichtbaren Sparren bietet

höhere Punktlastfestigkeit. Der Konterlattenhalter

ISOVER einmal mehr eine bahnbrechende

TAFIXE hat im Vergleich zu den herkömmlichen

Neuheit an. Das leistungsfähige und

Latten zahlreiche Vorteile: Durch

kostengünstige Konzept besteht aus

seine rasche und einfache Verlegung

dem Dämmstoff aus gekreppter

lässt sich Zeit und Arbeit sparen.

Glaswolle LURO HDF 614 und der

Weiter zeichnet er sich durch eine

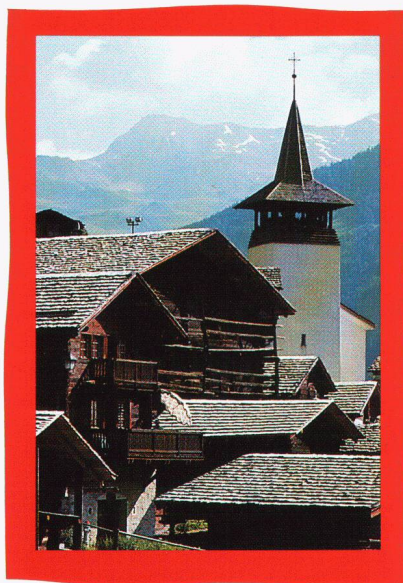

Konterlatten-Befestigung TAFIXE. Die neue

rationellere Lagerung und eine grosse, durch ver-

Qualität der Platte LURO HDF 614 erlaubt eine

schiedene Studien und Thermographien belegte

problemlose Verarbeitung mit einem praktisch

statische und wärmetechnische Sicherheit aus.

## LURO HDF 614 + TAFIXE

Die Platten LURO HDF 614 werden lückenlos auf der ganzen Dachfläche verlegt, was Wärmebrücken beseitigt und eine optimale Dämmung sicherstellt.

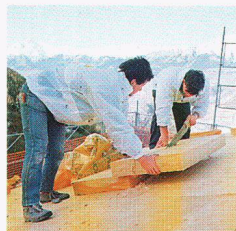

Nach dem Markieren wird der TAFIXE mit einigen Hammerschlägen in der Dämmschicht fixiert. Seine genau der Dicke des Dämmstoffs entsprechende Höhe sorgt für eine ausgezeichnete Ebenheit des Daches.

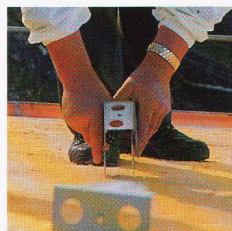

Durch das obere Loch des TAFIXE werden die Konterlatten ohne Vorbohren maschinell in die Sparren eingeschraubt. Das zweite Loch erlaubt die solide Verbindung von zwei Konterlatten.

