

Objektyp: **Advertising**

Zeitschrift: **Schweizer Ingenieur und Architekt**

Band (Jahr): **103 (1985)**

Heft 43

PDF erstellt am: **24.09.2024**

### **Nutzungsbedingungen**

Die ETH-Bibliothek ist Anbieterin der digitalisierten Zeitschriften. Sie besitzt keine Urheberrechte an den Inhalten der Zeitschriften. Die Rechte liegen in der Regel bei den Herausgebern. Die auf der Plattform e-periodica veröffentlichten Dokumente stehen für nicht-kommerzielle Zwecke in Lehre und Forschung sowie für die private Nutzung frei zur Verfügung. Einzelne Dateien oder Ausdrucke aus diesem Angebot können zusammen mit diesen Nutzungsbedingungen und den korrekten Herkunftsbezeichnungen weitergegeben werden. Das Veröffentlichen von Bildern in Print- und Online-Publikationen ist nur mit vorheriger Genehmigung der Rechteinhaber erlaubt. Die systematische Speicherung von Teilen des elektronischen Angebots auf anderen Servern bedarf ebenfalls des schriftlichen Einverständnisses der Rechteinhaber.

### **Haftungsausschluss**

Alle Angaben erfolgen ohne Gewähr für Vollständigkeit oder Richtigkeit. Es wird keine Haftung übernommen für Schäden durch die Verwendung von Informationen aus diesem Online-Angebot oder durch das Fehlen von Informationen. Dies gilt auch für Inhalte Dritter, die über dieses Angebot zugänglich sind.

# Sammeln Sie Feldbücher! Es lohnt sich!

Antiquitäten soll man sammeln, solange ihr Wert noch nicht erkannt worden ist. Beispielsweise ausgefüllte Feldbücher. Zugegeben, schön sehen diese liebgewordenen Dinge wirklich nicht immer aus. Regen und Wind haben ihnen gehörig zugesetzt und Erdreste und Betonspritzer haben ebenfalls das ihre zur malerischen und einmaligen Patina dieser selten und wertvoll werdenden Sammelstücke beigetragen.

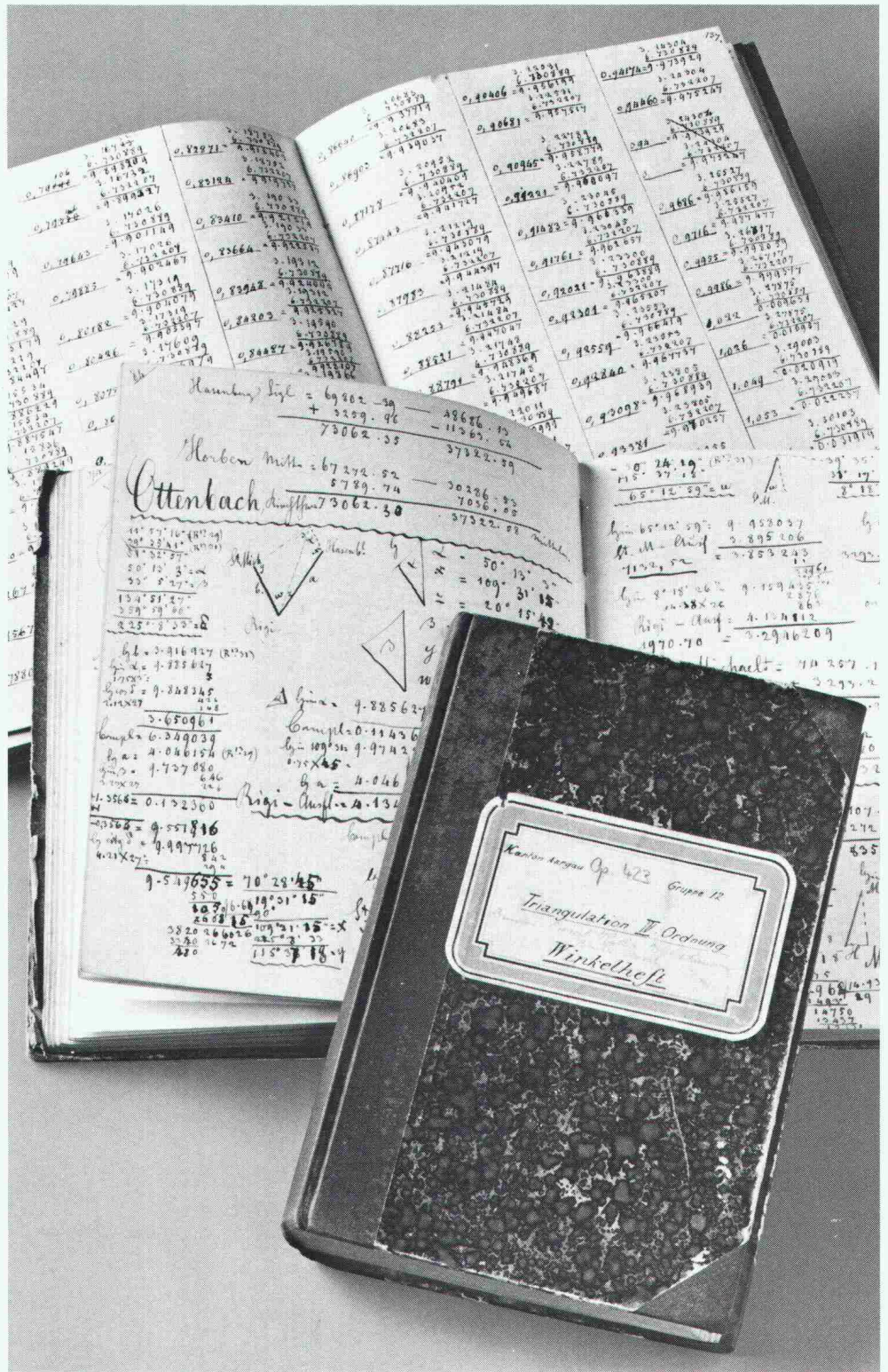

Schuld am Aussterben der Feldbücher ist der **ALPHACORD** von Kern. Weil man mit diesem Feldcomputer alle Messdaten automatisch erheben und mit Gross- und Kleinbuchstaben in beliebiger Sprache beschriften kann.

Im taschenbuchgrossen **ALPHACORD** haben aber auch Ihre oder die Kern **SICORD**-Programme noch Platz. Dank den eingebauten Schnittstellen lassen sich alle Resultate bequem auf den Bürocomputer übertragen.

Schmeissen Sie jetzt aber den Bleistift nicht gleich weg. Sondern füllen Sie zuerst den Informations-Coupon aus.



Kern & Co. AG  
Werke für Präzisionsmechanik,  
Optik und Elektronik  
5001 Aarau  
Telefon 064/25 1111

## Bitte senden Sie mir

- Unterlagen über das gesamte Kern-Programm.
- Unterlagen über den ALPHACORD.

Name: \_\_\_\_\_

Firma: \_\_\_\_\_

Adresse: \_\_\_\_\_

PLZ/Ort: \_\_\_\_\_

# IRON FLEX

## Betontanks. Eine sichere Investition.

Öl wird auch langfristig eine unserer wichtigsten Energiequellen bleiben. Damit Lieferengpässe und Preisschwankungen nicht zum Problem für Sie werden, empfehlen wir Ihnen den IRONFLEX-Betontank – die sicherste und wirtschaftlichste Art der Lagerung von Heiz- und Dieselöl (vom Bundesamt für Umweltschutz in allen Schutzzonen bewilligt). Der IRONFLEX-Betontank mit der IRONFLEX-Doppelfolienauskleidung ist an keine Geometrie gebunden und kann sowohl im Erdreich gebaut als im Gebäude integriert werden.

Unsere über 20jährige Erfahrung mit der sicheren Öllagerung stellen wir Ihnen gerne zur Verfügung – am besten schon in der Planungsphase.

Auch bestehende Betontanks lassen sich mit der IRONFLEX-Doppelfolienauskleidung an die Gewässerschutzvorschriften anpassen.



**IRONFLEX macht Sie unabhängig**

### COUPON:

Verlangen Sie  Unterlagen  
 eine unverbindliche Beratung.

Adresse:

\_\_\_\_\_  
\_\_\_\_\_  
\_\_\_\_\_

Bitte einsenden an:

**SCHOELLKOPF-IRONFLEX AG**

Schaffhauserstrasse 265, 8057 Zürich  
Tel. 01/312 78 88, Telex 823 214

# 3S PUMPEN

**LÖSEN IHRE PROBLEME**

**FÜR WASSER**

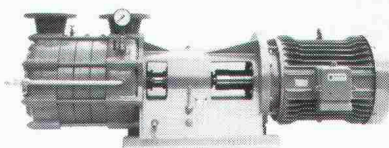

**ABWASSER**

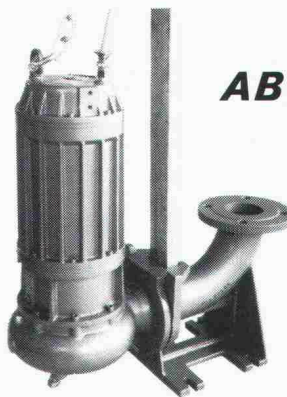

**DRUCK**



**3S**  
40 JAHRE - ANNEE - YEARS  
SOMMER  
SCHENK  
SUISSE



**UND  
INDUSTRIE**

**3S**

SOMMER  
SCHENK  
SUISSE

PUMPENBAU  
CH-5213 VILLNACHERN  
TEL.056 431362

# Kunststoffrohre aus Polyäthylen und PVC für die

- Wasserversorgung und -entsorgung
- Gasversorgung
- Stromversorgung

Verlangen Sie detaillierte Unterlagen oder den Besuch unseres techn. Beraters.

Jansen AG, 9463 Oberriet SG  
Stahlröhren- und Sauerstoff-Werke,  
Kunststoffwerk  
Telefon 071/780 111, Telex 77 159.

## JANSEN

# Die Spezialisten für Beton-Abdichtung.



Bei undichten Stellen und Wassereintrüben in Tiefgaragen, U-Bahnen, Tunnels und anderen erdüberdeckten Bauwerken hat sich Renesco-Flexin als sicheres Abdichtungssystem bewährt. Flexin-Injektionen bewirken sofortige Abdichtung und dauerhafte Sanierung. Wir informieren Sie gerne ausführlich.

Die Spezialisten für Abdichtung, Bautenschutz und Bausanierung.

SEIT 20 JAHREN  
DIE SPEZIALISTEN<sup>®</sup>  
**renesco**

Vandex International AG

Telefon 01/844 31 71

**Coupon:** - - - - -

- Rufen Sie bitte an.  Senden Sie mir detaillierte Unterlagen.  
 Ich wünsche den Besuch eines technischen Beraters.

Firma: \_\_\_\_\_

Strasse: \_\_\_\_\_

PLZ/Ort: \_\_\_\_\_

Telefon: \_\_\_\_\_

Renesco Vandex International AG, Lauetstrasse 35, 8112 Otelfingen.

Flexin

SIA 5 / 24 · 10. 85

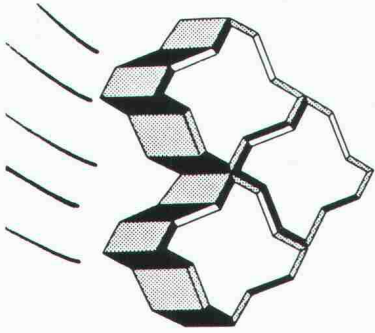

# Uni-Coloc

Der neue Uni-Verbundstein  
mit Ankerverbund

*Maschinell verlegbar!*

## Vorteile:

1. Optimale Verankerung
2. Höchste Belastbarkeit
3. Schnelles Verlegen
4. Geringere Kosten

Dieser Uni-Coloc mit grösster Verbundwirkung kann maschinell; schnell, mühelos und preisgünstig verlegt werden. Ein Kippen und Verkanten des Steins ist auch bei stärkster Beanspruchung unmöglich. – Wirtschaftlich auch bei kleineren Belagsflächen.

**Alternative zum Schwarzbelag**



Uni-Verlegegerät



Lager- und Verladeplatz

Die Verlegegeräte stehen gratis zur Verfügung

Produktion und Verkauf:

**VERBUNDSTEIN AG ZÜRICH**

Felsenrainstrasse 1, 8052 Zürich  
Telefon 01 / 301 39 49

# Gesunder Stahl mit

## METALLOGAL®

SPEZIALSYSTEME FÜR KORROSIONSSCHUTZ

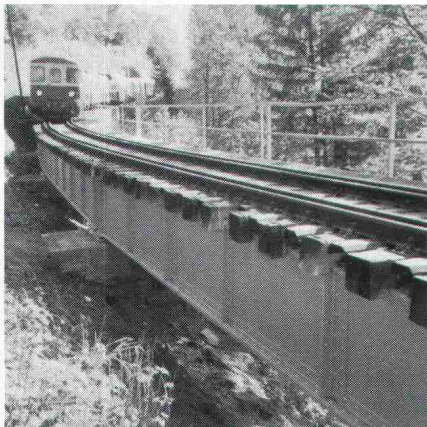

Rufenenbrücke auf der Strecke Spiez-Zweisimmen. Ausgeführt mit METALLOGAL®

Nicht nur bei Brücken wird METALLOGAL® eingesetzt – sondern auch überall dort, wo Stahl einen optimalen Korrosionsschutz und eine hervorragende Beständigkeit verlangt.

Übrigens – die Wetterunempfindlichkeit, sowohl bei der Verarbeitung als auch in der Aushärtungsphase, gewährleistet eine einwandfreie Oberfläche, die trotz hohen Luftfeuchten bis 98% und Temperaturen bis um den Gefrierpunkt einen sicheren Schutz bewirkt.

**Behandeln Sie Stahl  
nicht nur oberflächlich,  
sondern auch gründlich –  
mit METALLOGAL®**

## RUBILIT AG

THUNSTRASSE 25 CH-3113 RUBIGEN TELEFON 031 9250 11 TELEX 911 628 RUBI CH  
EINE TOCHTERGESELLSCHAFT DER KLEINERT & UNTERNEHMUNGEN

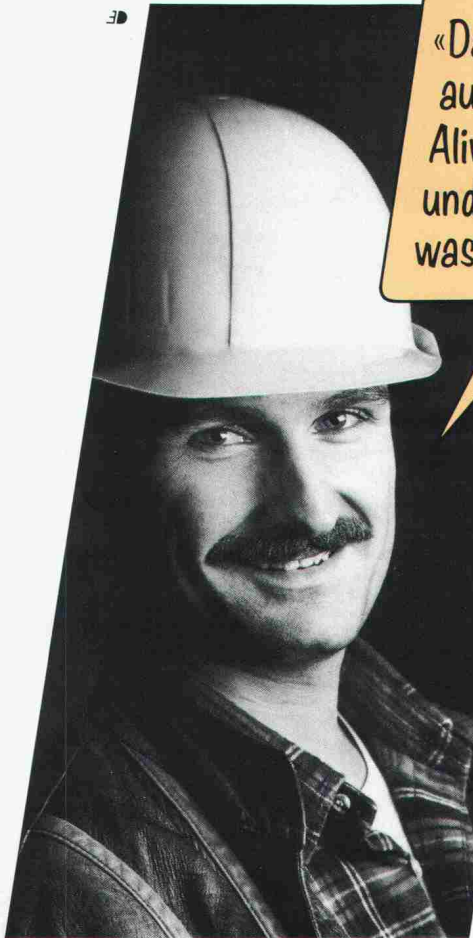

«Das sage ich Ihnen aus Erfahrung: Aliva Anker und Geräte halten, was sie versprechen!»

Aliva AG  
Bellikerstrasse 218  
Postfach 69  
CH-8967 Widen  
Schweiz  
Tel. 057 31 11 50  
Telex 55449 aliva ch

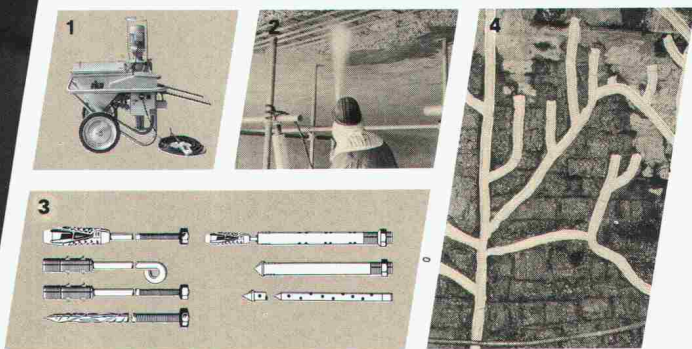

1. Modell 200.5. Misch- und Injektionsgerät
2. Unterhalt und Reparatur von Betonbauwerken mit Aliva Betonspritzmaschinen
3. Felsankersortiment und Mörtel
4. Trockenlegen von wasserführenden Stellen mit Drainagerinnen

Das Aliva Felsankersortiment ist nicht nur einzigartig, weil es an der Spitze moderner Befestigungs- und Stabilisationstechnik steht; sondern auch, weil es alles umfasst, was dazu gehört!

Ihr Vorteil: Objektive Beratung und zuverlässiger Service. Aliva – wirtschaftlich ohne Kompromisse

# PASSAVANT Abscheidetechnik

## Öl- und Benzinabscheider

Kleinabscheider 1,5-10 l/s aus Guss und Stahlblech  
Grossabscheider 25-400 l/s in Ortsbeton oder Fertigstahlbeton, mit und ohne selbsttätigem Schwimmerabschluss, autom. Ölüberlaufrinne, auch mit Adsorptions-Koaleszenz-Stufe, Alarmanlagen usw. nach DIN 1999

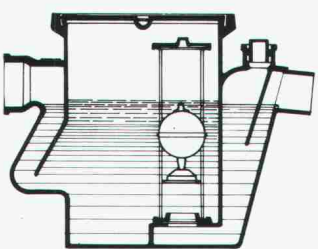

**PASSAVANT-Klein-Benzinabscheider**  
Benzinabscheider CURATOR aus Guss mit selbsttätigem Abschluss, DIN 1999

Weitere Produkte aus unserem Programm: Abdeckung aller Art, Boden- und Dachwasserabläufe, Kanalspüler und Schieber, Rückstauverschlüsse, Auslaufregler, PASSFA-Messtechnik

Vom VSA empfohlen  
Zulassung



Verlangen Sie unsere ausführlichen Unterlagen.

**Werner Maag AG**  
Zeltweg 44  
**8032 Zürich**

Telefon 01 / 251 75 80 / 81  
Telex 58 675

## Fettabscheider

aus Guss, Stahlblech oder GFK (glasfaser-verstärkter Kunststoff)  
PASSAVANT-Fett- und Kartoffelstärkeabscheider mit Vollautomatik, nach DIN 4040/41/43

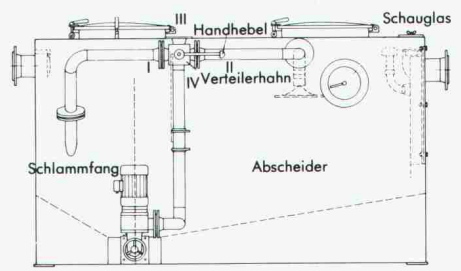

**Fettabscheider-Anlage LIPURAT-Standard**  
Geruchlos arbeitende Anlage aus Stahlblech mit automatischer Entleerungs- und Spüleinrichtung.

Adresse:

---



---



---



---



---

SIA 30

**HESCO-DEX**  
**HESCO-FLEX**  
**BIDIM**

fugenfreie, flüssige Dampfsperre  
 Fugenabdichtungssystem für Elementbau  
 Vliesmatten aus 100% Polyester

**HESCO AG**

CH-6301 Zug/Schweiz  
 Telefon 042 / 21 12 55-56

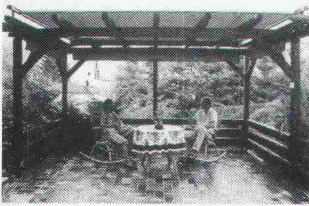

Die ideale  
 Beschattung  
 für Ihren  
 Pergola - Sitzplatz  
 und Wintergarten

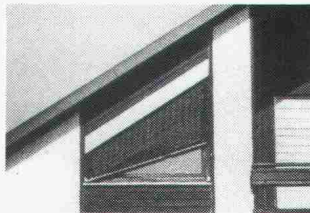

**NEU**  
 bisher Problem -  
 Fenster -  
 jetzt nicht mehr

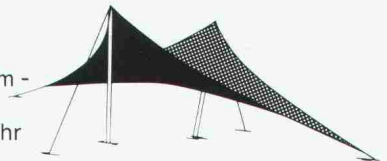

**FTW AG** Reflexa Produkte  
 Tel. 064/43 77 22

# Die Formel 1 moderner Befestigungstechnik:

Technische Perfektion + Zeitersparnis =

HTA Halfenschienen

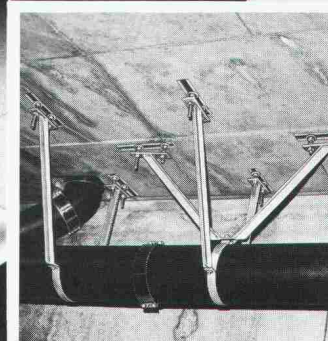
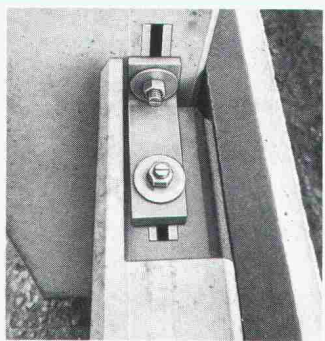

Fordern Sie  
 unser komplettes  
 Lieferprogramm  
 an.

- ① Justier- und ergänzbares Befestigen von Lasten aller Art an Beton
- ② Zeit- und lohnkostensparendes Verlegen der Schienen und Montieren der Anschlusskonstruktion
- ③ Besonders rationelle Reihenmontagen
- ④ Hohe Sicherheit durch spannungs- und spreizdruckfreien Verbund mit dem Beton
- ⑤ Kein Beschädigen des Betons und der Bewehrung
- ⑥ Enge Rand-, Eck- und Achsabstände
- ⑦ Belastbarkeit auf Zug, Schrägzug, Abscheren und Druck
- ⑧ Auch in der Betonzugzone zugelassen

Planen Sie Sicherheit ein mit

**HALFENEISEN**

Befestigungstechnik · Fassadenverankerungen · Montagetechnik

**K+W KIENER+WITTLIN AG**

3052 Zollikofen  
 Industriequartier Waldeck  
 Tel. 031 86 11 11

3952 Susten VS  
 Kantonsstrasse  
 Tel. 027 63 15 25

3001 Bern  
 Schauplatzgasse 23  
 Tel. 031 22 23 55

8105 Regensdorf ZH  
 Grossackerstrasse 27  
 Tel. 01 840 68 00

3360 Herzogenbuchsee BE  
 Byfangweg 18  
 Tel. 063 61 24 23

# Ausbau-Systeme

## Alu- Paneel- Decke

Ein attraktiv gestaltendes Deckensystem für unterschiedlichste Räume.

- 13 Paneelformen auf einer Tragschiene
- über 180 Varianten in Formen und Farben
- Paneelen in glatter oder gelochter Ausführung
- mit offenen oder geschlossenen Fugen
- mit oder ohne Schallschutz



Vielseitige Verwendungsmöglichkeiten dank durchdachtem Konstruktionsprinzip.

Rufen Sie uns an, detaillierte Unterlagen warten auf Sie.

A. Leu AG 4144 Arlesheim Tel. 061/46 44 20 Telex 63 595

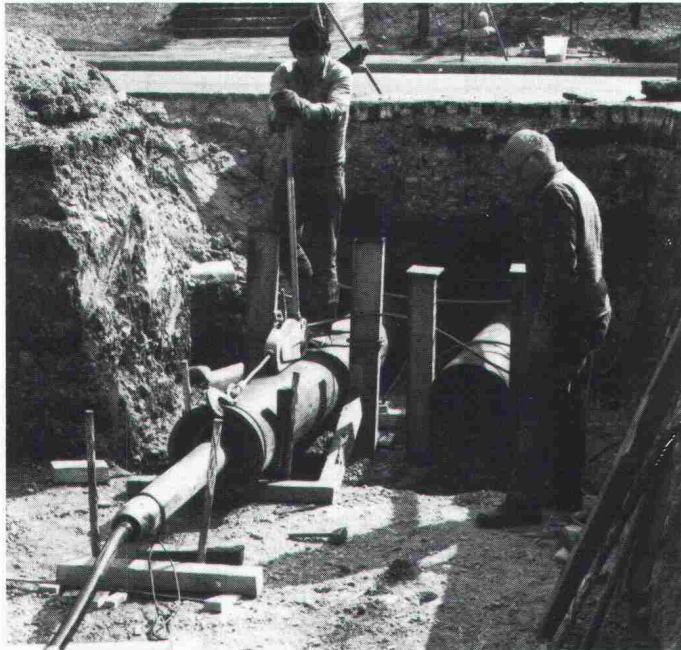
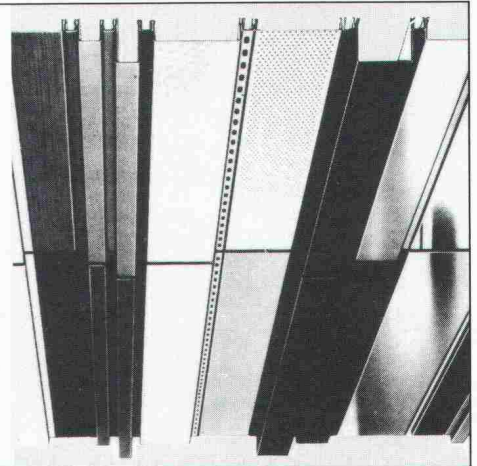

## Unterquerungen

### Rammvortriebe

mit Stahlrohren  $\varnothing$  16 - 100 cm

### Hydraulische Pressvortriebe

mit Betonrohren  $\varnothing$  100 - 400 cm

Technische Beratung und Ausführung:



**Arnold Brunner's Erben Bauunternehmung Zürich**

Nachfolger Murbach-Brunner + Co.  
8050 Zürich, Leutschenbachstrasse 52

Telefon 01 / 301 06 60

# Winterbauheizung?

**RIWOSA** hat das Apparate- und Dienstleistungsprogramm, das Sie brauchen.

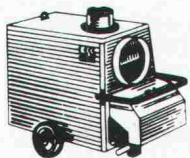

**CLIMAT-  
Luftheiz-  
Automaten**



**AIRMAT-  
Luft-  
entfeuchter**

Lassen Sie Ihren Wärmebedarf kostenlos berechnen!

**RIWOSA AG** Abt. Klima  
Witikonstrasse 80, 8032 Zürich  
**Telefon 01/53 45 55**  
Telex 55 659



Beratung – Vermietung – Verkauf – Service  
Stützpunkte in der ganzen Schweiz



### INFO-BON

Name \_\_\_\_\_  
Firma \_\_\_\_\_  
Adresse \_\_\_\_\_

wünscht Unterlagen betr.

- CLIMAT-Luftheizautomaten  
 AIRMAT-Luftentfeuchter  
 Mietservice

Senden an:  
RIWOSA AG Postfach, 8032 Zürich 1945.1



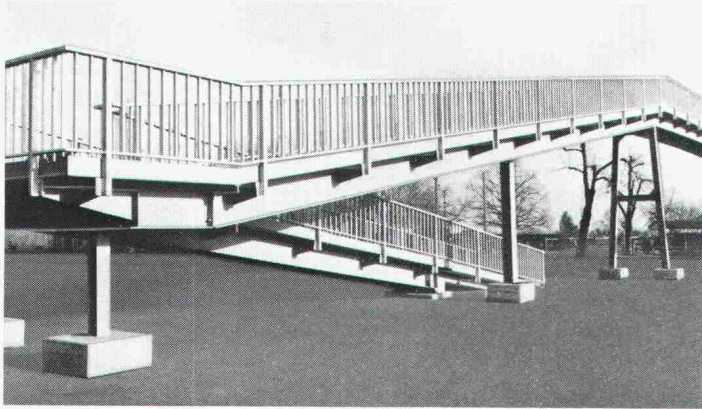

**Passerellen von Tuchs Schmid  
sichere, schnell montierte, auf die  
Umgebung abgestimmte  
Fussgänger-Überführungen.**

**Stahlbauten – Hochregallager  
Fenster und Fassaden**



**Tuchs Schmid AG** Kehlhofstrasse 54 Telefon 054 26 11 11  
CH-8500 Frauenfeld Telex tuag 7 64 63

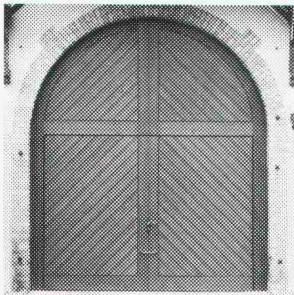

**z. B. Gegen-  
gewichtstor,  
nicht aus-  
schwenkend.**

**So schön sieht ein gutes Geschäft aus.**

Vom exklusiven Einzeltor bis zum preiswerten Serien-Tor: Besuchen Sie unsere Ausstellung. Schliessen Sie ein gutes Geschäft ab. Und auf.

**uninorm** Ausstellung/Beratung  
Wöhlerstr. 2, 5623 Boswil AG, 057 47 11 11

**Dank**

**Sifor® -Soil-Savers aus Jute**

(s. Information der ITC auf Seite 4)

**keine Bodenerosion mehr bei  
Neuanpflanzungen und Böschungen**

**Relianz AG Zürich, Jute und Säcke  
8906 Bonstetten, Telefon 01 / 700 21 33**

24/1-1

## Automatische Superwirbelventile

Eine selbsttätige nur mit strömungsmechanischen Effekten arbeitende Vorrichtung zur Abflußsteuerung an Regenüberlaufbecken.

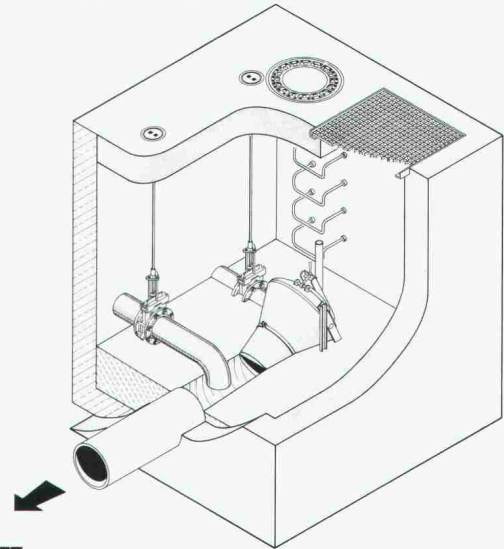

**UFT  
Umwelt- und Fluid-Technik  
Niederegger AG**

St. Georgenstraße 78  
CH-9000 St. Gallen  
Telefon (071) 233662



**SIBIR WÄRMT!  
ETAGEN, FERIENHÄUSER,  
BIS ZU 2-FAMILIENHÄUSER.  
SICHER, PROBLEMLOS,  
SPARSAM UND ZUVERLÄSSIG.  
EINFACH WIE  
SIBIR.**

**SIBIR therm**

*... ein ausserordentlicher Öl-Ofen. Voll-automatisch, Thermostat-Steuerung, beinahe geräuschlos. Zwangs-Luftumwälzung: Warmluft-Rohre in Nebenräume möglich. Schon über 20 000 in Betrieb. Regulierbare Leistung: bis 10 kw/8600 kcal/h. EMPA-geprüft. Reicht für ein ganzes Ferienhaus. Wirklich sparsam im Ölverbrauch.*

**SIBIR comet**

*... Zentralheizungskessel mit SIBIR-Brenner. Leise wie ein Zimmerofen. Sparsam wie ein Zerstäuber-Brenner. 3 Leistungs-Stufen: bis 15 kw/12 900 kcal/h. Auch höher regelbar. Das reicht von der Etagen-Heizung bis zum modern isolierten 2-Familienhaus.*

*Über 600 Service-Stellen in der Schweiz. Verlangen Sie Prospekte direkt beim Hersteller.*

**SIBIR**

**SIBIR AG**

Münchwiesenstr. 5, 8952 Schlieren  
Telefon 01 730 70 70

**norma**

**Diese Türe hält dicht!**

Vergessen Sie alles über Doppel-  
falz-Türenelemente und bringen Sie  
System in Ihren Bau: Norma.  
Die Norma-Türenelemente, beste-  
hend aus: Norma-phon-Stahlzarge,  
Norma-phon-Dichtung (nur eine!),  
Norma-phon-Türblatt –  
erreichen den fantastischen Wert  
von 43 dB Ia/RW. Da dringt also  
kein ungewolltes Wörtchen nach  
draussen, denn das Norma-System  
hält, was es verspricht. Dank  
der neuen Norma-phon-Dichtung.

MEYER AG,  
Norma-Bauelemente,  
6260 Reiden, 062/81 10 55

Gegen Vibrationen und Schall:

# STAHL-GUMMI- Lager und GUMMIMATTEN

Aus unserem  
Lieferprogramm:



Flachlager, Gummimatten, Maschinen-  
lager und viele weitere, anforderungsgerechte Elemente.

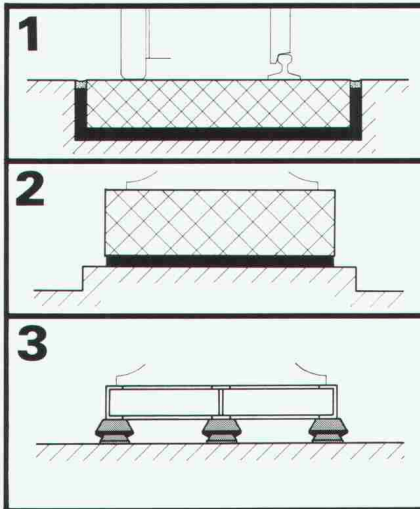

**Anwendungs-  
beispiele:**

Fahrbahnisolierung  
mit Gummimatten  
(Schiene oder Strasse)

Mit Gummimatten  
isolierter  
Maschinensockel

Gummilager unter  
Maschine und  
Rahmen

Verlangen Sie unsere Schallschutzinformationen mit unten-  
stehendem BON, damit wir Sie fachgerecht beraten können.

**Paul Schwab  
AG**

**Stahl-Gummi  
8134 Adliswil**

Säntisstrasse 7, ☎ 01/710 02 22

**STAHL-GUMMI-Informationen BON**

Bitte senden Sie uns Ihre detaillierten Unterlagen.

Firmaadresse: \_\_\_\_\_

Gedachte Anwendung: \_\_\_\_\_

SIA  
SG 8/84

# NEU!

**Die handliche Plantasche  
- praktisch für Planer und  
Architekten - für jedermann!**

Diese neue handliche Plantasche eignet sich zum Ordnen und zur  
Ablage von Plänen und Dokumenten jeder Art in Ringbüchern.

- einfach von der Hand – einfach zur Hand – einfach praktisch
  - klarsichtig
  - speziell verstärkter Rand, damit die Ösen nicht einreißen
- Verlangen Sie gleichzeitig dazu passende Ringbücher, bedruckt oder  
unbedruckt.  
P.S. Mehr Informationen erhalten Sie gegen Einsendung dieses Inserates.

**CIB** **CARPENTIER-BOLLETER  
VERKAUFS-AG**  
Graphische Unternehmen  
8627 Grünigen, Telefon 01/935 21 71

Absender: \_\_\_\_\_

SIA

COLASIT AG  
Kunststoff-Apparatebau  
CH-3700 Spiez  
Tel. 033/55 61 61

## Überdachungen: Preisgünstig und dauerhaft

Tonnengewölbe aus glasfaserverstärktem Polyester. Leicht, elegant, stabil. Transparent oder Farbe nach Wahl. Die ideale Überdachung für Fahrzeuge, Lager, Industrieanlagen, aber auch im Wohn- und Shoppingbereich.



**COLASIT**

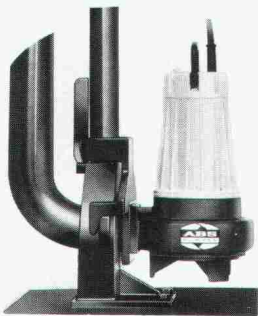

**\* ABS . . .**  
eine Garantie für die zuverlässige Haus- und Grundstücksentwässerung

\*SEV-geprüfte Qualitätsprodukte von der Kellerentwässerungspumpe bis zur vollautomatischen Pumpstation.

**KOLB**

**Eugen Kolb Pumpen AG**  
Generalvertretung ABS-Pumpen  
8594 Güttingen TG, Tel. 072/65 21 75



## Betonfertigteile

in allen Ausführungen,  
auch in schwierigsten Formen.

Herstellung und Lieferung kurzfristig und preisgünstig,  
auf Wunsch mit Montage.

Schweizer Referenzliste vorhanden.

**BT BETONBAU GMBH**

D-7700 Singen, Postfach 1369  
Telefon 0049 / 77 31 / 6 34 22

### Architekten, Bauingenieure, Baunternehmer bauen auf Microland.

„ Seit ich meinen PC habe, bleibt mir mehr Zeit für das Wesentliche in meinem Beruf, für das Planen und Bauen und vor allem für den persönlichen Kontakt mit meinen Bauherren. Administratives, wie z. B. meine Buchhaltung, Devisierung, Offert-Bearbeitung, Bauabrechnungen, Baukostenplanung und Baukostenüberwachung erledigt mein Micro-Computer. Aber auch Schreibarbeiten wie Besprechungsprotokolle, Baubeschriebe, Werkverträge und die ganze Korrespondenz erledigt mein Micro-Computer als Textsystem. Und diesen Erfolg verdanke ich der Super-Beratung von MICROLAND.“



CIPPA & Partner

**MICROLAND®**

GENÈVE · LAUSANNE · NEUCHÂTEL · ZÜRICH · BASEL · BERN  
SCHWEIZ · HOLLAND

Microland – das Business-Centre mit der umfassenden Auswahl von Computer-Modellen, Software-Programmen und Peripheriegeräten.

**IBM** **apple** **COMPAQ** **olivetti** **WANG** **hp** **HEWLETT PACKARD**  
**COUPON**

Ich interessiere mich für:

Senden Sie mir Unterlagen  Ich wünsche eine persönliche Beratung

Name/Vorname: \_\_\_\_\_

Firma: \_\_\_\_\_

PLZ/Ort: \_\_\_\_\_

Tel. Nr.: \_\_\_\_\_

**MICROLAND AG** Schützengasse 4, 8001 Zürich, Tel. 01/221 08 80

SIA 10/85

# Schmutzwasser

?

Kein  
Problem  
mit



# RÜTSCHI PUMPEN

K. Rüttschi AG, Pumpenbau, 5200 Brugg, Telefon 056/41 04 55, Telex 825 130

# Füürwehrmaa Flumser



Fast zu schön: überall Flumroc-isolierte Häuser. Die Feuerwehr hätte tatsächlich kaum noch was zu löschen. Denn Flumroc ist das einzige Schweizer Isoliermaterial aus Steinwolle. Steinwolle aus der richtigen Mischung verschiedener Gesteinsarten. Damit erfüllt sie nicht nur alle thermischen und akustischen Isolieranforderungen, sondern sie bietet vor allem höchste Brandsicherheit. Mit Steinwolle von Flumroc kann sich ein Feuer gar nicht erst ausbreiten. Flumroc ist eben «ächti Schwiizer Qualität».



Flumroc AG 8890 Flums Tel. 085/3 26 46 **Wir isolieren alles. Sogar Feuer.**

## Verbundpfähle

Stahlprofile mit Betonmantel

- Mit dem Hochbaukran oder mit Schreitbagger ausführbar
- auch auf beengten, schwer zugänglichen Baustellen möglich
- kein Arbeitsplanum und keine Zufahrt zur Baugrube nötig
- dank sehr kleiner Installationsaufwendungen auch für kleine Arbeiten wirtschaftlich.

## GREUTER GRUNDBAU AG

STEIGSTRASSE 7      SPEZIALARBEITEN IM TIEFBAU  
8182 HOCHFELDEN      PRESSVORTRIEBE  
TELEFON 01/860 70 78      PFAHLFUNDATIONEN

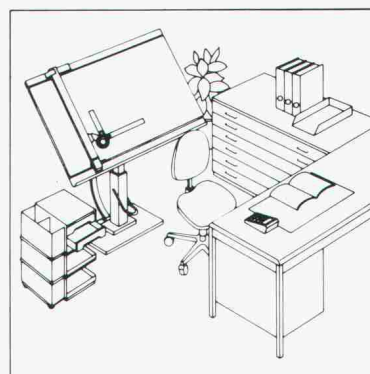
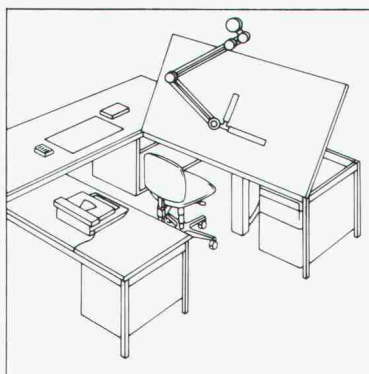
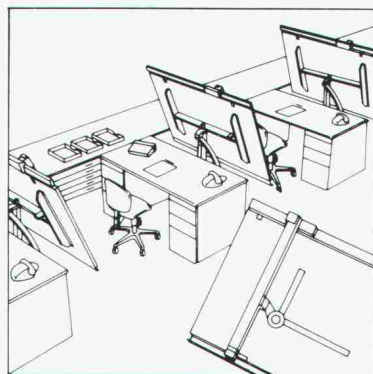
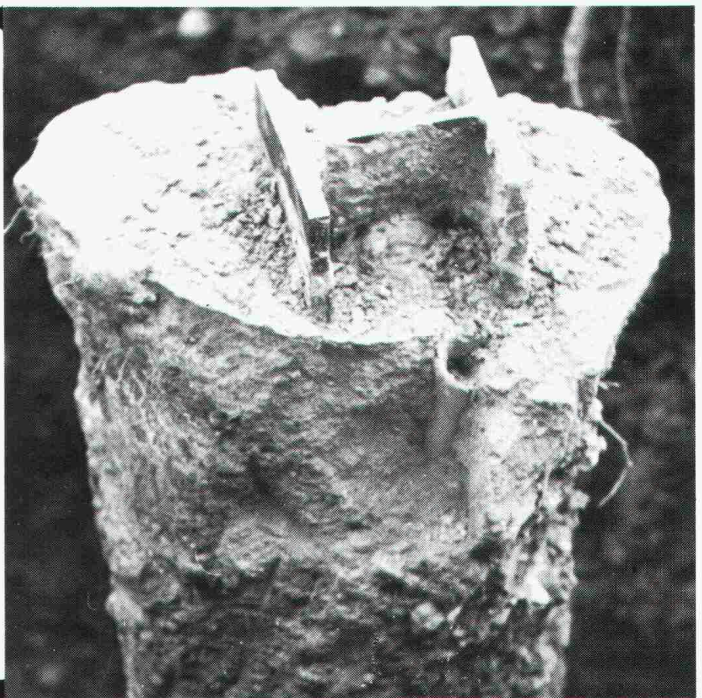

## RWD

Schweizer Qualitäts-Zeichentechnik

**Führende Zeichentechnik verlangt zeitgemässe Zeichentechnik-Lösungen.**

17/1

Senden Sie mir deshalb **gratis** die umfassende Dokumentation über RWD Zeichentechnik-Arbeitsplätze.

Adresse \_\_\_\_\_

\_\_\_\_\_

Coupon einsenden an: Reppisch-Werke AG, 8953 Dietikon, Tel. 01-740 68 22

**NEU**

# P. M.

## Peter Meyer

Aufsätze  
1921 – 1974

Peter Meyer (1894–1984) gehört zu den bedeutendsten neueren Schweizer Kunsthistorikern. Mit seinen kunstgeschichtlichen Forschungen und Publikationen wurde er über die Landesgrenzen hinaus bekannt, wegen seiner dezidierten Stellungnahmen auf dem Gebiet der Architekturkritik und Kunstpolitik in der Schweiz ernstgenommen – und angefochten

Über 50 Aufsätze und Texte von Peter Meyer. Mit Zeichnungen von P. M.

Herausgegeben von Dr. Hans Jakob Wörner.

Zu beziehen zum Preis von Fr. 48.60 (+ Porto) durch Ihre Buchhandlung oder direkt bei:

ISBN 3 909188 00 1

**Verlags-AG der akademischen technischen Vereine, Postfach 630, 8021 Zürich. Telefon 01 / 201 55 36**

### Bestellung (in frankiertem Umschlag einsenden)

Ich bestelle \_\_\_\_\_ Exemplare «P. M. Peter Meyer Aufsätze 1921 bis 1974» zum Preis von Fr. 48.60 und Porto gegen Rechnung:

Name: \_\_\_\_\_ Vorname: \_\_\_\_\_

Strasse: \_\_\_\_\_ PLZ/Ort: \_\_\_\_\_

Datum: \_\_\_\_\_ Unterschrift: \_\_\_\_\_

# Die Brooklyn-Brücke



Die dramatische Geschichte einer bedeutenden Brücke und deren Erbauer. Zusammengetragen und auf 63 Seiten aufgezeichnet von dipl. Ing. Werner Stadelmann. Illustriert anhand von 34 Bildern.

Ein Stück Brückenbaugeschichte. Erzählt von einem kompetenten Autor, lehrreich und spannend zugleich.

Die Brooklyn-Brücke: Zu beziehen zum Preis von Fr. 18.80 bei Ihrem Buchhändler oder direkt bei:

Verlags-AG der akademischen technischen Vereine, Rüdigerstrasse 11, Postfach 630, 8021 Zürich, Telefon 01 / 201 55 36

## Kampf, Leiden, Triumph

Ein Buch von  
dipl. Ing. Werner Stadelmann.

Erschienen bei:  
Verlags-AG der akademischen technischen  
Vereine, Zürich

### Bestelltalon

Ich bestelle \_\_\_\_ Ex. «Die Brooklyn-Brücke» von W. Stadelmann zum Preis von Fr. 18.80 plus Porto.

Name: \_\_\_\_\_

Vorname: \_\_\_\_\_

Adresse: \_\_\_\_\_

PLZ / Ort: \_\_\_\_\_

Datum: \_\_\_\_\_

Unterschrift: \_\_\_\_\_

**NEU!**

# MOOG

## Brückenuntersichtgeräte

Der umfassende Service für die Brückeninspektion

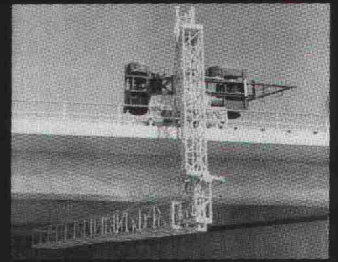
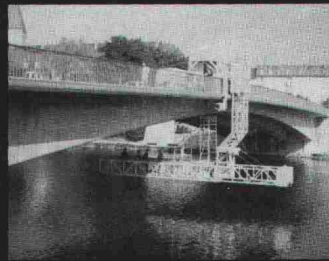

### Vermietung und Verkauf:

Hohlenbaumstr. 157  
CH-8200 Schaffhausen  
Telefon 0 53 / 4 64 44  
Telex 897 076 moog ch

## Sicherheit und Qualität

werden auch Sie überzeugen

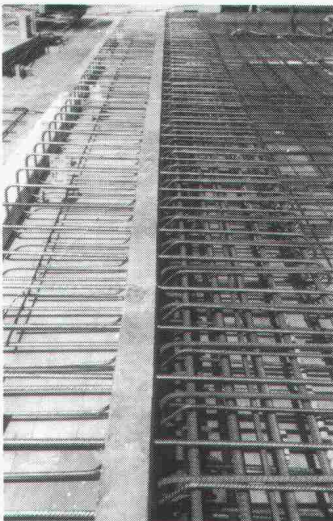

- Durchgehende Edelstahlarmierung
- **V2A** (Ripinox)  
Cr Ni Nr. Nr. 1.4301
- **V4A** (Ripinox)  
Cr Ni Mo Nr. 1.4571
- Wasserabweisende Isolation
- Sondermasse in kurzer Zeit

## ebea® Kragplattenanschlüsse

**F. Brechbühler** Armierungsanschlüsse  
Südstr. 4, 3110 Münsingen Tel. 031/925353-54

## Sanieren + isolieren in einem Arbeitsgang mit ...

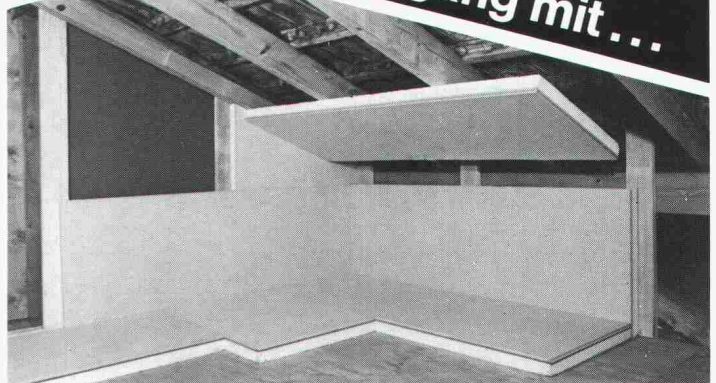

WESPAN-Normisolierelemente sind als Boden-, Wand- und Deckenisolierplatten genormt, allseitig genietet und einseitig mit Polystyrol-F20 oder mit Flumrocplatten beschichtet. Div. Platten- und Isolationsstärken. K-Werte bis 0,32 W/m<sup>2</sup> K. Einsparung von ca. 30–50% Arbeitskosten. Isolieren, sanieren in einem Arbeitsgang. Keine Kältebrücken u. Fugen (Nut- und Federverleimung).

### Coupon Isolier

Senden Sie uns Ihre technischen Informationen/Muster

Firma \_\_\_\_\_  
Sachbearbeiter \_\_\_\_\_  
PLZ/Ort \_\_\_\_\_  
Telefon \_\_\_\_\_

## WE SPAN

Wespanwerk Wenger AG  
Spezialprodukte für Altbausanierung  
8574 Lengwil  
Telefon 072 · 75 13 13

Verlegeplatten  
Bodenschüttungen  
Trennwände  
Isolierprodukte

## Das energiesparende Luftheiz-System



Zuverlässig und wartungsfrei funktioniert das Automatik-Zentralgerät mit der Zweistufen-Regulierung. In Kombination mit den ORION-Luftheizapparaten ergibt dieses neue System eine optimale, kostengünstige und energiesparende Raumheizung. Gleichermassen ideal für grosse Fabrikationshallen wie auch für kleine Gewerberäume. Fordern Sie noch heute die Gratsdokumentation an.



**ORION AL-KO AG**  
8037 Zürich  
Telefon 01/421600

## Energiesparcoupon

Bitte senden Sie uns die Gratsdokumentation über  
 Luftheiz-System mit Elektro-Zubehör  
 Elektro-Zubehör inkl. Schema  
Adresse: \_\_\_\_\_

Einsenden an:  
**ORION AL-KO AG,**  
Postfach,  
8037 Zürich

## Stellenangebote

### RSG

#### RZ-Sicherheit und Gebäudetechnik

Heutige und zukünftige Computertechnologie bedingt besondere Sicherheitsansprüche für Räume, Gebäude und Umfeld, in denen hochsensible Systeme platziert sind. Unser Unternehmen erstellt Schwachstellen-Analysen, Gutachten und Lösungskonzepte für bestehende Rechenzentren und andere sensible Gebäude und Einrichtungen. Darüber hinaus werden im Rahmen der Tätigkeit als Generalunternehmen neue Gebäude einschliesslich der dazugehörigen Haus- und Gebäudetechnik komplett errichtet.

Für die Bearbeitung derartiger Objekte in Planung und Ausführung suchen wir möglichst kurzfristig einen profilierten

### dipl. Ing. Gebäudetechnik

mit Bereitschaft zu harter Arbeit an einer anspruchsvollen Aufgabe innerhalb eines dynamischen und engagierten Teams mit offener Arbeitsatmosphäre.

Wenn Sie die vorstehende Position mit hervorragenden Zukunftsperspektiven reizt, so wenden Sie sich bitte an:

**OLOR AG, Lättenstrasse 37, 8952 Schlieren**  
Telefon 01 / 730 40 00 (Herr H.P. Giger verlangen)



*Eine attraktive Stelle in Zürichs vielseitigster Bauabteilung; dem Hochbauinspektorat (Bauamt II)*

Zur Ergänzung unseres Architektenteams suchen wir einen initiativen und arbeitsfreudigen

## Architekten HTL

mit fundierten Kenntnissen und Erfahrungen in sämtlichen einschlägigen Arbeiten.

**Ihre Aufgaben:** Unterhalt, Sanierung, Umbau und Erweiterung von städtischen Liegenschaften; Überwachung und Begleitung von Bauaufgaben, die in unserem Auftrag durch Privatarchitekten auszuführen sind.

**Wir bieten** eine verantwortungsvolle, abwechslungsreiche Tätigkeit, zeitgemässes Gehalt, vorbildliche Sozialleistungen und gute Aufstiegsmöglichkeiten.

**Eintritt:** nach Vereinbarung. Wohnsitz oder Wohnsitznahme in der Stadt erforderlich.

**Nähere Auskünfte:** Herr H. Bachmann, Tel. 01 / 216 29 70.

Ihre Bewerbung mit den üblichen Unterlagen richten Sie bitte an das

**Hochbauinspektorat der Stadt Zürich**  
Lindenhofstrasse 21, Postfach, 8021 Zürich

Für unsere Schätzungsabteilung suchen wir einen

## Bauführer/Bautechniker

Der Aufgabenkreis umfasst die Detailbearbeitung und Bauführung von Renovationen und Sanierungen von Wohn- und Geschäftshäusern.

Für diesen Posten erwarten wir eine Ausbildung als Bauzeichner mit Bauführerpraxis. Technische Anschlusskurse wären von Vorteil, HTL-Abschluss ist nicht erforderlich. Als Idealalter stellen wir uns 30 – 35 Jahre vor.

Frau H. Dalcher, Personaldienst, erteilt Ihnen gerne weitere Auskünfte.

Telefon (01) 220 11 11, intern 2758

Briefadresse: Postfach, 8022 Zürich

**Zürcher  
Kantonalbank**



## «Betonpetrograph»

Wenn Sie sich von Ihrer Ausbildung und/oder Erfahrung her insbesondere mit Fragen und Problemen von Betonbauwerken befassen haben oder sich speziell für Fragestellungen auf diesem Gebiet interessieren, möchten wir Sie gerne kennenlernen.

Unser Auftraggeber, die LPM AG, mit Standort am Hallwilersee, ist ein branchenbekanntes Unternehmen für Beratung und Engineering im Bereich Qualitätssicherung beim Bau, bei Bautenschutz und Bausanierung. Wir suchen einen

## Bauingenieur als Abteilungsleiter Bausanierung

Nach entsprechender Einarbeitung übernehmen Sie, unterstützt durch Ihren Assistenten, Schadendiagnosen und Schadenbegutachtungen für Ingenieurbauwerke, die in Beton ausgeführt sind (Hoch- und Tiefbau). Eine selbständige und vielseitige Kaderfunktion, in der Sie sich intensiv mit Materialaspekten befassen und vor allem als Schadengutachter und Experte beratend tätig sein werden. Dies in engem Kontakt mit den auftraggebenden Ingenieuren und Architekten.

Sie sind ein Bauingenieur mit einer besonderen Neigung oder zumindest mit Interesse für die hier angesprochenen Aufgaben und angemessener Berufserfahrung im Bereich Betonbau.

Gerne orientieren wir Sie persönlich über weitere Details dieser mit attraktiven Gegenleistungen ausgestatteten Position. Rufen Sie uns an oder senden Sie uns vorgängig Ihre Unterlagen mit einigen handschriftlichen Notizen. Absolute Diskretion.

 **Unternehmensberatung in Personalfragen AG**  
Schneidergasse 24, 4001 Basel, Telefon 061 / 25 03 99

## AG FÜR PERSONALBERATUNG ZÜRICH

## Leitung einer Bauunternehmung

(Hoch- und Tiefbau / etwa 300 Personen)  
im Rahmen einer gesamtschweizerisch und  
international tätigen Gruppe

Für die Übernahme dieser Führungsposition  
suchen wir einen etwa 35 bis 45 Jahre alten

## dipl. Bau- ingenieur ETH

Ihr Einsatzbereich wird sich auf die ganze Breite von Managementaufgaben erstrecken, welche in einer Bauunternehmung dieser Grössenordnung anfallen. Schwergewichte ergeben sich bei der Pflege der Beziehungen zu Bauherren und Planern, der Motivation und Unterstützung des technischen Kaders, der Durchsetzung moderner Führungsmittel, der Optimierung der Arbeitsabläufe und des Maschineneinsatzes, der kontinuierlichen Budget- und Kostenüberwachung und ganz generell bei der Schaffung von Wettbewerbsvorteilen gegenüber der Konkurrenz.

Unser Kunde ist eine seit Jahrzehnten bestehende, besteingeführte Unternehmung. Diese gute Stellung im Markt ist für Sie von Vorteil, aber auch Verpflichtung, Ihre mehrjährige Unternehmungspraxis, Ihre Dynamik, Ihren Geschäftssinn und Ihre Verhandlungstalente für die Prosperität des künftigen Arbeitgebers einzusetzen. Handlungsspielraum, Kompetenzen und Anstellungsbedingungen werden mit Verantwortung und hierarchischer Einstufung übereinstimmen.

Dürfen wir Ihre unverbindliche telefonische oder schriftliche Kontaktnahme erwarten? Wir erteilen unter Zusicherung der Diskretion gerne Detailinformationen.

**AG FÜR PERSONALBERATUNG ZÜRICH**

TALSTRASSE 20

8001 ZÜRICH

TEL. 01 221 36 56

Für eine bedeutende Strassen- und Tiefbauunternehmung im Thurgau suchen wir per 1.1.1986 oder nach Übereinkunft eine versierte und fachlich ausgewiesene Unternehmerpersönlichkeit als

## Geschäftsführer

Zu seinem Aufgabenkreis gehören im wesentlichen die Leitung eines 150 Mitarbeiter umfassenden Baubetriebes, das Offertwesen, die Akquisition von Aufträgen, die Oberaufsicht über die Bauausführung bis und mit Abrechnung, das Personalwesen u. a. m.

Diese anspruchsvolle Linienfunktion ist eine Chance für eine Führungskraft mit qualifizierter Ausbildung als

## Tiefbauingenieur HTL oder ETH

und mit einigen Jahren Erfahrung in leitender Stellung, vorzugsweise im Tief- und Strassenbau. Er wird sich auf ein tüchtiges, loyales Kader und Spezialisten im Belagsbau verlassen können. Modernster Maschinenpark, sehr gute Infrastruktur mit eigenen Kiesgruben, Kieswerk, Aufbereitungsanlage sowie ein angenehmes Arbeitsklima sind gegeben.

Idealalter: rund um 40 Jahre.

Interessenten sind gebeten, uns die üblichen Bewerbungsunterlagen zuzuschicken. Wir garantieren Ihnen absolute Diskretion nach allen Seiten.

**Hangartner Treuhand AG**  
Revisions- und Treuhandgesellschaft  
Hauptstrasse 110, 8280 Kreuzlingen



Wir suchen in kleines Architekturbüro im St.Galler Oberland

## Architekt-Techniker HTL Bauzeichner-Bauführer

mit Erfahrung in Projektbearbeitung und Bauausführung für interessante, anspruchsvolle Bauaufgaben.

**Architekt Albert Rigendinger**, dipl. Arch. ETH/SIA  
Bahnhofstrasse 13, 8890 Flums, Telefon 085 / 3 13 19

Kleines, leistungsfähiges Ingenieurbüro im Berner Oberland (Region Thun) mit interessanten Bauaufgaben in Hoch- und Tiefbau sucht selbständigen

## Bauingenieur HTL oder ETH

mit umfassender Erfahrung. Idealalter zu unserem Team 35 bis 45 Jahre. Partnerschaft kann angeboten werden.

Gerne erwarten wir Ihre Bewerbung mit Gehaltsansprüchen, die uns unter Chiffre SIA 380 an IVA AG, Postfach, 8032 Zürich, erreicht.

# SIEMENS-ALBIS SIEMENS-ALBIS

AKTIENGESELLSCHAFT AKTIENGESELLSCHAFT

## SICAD – SIEMENS-Computer-Aided- Design für die Vermessung

SIEMENS ist in Europa einer der bedeutendsten Hersteller von computerunterstützten Systemen für die Kartographie.

Das Dialogsystem unterstützt den Planer

- bei der digitalen Erfassung und der interaktiven Fortführung von Karten und Plänen
- beim Speichern von geographischen Daten und Sachdaten

und enthält Funktionen für

- das Vermessungswesen
- thematische Karten
- Güterzusammenlegung
- Energieversorgung

Diese Computer-Anwendung verlangt eine personelle Verstärkung unserer Vertriebsorganisation.

Wenn Sie sich angesprochen fühlen, bei uns als

## Vermessungsingenieur

die fachtechnische Verantwortung für unseren benütznahen Lösungsvertrieb zu übernehmen, und Sie die persönlichen Voraussetzungen für diese anspruchsvolle Aufgabe erfüllen, so bieten wir Ihnen die Chance, einen entscheidenden Schritt in Ihrer persönlichen Entwicklung zu vollziehen.

Ihre Bewerbung oder Ihren Telefonanruf behandeln wir selbstverständlich mit der notwendigen Diskretion. Bitte wenden Sie sich an Herrn Däppen von der Personalabteilung, Durchwahl 01/495 34 68.

SIEMENS-ALBIS AG, Albisriederstr. 245, 8047 Zürich, Tel. 01/495 31 11 (Zentrale)

1/2624

SOCIETA ANONIMA SOCIETA ANONIMA

# SIEMENS-ALBIS SIEMENS-ALBIS

SOCIETA ANONIMA SOCIETA ANONIMA

# HILTI

**Mehr Qualität. Mehr Wert.**

**Möchten Sie als Bauingenieur TH/HTL beruflich einen neuen Weg einschlagen?**

Die Hilti-Gruppe ist weltweit ein Begriff in der Befestigungstechnik. Warum? Weil wir unseren Kunden einen echten Mehrwert bieten: in Qualität, Innovation, Wirtschaftlichkeit, Sicherheit und Service.

Wir verstärken unsere Entwicklungstätigkeit im Geschäftsfeld Direktmontage. Die Technik ist in diesem Bereich neu organisiert und erfährt eine Ausweitung in der System- und Anwendungsentwicklung. Zur Verstärkung unserer Anwendungsentwicklung suchen wir zwei

## **Anwendungsingenieure**

im Alter zwischen 30 – 40 Jahren, die aufgrund Ihrer Erfahrung im Hochbau (Stahl- und Stahlbetonbau, sowie Haustechnik) eine Brücke vom bauseitigen Direktmontage-Befestigungsproblem zur technischen Entwicklung schlagen können.

In einem offenen Arbeitsklima können Sie als Fachspezialist für das Bauwesen anwendungsorientierte technische Lösungen konzipieren, die Konzepte in Zusammenarbeit mit der Konstruktion optimieren und in Projektverantwortung bis zur Markteinführung mitgestalten. Sie erarbeiten die produktespezifische Software, entwickeln die bautechnischen Berechnungs- und Zulassungsgrundlagen und unterstützen mit Fachartikeln die Produkteinführung beim Kunden.

Das breite Aufgabenspektrum erfordert profunde Kenntnisse im Bereich der Hochbaupraxis, Bereitschaft sich in maschinenbautechnische Entwicklungsprozesse einzuarbeiten, Kontaktfreude, Initiative und ein gutes Verhandlungsgeschick. Gute Englisch-Kenntnisse sind von Vorteil.

Neben einem interessanten und entwicklungsfähigen Arbeitsgebiet bieten wir Ihnen vorteilhafte Anstellungsbedingungen einschliesslich gezielter Unterstützung Ihrer Weiterbildung.

Gerne informieren wir Sie ausführlicher über das Tätigkeitsgebiet. Bitte schreiben Sie uns oder rufen Sie uns an:

(Tel. 075/6 22 79, Dr. Rolf Bereiter/Leiter Technik Direktmontage oder 075/6 25 74, Ernst Vedana/Personalabteilung).

Hilti Aktiengesellschaft  
FL-9494 Schaan, Fürstentum Liechtenstein



**GRUNER AG**  
INGENIEURUNTERNEHMUNG

Wir sind ein bedeutendes, im In- und Ausland tätiges Ingenieurunternehmen mit interdisziplinärem Dienstleistungsangebot. Zur Ergänzung unseres Teams suchen wir einen kreativen, begeisterungsfähigen

## Verkehringenieur

mit abgeschlossenem Studium und 2-5 Jahren Praxis. Sie finden bei uns die Möglichkeit, nebst der Bearbeitung von allgemeinen Verkehrsproblemen, sich vermehrt mit Fragen der Umwelttechnik wie dem Bereich Lärm, auseinanderzusetzen.

Nebst einer interessanten und ausbaufähigen Position bieten wir Ihnen alle Vorteile eines modern geführten Unternehmens.

Fühlen Sie sich von dieser Herausforderung angesprochen, so erwarten wir die für eine Bewerbung üblichen Unterlagen.

**GRUNER AG**  
Ingenieurunternehmung

Gellertstrasse 55  
CH-4020 Basel  
Tel. 061 - 42 76 20

Wir suchen einen jungen

## Bauingenieur HTL

für die Softwareentwicklung von Programmen aus dem Holzbau.

Wir sind ein Systemhaus für EDV-Lösungen im Bauwesen. Wir offerieren Ihnen eine Zweitausbildung mit grossen Zukunftsaussichten. Es erwartet Sie eine interessante, anspruchsvolle Aufgabe.

Mit Vorteil verfügen Sie über etwas Erfahrung im Programmieren oder Holzbau.

Bitte senden Sie Ihre Bewerbung an

**WIBEAG**, Computersysteme für das Bauwesen  
St. Antonsgasse 4, 6300 Zug, Tel. 042 / 21 31 22

Tunnelbauunternehmung sucht zur Ergänzung ihres Kaders für den Einsatz auf einer Strassentunnelbaustelle jüngeren

## dipl. Bauingenieur ETH (evtl. dipl. Bauingenieur HTL)

### Verantwortlich für:

- Bauführung (Stv. des Baustellenchefs)
- Absteckung
- Ausmass und Abrechnung

### Wir bieten:

- Einführung in modernste Tunnelbauweisen
- Vorbereitung auf selbständige Leitung von Tunnelbaustellen
- fortschrittliche Arbeitsbedingungen

Baustellenpraxis ist erwünscht, ebenso wären Französischkenntnisse für einen evtl. späteren Einsatz im französischen Sprachgebiet von Vorteil.

Falls Sie interessiert sind, so rufen Sie uns bitte an.



**Rothpletz, Lienhard + Cie AG**  
Baunternehmung, 5000 Aarau  
Telefon 064 / 22 55 61  
(Herrn K. Kugler oder Herrn P. Rothpletz verlangen)

## HOLINGER AG

Ingenieurbureau für  
Hochbautechnik  
Umweltschutztechnik  
Tiefbautechnik

**HOLINGER**



sucht einen

## Bauingenieur (ETH oder HTL)

für die Bearbeitung von Abwasserproblemen im Kanalisations- und Kläranlagenbau.

Nebst einigen Jahren Berufserfahrung sind EDV- und Sprachkenntnisse in Englisch und Französisch erwünscht.

Gerne erwarten wir Ihre Bewerbungsunterlagen an die folgende Adresse:

**Ingenieurbureau Holinger AG**  
z. Hd. v. Herrn P. Schäfli  
Stauffacherstrasse 149, Postfach  
8026 Zürich

Zum sofortigen Eintritt oder nach Vereinbarung suchen wir

## Entwurfsarchitekten

### Wir erwarten:

- eine qualifizierte Ausbildung mit mehrjähriger Berufspraxis
- selbständige und dynamische Arbeitsweise
- ganzheitliche Arbeitsmethodik

### Wir bieten:

- grossen Auftragsbestand mit vielfältigen und anspruchsvollen Aufgaben
- zeitgemässe Anstellungs- und Arbeitsbedingungen
- Möglichkeit zur Ausbildung in CAD

Ihre Bewerbung richten Sie bitte schriftlich mit den üblichen Unterlagen an:

**Helfer Architekten AG**, Weltpoststrasse 17, 3015 Bern

Für die Bearbeitung interessanter Projekte suchen wir jüngere, versierte

## Hochbauzeichner(in) Architekten HTL

Unser Büro liegt im Zentrum der Stadt Zug beim Bahnhof.

Bitte senden Sie uns eine schriftliche Kurzbewerbung, damit wir ein Gespräch vereinbaren können.

**Urs Keiser**, Architekt SIA/FSAI und  
**Rolf Müller**, dipl. Architekt ETH/SIA  
Gotthardstrasse 31, 6300 Zug



## Das Stadtplanungsamt Bern sucht Mitarbeiterinnen

Zum baldmöglichsten Eintritt suchen wir

### 1. eine(n) Planer(in)

- zur wissenschaftlichen Beratung und persönlichen Unterstützung des Stadtplaners in allen Bereichen seines Aufgabengebietes;
- zur Ausarbeitung von planerischen Berichten und (politischen) Stellungnahmen;
- zur wissenschaftlichen Betreuung der Fachbibliothek und Dokumentationsstelle des Stadtplanungsamtes.

Erwartet werden mehrjährige praktische Erfahrungen, **konzeptielles Arbeiten, Sinn** und Verständnis für die Stadtplanung im politischen Kräftespiel, **Freude** an der Zusammenarbeit innerhalb der Verwaltung und **Eigeninitiative**.

Vorausgesetzt wird eine abgeschlossene Hochschulausbildung (oder gleichwertige Qualifikation) im Fachgebiet Stadtplanung, möglichst mit einem Vertiefungsschwerpunkt in Planungsrecht, Soziologie oder Oekonomie.

Bei geeigneter Konstellation sind zwei Stellen zu je 50% denkbar.

**Auskunft:** Jürg Sulzer, Stadtplaner, Telefon 031 / 64 65 09

### 2. eine(n) Architekt(in)/ Planer(in)

- zur Prüfung von Baugesuchen auf planerische Randbedingungen;
- zur Behandlung von Einzelaufgaben der Raumplanung
- zur Betreuung von Planungsgeschäften im öffentlichen Verwaltungsablauf.

Erwartet werden praktische Erfahrungen auf dem Gebiet der städtebaulichen Planung, gründliches Fachwissen in Planungsmethodik und Planungsrecht, Verhandlungsgeschick, exaktes Arbeiten und Freude an der Zusammenarbeit innerhalb der Verwaltung.

Vorausgesetzt wird eine Ausbildung auf dem Gebiet der Planung und Architektur oder gleichwertige fachliche Qualifikation.

**Auskunft:** Jürg Krähenbühl, Bauplaner, Telefon 031 / 64 69 87

Ihre handschriftliche Bewerbung mit den üblichen Unterlagen richten Sie an: **Dr. Jürg Sulzer, Stadtplanungsamt Bern, Postfach 2731, 3001 Bern.**



Strassen- und Tiefbau

**FRANZ VAGO AG**  
8554 Müllheim-Wigoltingen

Als besteingeführtes, traditionsreiches Unternehmen im Strassen- und Tiefbau verfügen wir sowohl über ein loyales, tüchtiges Kader mit Spezialisten im Belagsbau wie auch über eine komplette Infrastruktur. Wandkies, Transportflotte, Kieswerk, Belagsaufbereitungsanlage und alle notwendigen Baumaschinen sind vorhanden.

Für unseren Baubetrieb im Thurgau suchen wir per 1.1.86 oder nach Übereinkunft eine Unternehmerpersönlichkeit als

## Geschäftsführer

mit folgender Aufgabenstellung:

- Pflege und aktiver Aufbau der Geschäftsbeziehungen zu den Bauherrschaften, d. h. Akquisition im weitesten Sinne
- Profilierung und Behauptung durch konzilianter Vorgehen auf dem Markt und gegenüber den Mitbewerbern
- Leitung und straffe Führung des gesamten Baubetriebes von der Offertstellung über die Auftragsabwicklung bis und mit Abrechnung.

Es handelt sich um eine selbständige Linienfunktion für eine Führungskraft mit qualifizierter Ausbildung als Tiefbauingenieur HTL oder ETH oder einem anderen praxisnahen Werdegang. Das Idealalter ist rund um 40 Jahre.

Interessenten sind gebeten, die üblichen Unterlagen an unseren Herrn P. Zingg (persönlich), Franz Vago AG, 8554 Müllheim-Wigoltingen, zu schicken. Wir sichern Ihnen absolute Diskretion zu.

Wir suchen für unser Architektur- und Ingenieurbüro in Uster einen aufgeschlossenen, einsatzfreudigen und organisatorisch begabten Mitarbeiter für eine langfristige und ausbaufähige Zusammenarbeit

## dipl. Architekt ETH

als Leiter der Entwurfsabteilung für die Bearbeitung interessanter Planungsaufgaben innerhalb eines jungen Mitarbeiterstabes. Unser neuer Mitarbeiter sollte daher sukzessive diese Aufgaben übernehmen und die Begabung und Begeisterung haben, diese Entwurfsabteilung bald selbständig führen zu können, auch erfolgreiche Wettbewerbserfahrung wird vorausgesetzt.

## Hochbauzeichner/Bauführer

für die zeichnerische Bearbeitung von Detail- und Ausführungsplänen, sowie Submission, Vergebung und Abrechnung und vor allem auch die Überwachung auf der Baustelle.

## Sekretärin/kfm. Angestellte

für die selbständige Erledigung der allgemeinen Büroarbeiten und des Rechnungswesens. Nebst einer kaufm. Ausbildung, einer Portion Organisationstalent und Einsatzfreude schätzen wir Ihre flexible und kollegiale Einstellung.

Interessenten für diese entsprechend ausbaufähigen Dauerstellen bitten wir, sich bei uns schriftlich zu bewerben oder mit uns telefonisch Kontakt aufzunehmen.



AIR-PLAN AG HOPPE

Architekten Ingenieure Planer

8610 Uster Winterthurerstr. 2 01 940 64 16

8712 Stäfa Rhynerstrasse 11 01 926 28 89



Kanton Basel-Landschaft

Beim **Amt für Umweltschutz und Energie** ist die im Zuge einer Reorganisation neugeschaffene Stelle

## Leiter der Hauptabteilung Abwasser/Abfall

(Ref. Nr. 161)

zu besetzen.

Der Inhaber dieser Linienfunktion wird für den Bereich **Gewässerschutz** verantwortlich sein, der neben den Bereichen Wasserversorgung, Energiewirtschaft und Regiebetriebe (Betrieb der Abwasserreinigungsanlagen und der Deponie Elbisgraben) zu den Hauptaufgaben dieser Dienststelle gehört.

Diese anspruchsvolle Funktion erfordert eine gründliche Ausbildung als Hochschulingenieur (evtl. Naturwissenschaftler) mit Nachdiplomstudium in Siedlungswasserwirtschaft sowie einige Jahre Praxis.

Im weiteren werden gute Führungseigenschaften, interdisziplinäres Denken und Freude am Verwaltungsmanagement vorausgesetzt. Für weitere Auskünfte stehen Ihnen Herr H. Peter, Vorsteher des Amtes für Umweltschutz und Energie, oder dessen Stellvertreter, Herr A. Degen, gerne zur Verfügung (Telefon Sekretariat 061 / 96 55 05).

Offerten sind mittels offiziellem Bewerbungsformular bis 10. November zu richten an das

**Kant. Personalamt, 4410 Liestal, Telefon 061 / 96 52 32**



Stadt Zofingen

Infolge Pensionierung des bisherigen Amtsinhabers sucht Zofingen, Bezirkshauptort mit rund 8500 Einwohnern und sehr gut erhaltener Altstadt, auf den 1. Mai 1986 einen (eine)

## Adjunkten(in) für den Bereich Hochbau

### Aufgabenkreis:

- Erhaltung und Pflege des Altstadtbildes, Mitarbeit in Kommissionen
- Beratung in Baufragen, bei Reklamevorhaben und Farbgebung
- Baubewilligungsverfahren und baupolizeiliche Aufgaben
- Planung, Projektierung, Ausführung und Unterhalt städtischer Hochbauten

### Anforderungen:

- Schweizer Bürgerrecht, dipl. Architekt(in) HTL oder gleichwertige Praxis
- kunsthistorisches Verständnis
- gute Fachkenntnisse; mehrjährige Erfahrung im Hochbau
- Verhandlungsgeschick; gute mündliche und schriftliche Ausdrucksweise; Sinn für Zusammenarbeit
- Wohnsitznahme in Zofingen; Beitritt zur Pensionskasse

### Angebot:

- weitgehend selbständige, vielseitige und anspruchsvolle Aufgabe
- der Aufgabe entsprechendes Salär; zeitgemässe Sozialleistungen
- Möglichkeit der Einarbeitung ab 1. April 1986

**Bewerbungen** mit Saläransprüchen sind mit den üblichen Unterlagen bis 31. Oktober 1985 an das Stadttammamt, 4800 Zofingen, zu richten. Anfragen zu dieser Stellenausschreibung beantwortet Bauverwalter Rolf Degen (Tel. 062/51 45 55).

Stadtrat Zofingen



Wir suchen für **St. Gallen** einen verantwortungsbewussten und initiativen

## Bauführer für Strassen- und Tiefbau

der in der Lage ist, Strassen- und Tiefbauarbeiten selbständig und erfolgreich zu leiten.

Zuverlässigkeit, Einsatzfreude und einige Jahre Baustellenerfahrung in einer Unternehmung evtl. in einem Ingenieur-/Vermessungsbüro sind die Voraussetzungen für diese interessante Aufgabe.

Wir bieten Ihnen eine den Anforderungen entsprechend gut bezahlte Stelle mit fortschrittlichen Anstellungsbedingungen.

Gerne erwarten wir Ihre schriftliche Bewerbung mit den üblichen Unterlagen an

**HÜPPI AG, Bauunternehmung, 9000 St. Gallen**

Rosenbergstrasse 32, Telefon 071 / 23 55 66

Herr R. Taverna gibt Ihnen gerne weitere Auskunft





EDV-BERATUNG  
EDV-SERVICE  
PROJEKTMANAGEMENT

Für unser Büro Bern suchen wir einen jüngeren

## Bauingenieur/Architekt HTL

mit Erfahrung als

### Fortran-Programmierer

zur Realisierung unserer Software-Applikationen für die Baubranche.

#### Sie sollten:

- einige Jahre Praxis in einem Ingenieurbüro/Architekturbüro oder einer Bauunternehmung absolviert haben
- eine kreative Arbeitsweise mitbringen
- die selbständige Zusammenarbeit in einem kleinen Team schätzen
- Interesse an Beratung und Kundenbetreuung haben

#### Wir sind:

- ein Softwarehaus, das qualitativ hochwertige kommerzielle Dialog-Programme für die Baubranche erstellt
- hauptsächlich auf VAX und IBM PC entwickelt
- einen hohen Standard und Benutzerkomfort auch für PC-Benutzer anstrebt
- dafür erforderliche Entwicklungen auch im Systembereich tätigt

Wenn Sie sich angesprochen fühlen, würden wir uns gern über Details mit Ihnen unterhalten. Für weitere Auskünfte steht Ihnen unser Herr Witzmann, Telefon 031 / 25 69 95, zur Verfügung. Schriftliche Bewerbungen erbitten wir an unser Büro in Bern.

**TECHDATA AG, Gartenstrasse 13, 3007 Bern**  
Telefon 031 / 25 69 95

Wir sind ein bedeutendes Dienstleistungsunternehmen in der Nordwestschweiz und erstellen für unsere Anlagebedürfnisse in verschiedenen Städten der Schweiz jährlich mehrere Wohnbauten.

Zur Ergänzung unseres Teams suchen wir einen einsatzfreudigen

## Architekten ETH/HTL

#### Seine Hauptaufgaben umfassen:

- Begutachtung von Land- und Liegenschaftsangeboten
- Projektentwicklung mit aussenstehenden Architekten und Generalunternehmern
- Verhandlungen mit Behörden und Dritten
- Arbeitsvergebungsverhandlungen
- periodische Baubegleitung

#### Von einem geeigneten Bewerber erwarten wir:

- einen Hochschul- oder Technikums-Abschluss
- praktische Erfahrung als Bauherren-Vertreter
- Organisationstalent
- deutsche Muttersprache mit Kenntnissen einer zweiten Landessprache

Wir bieten Ihnen ein interessantes, abwechslungsreiches Tätigkeitsgebiet und moderne Anstellungsbedingungen.

Ihre Bewerbung mit den üblichen Unterlagen wollen Sie bitte an Chiffre 1281 A Orell Füssli Werbe AG, Postfach, 4002 Basel, senden.

Initiativer, an selbständiges Arbeiten gewöhnter

## Bautechniker

findet bei uns eine interessante Stelle als Projektleiter im Ausführungsbereich für die Bearbeitung verschiedenster Bauvorhaben.

Wir bieten eine verantwortungsvolle Tätigkeit, zeitgemässe Anstellungsbedingungen und ein angenehmes Arbeitsklima.

Haben Sie einen Technikumsabschluss oder eine gleichwertige Ausbildung, so setzen Sie sich mit uns schriftlich oder mündlich in Verbindung (Herrn Pfenninger oder Herrn Steger verlangen).

**GLP Guhl Lechner Partner**  
Neptunstrasse 20, 8032 Zürich  
Telefon 01 / 69 33 30

Afin de renforcer notre secteur immobilier, nous cherchons, pour entrée tout de suite ou à convenir

## un technicien-architecte ou dessinateur en bâtiment expérimenté

- apte à programmer, conduire et surveiller les chantiers de l'étude à la réalisation
- des connaissances particulières dans la conception de bâtiments administratifs seraient souhaitées.

Avantages sociaux d'une grande société, rémunération en rapport avec les qualifications, place stable.

Offres détaillées avec curriculum vitae et prétentions de salaire à adresser à:

**Banque Cantonale Vaudoise**  
Service du personnel  
Saint-François 14, 1002 Lausanne



**BANQUE CANTONALE  
VAUDOISE**

Wir suchen für unser Architektur- und Ingenieurbüro in Uster einen aufgeschlossenen, einsatzfreudigen und organisatorisch begabten Mitarbeiter für eine langfristige und ausbaufähige Zusammenarbeit

## dipl. Bauingenieur

für die Bearbeitung interessanter Projektaufgaben innerhalb eines jungen Mitarbeiterstabes.

Unser neuer Mitarbeiter sollte daher sukzessive diese Aufgaben selbständig übernehmen und zusätzlich die Begabung und Begeisterung haben, diese Ingenieurabteilung im Sinne eines selbständigen Ingenieurbüros führen zu können.

## Tiefbau-/Eisenbetonzeichner

zur selbständigen Bearbeitung von Detail- und Ausführungsplänen interessanter Bauprojekte.

## Sekretärin/kfm. Angestellte

für die selbständige Erledigung der allgemeinen Büroarbeiten und des Rechnungswesens. Nebst einer kaufm. Ausbildung, einer Portion Organisationstalent und Einsatzfreude schätzen wir Ihre flexible und kollegiale Einstellung.

Interessenten für diese entsprechend ausbaufähigen Dauerstellen bitten wir, sich bei uns schriftlich zu bewerben oder mit uns telefonisch Kontakt aufzunehmen.



AIR-PLAN AG HOPPE

Architekten Ingenieure Planer

8610 Uster Winterthurerstr. 2 01 940 64 16

8712 Stäfa Rhynerstrasse 11 01 926 28 89

Initiativer, an selbständiges Arbeiten gewöhnter

## Architekt(in) HTL oder Hochbauzeichner(in)

findet bei uns eine interessante Stelle im Ausführungsreich für die Bearbeitung von Wohn- und Gewerbebauten.

Einem einsatzfreudigen Mitarbeiter bieten wir nebst entsprechendem Salär einen angenehmen Arbeitsplatz im zürcherischen Limmattal. Evtl. Teilzeiteinsatz möglich.

Wir freuen uns auf Ihre Kurzbewerbung.

Zuschriften erbeten unter Chiffre SIA 382 an IVA AG, Postfach, 8032 Zürich.

Für unser Architekturbüro suchen wir per 1. März 1986 oder nach Vereinbarung eine junge, initiative

## Sekretärin

Die Haupttätigkeiten umfassen Sekretariatsarbeiten wie Korrespondenz, allgemeine Schreibearbeiten, Telefonbedienung usw.

Wir freuen uns auf Ihren Anruf unter Tel. 01 / 910 57 61 oder Ihr Bewerbungsschreiben an:

**Baur + Zachs, Architekten, Postfach, 8700 Küsnacht**

Kennen Sie sich aus in

## Haustechnik und Energie

Arbeiten Sie gerne in einem kleinen Team, dort, wo andere Ferien machen?

Wir suchen einen kompetenten, erfahrenen

## ▶ BAUPHYSIKER ◀

**Sie bieten:**

- Ausbildung als Architekt oder Ingenieur
- Erfahrung und Erfolg als Bauphysiker

**Wir bieten:**

- Interessante Arbeit in einem bekannten Architekturbüro am Thunersee
- Selbständigkeit
- Entwicklungsmöglichkeiten

Möchten Sie diese expandierende Firma in Sachen Bauphysik vertreten und kreativ an neuen Lösungen arbeiten? Dann senden Sie noch heute Ihre Bewerbungsunterlagen direkt an Herrn E.R. Jäger, der Ihnen auch für absolute Diskretion bürgt. Erwähnen Sie die Ref. Nr. 1187 / Ha-SI

**MSI-Personalberatung**

Beau-Site 65, CH-2603 Péry, Tel. 032 96 18 38

Wir suchen

## Architekten HTL evtl. Hochbauzeichner

mit Erfahrung in Projekt- und Werkplanbearbeitung sowie Devisierung und Bauleitung zur Mitarbeit an interessanten, anspruchsvollen öffentlichen und privaten Bauvorhaben.

Schriftliche Bewerbungen sind erbeten an

**Andres Liesch**, dipl. Architekt BSA/SIA  
Mitarbeiter **R. Vogel** und **A. P. Müller**  
Höhenweg 2, 8032 Zürich

Haben Sie einige Jahre Praxis, sind Sie kreativ, rasch, exakt und haben Sie zudem Erfahrung in örtlicher Bauleitung und Devisierung, dann sind Sie der gesuchte

## Architekt HTL oder Bauzeichner

in kleinem Architekturbüro auf dem Platz Zug.

Gerne erwarte ich Ihre Bewerbungsunterlagen, um ein persönliches Gespräch vereinbaren zu können.

**René Forster**, dipl. Architekt ETH/SIA, 6300 Zug  
St.-Oswalds-Gasse 13

Wir sind ein mittelgrosses Architekturbüro im Raume Zürcher Oberland/Oberer Zürichsee und suchen einen organisatorisch begabten, initiativen

## Bauleiter

dem wir nebst Bauleitungsaufgaben, die gesamte Ausführungsplanung übertragen möchten, inkl. Devisierung.

Loyale Mitarbeiter, die Sie bei Ihrer Aufgabe unterstützen sind vorhanden, ebenso modernste Hilfsmittel.

Da wir an eine spätere Beteiligung als Partner für den Bereich der Ausführung denken, stellen wir uns einen Bewerber im Alter von 30-35 Jahren vor.

Ihre Anmeldung für ein persönliches Gespräch erbitten wir unter Chiffre SIA 381 an IVA AG, Postfach, 8032 Zürich.

Jüngerer, praxisorientierter

## Architekt HTL (evtl. Bauingenieur HTL)

findet in unserem kleinen Team interessante Aufgaben als Projektleiter-Assistent, evtl. Projektleiter.

Gerne erwarten wir Ihre dokumentierte Bewerbung, die wir selbstverständlich vertraulich behandeln werden.

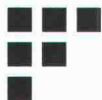

**Christian Fischer Bauberatung AG**  
Rainstrasse 5, Postfach, CH-8038 Zürich  
Telefon 01 / 482 30 20

Dynamisches Raumplanungsbüro sucht **per sofort oder nach Übereinkunft**

## Planungszeichner

evtl. Hoch- oder Tiefbauzeichner mit Interesse an Raumplanung.

Unser Büro bearbeitet Quartier-, Orts- und Regionalplanungen; ferner Sachplanungen wie Gestaltungsstudien, Landschafts-, Verkehrsplanungen usw.

Wenn Ihnen vielseitige Aufgaben zusagen, wenn Sie exaktes und speditives Arbeiten gewohnt sind und echte Teamarbeit schätzen, richten Sie Ihre Bewerbung an

**Theo Stierli + Partner AG**  
Büro für Raumplanung,  
Postfach, 8033 Zürich, Telefon 01 / 362 46 47

Wir suchen einen jungen, initiativen

## dipl. Bauingenieur ETH

mit ausgeprägtem Interesse und Flair für vielseitige Ingenieuraufgaben in folgenden Bereichen:

- Verkehrs- und Betriebsstudien für Industrieanlagen
- Betriebswirtschaftliche Überlegungen beim Sanieren von Bauwerken
- Interdisziplinäre Projektleitungsaufgaben.

Wir bieten Ihnen eine abwechslungsreiche Tätigkeit mit Einarbeitungsmöglichkeit in verantwortungsvolle zukunftsorientierte Aufgaben, fortschrittliche Arbeitsbedingungen und ein angenehmes Arbeitsklima. Wir freuen uns, wenn Sie mit Herrn K. Meier Kontakt aufnehmen.

## Basler & Hofmann

Ingenieure und Planer AG  
Forchstrasse 395, 8029 Zürich, Telefon 01 / 55 11 22

Zum sofortigen Eintritt oder nach Vereinbarung suchen wir einen

## Bauführer

**Wir erwarten:**

- fundierte Ausbildung im Bauwesen mit mehreren Jahren Praxis auf der Baustelle
- selbständige und zuverlässige Arbeitsweise
- Durchsetzungskraft und Stehvermögen

**Wir bieten:**

- grossen Auftragsbestand mit vielfältigen und anspruchsvollen Aufgaben
- zeitgemässe Anstellungs- und Arbeitsbedingungen
- Benützung von EDV-Hilfsmittel für Devisierung usw.

Ihre Bewerbung richten Sie bitte schriftlich mit den üblichen Unterlagen an:

**Helfer Architekten AG**, Weltpoststrasse 17, 3015 Bern

Wir sind ein führendes Engineering-Unternehmen auf dem Gebiet der Lager- und Verteiltechnik und planen beziehungsweise bauen schlüsselfertige Objekte in ganz Europa.

Für die computerunterstützte Erstellung der Baupläne auf unserem CAD-System suchen wir einen jungen

## Bauzeichner

der Interesse hat, diese zukunftsweisende Arbeitsmethode zu erlernen.

EDV-Kenntnisse sind nicht erforderlich. Wir bieten eine gründliche Ausbildung in unserem Hause.

Für eine Kontaktnahme steht Ihnen unser Herr Dainese gerne zur Verfügung.



**OWL Oehler-, Wyhlen-Lagertechnik AG**  
Heinrich-Wehrli-Strasse 27  
5033 Buchs/Aarau  
Telefon 064 / 25 21 85



Zum sofortigen Eintritt oder nach Vereinbarung suchen wir einen

## Hochbauzeichner

### Wir erwarten:

- abgeschlossene Berufslehre mit einigen Jahren Berufspraxis
- Fähigkeit, architektonische Vorgaben technisch und gestalterisch korrekt weiterzuentwickeln und darzustellen.

### Wir bieten:

- zeitgemässe Anstellungs- und Arbeitsbedingungen
- Arbeit in kleinen Teams

Ihre Bewerbung richten Sie bitte schriftlich an:

**Helfer Architekten AG**  
Weltpoststrasse 17, 3015 Bern

## Bauleiter

für anspruchsvolle, grössere Bauvorhaben suchen wir einen initiativen und erfahrenen Bauleiter mit Durchsetzungsvermögen.

**Viktor Burri**, Architekt HTL, Kasernenstrasse 41, 3600 Thun  
Telefon 033 / 23 45 23

Wir suchen zur Ergänzung unseres jungen Teams jüngere(n)

## Hochbauzeichner(in)

mit 1 bis 2 Jahren praktische Erfahrung, zur Bearbeitung von interessanten Bauaufgaben.

Gerne erwarten wir Ihre Kontaktaufnahme.

**Gubler Architekturbüro AG, Marktstrasse 7, 5630 Muri**  
Telefon 57 / 44 33 07 (Hr. Gubler); Privat 057 / 46 18 80

Suche

## Architekt oder Ingenieur

Dynamische, erfahrene Person als Partner für ein neu zu gründendes Immobilien-/Architektur-/Innenausbau-Büro im Raume Jona. Wenn Sie unternehmerisches Talent und Führungsfähigkeiten haben, dann starten Sie in die Selbständigkeit. Alle Unterlagen bitte vertrauensvoll an

**Indoleb Holding, Spielhof, 8750 Glarus**

## Stellengesuche

### Bauleiter

(52) mit langjähriger Erfahrung in Projekt, KV, Submission, Vergabe, Bauleitung und Abrechnung. Auch zeichnerische Bearbeitung von: Abwasserreinigungs- und Wasserversorgungsanlagen, allg. Tiefbau, Spezialtiefbau sucht Stelle Raum ZH, Aargau, SG.

Offerten unter Chiffre SIA 344 an IVA AG, Postfach, 8032 Zürich, oder Tel. 01 / 833 34 05, 19.00-21.00 Uhr.

## Diverses

Erstvermietung nach grosszügiger Renovation, elegante, sehr repräsentative

## Geschäftsräume mit Wohnmöglichkeit

Ganze Etage im ersten Stock, etwa 140 m<sup>2</sup>, in gutem Geschäftshaus in Zürich (Eckhaus an bester Passantenlage, Nähe Bank, Post, Bus- und Tramhaltestelle).

Ideal für Ingenieur- oder Architektenteam.

Miete Fr. 2200.-.

Besichtigung nach tel. Vereinbarung Telefon 01 / 242 31 49

Zu verkaufen

## Ingenieurbüro für Hoch- und Tiefbau in CHUR

Ausrüstung für etwa 6-8 Arbeitsplätze, Heliographiermaschine, div. Büromaschinen, Normen, Fachliteratur, Möbliierung, Planablagen, Archiv usw.

Offerten unter Chiffre 13-21 820 an Publicitas, 7001 Chur.

**Es ist eine Tatsache,  
dass bei einem Inserat  
der Erfolg  
nicht ausbleiben kann!**

EDV für das Bauwesen · EDV-Gesamtlösungen · Software-Erstellung · Computergrafik  
Zwinglistrasse 21, CH-8026 Zürich, Telefon 01-241 33 22

Lesen Sie die Informationen über Computer im Bauwesen im Schweizer Ingenieur und Architekt  
Nr. 7, 17, 25, 36, 41 und 51/52.

SWISSBAU 5.-10.2.  
MUBA Basel

MICRO COMP 27.-30.3.  
Kunsthaut Luzern

LOGIC 10.-13.4.  
ZÜSPA Zürich

SWISSDATA 10.-14.9.  
MUBA Basel

**data  
grafik  
ag**

# HaTe<sup>®</sup>

Geo-Textilien für den

## Wasserbau Tiefbau Strassenbau

zum Beispiel:

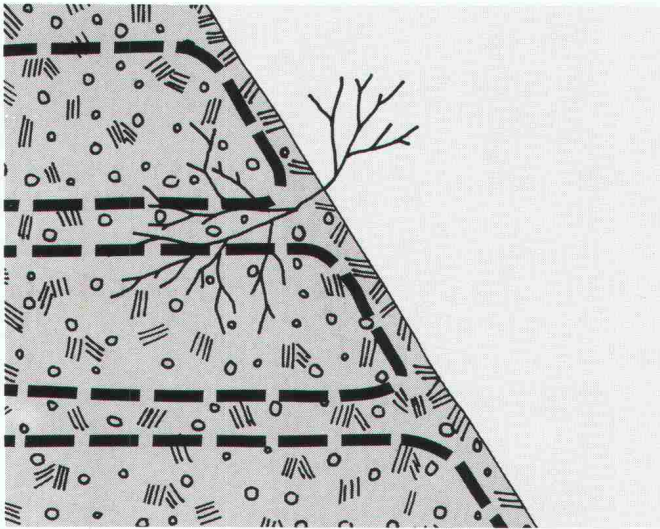

### Böschungsbau ohne Beton

Steilhangverbau mit örtlich vorhandenem Material und Begrünungsmöglichkeit.

### Hate-Gewebe

für Erd- und Wasserbau

### Hatelit-Gewebe

zur Armierung von Heissmischgut

### Stabilenka-Gewebe

hochreissfest für Ingenieurtiefbau

### Trevira-Spunbond

Vliesmatten für allgemeinen Tiefbau

Prospektmaterial und seriöse Beratung gehören zu unseren Dienstleistungen. Rufen Sie uns an!

**Adolf Locher AG Buchs ZH, 01 844 00 66**  
Altstätten, Chur, Bern

**Hauser AG St.Gallen, 071 22 74 22**  
Winterthur, Pfäffikon, Kreuzlingen



**Adolf Locher AG**



**Hauser AG**

# Balkon- Probleme

## Risse

An Balkonen, die extrem wechselnden Temperaturen und permanent der Aussenluft ausgesetzt sind, entstehen Spannungen und dadurch Risse.

Durch die thermische Trennung mit Schöck Isokorb können extrem wechselnde Spannungen und damit Risse vermieden werden.

Nur

## Schöck Isokorb

hat das Korrosionsproblem durch Verwendung von V4A, Werkstoff 1.4571, CrNiMoTi-Stahl gelöst.



Detaillierte Informationen durch



FELI-Bauteile AG  
Obersumpfstr. 862  
CH-5745 Safenwil  
Tel. 062/67 23 13  
Tx. 680376

# Der neue dreischalige... isolierte **ZZ-Cheminée-Zug**

- Komplettes Kamin-System mit vollständigem Zubehör
- Als Ein- und Doppelzüger lieferbar
- Dreischaliger Aufbau, monolithisch oder in Einzelteilen versetzbar

Der ZZ-Cheminée-Zug und sein umfassendes Zubehör wurden speziell für offene und geschlossene Cheminée-Anlagen sowie für Cheminée-Öfen entwickelt. Er ist in der ganzen Schweiz von der Behörde zugelassen.

Aufgrund der einfachen, handgerechten Versetzbarkeit und seiner wirksamen Isolation ist er absolut funktionssicher. Der ZZ-Cheminée-Zug muss weder zusätzlich isoliert noch ummauert werden. So beansprucht er wenig wertvollen Platz. Auf die Oberfläche der Mantelelemente kann der Grundputz direkt aufgetragen werden. Der ZZ-Cheminée-Zug ist in der Tat ein Schweizer Qualitätsprodukt zu günstigem Preis.

Eine ausführliche Dokumentation und weitere Auskünfte erhalten Sie von



# ZZ

## ZÜRCHER ZIEGELEIEN

Zürcher Ziegeleien  
Giesshübelstr. 45  
Postfach, 8021 Zürich  
Tel. 01 468 2111

J. Schmidheiny + Co. AG  
St.-Leonhard-Str. 32  
Postfach, 9001 St. Gallen  
Tel. 071 22 32 62

Baustoffe AG Chur  
Pulvermühlestr. 81  
Postfach, 7001 Chur  
Tel. 081 24 46 46

HARD AG Volketswil  
8604 Volketswil  
Tel. 01 945 45 41

Verkaufsstelle GMZ  
Luzern  
Sempacherstr. 14  
6002 Luzern  
Tel. 041 23 60 42

Verkaufsstelle GOZ  
Aargau  
Graben 10, 5001 Aarau  
Tel. 064 22 15 88

Kantone BS, BL  
Ueli Simon  
Galmisweg 23  
4704 Niederbipp  
Tel. 065 73 14 29

BTR-Prebeton AG  
Eymättstr. 71  
3027 Bern  
Tel. 031 56 33 01

Kanton Tessin  
Sergio Merotto  
6951 Lugaggia  
Tel. 091 91 34 32