

Objektyp: **Advertising**

Zeitschrift: **Schweizerische Bauzeitung**

Band (Jahr): **94 (1976)**

Heft 1/2

PDF erstellt am: **22.09.2024**

Nutzungsbedingungen

Die ETH-Bibliothek ist Anbieterin der digitalisierten Zeitschriften. Sie besitzt keine Urheberrechte an den Inhalten der Zeitschriften. Die Rechte liegen in der Regel bei den Herausgebern.

Die auf der Plattform e-periodica veröffentlichten Dokumente stehen für nicht-kommerzielle Zwecke in Lehre und Forschung sowie für die private Nutzung frei zur Verfügung. Einzelne Dateien oder Ausdrucke aus diesem Angebot können zusammen mit diesen Nutzungsbedingungen und den korrekten Herkunftsbezeichnungen weitergegeben werden.

Das Veröffentlichen von Bildern in Print- und Online-Publikationen ist nur mit vorheriger Genehmigung der Rechteinhaber erlaubt. Die systematische Speicherung von Teilen des elektronischen Angebots auf anderen Servern bedarf ebenfalls des schriftlichen Einverständnisses der Rechteinhaber.

Haftungsausschluss

Alle Angaben erfolgen ohne Gewähr für Vollständigkeit oder Richtigkeit. Es wird keine Haftung übernommen für Schäden durch die Verwendung von Informationen aus diesem Online-Angebot oder durch das Fehlen von Informationen. Dies gilt auch für Inhalte Dritter, die über dieses Angebot zugänglich sind.

Ein Dienst der *ETH-Bibliothek*
ETH Zürich, Rämistrasse 101, 8092 Zürich, Schweiz, www.library.ethz.ch

<http://www.e-periodica.ch>

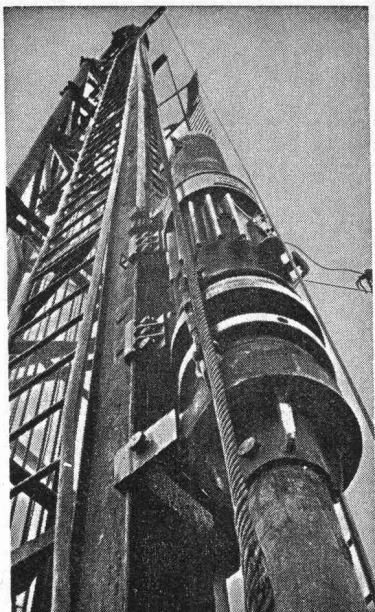

Pfahlfundationen

- Ortsbetonpfähle «DELTA»
- Fertigbetonpfähle
- Holzpfähle
- Wasserbauarbeiten
- Spundwände

EGGSTEIN AG LUZERN

**Die 7 sichtbaren Vorteile
der neuen, unsichtbaren
Schacht- und Kanalabdeckungen
von «esser»:**

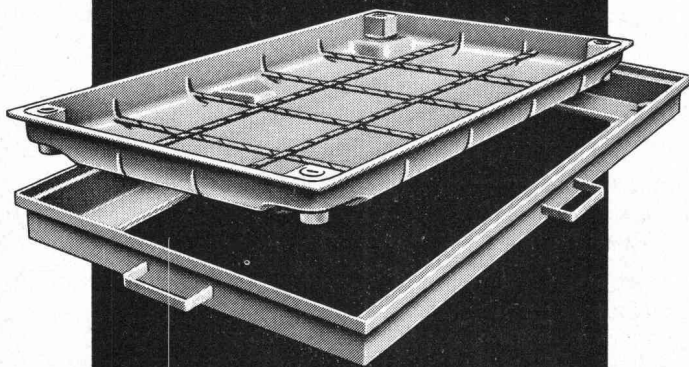

1. Einfaches Baukastensystem — industriell gefertigte Bauteile. **2.** Beton-Verfüllung ohne Schalung. **3.** Griffe zum Tragen und Justieren, die gleichzeitig als Maueranker dienen. **4.** Die neue «esser's»-Schacht- und Kanalabdeckung lässt sich mühelos abheben. Auch nach Jahren. **5.** Belastung des Deckels: über 5 Tonnen Radlast. **6.** Sämtliche Stahlblechteile sind korrosionsfrei (Zinkauflage = 56 µ). In den Fugen bleibt kein Wasser stehen. **7.** Alle nach innen weisenden Zargenkanten sind rund. Also reduzierte Unfallgefahr beim Ein- und Ausstieg. Verlangen Sie unsere ausführliche Dokumentation oder den Besuch unseres Fachberaters.



Jakob Scherrer Söhne AG
Allmendstrasse 7
8059 Zürich
Telefon 01/25 79 80

Radial- Deckenluftheizapparate

die Lufterhitzer mit Zukunft

Industriebauten
Lagerhäuser
Turnhallen
Saalbauten
usw.

Als Warmlufttorabschirmung bei Verladetoren

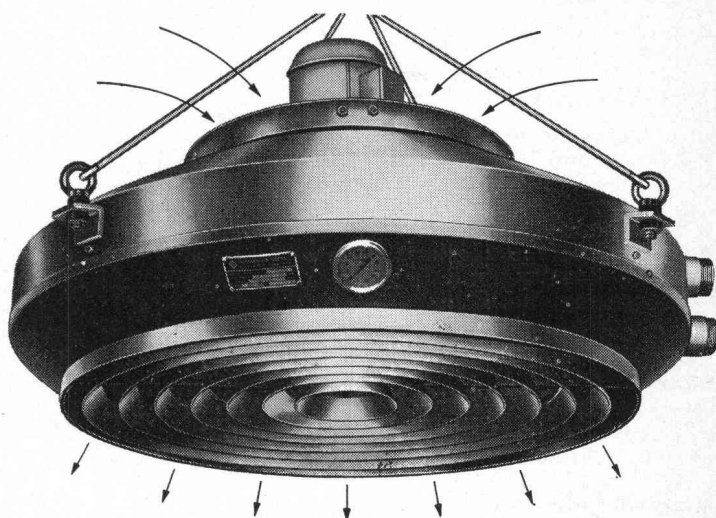

Für jedes Heizproblem eine kompromisslose Lösung.
Prüfen Sie, bevor Sie sich entscheiden.
Wählen Sie in jedem Fall vom Guten das Bessere.

Die durchdachte Lösung heisst:

Radial- Deckenluftheizapparate

Verlangen Sie unsere Dokumentation.

Henri Rühli Ingenieurbüro

Vorstadt 18, Telefon 053 / 4 79 13

8200 Schaffhausen

Wer macht was?

SBZ-Fachfirmenverzeichnis

Abdichtungen

RENESCO
René Schmid & Co. AG
8112 Otelfingen, Tel. 056 / 74 01 71
Tonet AG, 4657 Dulliken
Tel. 062 / 35 41 41, Telex 68195

Abfallzerkleinerer

W. Eckold AG, Maschinenfabrik
7202 Trimmis-Station
Tel. 081 / 27 24 34

Alufenster

Elemetal AG, 3604 Thun
Beatusstr. 6, Tel. 033 / 23 41 44

Apparatebau

Rymann AG, 5502 Hunzenschwil
Tel. 064 / 47 22 63

Architekturmodelle

Modellbau Beck
8450 Andelfingen, Tel. 052 / 41 25 57
Max Knecht, Tödistrasse 22
5430 Wettingen, Tel. 056 / 26 09 31
H. Schalk, 8050 Zürich
Siewerdstr. 99, Tel. 01 / 46 62 11
Zaborowsky, 8001 Zürich
Neumarkt 10, Tel. 01 / 34 22 16

Auflager- und Fahrbahn- übergänge

im Hoch-, Tief- und Brückenbau
Mageba SA, 8057 Zürich
Irchelstr. 18, Tel. 01 / 26 67 36

Badezimmereinrichtungen

Trutmann Elementmöbel AG
Ausstellung und Laden:
Gertrudstr. 22, 8036 Zürich
Tel. 01 / 23 02 11

Bauleitungen

Ernest Klöti, Klosbachstrasse 110
8032 Zürich, Tel. 01 / 34 77 78

Betonbohren, -fräsen, -pressen, -brennen, hydr. sprengen, sägen

bft Betonfräs-Technik AG
Lohwiesstrasse 24
8123 Ebmatingen, 01 / 971 971

Betonbrenn AG
Ch. Jaeger + Ch. Otth
8006 Zürich, Stampfenbachstr. 159
Tel. 01 / 60 24 20 / 01 / 60 30 27

Diamantbohr AG, 5001 Aarau
Aarau Tel. 064 / 43 30 30
Basel Tel. 061 / 26 61 08
Zürich Tel. 01 / 77 28 94

Bewehrte Erde (Terre armée)

BEVAC, Marcel Grangier
1033 Cheseaux, Tel. 021 / 91 10 86

Blachen

Stamm AG, 8193 Eglisau
Tel. 01 / 96 50 51, Telex 53483

Doppelparkersysteme

Mageba SA, 8057 Zürich
Irchelstr. 18, Tel. 01 / 26 67 36

Drahtseile

Fatzer AG, 8590 Romanshorn
Tel. 071 / 63 12 32
Kabelwerke Brugg AG
5200 Brugg, 056 / 41 11 51
Schweiz. Seil-Industrie AG
8201 Schaffhausen
Tel. 053 / 5 42 41, Telex 76498
Bahn-, Bau- und Industriedrahtseile

Elektronische Daten- verarbeitung

Arithma AG, 8005 Zürich
Tel. 01 / 44 55 60
Grosscomputer-Rechenzentrum
DIGISTAT AG, 8023 Zürich
Schützengasse 10, Tel. 01 / 27 52 95
Elektronische Berechnungen
in der Statik
Digital AG, 8050 Zürich
Baumackerstr. 24, Tel. 01 / 46 77 60

Fahrgerüste (Rollgerüste)

Rogeba Inter SA
5453 Busslingen, Tel. 056 / 96 21 41

Falttüren

Lienhard Söhne AG, 8038 Zürich
Albisstr. 131, Tel. 01 / 45 12 90

Faltwände

Rosconi AG, 5610 Wohlen
Tel. 057 / 6 49 00 / 6 77 15

Fassadenplanung

Metallbau-Planung J. F. Meyer
6004 Luzern, Mariahilfstrasse 3
Tel. 041 / 23 21 67

Fensterfabrik

A. Neururer-Wismer
8048 Zürich, Tel. 01 / 52 63 45
Umbau — Neubau — Altbau

Flachdachabdichtungen

Tonet AG, 4657 Dulliken
Tel. 062 / 35 41 41, Telex 68195

Garderobeneinrichtungen

Rosconi AG, 5610 Wohlen
Tel. 057 / 6 49 00 / 6 77 15

Hallen

Bürli AG, Hallenbau-Technik
8052 Zürich, 01 / 51 56 20

Holzschutzmittel

Dr. R. Maag AG, 8157 Dielsdorf
Tel. 01 / 94 12 55
Color xex, Xerotin, Xylosan

Industrietore

Hartmann & Co. AG, 2500 Biel
Tel. 032 / 42 01 42

Injektionen

RENESCO
René Schmid & Co. AG
8112 Otelfingen, Tel. 056 / 74 01 71

Kanal- und Rohrreinigung

Rohr-Reinigungs-Service AG
ZH 01 / 53 02 25 BS 061 / 98 38 17
BE 031 / 91 74 54 LU 041 / 36 88 44
SG 071 / 54 24 66

Kunststeine

Marmor- und Mosaikwerke
Baldegg AG, 6283 Baldegg
Kunststeinwerke, Tel. 041 / 88 10 54

Kunststoffbeschichtungen

H. Manser, 8832 Wollerau
Verenastr. 31, Tel. 01 / 76 57 79

Lärmbekämpfung

Hartmann & Co. AG, 2500 Biel
Tel. 032 / 42 01 42

Lichtplatten, -kuppeln und -elemente

Scobalit AG, 8303 Nürensdorf
Tel. 01 / 836 79 71

Mauerentfeuchtungen

RENESCO
René Schmid & Co. AG
8112 Otelfingen, Tel. 056 / 74 01 71

Mess- und Kontrollgeräte

BEVAC, Marcel Grangier
1033 Cheseaux, Tel. 021 / 91 10 86

Metallbau

Hartmann & Co. AG, 2500 Biel
Tel. 032 / 42 01 42
Ernst Schweizer AG, 8047 Zürich
Tel. 01 / 52 69 10
Werk: 8908 Hedingen, 01 / 99 60 22
Metallfassaden, Metallfenster,
Metalltüren, Schutzraumbauteile,
normierte Bauteile

Metall-Normtüren

Brander AG, 8162 Steinmaur
Tel. 01 / 94 13 97

Müllverdichtungsanlagen

Mageba SA, 8057 Zürich
Irchelstr. 18, Tel. 01 / 26 67 36

Notstromanlagen

AKSA AG, Ingenieurbüro
8116 Würenlos, Tel. 056 / 74 13 13

Oelbrenner Oelfeuerungsanlagen

ELECTRO-OIL Oelbrenner AG
8050 Zürich, Siewerdstr. 95
Tel. 01 / 48 53 56

Oeltankwannen- und Behälterbeschichtungen

RENESCO
René Schmid & Co. AG
8112 Otelfingen, Tel. 056 / 74 01 71

Profilbleche

Elemetal AG, 3604 Thun
Beatusstr. 6, Tel. 033 / 23 41 44
Notz & Co. AG, Postfach, 2501 Biel
Tel. 032 / 25 11 25, Telex 34107

Pumpen

K. Rüttschi AG, Pumpenbau
5200 Brugg, Tel. 056 / 41 04 55
Schäppi Pumpenservice
8003 Zürich, Gertrudstr. 24
Tel. 01 / 23 48 23

Regale

Hupfer-Regale, 8040 Zürich
Badenerstr. 330/334, Tel. 01 / 44 66 25

Rolladen

Hartmann & Co. AG, 2500 Biel
Tel. 032 / 42 01 42

Schalungen

Cotub AG, 8954 Geroldswil
Tel. 01 / 88 77 34 / 35
Hochleistungsschalung TOP-Cotub

Schieb- und Stapelwände

Bator AG, 3360 Herzogenbuchsee
Tel. 063 / 5 28 42
Schiebewände in schallhemmender
Ausführung
30—45 db
Rosconi AG, 5610 Wohlen
Tel. 057 / 6 49 00 / 6 77 15

Software Engineering

ASI Products AG, 8048 Zürich
Rautistr. 58, Tel. 01 / 52 47 33

Spritzgeschäumte PU-Isolationen

Isotherm AG, 3527 Heimberg
Tel. 033 / 37 30 55

Spritzkabinen

Fröhlich Spritzkabinen-
und Apparatebau, 5524 Niederwil
Tel. 057 / 6 57 57 / 58

Storenstoffe

H. Engler & Co. AG
5430 Wettingen, Dorfstr. 37
Tel. 056 / 26 06 24

Stromerzeuger

AKSA AG, Ingenieurbüro
8116 Würenlos, Tel. 056 / 74 13 13

Teppiche

Stamm AG, 8193 Eglisau
Tel. 01 / 96 50 51, Telex 53483

Tore

Bator AG, 3360 Herzogenbuchsee
Tel. 063 / 5 28 42
Falt-, Schiebefalt-, Schiebetore,
Automaten-Steuerungen

Trenn- und Filtermatten

Dolder AG, techn. Abteilung
4000 Basel 4, Tel. 061 / 43 66 00

Vliesmatte

Prodo SA, 1564 Domdidier FR
Tel. 037 / 75 27 27
Bituminöse Bindemittel,
Bau-Chem. Produkte

Vliese für Tiefbau

Isliker & Co. AG, 8050 Zürich
Ringstr. 72, Tel. 01 / 48 31 60
SODOCA AG — Büro Schweiz
c/o Mühlebach-Papier AG
Postfach, 5200 Brugg
Tel. 056 / 94 01 01

Wasserdichte Türen

Tuchschmid AG, 8500 Frauenfeld
Telefon 054 / 7 24 71

Weshalb bietet die Pensionskasse SIA STV BSA FSAI eine gute Alternative für Ihre Personalvorsorge?

Die **Pensionskasse SIA STV BSA FSAI** ist

- eine **Selbsthilfeeinrichtung** der technischen Verbände mit
- Selbstverwaltung (paritätische Zusammensetzung der Organe aus angeschlossenen Arbeitgebern und versicherten Mitarbeitern); dies bedeutet
- die vollumfängliche Erhaltung der Gewinne zugunsten der Versicherten

Ziel: lückenlose Alters-, Hinterbliebenen- und Invalidenvorsorge für die Angehörigen der technischen Verbände*

- **Sicherheit:** versicherungstechnischer Aufbau und laufende Beratung durch neutrale Experten; Rückversicherung bei 6 schweizerischen Versicherungsgesellschaften; Geschäftsführung und Anlage der Vorsorge Mittel durch eine der grössten und angesehensten Treuhandgesellschaften der Schweiz mit Spezialisten auf allen Gebieten.

* Die Mitgliedschaft kann aber auch bei Berufswechsel beibehalten werden!

Fordern Sie weitere Informationen an:

**Pensionskasse
SIA STV BSA FSAI
3001 Bern
Bärenplatz 2, Postfach 2613
Telefon 031 / 22 03 82**

Bitte informieren Sie mich weiter:

Name: _____

Strasse: _____

Plz., Ort: _____

PASSAVANT

Kleinabscheider 0,5—10 l/s aus Guss, Kunststoff und Stahlblech

mit und ohne selbsttätigen Schwimmerabschluss, aut. Ölüberlaufrinne, Alarmanlagen usw.

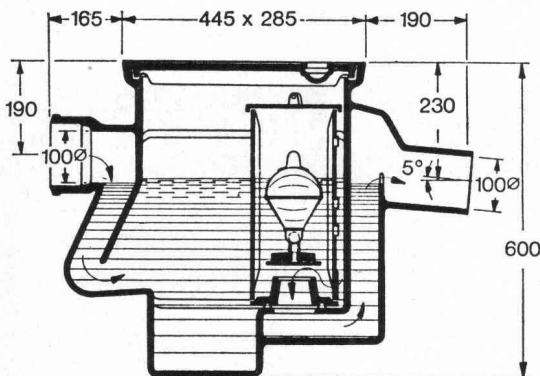

Fett-, Öl- und Benzinabscheider

Grossabscheider 25—500 l/s in Orts- oder Fertigstahlbetonbauweise

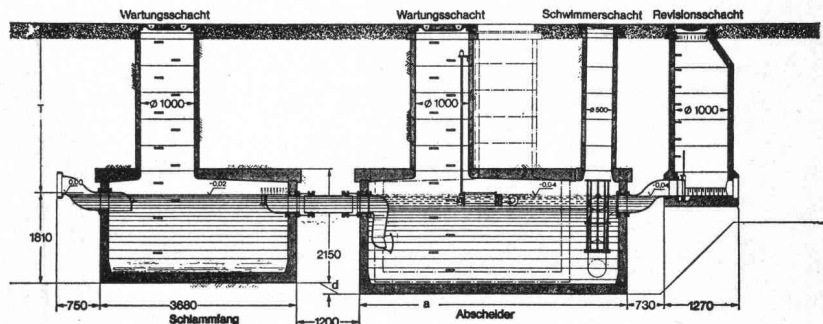

Verlangen Sie unsere ausführlichen Unterlagen.

Einbau- und Bemessungsgrundlagen bei:

**Werner Maag AG
8032 Zürich
Zeltweg 44
Tel. 01/32 75 80**

SBZ 3a

Adresse: _____

Stellen- und Gelegenheits-Anzeigen

Tarif

Stellenangebote und Ausschreibungen		Ermässigte Preise für Stellengesuche	
1/1 Seite	185×259 mm Fr. 860.—	1/6 Seite	185× 40 mm Fr. 175.—
1/2 Seite	185×128 mm 90×259 mm Fr. 450.—	1/8 Seite	185× 28 mm 90× 60 mm Fr. 135.—
1/3 Seite	185× 84 mm Fr. 310.—	1/12 Seite	90× 40 mm Fr. 92.—
1/4 Seite	185× 60 mm 90×128 mm Fr. 240.—	1/16 Seite	90×28 mm Fr. 54.—
		1/24 Seite	90×18 mm Fr. 38.—

Chiffregebühr Fr. 4.—, Ausland Fr. 6.—.

IVA AG für internationale Werbung, 8035 Zürich
Beckenhofstrasse 16, Tel. 01 / 26 97 40, PC 80-32735

Filialen:

1004 Lausanne, 19, av. de Beaulieu, Tel. 021 / 37 72 72

1206 Genève, 24, av. de Champel, Tel. 021 / 47 41 10

Anzeigenschluss: Mittwoch der Vorwoche, 10 Uhr.

Für Stellensuchende empfehlen wir ein 3-Monats-Abonnement auf die Schweiz. Bauzeitung (Fr. 35.—, Ausl. Fr. 39.—, rund 13 Hefte)

Lizenzinhaber für den Bau von Fertighäusern in der Schweiz sucht **Zusammenarbeit** mit je

1 Bauezeichner

und

1 Bauführer

Gebiete: SO, BE, LU, ZG, OW, AG, ZH, SG, TG, BL. Erfahrung im Einfamilienhausbau, gute Verbindungen mit den einschlägigen Handwerkern, Behörden usw. werden vorausgesetzt.

Interessenten erhalten weitere Auskunft unter Chiffre SBZ 220 an IVA AG, Postfach, 8035 Zürich.

Dipl. Bauingenieur

mit langjähriger Praxis (12 Jahre Ausland und 7 Jahre in der Schweiz), Erfahrung in Entwurf, Statik und Projektierung, Hoch-, Tief- und Industriebau, sucht verantwortungsvolle Stelle oder freie Mitarbeit in Ingenieurbüro (Raum BS, BL).

Offerten unter Chiffre SBZ 219 an IVA AG, Postfach, 8035 Zürich.

Baufirma sucht Architekturbüro

zur Bearbeitung eines Projekts für ein neues Villenquartier oder eines vornehmen Wohnzentrums (Terrain etwa 30 000 bis 50 000 m²).

Man verlangt als Gegenleistung die Bauarbeiten.

Die Offerten mit Vorschlägen unter Chiffre 24-B 901081 an Publicitas, 6901 Lugano.

Günstige Gelegenheit !

Zu verkaufen aus Liquidation:

3 Baracken, doppelwandig, Länge etwa 36,00 m, Breite etwa 7,20 m, mit Trennwänden, Einbauschränken, Aufenthaltsraum und weiteren Nebenräumen, Waschtische usw., enthaltend je 16 bzw. 17 Doppelzimmer, Heizungsanlage, Radiatoren. **Richtpreis Fr. 25 000.—/Baracke**

1 Baracke, doppelwandig, Länge etwa 36,00 m, Breite etwa 7,20 m, Ziegeldach, Radiatoren, Trennwände, Einbauschränke, enthaltend 3 Dreizimmerwohnungen und 2 Einzimmerwohnungen mit modernen Einbauküchen und Badezimmern bzw. Duschkabinen (1973). **Richtpreis Fr. 65 000.—**

1 Baracke, doppelwandig, alt, Länge etwa 25,00 m, Breite etwa 7,00 m, mit Trennwänden, Dachpappendach, als Magazin verwendbar. **Richtpreis Fr. 4000.—**

1 Baracke, doppelwandig, Länge etwa 12,20 m, Breite etwa 7,00 m, Ziegeldach, Trennwände, Einbauschränke, Radiatoren, enthaltend acht Räume. **Richtpreis Fr. 4000.—**

1 Baracke, doppelwandig, Länge 8,00 m, Breite etwa 5,50 m, als Magazin verwendbar. **Richtpreis Fr. 2000.—**

1 Kippkesselgruppe MLB, elektrisch beheizt, Modell LUX, für Wandmontage, bestehend aus:

- 2 Kippkessel à 50 l, je 7000 W/3×380 V
- 1 Kippbratpfanne 800×600 mm, 12 000 W/3×380 V
- KWC-Mischbatterie 3/4" mit Schwenkarm, Thermostat 30—100° Neuanschaffung 1975! **Richtpreis Fr. 16 000.—**

Alle Preise verstehen sich bei Demontage und Abtransport ab Platz Zürich durch den Käufer. Kurzenschlossene Bewerber erhalten den Vorzug. Interessenten wollen sich bitte an unsere Bauabteilung wenden, Telefon 01 / 44 44 51, intern 2585 (Herr Amsler) oder 2586 (Herr Meier).

ESCHER WYSS AKTIENGESELLSCHAFT, Maschinenfabrik
8005 Zürich, Hardstrasse 319 (am Escher-Wyss-Platz)

KRÜGER

Wer friert schon gerne auf dem Bau?

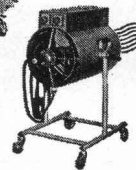
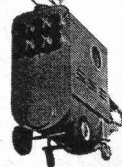

Mit unserem vielseitigen Programm an mobilen Ölheizgeräten sowie elektrischen Lüfterheizern sind wir jedem Bauheizproblem gewachsen.

Unsere jahrzehntelange Erfahrung sowie die dezentralisierten Lager erlauben uns eine fachmännische und prompte Bedienung.

Rufen Sie uns an, wir informieren Sie gerne über unsere günstigen Miet- und Kaufkonditionen!

Krüger+Co.

9113 Degersheim
Telefon 071 54 15 44

Filialen in:

Oberhasli ZH 01 850 31 95

Hofstetten b. Basel 061 75 18 44

Kiesen BE 031 92 96 12

Ingenieurbüro im Wallis sucht zur Ergänzung seiner Arbeitsgruppe Konstruktion

dipl. Bauingenieur ETH

für die selbständige Bearbeitung von anspruchsvollen Brücken- und Hochbauten.

Ihre Bewerbung mit Angaben über die bisherige Tätigkeit erwarten wir gerne unter Chiffre SBZ 223 an IVA AG, Postfach, 8035 Zürich.

Gesucht in Stahlbau-Unternehmen

Bauingenieur

mit Praxis auf dem Gebiet des Stahlbaus und gründlichen statischen und konstruktiven Kenntnissen.

Bewerbungen mit Angabe der bisherigen Tätigkeit unter Chiffre D 03-994089 an Publicitas, 4001 Basel.

Wir sind ein kleines Generalunternehmen in Zürich. Wir befassen uns mit Industrie- und Hallenbau in konventioneller Bauweise oder mit Bausystemen.

Für die technische Bearbeitung suchen wir einen

Architekt-Techniker HTL

oder Baufachmann mit gleichwertiger Ausbildung als

Projektleiter

Wir stellen an unseren neuen Mitarbeiter hohe Anforderungen: Wir erwarten eine solide, vielseitige Ausbildung, einige Jahre praktische Erfahrung und die Fähigkeit, selbständig auch komplexe bautechnische Probleme optimal zu lösen, selbstverständlich muss er aber auch ein gewandter Verhandlungspartner sein.

Wir bitten Interessenten, die diesen Anforderungen genügen, uns ihre Bewerbungsunterlagen mit Gehaltsanspruch zukommen zu lassen unter Chiffre SBZ 209 an IVA AG, Postfach, 8035 Zürich.

Wir übernehmen

elektronische Berechnung von **Kanalisations- und Wasserversorgungsnetzen**

elektronische Berechnung bei **Grundbuchvermessungsaufgaben** inkl. das automatische Zeichnen und Punktieren der Pläne

elektronische Datenverarbeitung bei **Güterzusammenlegungen**

Kostenschätzungen von neu zu erstellenden **Wohnhäusern** und **Schulbauten**

BMP Dr. PELLI & CO.

Beratung in Mathematik und Physik
8057 Zürich, Hofwiesenstrasse 18, Telefon 01 / 28 40 00
Briefadresse: Postfach 179, 8042 Zürich

Wir sind ein bekanntes und altes Unternehmen der Steinindustrie auf dem Platze Zürich und suchen einen tüchtigen und zuverlässigen

Baufachmann

(Architekt-Techniker HTL, Bautechniker oder Bauführer)

als Mitarbeiter in unserer Firma.

Gewünscht wird:

guter Organisator, zuverlässiger Zeichner mit guten Umgangsformen im Verkehr mit Architekten, Behörden und Verständnis für die auf dem Platz beschäftigten Mitarbeiter.

Geboten wird:

sehr gutes Salär, bezahlter 13. Monat, gutfundierte, alte Pensionskasse neben der AHV, grosse Selbständigkeit und angenehmes Arbeitsklima. Dauerstelle. **Eintritt wenn möglich sofort.**

Wir erwarten gerne Ihre handschriftliche Bewerbung mit Lebenslauf und Referenzen, jedoch **ohne** Beifügung von Originalzeugnissen. Offerten erbitten wir unter Chiffre SBZ 228 an IVA AG, Postfach, 8035 Zürich.

Die Fondation Béchaux, St-Ursanne, bietet einen Wohnpavillon in sehr gutem Zustand, seit eineinhalb Jahren bewohnt, zum Verkauf an.

1 demontierbarer Pavillon

Grösse: 7,20x27,20 m, mit 7 Zimmern

1 Kücheneinheit

komplett eingerichtet

1 Sanitäreinheit

2 WC, Dusche, 3 Lavabos
je Grösse: 2,40x5,00 m, transportierbar.

Alles in sehr gutem Zustand, mit oder ohne Mobiliar, etwa 80 000 Fr.

Interessenten wenden sich an Herrn Thiévent, Gemeindeschreiber, 2882 St-Ursanne.



Aufzugtreppe

**Grösste Vorteile
auf kleinstem Raum**

Mod. 1 75/150

Mod. 3 70/130 (evtl. 65/120)

Feldmann + Co. AG, Holzbau
3250 Lyss Telefon 032 / 84 11 84



Frisch diplomierter

Architekt ETH

Diplom Sommer 1975, mit planerischem Schwerpunkt sucht Stelle auf dem Gebiete Planung, Denkmalpflege, Heimatschutz. Stellenantritt sofort. Offerten unter Chiffre SBZ 222 an IVA AG, Postfach, 8035 Zürich.

Dipl. Bauingenieur ETH

sucht Stelle im Ausland (evtl. Südafrika). Fachgebiete: Konstruktion, Materialwissenschaften. Sprachen: Deutsch (Englisch, Französisch).

Angebote unter Chiffre SBZ 221 an IVA AG, Postfach, 8035 Zürich.

28-jähriger

Ingenieur (grad.)

sucht verantwortungsvolle Stelle als Bauführer oder Bauleiter im Tiefbau (eventuell auch im Ausland). Zweijährige Praxis auf Grossbaustellen im Untertagebau. Stellenantritt: Frühjahr 1976.

Offerten unter Chiffre SBZ 218 an IVA AG, Postfach, 8035 Zürich.

Junger, erfahrener

Eisenbetonzeichner

mit sechsjähriger Praxis sucht auf Frühjahr 1976 Stelle im Raume Deutschschweiz.

Offerten unter Chiffre SBZ 217 an IVA AG, Postfach, 8035 Zürich.

Bauingenieur ETH

sucht per sofort Stelle in Unternehmung oder in Ingenieurbüro. Bisherige Tätigkeit: Verkehrsplanung, Strassenprojektierung und Bauführung (speziell Tiefbau).

Offerten unter Chiffre SBZ 208 an IVA AG, Postfach, 8035 Zürich.

Junger Eisenbetonzeichner

(Abschluss Frühjahr 1975) sucht Stelle im Raume Aarau—Olten—Brugg. Auch Teilzeitarbeit.

Offerten unter Chiffre OFA 1124 R an Orell Füssli Werbe AG, 5001 Aarau.

Kostenvoranschläge, Devisierungen?

Ich nehme Ihnen diese Arbeiten gerne ab, meine über 15jährige Bauleitungserfahrung kommt Ihnen dabei zugute.

Telefon 01 / 45 29 49 oder 01 / 724 23 48

Bautechniker/Bauführer

mit langjähriger Erfahrung in Industrie-, Wohnungs-, Schulhaus-, Spitalbau sucht leitende Stelle in General- oder Bauunternehmung als Chefbauführer mit Arbeitsgebiet:

Bauführung, Devisierung, Ausmass, Kalkulation, Abrechnung. Guter Kontakt mit Behörden und Kundschaft. Eintritt nach Vereinbarung.

Offerten unter Chiffre SBZ 225 an IVA AG, Postfach, 8035 Zürich.

Ich bin

dipl. Bauingenieur ETH

37, initiativ, versierter Statiker und Konstrukteur, 10 Jahre Berufserfahrung in Unternehmung und Ingenieurbüro.

Nach erfolgreicher Tätigkeit in Projektierung und Bauleitung von Industriebauten und Spannbetonbrücken suche ich einen neuen Wirkungskreis. Fremdsprachen: Englisch, Französisch (Italienisch). Sie erreichen mich unter Chiffre SBZ 229 an IVA AG, Postfach, 8035 Zürich.

Ich suche in

Architekturbüro

(Bern—Thun—Spiez—Interlaken) eine anspruchsvolle Stelle. Ich bin 30 Jahre alt. Mein Erfahrungsgebiet umfasst Hotel-, Restaurant-, Wohn- und Geschäftsbauten; Kostenschätzung, Submission, Planung usw. Ich bin in ungekündigter Stelle.

Offerten unter Chiffre SBZ 214 an IVA AG, Postfach, 8035 Zürich.

Kleines Architekturbüro in Zürich sucht per sofort oder nach Vereinbarung qualifizierten

Hochbauzeichner

mit gutem Vorstellungsvermögen, der an rasches und selbständiges Arbeiten gewöhnt ist.

Ihre Bewerbung mit Gehaltsanspruch erreicht uns unter Chiffre SBZ 210 an IVA AG, Postfach, 8035 Zürich.

Generalunternehmen auf dem Platz Zürich sucht per sofort oder nach Vereinbarung selbständigen

Stahlbaukonstrukteur/ Eisenbetonzeichner

Herren, die an speditives Arbeiten gewöhnt sind und über eine entsprechende Ausbildung und Erfahrung verfügen, bewerben sich bitte ausführlich und mit Angaben über Gehaltsanspruch unter Chiffre SBZ 211 an IVA AG, Postfach, 8035 Zürich.

Langfristig gut beschäftigtes Ingenieurbüro, das fachlich qualifizierte, einsatzfreudige Mitarbeiter schätzt, sucht einen im allgemeinen Tiefbau erfahrenen

Ingenieur-Techniker HTL

als Stellvertreter des Chefbauleiters für Grossbaustelle im Nationalstrassenbau des Kantons Zürich.

Sind Sie interessiert, so senden Sie uns bitte Ihre schriftliche Bewerbung unter Chiffre SBZ 226 an IVA AG, Postfach, 8035 Zürich.

Architekturbüro im Raum Nordostschweiz sucht

dipl. Architekt

für die Bearbeitung von laufenden Wettbewerben (eventuell Halbtagsstelle)

Architekt-Techniker HTL

oder qualifizierten **Bauzeichner** mit Erfahrung in Entwurf, Ausführung, Modellbau.

Eintritt sofort oder nach Vereinbarung.

Offerten mit Gehaltsanspruch unter Chiffre SBZ 224 an IVA AG, Postfach, 8035 Zürich.

Das Konsortium Motor Columbus/Itten+Brechbühl AG, Baden, als Totalübernehmer, schreibt im Rahmen über die Vergebung öffentlicher Arbeiten und Lieferungen unter den Fachfirmen zur Konkurrenz aus:

Kantonsspital Aarau, Neubau

— Lager- und Transportgeräte:

Kunststoffbehälter	Schmutzwäschewagen
Handprätzenstapler	Transportwagen
Handpaletthubwagen	

Kantonsspital Aarau, Altbau

— Lager- und Transportgeräte

Kunststoffbehälter	Schmutzwäschewagen
Handprätzenstapler	Transportwagen
Handpaletthubwagen	

Für die Submission gelten folgende Daten:

Auflage ab:	12. 1. 1976
Eingabe:	31. 1. 1976
Eröffnung:	3. 2. 1976

Pläne und Bedingungen können beim bauleitenden Konsortium Motor Columbus/Itten+Brechbühl AG, Gebäude Hotel Linde, 1. Stock, Meltingerstrasse 22, Baden, ab Aufgagedatum 12. 1. 1976 während 10 Tagen, zwischen 14.00 und 16.00 Uhr, eingesehen werden, wo auch die Offertformulare abzuholen sind.

Die Offertformulare sind verschlossen bis spätestens am Eingabetag, 31. 1. 1976, 18.00 Uhr, beim Konsortium Motor Columbus/Itten+Brechbühl AG, Parkstrasse 27, 5401 Baden, abzugeben.

Die Umschläge der Offerteingaben sollen die Bezeichnung der Objekte sowie der offerierten Leistungen aufweisen.

Auflegen des Offertöffnungsprotokolls zur Einsichtnahme für die Offertsteller während 10 Tagen im Büro des Konsortiums Motor Columbus/Itten+Brechbühl AG, Hotel Linde, Baden.

Die bisherigen Ausschreibungen und Offertanfragen für Teile der hier ausgeschriebenen Lieferungen werden hiermit annulliert.



Für unsere Abteilung Kernkraftwerkbau suchen wir einen

dipl. Bauingenieur ETH

sowie einen

Ingenieur-Techniker HTL

zur Bearbeitung statischer und ausführungstechnischer Aufgaben im Büro und auf der Baustelle.

Für diese anspruchsvolle Tätigkeit kommen theoretisch befähigte und an der Praxis interessierte Bewerber mit Freude an unternehmerischer Tätigkeit in Frage.

Ihre Anmeldung, deren vertrauliche Behandlung wir zusichern, ist zu richten an

MARTI AG BERN, Bauunternehmung
Postfach 10, 3000 Bern 5

Wir suchen für unsere bekannten Produkte im Bausektor einen tüchtigen

Bauingenieur

(eventuell auch Bautechniker).

Gewünscht wird:

ein tüchtiger Mitarbeiter für die Betreuung und Beratung unserer Kunden, d. h. Architekten, Bauingenieure, Bauunternehmer und Baubehörden. Kontaktfreudige, reise- und erfolggewohnte Bewerber erhalten den Vorzug.

Geboten wird:

weitgehende Unterstützung vom Stammhaus, grosse Selbstständigkeit auf dem eigenen Arbeitsgebiet, gutes Salär, vorzügliche Sozialeinrichtungen sowie ein gutes Betriebsklima.

Interessenten senden bitte, bei absoluter Diskretion, die üblichen Unterlagen (kurzer Lebenslauf, handgeschriebener Begleitbrief sowie Foto) unter Chiffre SBZ 227 an IVA AG, Postfach, 8035 Zürich.

AVIS DE SOUMISSION

Transformation et traitement d'un pont militaire type SF 52 pour son utilisation au Cameroun.

Nature des travaux:

- Travaux de construction métallique: renforcement des longerons (844 pce), fourniture et soudure de divers raidissements, percement de trous, fourniture d'entretoises (90 pce), fourniture de barrières métalliques.
- traitement anti-rouille des différentes pièces du pont par sablage SA 2 1/2 + 2 couches de peinture à base de poudre de zinc.
Tonnage à traiter: 430 t (ca. 11 700 m²)
- montage à blanc de la superstructure.

Les entreprises suisses capables de fournir l'ensemble des prestations qui désirent participer à la soumission peuvent demander le dossier d'appel d'offres à:

CSD COLOMBI SCHMUTZ DORTHE S. A.
10, ch. des Croisettes
CH-1066 EPALINGES
Téléphone 021 / 32 73 41

N 1, Brückenobjekt W 5,
Wankdorf / Bern

Ingenieurarbeiten:
Emch+Berger Bern AG

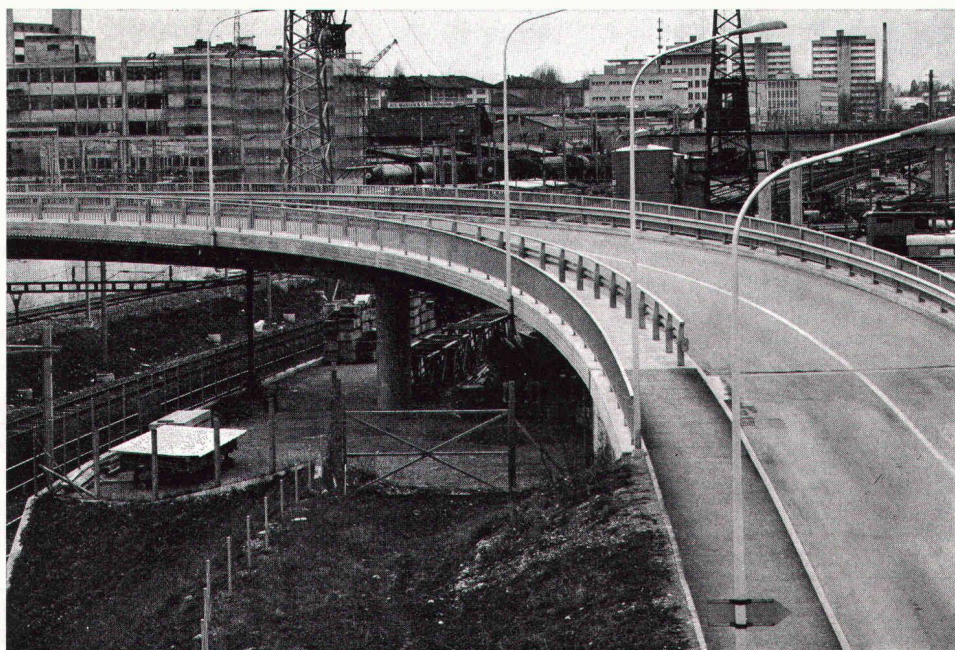

Kilcher

Unser bewährter Dachbelag

EFKAPRENE

seit Jahren auch erfolgreich im Einsatz als

BRÜCKENISOLATION

Neue Dokumentation über Brücken- und Schrammbordisolationen:

F. Kilcher AG, 4565 Recherswil, Tel. 065/35 16 35