

Objektyp: **Advertising**

Zeitschrift: **Schweizerische Bauzeitung**

Band (Jahr): **92 (1974)**

Heft 22: **SIA-Heft, Nr. 5/1974: Zur "pro aqua - pro vita" in Basel**

PDF erstellt am: **23.09.2024**

### **Nutzungsbedingungen**

Die ETH-Bibliothek ist Anbieterin der digitalisierten Zeitschriften. Sie besitzt keine Urheberrechte an den Inhalten der Zeitschriften. Die Rechte liegen in der Regel bei den Herausgebern. Die auf der Plattform e-periodica veröffentlichten Dokumente stehen für nicht-kommerzielle Zwecke in Lehre und Forschung sowie für die private Nutzung frei zur Verfügung. Einzelne Dateien oder Ausdrucke aus diesem Angebot können zusammen mit diesen Nutzungsbedingungen und den korrekten Herkunftsbezeichnungen weitergegeben werden. Das Veröffentlichen von Bildern in Print- und Online-Publikationen ist nur mit vorheriger Genehmigung der Rechteinhaber erlaubt. Die systematische Speicherung von Teilen des elektronischen Angebots auf anderen Servern bedarf ebenfalls des schriftlichen Einverständnisses der Rechteinhaber.

### **Haftungsausschluss**

Alle Angaben erfolgen ohne Gewähr für Vollständigkeit oder Richtigkeit. Es wird keine Haftung übernommen für Schäden durch die Verwendung von Informationen aus diesem Online-Angebot oder durch das Fehlen von Informationen. Dies gilt auch für Inhalte Dritter, die über dieses Angebot zugänglich sind.



# *nicht* **Laufen Sie mit geschlossenen Augen daran vorbei**

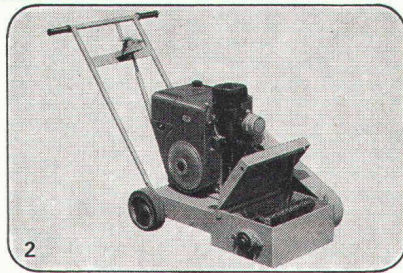
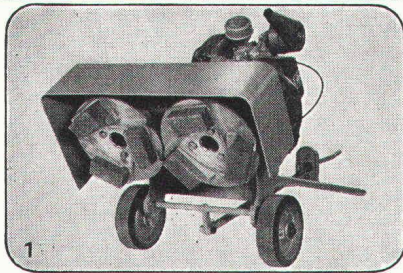

1 Hochleistungs-Schleifmaschine für Beton und Terrazzo (z. B. zum Staubfreimachen von Betonböden). Die Maschine mit der grossen Leistung.

2 Beton- und Asphaltfräse. Entfernt Verkehrsmarkierungen, ohne die Unterlage zu beschädigen, schneidet Fugen für Verkehrsmarkierungen, rauht Böden auf, entfernt Betonschlemme.

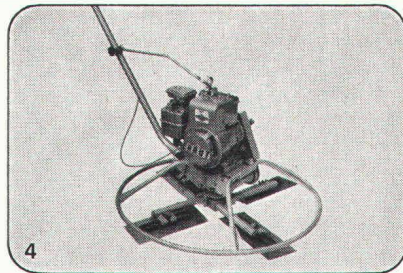
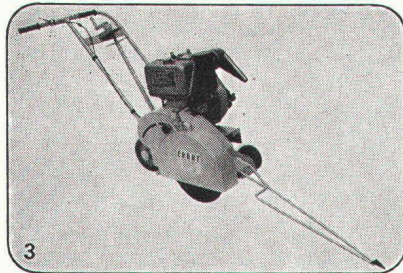

3 Leichter, äusserst preisgünstiger Fugenschneider für Beton und Asphalt. Schnittbreite bis 25 mm, Schnitttiefe bis 10 cm.

4 Beton-Glättmaschine für gleichmässige, porenfreie Oberflächen.

5 Handhammer zum Aufrauen von Betonwänden, Stocken, Entfernen von alten Beschichtungen usw.

6 Schweres Hand-Aufrauherät mit 3 Bearbeitungskronen für grössere Leistung.

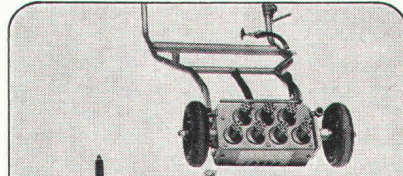
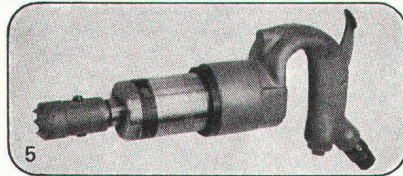

7 Das sind die Arbeitswerkzeuge des Beton-Aufrauherätes U-7 (schwere Ausführung), unten und L-7 (leichte Ausführung), oben.

8 Betonboden-Aufrauherät. Für die Erstellung von Haftbrücken auf Betonoberflächen. Erhöht die Haftfestigkeit der Beschichtungen. Entfernt schadhafte Beläge. Korrigiert Überhöhungen. Macht Betonflächen eben, griffig, hart, frei von Graten, Nestern, blättrigen und mürben Schichten. Mit unglaublicher Leistung, sauber, cm<sup>2</sup> für cm<sup>2</sup>. Für Strassen, Pisten, Plätze, Keller, Industrieböden, Brücken, Balkone usw.

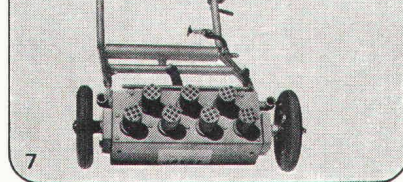
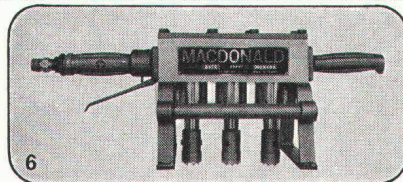

**ERRUT-Maschinen sind moderne Helfer für bessere, schnellere, darum wirtschaftlichere Bearbeitung von Beton- und Asphalt-Oberflächen aller Art. Sie ersetzen die bisher praktizierte kostspielige manuelle Arbeit und helfen Ihnen so, die Preise fest in die Hand zu nehmen.**

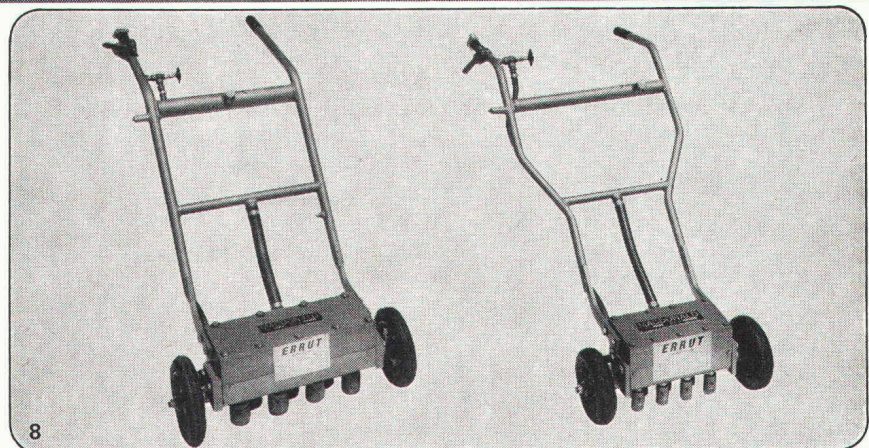

Vorführung  
Beratung  
Verkauf  
Miete  
Service

Verkaufsgesellschaft für **SIG** Pressluftwerkzeuge

# PRELUWAG

Preluwag, 8001 Zürich  
Nüscherstrasse 31  
Telefon 01/23 46 58/59



# Autopark

In- und Auslandpatente angemeldet

## Ein neues System für Unterflurgaragen

Preisgünstig  
Sehr kurze Erstellungszeit  
Geringe Bauimmissionen  
Vorfabrizierte Betonbauweise  
Minimalste  
Aussenabmessungen  
Stützenfrei

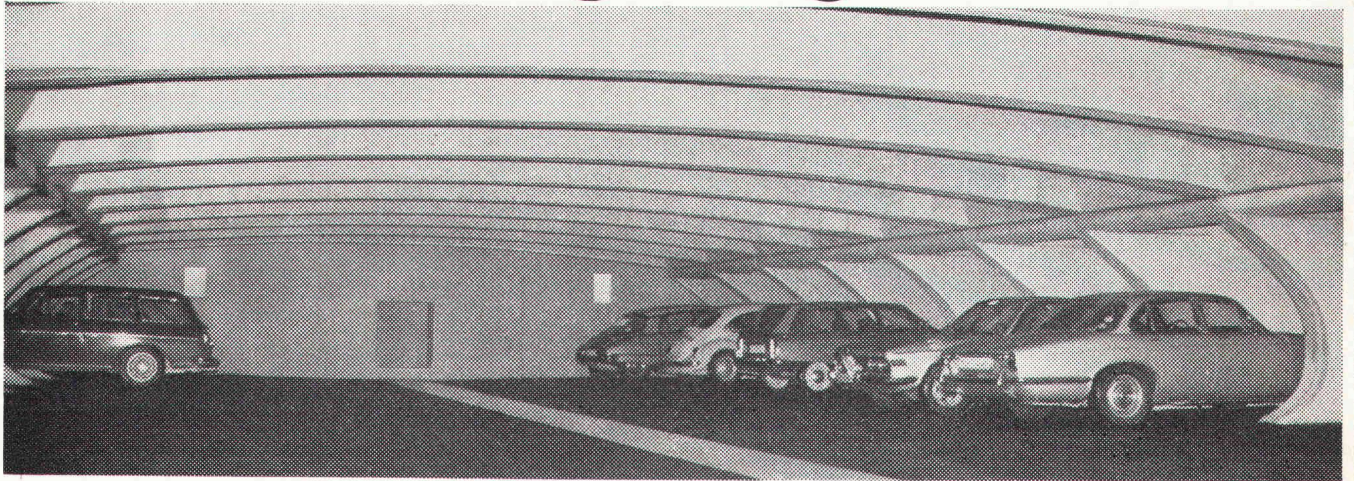

**Einfaches statisches System.**

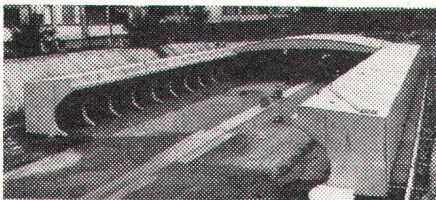

**Auf Parkzellen . . .**

Bei einem Axraster von 2.40 m bilden zwei nach innen geöffnete Raumzellen mit dazwischen eingehängten Deckenträgern ein in sich geschlossenes Parksystem für zwei Autos.



**. . . Trägerplatten aufsetzen . . .**

In der Länge können beliebig viele Einheiten von 2.40 m aneinandergereiht werden. Doppel- oder Mehrfach-Garagen im Grundriss sind ohne weiteres möglich, wobei die Boxen-Wände einen willkommenen Feuerschutz bieten.

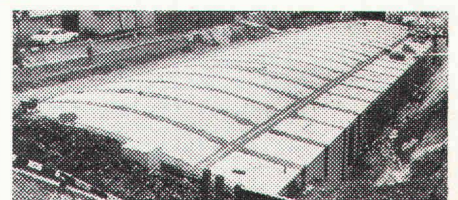

**. . . fertig!**

Die Erschliessung ist sowohl in der Querrichtung durch das Auswechseln von zwei Boxen, als auch in Längsrichtung durch die Stirnseiten möglich.



Eine Eigenentwicklung der

Rudolf Stüssi AG  
Vorfabrizierte Betonbauten  
8108 Dällikon/ZH  
Tel. 01/71 40 40



# EINE ZWEITÄGIGE INTERNATIONALE KONFERENZ ZUM THEMA: DER INTERNATIONALE BAUVERTRAG

mit I.N. DUNCAN WALLACE, Q.C., London, Grossbritannien, 26.—27. November 1974

Der Zweck dieser Konferenz ist eine Ueberarbeitung der internationalen Vertragsbedingungen, wie sie in der zweiten Ausgabe des Dokumentes enthalten sind, das im Auftrage folgender federführender Körperschaften unterzeichnet wurde:

Fédération Internationale des Ingénieurs-Conseils

Fédération Internationale des Entrepreneurs Européens de Bâtiment et de Travaux Publics

International Federation of Asian and Western Pacific Contractors Associations

La Federación Interamericana de la Industria de la Construcción

The Associated General Contractors of America

Diese Konferenz wird für jeden interessant sein, der im internationalen Hoch- und Tiefbau tätig ist. Sie wird von I. N. Duncan Wallace, Q. C., M. A., Barrister-at-Law, geführt, der mehrere Bücher über Hoch- und Tiefbauverträge in Grossbritannien einschliesslich eines noch unveröffentlichten Werkes über den internationalen Vertrag verfasst hat, der Gegenstand dieser Konferenz sein wird.

Den meisten von uns ist bekannt, dass die Internationalen Vertragsbedingungen 71 nummerierte Bedingungen in Teil I und mehrere nicht fertiggestellte Titel in Teil II enthalten, über die sich die Parteien noch zu einigen haben. Trotz seines internationalen Rahmens stützt sich ein Grossteil des Vertrages auf die herkömmlichen Vorlagen und Formulierungen der englischen Inlandverträge, und er ähnelt stark der vierten Ausgabe (1955) der englischen ICE-Bedingungen. Die Kommentierung durch einen englischen Juristen kann daher besonders für Angehörige anderer Nationalitäten von Nutzen sein, die sich entweder mit seiner Auslegung oder mit der praktischen Ausführung von Projekten zu befassen haben, die nach diesem Vertrag abgeschlossen wurden.

Nachfolgend der Themenbereich der Konferenz:

1. Das Inklusivpreisprinzip und der Grad der Verpflichtung des Vertragsnehmers/der Baugesellschaft zur Vertragserfüllung. Physische Schwierigkeiten und unvorhergesehene Aufwendungen — besondere Risiken — Nichterfüllung.  
§§ 5, 6 (2), 11, 12, 13, 20, 21, 32, 40 (2), 65, 66, 71.
2. Die genaue Art der Verpflichtung der Bauleitung zur Informationserteilung. Ausmass der Vollmachten und der Einflussnahme der Bauleitung auf Arbeitsverfahren, Behelfs- und Hilfsbauarbeiten und Programmaufstellung. Vollmachten bei fehlerhaften Arbeiten und die Wartungsverpflichtung.  
§§ 2, 6 (2), 8, 14, 16 (2), 46. §§ 36, 38, 39, 49, 50.
3. Leistungsverzeichnisse und Ausmass. Abänderungen. Vorläufige und Selbstkosten und der benannte Nachunternehmervertrag. Andere zulässige Preisänderungen. Zahlung und Bescheinigungen für Abschlagszahlungen.  
§§ 6 (2), 12 (1), 55, 56, 51, 52, 58, 59, 71. § 60. §§ 61, 62, 67.
4. Fragestellung und Diskussion.
5. Baubeginn. Besitznahme der Baustelle, Arbeitsunterbrechung, Verzögerung der Fertigstellung und Terminüberschreitung, Rechtsmittel beider Parteien.  
§§ 4, 1, 42, 43, 44, 45, 46, 47, 48. § 40. §§ 63, 65 (5), 69 (1).
6. Beanstandungen und Schlichtung. Vertragsrecht. Vertragssprache. § 6 (1) und Protokolle (ii), (iii) und (iv) vom 29. August 1957 sowie Protokoll vom 30. November 1962, Teil II (§ 6 und «Abschlussparagraf»). § 67.
7. Verschiedene Bestimmungen — Aufgabenstellung, Ausführungsgarantie, Schadenersatz, Versicherung, Befolgung von Vorschriften, Sondertarife,

Arbeitskräfte, Maschinen und Anlagen.

§§ 3 und 4. §§ 9 und 10. § 22. §§ 21 und 23. § 26. §§ 29 und 30. § 34. § 53.

8. Fragestellung und Diskussion.

## Referent

I. N. DUNCAN WALLACE, Queen's Counsel, M. A. (Oxon), Barrister-at-Law im Middle Temple, London, Redakteur — HUDSON'S «Building and Engineering Contracts», Verfasser von «Building and Civil Engineering Standard Forms», «Further Building and Engineering Standard Forms» und «International Form of Contract».

## Sitzungszeiten

10.00—11.30, 11.45—13.15, 14.45—16.00 und 16.00—17.00 Uhr.

## Konferenzort

Die Konferenz findet im Heathrow Hotel in der Nähe des Londoner Flughafens Heathrow statt. Es handelt sich um ein aussergewöhnlich gut eingerichtetes Hotel, das alle modernen Einrichtungen und Anlagen besitzt, so komfortable Zimmer, ausgezeichnete Restaurants, Schwimmbad, Solarium, Saunas, Sporthalle, zahlreiche Parkplätze, Klimaanlage und Schalldämmeinrichtungen. Es verfügt ausserdem über einen der besten Konferenzsäle Europas, bei dessen Entwurf an alle nur denkbaren Ansprüche und Anforderungen gedacht wurde: luxuriöse Sitze auf einer ansteigenden Bodenfläche, und jeder Platz für die Konferenzteilnehmer ist an die Simultandolmetscheranlage angeschlossen, besitzt einen Fernsehmonitor von 9", Mikrophon und eine Schreibfläche. Bei der Entwicklung dieses neuen Konzepts eines Konferenzsaales wurde nichts vergessen, was dazu beiträgt, für die Teilnehmer der zweitägigen Konferenz eine komfortable und entspannte Atmosphäre zu schaffen, so dass sie aus der Konferenz den bestmöglichen Nutzen ziehen können.

## Teilnahmegebühr und Anmeldung

Die Teilnahmegebühr für diese Konferenz beträgt £ 87,00 zuzüglich £ 8,70 Steuern. Diese Gebühr enthält die Teilnahme an allen Sitzungen, kaltes Buffet, Kaffee, Tee und Konferenzunterlagen, darunter ein Exemplar der Internationalen Vertragsbedingungen (FIDIC und FIBTP), zweite Ausgabe, mit Kommentar vom 29. August 1957 und «Protokoll der Uebereinkunft» vom 29. August 1957 und 30. November 1962, vierte Ausgabe der ICE-Bedingungen, fünfte Ausgabe der ICE-Bedingungen sowie ein Exemplar der Arbeit zum Thema dieser Konferenz aus der Feder von Herrn Duncan Wallace, Q. C.

## Simultandolmetscherdienst

Abgesehen von englisch werden die Konferenzansprachen über Kopfhörer simultan in die deutsche, französische, italienische und spanische Sprache gedolmetscht. Sollte dies nicht ausreichen, so werden die Delegierten gebeten, ihre Sprache anzugeben, in die eine Uebersetzung gewünscht wird. Das Anmeldeformular enthält eine Rubrik für die Sprache Ihrer Wahl.

## Hotelunterkunft

Hotelzimmer können auf Wunsch für alle Delegierten gebucht werden. Der Uebernachtungspreis im Heathrow Hotel beträgt für ein Einzelzimmer mit kontinentalem Frühstück £ 10 pro Tag und für ein Doppelzimmer mit kontinentalem Frühstück £ 14 pro Tag. Auf die Rechnung, die jedem im Hotel wohnenden Delegierten zu Konferenzschluss zugestellt wird, werden 10 % Steuern und 12,5 % Bedienungsgeld aufgeschlagen. Wenn Sie an einer Zimmerbestellung interessiert sind, bitten wir Sie, uns in einem separaten Schreiben Ihre voraussichtlichen Ankunfts- und Abreisetage mitzuteilen. Wir werden alle Angaben an das Hotel weiterleiten, das sich mit Ihnen dann direkt in Verbindung setzen wird.

An: Professional, Business & Industrial Management Studies, 21 Montagu Street, Portman Square, London, W1H 1TB, England.  
Tel. (01)486 2637, Telex: 27578, Telegramme: LONFAC LONDON.

Zweitägige internationale Konferenz zum Thema: Der Internationale Bauvertrag, London, 26.—27. November 1974

Firma oder Organisation

Anschrift

Beruf/Branche/vertreter Fachbereich

Korrespondenz zuhanden von

Bitte buchen Sie Plätze für den/die folgenden Delegierten:

Bitte geben Sie, sofern bekannt, Namen und Dienststellung(en) des/der Delegierten an:

1. \_\_\_\_\_
2. \_\_\_\_\_
3. \_\_\_\_\_
4. \_\_\_\_\_

Er/sie möchte(n) den Konferenzverlauf in folgender Sprache verfolgen: Englisch Deutsch Französisch Italienisch Spanisch.  
Etwas andere Sprache:

Scheck/Zahlungsanweisung über £ \_\_\_\_\_ als Gebühr von £ 95,70 einschliesslich Steuern pro Delegierter liegt bei und ist auf  
**PROFESSIONAL, BUSINESS AND INDUSTRIAL MANAGEMENT** ausgestellt.

**Bitte beachten:** Die Gebühren für die Konferenzteilnahme sind in Pfund Sterling durch auf Londoner Banken bezogene Schecks oder Bankwechsel zu entrichten.



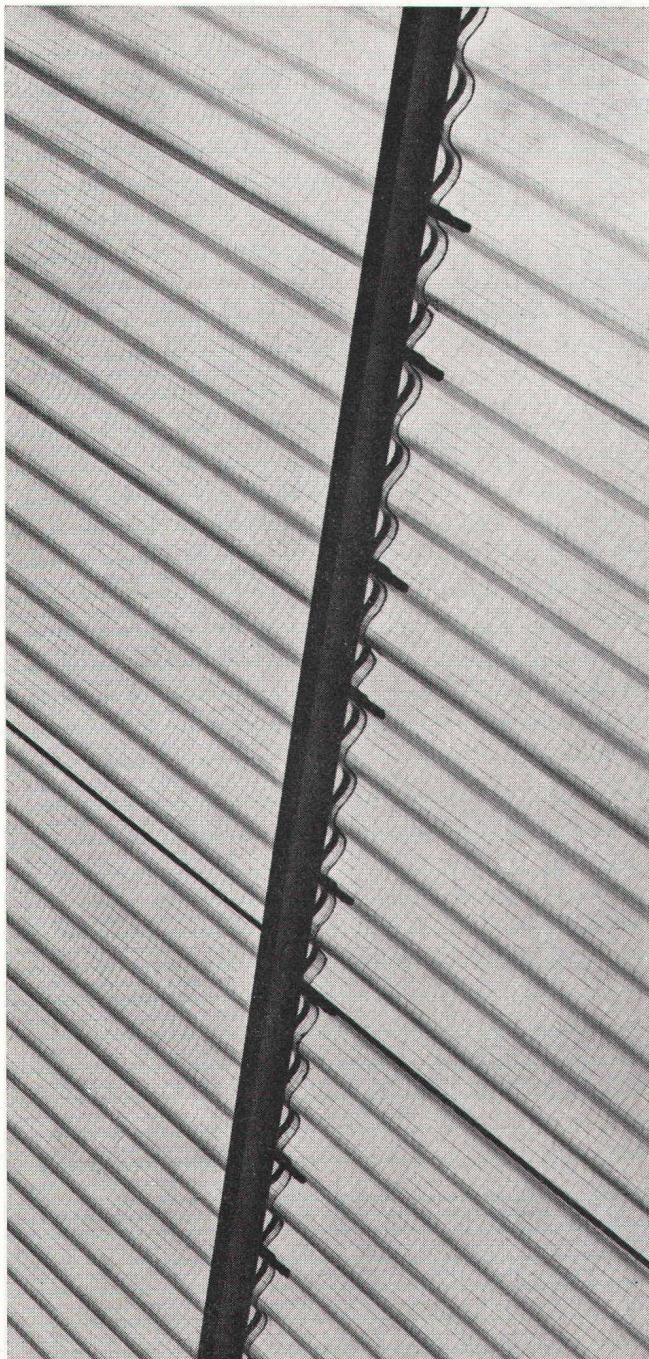

# VERONDULIT

## WELLDRAHTGLAS

ideales lichtdurchlässiges Bedachungsmaterial aus reinem Glas, alterungsbeständig. Nicht brennbar, lässt sich leicht reinigen. Wellung passend auf grosswelligen Eternit. Als Bedachungsmaterial, als Shed oder als senkrechte Fensterbänder zu verwenden. Als erfahrene Verlegefirma beraten wir Sie gerne.



## GRÜNINGER AG

Glas und Spiegel

Trimbach, Industriestrasse 9

Briefadresse: 4600 Olten 1, Postfach

Tel. 062/22 14 22

Zweigbetrieb: 8954 Dietikon, Allmendstr. 27 Tel. 01/88 34 06

## Die gesamte Mess- und Regeltechnik für Kläranlagen

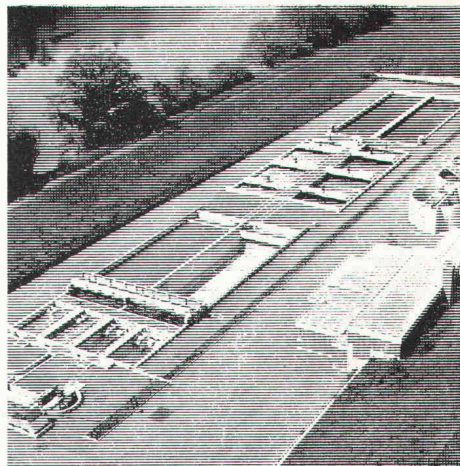

Wir kümmern uns für Sie um die gesamte Meß- und Regeltechnik von Abwasser-Kläranlagen:

Planung

Meß- und regeltechnische Ausrüstung (Niveau, Durchfluß, Temperatur, ph-Messung, Sauerstoff-Messung usw.)

Schaltschrankbau

Montage

Inbetriebnahme

Fordern Sie unsere Broschüre »Messen + Steuern in der Abwassertechnik« und unsere Referenzliste an.

Besuchen Sie uns auf der PRO AQUA in Halle 25, Stand 541 (11.-15. 6. 74).

### Endress + Hauser AG

4153 Reinach/BL 1

Postfach

Telefon (061) 761500





## Umweltschutz — ein Gebot der Stunde

Schallschutz, Lärmaabwehr — Lärmbekämpfung bei Wohnbau, Industrie und Verkehr —  
Lärmabschirmung durch technische und bauliche Massnahmen — Lärmmessungen,  
Lärmprognosen und Schallpegelstatistik an Strassen und anderen Verkehrsträgern

Ingenieurbüro für Akustik und Schallschutz  
**HELLMUTH KOLBE**  
Beratender Ingenieur AES

Zielackerstrasse 6, 8304 Wallisellen  
Telefon 01 / 830 22 81

# Die Einsatzfreudigen

(SSS-Förderanlagen)

SSS-Förderanlagen sind überall und jederzeit einsatzfreudig, weil sie...

- horizontal, steigend, vertikal, durch Kurven, um Ecken, mit Weichen, Ein- und Ausschleusern sowie Abweisern das Stückgut befördern,
- vor keinem Stückgut haltmachen, weder vor Kartons, Behältern, Lagerkisten, noch vor Paletten, Containern usw.,
- in jeder Länge, jeder Breite, mit Gurten, Rollen, Röllchen, also stets dem Fördergut und Verwendungszweck angepasst arbeiten,
- leise, mit konstanter Geschwindigkeit, stufenlos variabel oder mit Stau effekt fördern,

- je nach Gewicht des Stückgutes — zwischen einem und 1000 kg — aus Aluminium oder Stahl gefertigt sind,
- nach dem gewünschten Automatisierungsgrad mit elektrischen Steuerungen und Zielsteuerungen ausgerüstet werden,
- auf unserer Erfahrung basieren, auf dem stetig in die Praxis umgesetzten Fortschritt in der Fördertechnik und
- den perfekten Finish in der Fertigung aufweisen.

Unsere Einsatzfreudigen sind die einsatzfreudigsten.



Maschinenfabrik  
für Förderanlagen  
8810 Horgen  
Tel. 01/725 26 24

## Suter-Strickler Sohn AG

Querschnitt aus unserem ausgewogenen Lieferprogramm:

**Förderbänder, Rollen- und Röllchenbahnen, Staurollenförderer, Kettenförderer, Kreisförderer, Senkrechtförderer, Durchlaufleger, Förderanlagen für Schüttgüter, Waren- und Personenlifte, Hängegerüste usw.**

## Coupon

Wir interessieren uns für  12.3.

Zusätzlich erhalten wir das Taschenbuch «Twen-Witze».

Firma

Sachbearbeiter

Telefon

Suter-Strickler Sohn AG  
8810 Horgen

Ihr Förderproblem — unsere Aufgabe



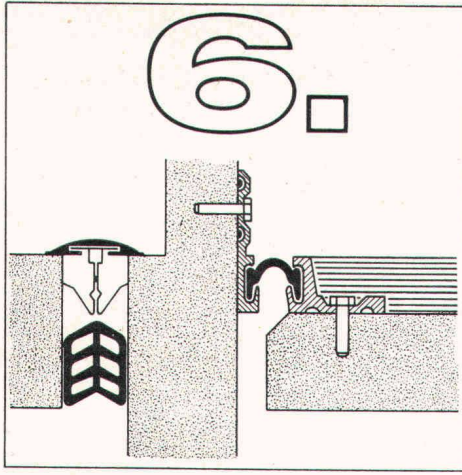

# Fugenausbildungen

Haben Sie Fugen-Probleme in Ecken, Wänden, Decken, Fussböden, Industrieböden, Gehwegen und Fahrbahnen? Müssen Sie wasserdurchlässige Fugen sanieren? Suchen Sie für Ihre Dübeleisen-Verbindungen (Zentrierung und Verbindung zweier Bauwerksteile) zur

Aufnahme von Wärmedehnungen Dilatationshülsen? Fragen Sie uns bitte an - wir können Ihnen eine grosse Auswahl von Kautschuk-Dehnprofilen und Fugenabdeckungs-Profilen für alle Fugenspaltgrössen anbieten.

Fugen-Abdeckprofile  
Kautschuk-Dehnprofil-Dichtungen  
Dübeleisen-Dilatations-Hülsen

Wir liefern, projektieren, versetzen oder überwachen.  
Permanente Ausstellung in RORBAS-Zürich  
Bezugsquellen-Nachweis fürs Ausland:  
HONEL-HOLDING AG -LTD - SA  
Lochmühle, CH-8427 Rorbas-ZH

## heinz honegger ag

Postfach 18, CH-8427 Rorbas, Telefon 01/967177

- |                      |                  |                 |                          |                            |                      |                                |              |  |                              |
|----------------------|------------------|-----------------|--------------------------|----------------------------|----------------------|--------------------------------|--------------|--|------------------------------|
| 1. Fugenausbildungen | 2. Auflagerungen | 3. Entwässerung | 4. Hohlraum-Ausbildungen | 5. Befestigung Verankerung | 6. Fugenausbildungen | 7. Bauwerk Hochdruck-Hydraulik | 8. Entlüfter | 9. Aussparungs- u. Struktur-Schalungen | 10. Distanzierung Einmessung |
|----------------------|------------------|-----------------|--------------------------|----------------------------|----------------------|--------------------------------|--------------|--|------------------------------|



# Nützliches für den Bau

 Deckenstützen	 Betonkippkarren	 Seilzugapparate	 Unterzugzwingen	 Schutzhelme	 Betonmischer
 Planhäuser	 Bauplatz-Aborte	 Baustellen-Lampen	 Rohrverlegeböcke	 Flaschenzüge	 Stahlwinden

## K+W KIENER+WITTLIN BERN

3052 Bern-Zollikofen Telefon 031 86 09 11 / 86 11 22



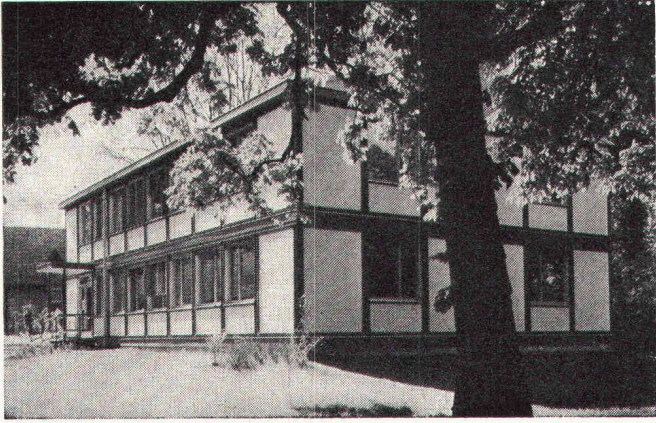

Neu: A.N.B.-Häuser in normierter  
Elementbauweise

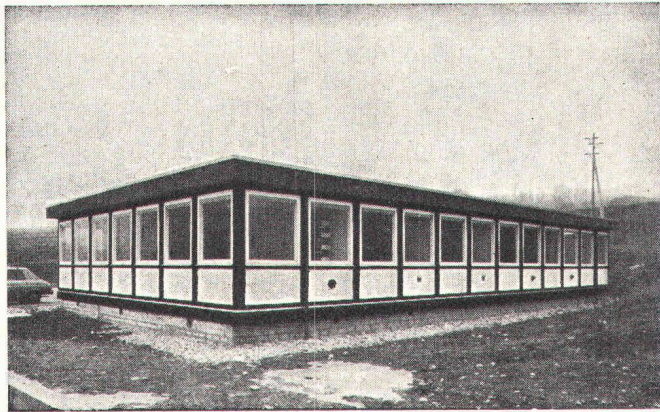

Industrielle Vorfabrikation,  
leichte Montage und Demontage.  
Eine Wiederverwendung der Elemente ist für  
Büros und Verwaltungsbauten, Schulen,  
Spitäler usw. ohne weiteres möglich.

SCIERIE-CHARPENTE  
MENUISERIE



CONSTRUCTIONS  
PRÉFABRIQUÉES

## ENTREPRISE LOUIS DURET

Bureaux et usine:  
1211 Villette-Genève, 35, route de Sierne  
Téléphone 022 / 47 26 66

# REZ-Warmluftduschen

(int. ges. geschützt)

trocknen nasse Haare und den Körper in kürzester Zeit.  
Verschiedene Ausführungen für:  
Badezimmer, Hallenbäder, Lehrschwimmbecken, Sauna usw.

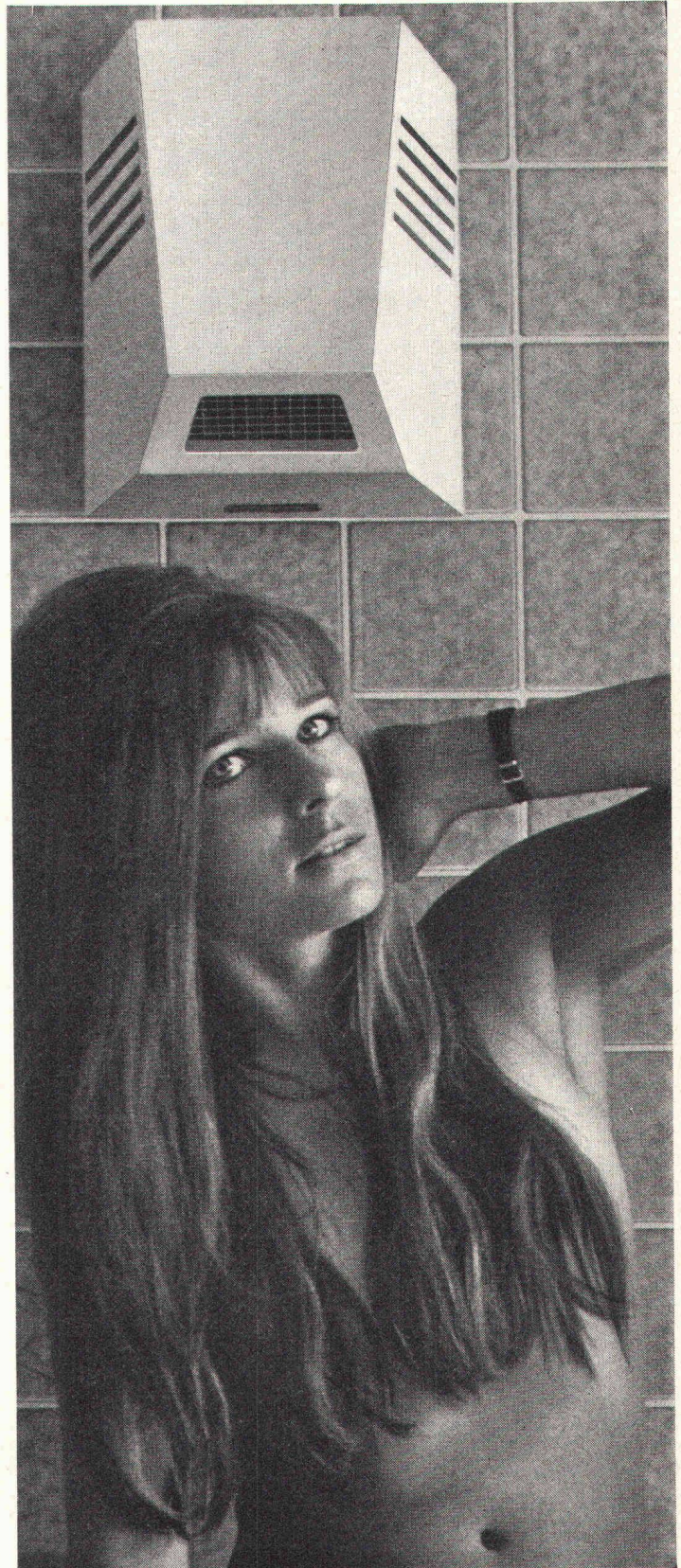

## REZ-AG ZÜRICH

Hardeggstrasse 17-19

Tel. 01 / 56 77 87



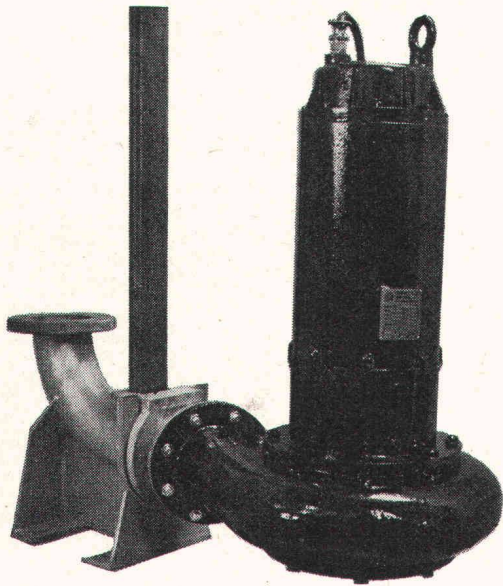

## Sommer-Schenk-Abwasserpumpen

258 Pumpentypen  
8 Einbauvarianten  
3 Fördersysteme

## Sommer-Schenk-Engineering

Kostenlose Projektbearbeitung  
und Beratung ganzer Anlagen  
oder Teilproblemen

## Sommer-Schenk-Service

Leistungsfähiger Kundendienst  
mit modernsten Hilfsmitteln



# Sommer, Schenk AG, Pumpenbau

CH-5213 Villnachern, Telefon 056 / 43 13 63 / 43 23 64

# Die Vorteile einer Elektro-Heizung von Star Unity liegen auf der Hand.

## 1.

### Massive Baukostensenkung.

Star Unity Nachtstromspeicher- und Direktheizgeräte zeichnen sich durch einfache Montage aus. Herkömmliche Heizinstalltionen entfallen, einfache Elektroinstalltionen sind erforderlich.

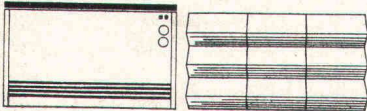

## 2.

### Günstige Betriebskosten.

Star Unity Speicherheizelemente speichern ihre Wärme bei Nacht (Niedertarif) und geben ihre Heizleistung bei Tag ab.

## 3.

### Minimaler Unterhalt.

Star Unity Heizelemente sind am Stromnetz angeschlossen. Sie müssen lediglich die gewünschten Raumtemperaturen einstellen, alles andere besorgt die Automatik.

Immer mehr fortschrittlich denkende Bauherren erkennen die entscheidenden Vorteile einer Elektro-Heizung von Star Unity AG. Unterbreiten Sie uns Ihre Heizprobleme, wir beraten Sie gerne.

**Star Unity AG**, Fabrik el. Apparate  
Büro u. Fabrikation: 8804 Au ZH, Tel. 01 75 04 04





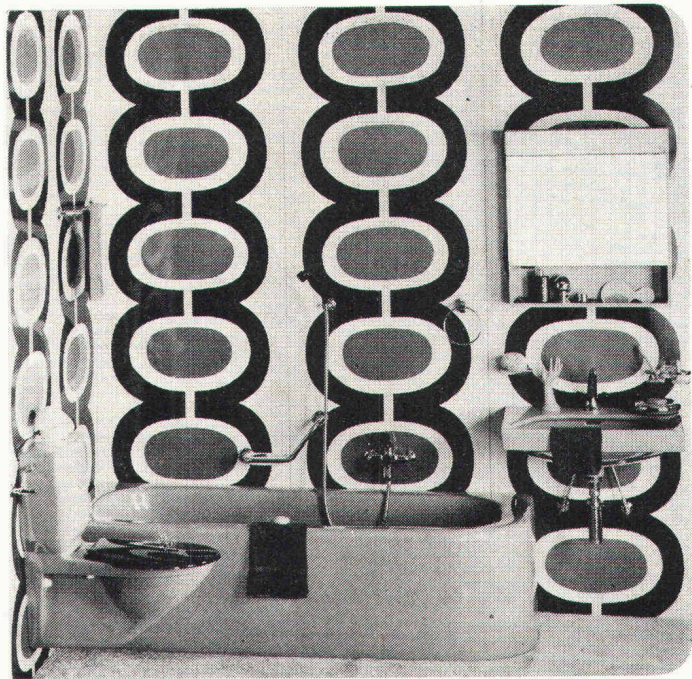
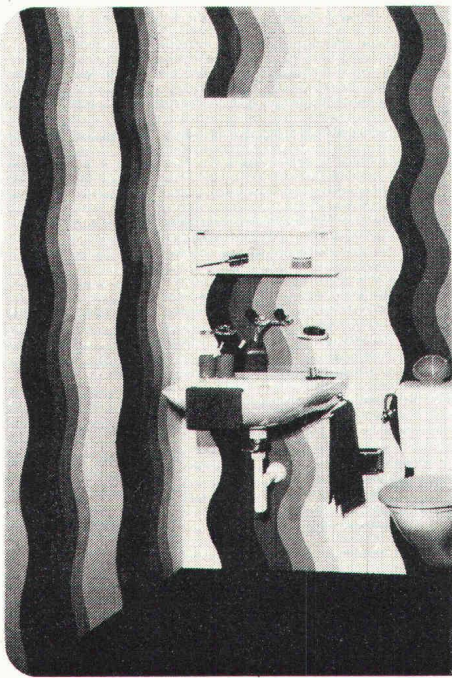

SANITÄRE INSTALLATIONEN  
 BADEINRICHTUNGEN IN FERTIGBAUWEISE  
 4053 BASEL MARGARETHENSTRASSE 36 ☎ 061-34 34 04

**KAISER  
 BAD**

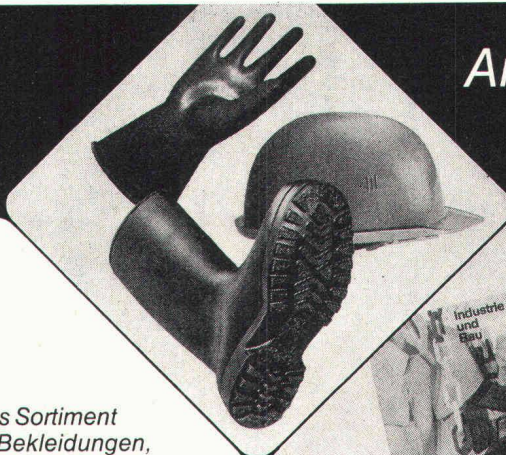
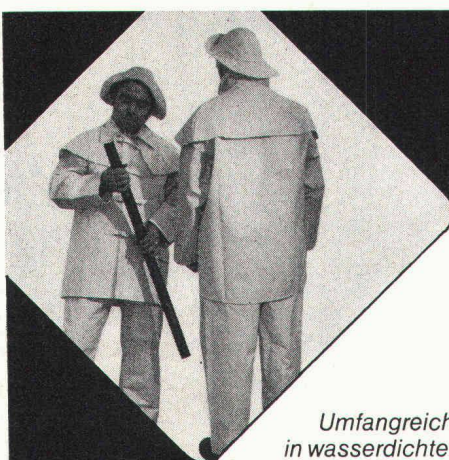

*Arbeitsschutz  
 für Bau und  
 Industrie*

*Umfangreiches Sortiment  
 in wasserdichten Bekleidungen,  
 Stiefeln, Helmen, Handschuhen,  
 Absperrketten, Signalhüten,  
 usw.*

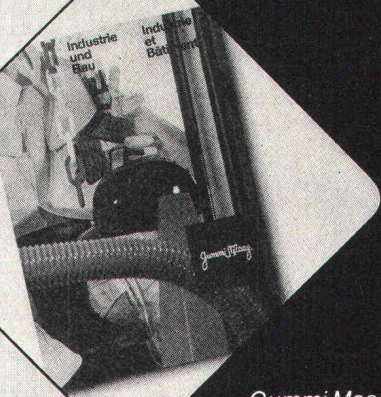

**Coupon**

- Senden Sie uns Ihren  
Industrie+Bau-Katalog
- Besuchen Sie uns zwecks  
Beratung

Name: \_\_\_\_\_  
 c/o: \_\_\_\_\_  
 Position: \_\_\_\_\_  
 Strasse: \_\_\_\_\_  
 PLZ/Ort: \_\_\_\_\_

Senden an:  
 Gummi Maag AG  
 8051 Zürich

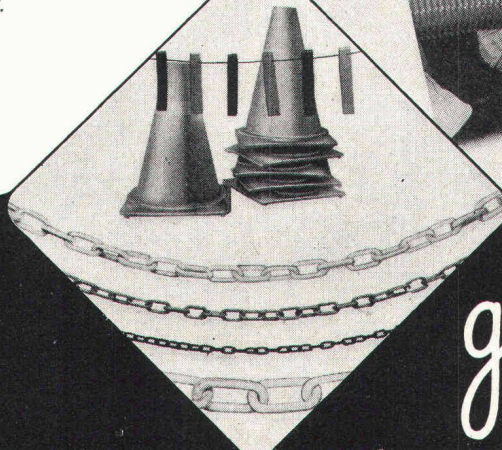

Gummi Maag AG  
 8051 Zürich  
 Tel. 01/401100  
 Filialen in  
 Bern, Lausanne, St.Gallen

*Gummi Maag*



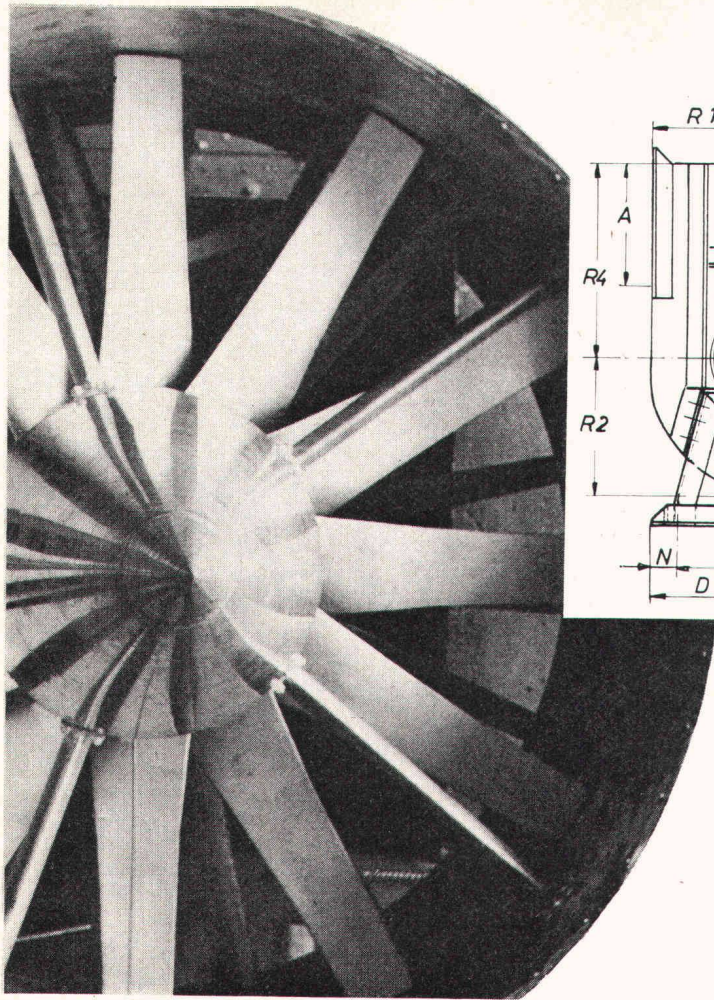

# Meidinger

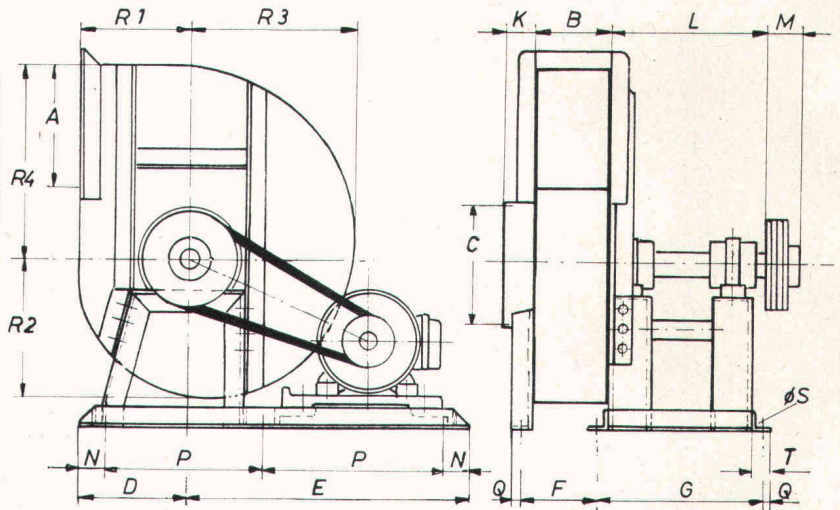

baut Axial- und Radialventilatoren aus Metall oder Kunststoff in allen Bauarten für jegliche Verwendungszwecke

In unserer Kunststoffabteilung bauen wir auch ganze Absauganlagen für aggressive Medien sowie diverse Apparate etc. aus PVC, PAHT, PPr



**Meidinger & Co.**  
Maiengasse 12-20 4004 Basel  
Telefon 061 25 88 70

# SCHICHTEX

**Jumbo-Markt AG**  
**Dietlikon**

Bauzeit  
53 Tage  
Hallenlänge  
140m'

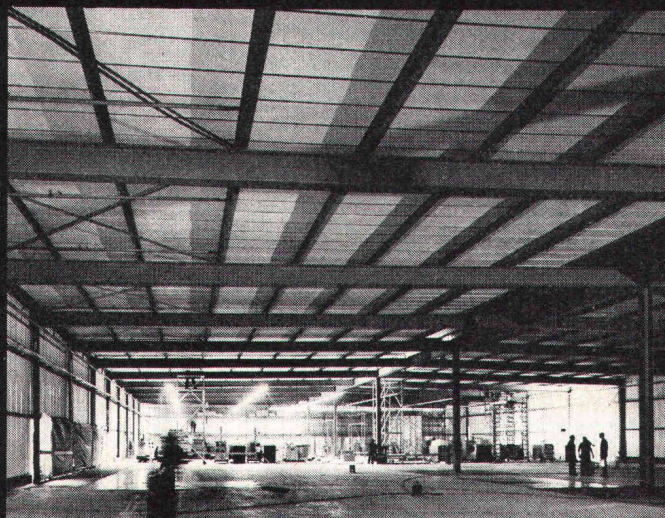

**7000 m<sup>2</sup>**  
**SCHICHTEX-SW 35/III**  
mit Steinwolle-  
Einlage, unbrennbar,  
Format:  
200/240x63cm,  
Sichtseite mit  
Zementputz,  
weiss gespritzt,  
in kältebrückefreie  
Spezialprofile  
ingelegt, unter und  
hinter Profilblech in  
Decke und Fassaden  
montiert.



**Bau+Industriebedarf AG**  
4002 Basel Telefon 061 22 56 20







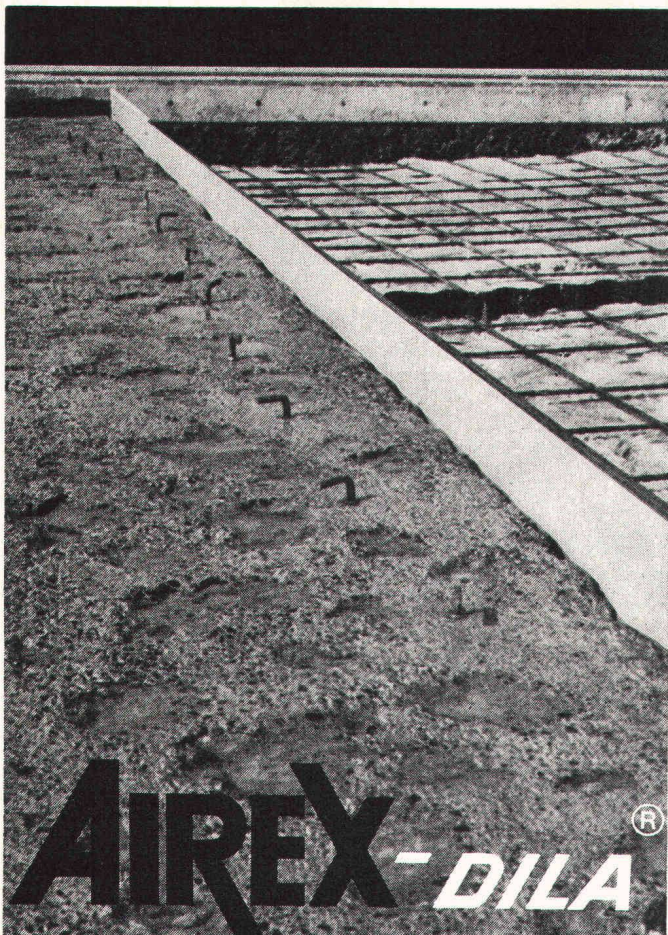

# Fugen einlage

Dilatationsfugen-Einlage AIREX®  
Brückenanschluss  
Nationalstrasse N 1

Witterungsbeständige Dilatations-Einlage für den Fugenbau.  
Beidseitig wasserfest beschichtet.  
Ausreichend druck- und vibrationsfest.  
Verrottet nicht, saugt kein Wasser auf, verhärtet nicht und bricht nicht.  
Leicht und sicher verlegbar.

Fabrikation, Beratung und Verkauf durch AIREX AG  
einem Unternehmen der LONZA-Gruppe Telefon 042/66 14 77  
5643 Sins

271

COUPON ®= eingetragene Schutzmarke

AIREX AG Schaumstoffe  
CH - 5643 Sins SBZ

Ort und Datum \_\_\_\_\_

Firma \_\_\_\_\_

z. Hd. v. \_\_\_\_\_

Adresse \_\_\_\_\_

Senden Sie uns Unterlagen über AIREX®-Schaumstoffe

## «esser's» Schachtabdeckungen

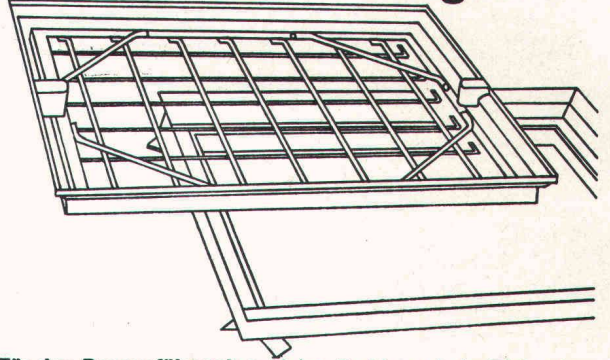

**Für den Bauausführenden:** Keine Probleme beim Einbau  
Die Nenngrößen passen sich entweder den verschiedensten  
Plattenformaten von Fussbodenbelägen an oder weisen den  
Vorschriften entsprechende Mauermasse für die lichte  
Schachtwerte auf.

**Für den Architekten:** Bei der Planung entfällt zeitraubendes  
Detaillieren von Sonderkonstruktionen. Er findet für alle Wün-  
sche eine ganze Skala von normgerechten Typen zur Auswahl.

**Für den Bauherrn:** Kein hässlicher Anblick bei Kontroll-  
schächten im Bauwerk mehr! Jeder beliebige Bodenbelag  
kann in die Schachtabdeckung eingebracht werden und macht  
diese praktisch unsichtbar – auch bei Teppichbelag.

Verlangen Sie unsere ausführliche Dokumentation oder den  
Besuch unseres Fachberaters.

Jakob Scherrer Söhne AG  
Allmendstrasse 5 - 7  
8059 Zürich  
Telefon 01 25 79 80



System

## Betonrohrpressen PHLOMAX

**Im letzten Jahr wurden  
1 Mio. lfm  
armierte Rohre  
auf Phlomag-  
Maschinen  
hergestellt**

**robust  
wirtschaftlich  
sicher**

**Neues erweitertes  
Maschinen-  
Programm**

GW 659-1

## GRABER + WENING

Graber + Wening AG, Maschinenfabrik, 8413 Neftenbach / Schweiz  
Telefon (052) 31 11 21 Telex 76229 grabr ch  
GW 659-d



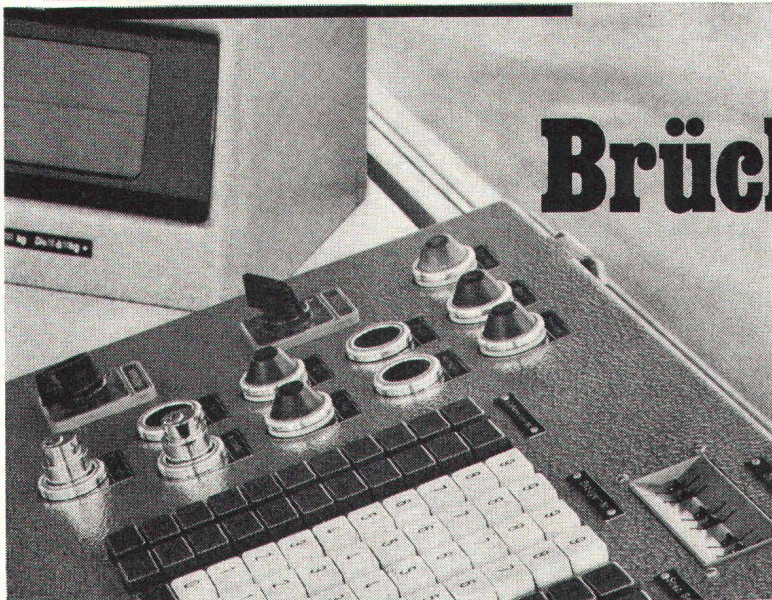

D & M

# AMMANN Brücken-Waagen

Ammann-Waagen – ein Schweizer Qualitätsprodukt. Seit über 100 Jahren.

● Ammann - Ermatingen produziert Grosswaagen für Camions und Eisenbahnfahrzeuge.

● Waagen von Ammann-Ermatingen sind stationär oder transportabel, manuell oder vollautomatisch. Sie können an Buchungsautomaten, Schreibautomaten und Lochkartenmaschinen angeschlossen werden.

● Waagen von Ammann-Ermatingen sind Präzisionsinstrumente und garantieren einwandfreie Messergebnisse.

Lassen Sie sich genauer von uns über alles informieren. Wir senden Ihnen gerne ausführliches Prospektmaterial zu.



## - wo Genauigkeit ins Gewicht fällt

MBA, 8600 Dübendorf, Tel. 01 85 00 21

Servicestellen und Ersatzteildienst in Dübendorf: Tel. 01 85 00 21, 6593 Cadenazzo: Tel. 092 6216 27, 3422 Kirchberg: Tel. 034 305 25, 7320 Sargans: Tel. 085 246 90

## Pumpen für Verfahrenstechnik Umwelttechnik Industrie

*Kanalrad-Kreiselpumpe KWP  
bis 700m<sup>3</sup>/h und 100m, mit  
verschiedenartigen Laufrädern,  
auch Freistromrad, für  
verschmutzte bis breiartige  
Flüssigkeiten.*

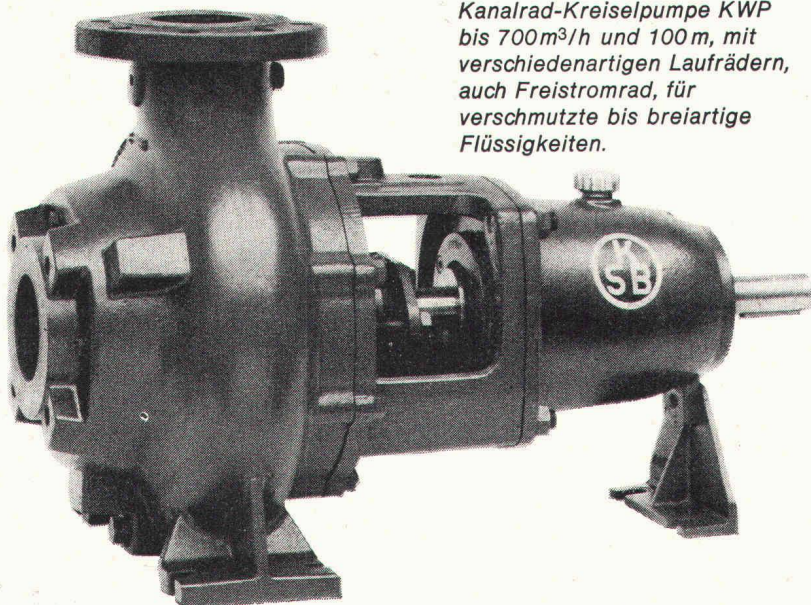

Vertrauen Sie Ihre Probleme uns an. Wir bauen alle Arten von Pumpen. Unsere Fachleute können deshalb für Sie die beste Lösung auswählen.

Wir verkaufen nicht nur, sondern sind auch nacher noch für Sie da. Geschulte Monteure und eine gut eingerichtete Kundendienstzentrale stehen in der Nähe von Zürich für Sie bereit.

Verkaufsbüro KSB Zürich AG  
Postfach 159, 8035 Zürich  
Telefon 01. 60 20 20

# KSB



Fertigputz für Fassaden und Innenräume

# Geistlich Gelafix

Zum Aufziehen und Spritzen, Körnungen 0,5-5 mm

Vorführungen, Muster und Dokumentation verlangen.

Geistlich AG, Abteilung Bauchemie, 8952 Schlieren ZH, Telefon 01/98 76 44

## Extrabreite Folien

aus Polyäthylen für das Baugewerbe. Diese 10 m breiten Folien ersparen jedes Zusammenkleben und jedes Zusammenschweissen.

0,15 mm dick in Rollen zu 25 m (34 kg)  
0,20 mm dick in Rollen zu 38 m (70 kg)

**Zu Festpreisen sofort ab Lager lieferbar.**

Der Verkauf erfolgt nur über den Baumaterial- oder Eisenhandel.

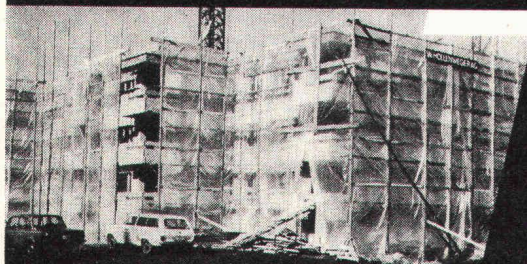

### HOWAG

Howag AG 5610 Wohlen  
Telefon 057 / 63242

## Modelle

Architekturmodelle in Holz oder Kunststoff  
H. Schalk, Modellbau für Architektur und Technik  
Siewerdstrasse 99, 8050 Zürich Tel. 01 46 62 11

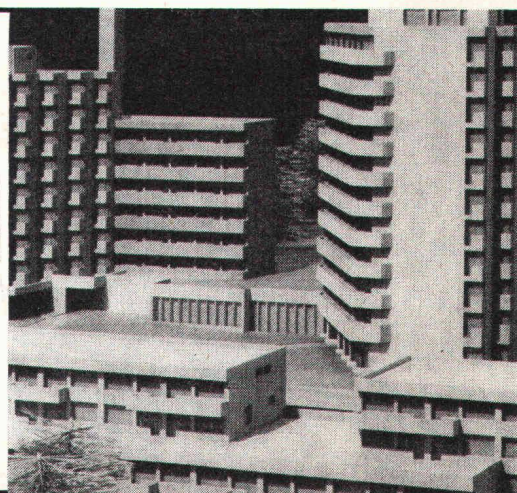



# PICCOLIN

**Standard-Rolladenstürze  
sind in 6 vorfabrizierten Lagerlängen erhältlich**

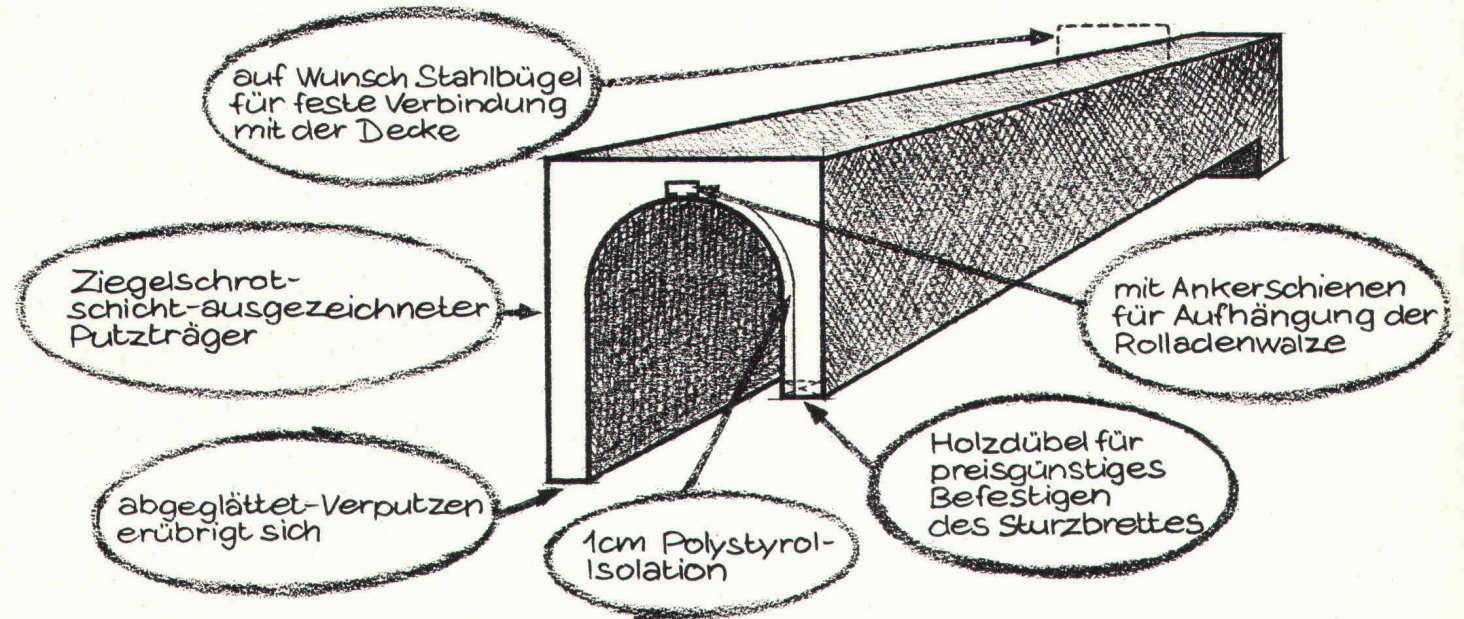

**PICCOLIN**

Zürcher Ziegeleien  
Zürich  
Telefon 01/35 93 30

Zürcher Ziegeleien  
Verkaufsbüro Luzern  
Telefon 041/22 37 55

J. Schmidheiny & Co. AG  
St. Gallen  
Telefon 071/22 32 62

Baustoffe AG Chur  
Chur  
Telefon 081/24 46 46

Hard AG Volketswil  
Volketswil  
Telefon 01/86 43 67

## NOTSTROMANLAGEN

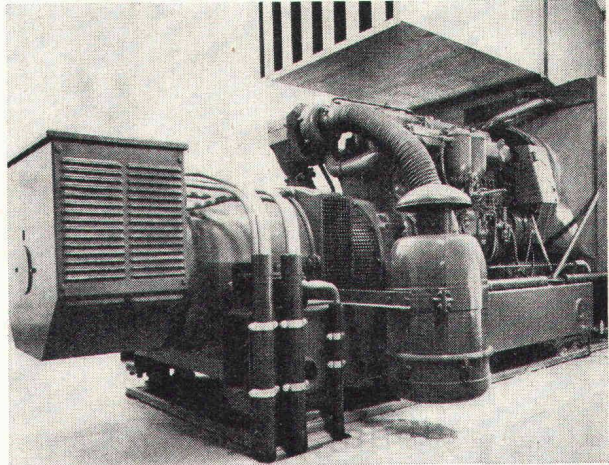

**Unabhängig wie nie  
mit Bator-Energie!**

**bator**

3360 Herzogenbuchsee  
Telefon 063 / 5 28 42



# FEUER- FESTE ERZEUG- NISSE

aus Schamotte  
Sillimanit, Korund  
Karborundum  
Leichtqualitäten  
Säurebeständige  
Erzeugnisse

Steinzeug-  
Bodenplatten



**TONWERK LAUSEN AG**

## Revolution im Grabenaushub

durch die führenden, weltbekannten USA Davis Trencher und Cleveland Trencher. Für Pipelines, Drainage, Kabelgräben, Fundamente, Schächte, Wasserleitungen, militärische Zwecke usw.

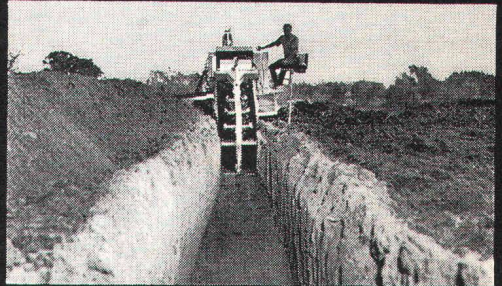

Davis gräbt an Traversen (bis 20%) senkrechte Gräben durch hydraulisch kippbaren Oberteil. Davis gräbt an Hängen bis zu 100%. Hydraulische Tieflöffel mit 5 oder 8 Tonnen Reisskraft, für Spezialeinsatz (2,5 bis 3,4 m Tiefe). Hydraulischer Dozer zum Zudecken und planieren der Gräben. **Davis Trencher:** 9 Modelle. Grabbreiten: 5–70 cm, Grabtiefen bis 230 cm, Grabgeschwindigkeit: bis 540 m/h. Preis Fr. 6200.– bis ca. Fr. 145 000.–. Zubehör: Tieflöffel, Dozer, Lader, Bohrgest, usw. **Cleveland Trencher:** 13 Modelle und 2 Backfiller und Tamper. Grabbreiten: 25 cm bis 1,5 m (verstellbares Rad, bis 1,8 m, Krone bis 6 m breit). Grabgeschwindigkeit: bis 44 m/min. Preise ab Fr. 79 000.– bis ca. Fr. 490 000.–.

Verkauf und Vermietung durch:

# INTRAVEND AG

Postfach 8048 Zürich Tel 01 62 88 22 Telex 54 289

Füsse  
lieben

**ELCO-FLOR**

Der Schweizer  
Qualitäts-Teppichboden.



Schneiter-Siegenthaler + Co.  
3077 Enggstein bei Bern  
Telefon 031 / 83 43 43

**Frauen wissen,  
was Intim-Hygiene ist.  
Männer glauben noch  
immer, das gehe  
sie nichts an.**



**closomat**  
höchste Stufe einer vollständigen Intim-Hygiene

Bezugsquellen: Nur durch den Sanitär-Fachhandel  
Auskünfte erteilt auch die Firma Hans Maurer, Sanitär-Apparatebau,  
Waldstrasse 5, 8125 Zollikerberg, Telefon 01/63 60 18



**Therma  
Klimaprüfschrank KI 336  
Wechseltemperaturschrank Te 336  
in neuer Ausführung**

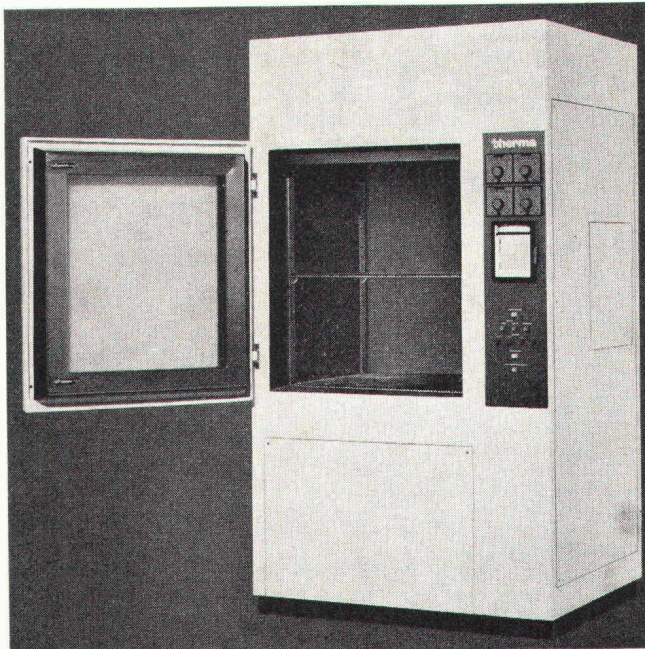

Vielfältige Verwendungsmöglichkeiten. Temperaturbereich von  $-80^{\circ}$  +  $80^{\circ}$ C. Feuchtigkeitsbereich von 35 bis 95%

Therma Kälte  
Hofwiesenstrasse 141  
8042 Zürich  
Telefon 01 / 26 16 06  
Büros in Basel, Bern,  
Lausanne, Genf und  
Cadenazzo

**therma**

Therma baut Kühltruhen, Klimaprüf- und Wechseltemperaturschränke, Multizellenschränke für verschiedene Temperaturen, Tieftemperatur-Prüfräume, Stratosphärenkammern.

Verlangen Sie bitte unsere Dokumentationen. Beratende Kälteingenieure stehen jederzeit zu Ihrer Verfügung.

# Nivellieren mit Automaten

schneller, einfacher, sicher — aufrechtes Fernrohrbild



**WILD NAK 0**

Vergr. 20x  
Zielweite ab 0,9 m  
Kontrollknopf und  
Teilkreis



**WILD NAK 1**

Vergr. 23x  
Zielweite ab 1 m  
Kontrollknopf und  
Teilkreis



**KERN GKO-A**

Vergr. 21x  
Zielweite ab 0,75 m  
Warnblende, Winkel-  
visier oder Teilkreis



**KERN GK1-A**

Vergr. 25x  
Zielweite ab 2,3 m  
mit oder ohne  
Teilkreis

Verlangen Sie unverbindlich Vorführung oder nähere Informationen über automatische Nivelliere und andere Neuheiten mit untenstehendem Talon.

## GRAB+WILDI AG

8023 Zürich 1, Seilergraben 61 Tel. 01/32 57 88-89  
8902 Urdorf, beim Bahnhof Tel. 01/98 76 67-68

Wir wünschen sofort:  Vorführung der Nivellier-Automaten  
 Spezialkatalog VG 8  
(Zutreffendes bitte ankreuzen)

Name / Firma:

Adresse:

Telefon-Nr.

Plz.:

Ort:





1904

GRANIT  
QUARZIT  
PORPHYR

P. DE ZANET  
& CO. AG

Natursteine  
Uznach SG  
Tel. 055 8 18 44

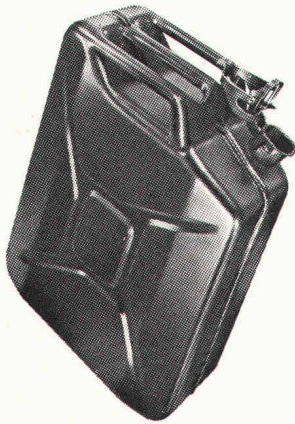

### KANISTER

5 Lt aus Kunststoff  
10 Lt aus Stahlblech\*  
20 Lt aus Stahlblech\*  
\*(Armee-Modell)

für Benzin, Dieselöl,  
Schmieröl, usw.

### JACCAZ

Fässer + Zubehöre  
8105 Regensdorf  
01/71 20 20

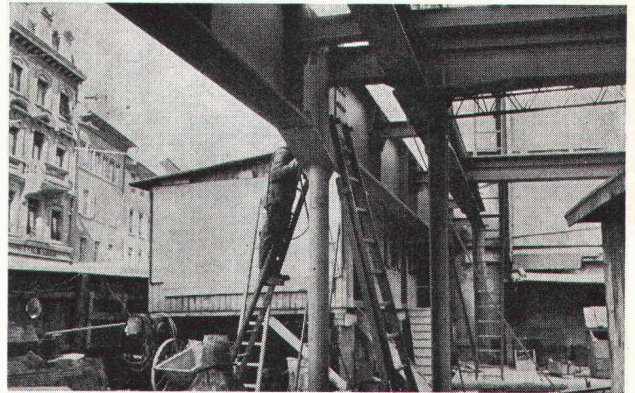

## Preiswerk & Esser

Stahlbau Metallbau  
Apparatebau Druckluftentfeuchtung  
Schönaustrasse 10  
Postfach, 4021 Basel  
Telephon 061 33 07 60

## Kläranlagen

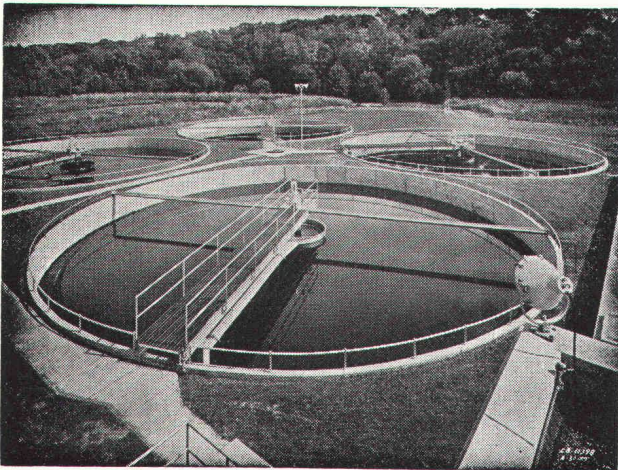

Automatische Rechen, Rechengut- und Kehrriecht-Zerkleinerungs-Maschinen  
Absetzbecken (Rund- und Rechteckbecken)  
Biologische Abwasserreinigung  
Faulkammerausrüstungen  
Kombinierte Abwasserreinigungsanlagen für kleine Gemeinden und Institutionen  
Industrielle Abwasserreinigung  
Flotationssysteme

**Alpha AG. Nidau**

Tel. (032) 2 46 92



## Ingersoll-Rand Industrie- kompressoren

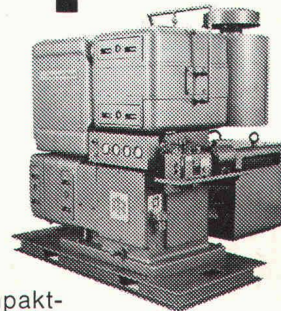

Moderne, anschlussfertige Kompaktanlagen für Leistungen von 13,6 m<sup>3</sup> bis 25,2 m<sup>3</sup>/min. Turbo-Kompressoranlagen Centac für ölfreie Druckluft mit Leistungen von 34 m<sup>3</sup> bis 430 m<sup>3</sup>/min. Weitere Ingersoll-Rand-Erzeugnisse: Baukompressoren, Abbauhämmer, Bohrwagen, Druckluftwerkzeuge, Kältetrockner u. a.

Verkauf, Service, Ersatzteile

**Robert Aebi AG**

8023 Zürich, Tel. 01/23 17 50





# Kalksandsteine von Hard

Vorteile überzeugen:

- preisgünstiges Mauerwerk
- optimale Qualitätseigenschaften
- hohe Schallsolations-Werte
- gute Schrotbarkeit
- Lieferung auf Paletten

Hard AG Volketswil  
Volketswil  
Tel. 01/86 43 67

Zürcher Ziegeleien  
Zürich  
Tel. 01/35 93 30

J. Schmidheiny & Co. AG  
St. Gallen  
Tel. 071/22 32 62

Baustoffe AG Chur  
Chur  
Tel. 081/24 46 46

Stahlton-Prebeton AG  
Bern  
Tel. 031 / 56 33 01

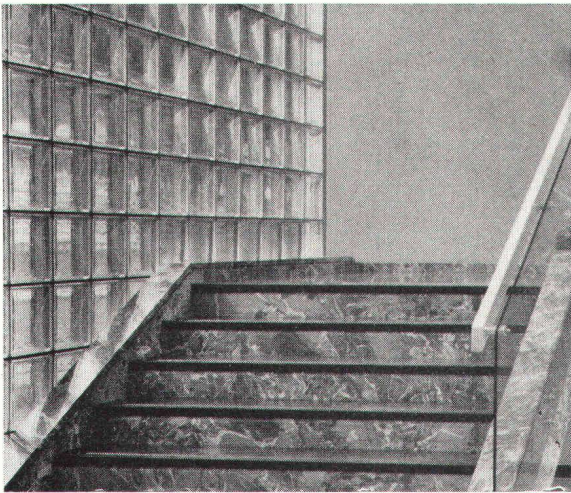

Eingangspartie aus künstlerisch dekorativen Glasbausteinen INTAGLIO.

Glasbausteine bieten viel mehr Gestaltungsmöglichkeiten als die konventionelle Verglasungsart. Lichtstreuung, Isolation, Schalldämmung, Sicherheit gegen Feuer und Einbruch sowie dauernde Glasklarheit stempeln den Glasbaustein zum modernen, exklusiven Bauelement.

Verlangen Sie unverbindlich Vorschläge und Kombinationszeichnungen.

Spezialfirma für Glasbetonbau  
Feldstrasse 111, 8004 Zürich  
Tel. 01 / 39 86 63 und 23 78 08  
Lieferung und Montage  
inkl. Metalltürzarge kurzfristig.  
Beispiel in der Baumusterzentrale Zürich.

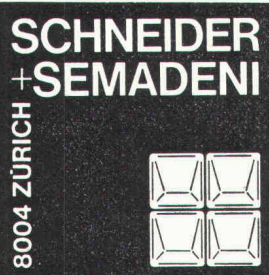

## Brander- Normtüren - die «grossen» Türen zum kleinen Preis.

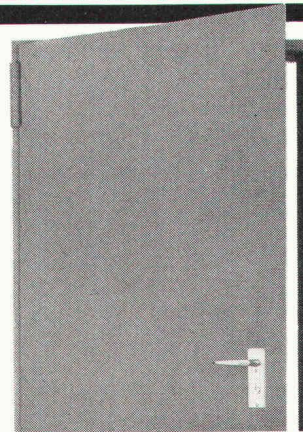

**z.B.**

einflügelige Mehrzwecktüre, doppelwandige Stahlblechkonstruktion mit Mineralwoll-Isolation, komplett mit Beschlag und Z-Stahlrahmen, in 3 Normgrössen

**ab Fr. 192.-**

Händlerrabatt auf Anfrage.

**brander ag**

Normbauteile, 8162 Steinmaur ZH,  
Telefon 01/94 13 97, Telex 55562

## MONTANA SWISS PANEL PROFILPLATTEN für Dächer, Decken und Fassaden

✕ MONTANA

MONTANA STAHL AG 5303 WÜRENLINGEN TELEFON 056 98 18 47





**GOMA**  
Aufzugs-  
Schiebe- und  
Klapptreppen

**Marcel Matter**  
Klotenerstrasse 43  
Tel. 01 817 80 41

8153 Rümlang



**Architekturmodelle**  
Reliefs- und Planungsmodelle  
exakt und ansprechend liefert  
kurzfristig und preiswert

**KREBSE-MODELLBAU**  
Effretikon ZH, Tel. (052) 32 10 16

Wehntalerstr. 17 8057 Zürich ☎ 01 26 16 14

Zimmerei Schreinerei Holzbau

**Müller Sohn + Co. MS**

**Wer baut - sollte Dryvit prüfen**  
die perfekte Aussenisolierung



Wir beraten Sie eingehend  
über alle bezüglich Probleme

**SAP Baustoffe AG**  
9306 Freidorf bei St. Gallen  
Tel. 071 / 48 15 45



Schlamm-schieber Patent WEY  
Normschützen für Kläranlagen  
Absperr- und Regulierklappen

automatische Niveaugler  
automatische Druckregler  
Druckschlag-Verhinderungs-  
klappen

Kugelhähne

**SISTAG**  
Telefon 041 89 18 75

Maschinenfabrik  
Sidler Stalder AG  
6274 Eschenbach LU

**GEKO -Simskonsole**  
⊕ Patent Nr. 475 465



Die grossen Vorteile:  
Viel besserer Halt, kann nicht  
mehr heruntertreten werden  
— raschere Montage, einfache  
Konstruktion — deshalb die  
ideale und preisgünstigste  
Simskonsole.

Verlangen Sie bei Ihrem Fensterhersteller die GEKO-  
Simskonsole — Sie sparen damit Aergers und Geld!

**KOCH** Beschläge, 8033 Zürich  
Tel. 01 / 26 66 36

**Aufbau des Prüfgegenstandes**

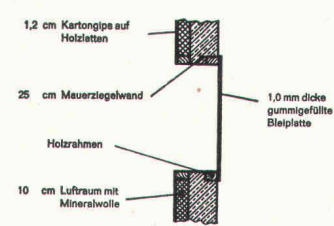

1,2 cm Kartongips auf Holzlatzen  
25 cm Mauerziegelwand  
Holzrahmen  
10 cm Luftraum mit Mineralwolle  
1,0 mm dicke gummigefüllte Bleiplatte

**Flächengewicht** 3,7 kg/m<sup>2</sup>  
**Prüffläche** 3 m<sup>2</sup>  
**Prüfräume**  
Volumina V<sub>G</sub> 82 m<sup>3</sup>, V<sub>E</sub> 78 m<sup>3</sup>  
Zustand leer  
Art Nebenwegfreier Wandprüfstand

**Bewertung:**  
Das mittlere Schalldämmmaß beträgt  
R = 22 dB

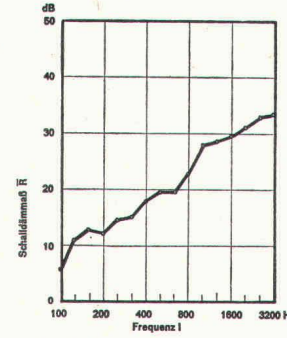

Schalldämmmaß R

Frequenz f

Prüfzweck: Terzrauschen  
Empfangsfilter: Terzfilter

# HARTMANN

## bekämpft den Lärm

### Luftschalldämpfung durch Blei-Gummi-Matten OPTIMIT

Zahlreiche Probleme der Schalldämmung werden mit den neuen Blei-Gummi-Matten OPTIMIT gelöst. Die hervorragenden physikalischen Eigenschaften dieser Matten erfüllen eine Vielzahl akustischer Forderungen, die bisher nur mit voluminösen Konstruktionen möglich waren oder unerfüllt blieben. Materialstärken 0,5—4,0 mm.

#### Raum- und Bauakustik

Vorsatzschalen bei Wänden, Einbau in Trennwände, Falttüren usw.

#### Technische Akustik und Arbeitsschutz

Lärmdämmung von Maschinen und Arbeitsgeräten mit Schallschutzzelten, Schalldämmvorhängen. Entdröhnung von Blechaufbauten usw. Verlangen Sie unsere Dokumentationsmappe.



**HARTMANN + CO SA**  
Abt. Schalldämmung 2500 Biel Tel. 032 / 42 01 42





DEUTSCHE HORIZONTALRAMME (Bodenverdrängungshammer) auf der Richtlafette

**RADIO SCHEFER**  
Trischlistrasse 10  
9400 Rorschach  
071 / 41 22 86

### Kampf der Teuerung!

Vorbei mit den teuren Gräben. Schefer offeriert jetzt mit seinem Grundomat die preiswerte Lösung für alle Arten von Leitungen unter Strassen, Dämmen, Vorgärten usw. Wir bohren bis zu 30 m Länge und 180 mm  $\phi$  mit unserem Verdrängungshammer. Unser Service ist prompt und preiswert.

# Überleben mit Umweltschutz

Geräte, Maschinen, Apparate, Ausrüstungen, Anlagen zur Gewinnung von Wasser, zur Aufbereitung von Brauch- und Trinkwasser, zur Reinigung von Abwässern, zur Beseitigung oder Wiederverwertung von Abfällen, zur Reinhaltung der Luft und zum Schutz gegen Lärm zeigen mehr als 300 Aussteller aus 12 Ländern an der pro aqua - pro vita Umweltschutz-Fachmesse in der Mustermesse Basel.

**FACHTAGUNGEN**  
(Energie und Umwelt)  
Kongress (Bekämpfung des Lärms)

11.-15. Juni 1974  
täglich geöffnet von 9-18 Uhr

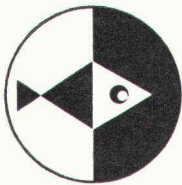

**pro aqua - pro vita**

6. Internationale Fachmesse  
für Umweltschutz  
Wasser - Abwasser  
Abfall - Luft - Lärm  
BASEL

Prospekte vom Sekretariat, Postfach, 4021 Basel

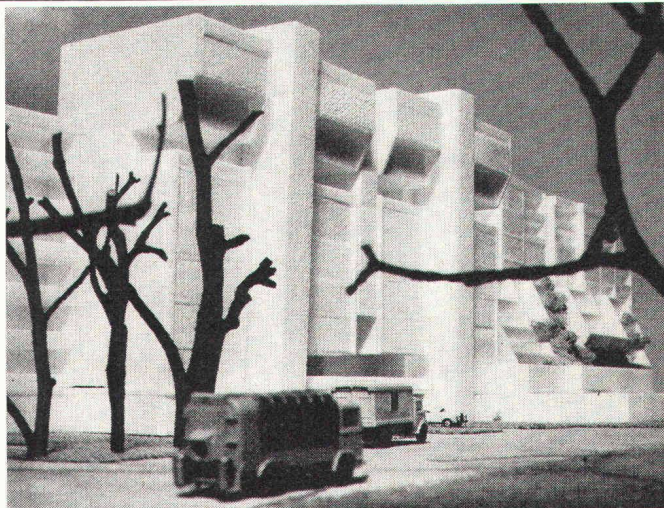

Fertigen Sie Ihre **Studienmodelle**  
rasch und günstig selber!

Wir helfen Ihnen mit:  
Styroporplatten in feiner Qualität  
Therm. Schneidegeräten «Decomat»  
Diversen Klebstoffen (auch farblos)  
Sprayfarben (styroporfest) ...  
Verarbeitungshinweise, Prospekte,  
Preisliste durch



Ernst B. Leutwiler  
Elektroapparate  
Gladbachstrasse 1  
Postfach  
CH-8033 Zürich  
Telefon 01 / 28 19 80

**Betonfräsen**  
bis 42 cm Dicke  
**Boden + Wände**  
**Betonbohren**  
mit Diamant bis 25 cm  $\phi$   
**Betonbrennen**  
**Betonsprengen hydr.**

Modernst ausgerüstete  
Fachequipen  
Seriöse Beratung

**bft**  
**Betonfräs-Technik AG**  
Herrligstr. 33  
8048 Zürich  
Tel. 01-62 35 46



# Stellen- und Gelegenheits-Anzeigen

## Tarif

1/1 Seite 185 x 259 mm Fr. 740.—	1/4 Seite 185 x 60 mm 90 x 128 mm Fr. 190.—	1/12 Seite 90 x 40 mm Fr. 65.—
1/2 Seite 185 x 128 mm 90 x 259 mm Fr. 370.—	1/6 Seite 185 x 40 mm 90 x 84 mm Fr. 130.—	1/16 Seite 90 x 28 mm Fr. 48.—
1/3 Seite 185 x 84 mm Fr. 250.—	1/8 Seite 185 x 28 mm 90 x 60 mm Fr. 95.—	1/24 Seite 90 x 18 mm Fr. 32.—

Chiffregebühr Fr. 4.—, Ausland Fr. 6.—.  
Stellengesuche werden nur noch schriftlich entgegengenommen.

**IVA AG für internationale Werbung, 8035 Zürich**  
Beckenhofstrasse 16, Tel. 01 / 26 97 40, PC 80-32735

Ermässigte Preise  
ohne Rabatt  
für  
Wiederholungen

Anzeigenschluss: Mittwoch der Vorwoche, 10 Uhr.  
Sofern drucktechnisch möglich, kann der Anzeigenschluss bis Donnerstag der Vorwoche, 10 Uhr, verlängert werden.

Filialen:  
1004 Lausanne, 19, av. de Beaulieu Tel. 021 / 34 72 65  
1206 Genève, 24, av. de Champel, Tel. 022 / 47 41 10

Für Stellensuchende empfehlen wir ein 3-Monats-Abonnement auf die Schweiz. Bauzeitung (Fr. 30.—, Ausl. Fr. 33.—, rund 13 Hefte)

## Produkte für morgen

In der Abteilung

## Produkteentwicklung für den Bau

unserer Gummi- und Kunststoff-Fabrik befassen wir uns unter anderem mit elastischen Abdichtungen für den Hoch- und Tiefbau, z. B. Fugenbändern, Fassadenabdichtungen, Profilverglasungen, Dichtungen im Sanitärbereich usw.

Für die selbständige Planung und Durchführung solcher Projekte suchen wir einen erfahrenen

## Baufachmann

als rechte Hand des Abteilungschefs. Wir erwarten von unserem neuen Mitarbeiter ein gutes allgemeines technisches Verständnis, Durchsetzungsvermögen, analytisches Denken und Fähigkeiten in der Führung von Mitarbeitern.

Wir bitten Sie, uns zu telefonieren (044 / 4 11 22, intern 592), damit wir Ihnen eventuell nähere Auskünfte erteilen können. Es steht Ihnen aber auch frei, eine kurze schriftliche Bewerbung mit den wichtigsten Unterlagen einzureichen (Personalabteilung).

Wir danken Ihnen für Ihr Interesse!

Dätwyler AG  
Schweizerische Kabel-, Gummi-  
und Kunststoffwerke  
6460 Altdorf UR  
Telefon 044 / 4 11 22

The logo for Dätwyler AG, featuring the company name in a stylized, bold, italicized font. The letters are white and set against a black, wavy, banner-like background.



Wir suchen auf 1. Juli oder nach Uebereinkunft

für unser Ingenieurbüro in Wetzikon

## dipl. Ingenieur ETH oder Ingenieur-Techniker HTL

vorzugsweise mit einiger Praxis auf den Gebieten  
Statik, Eisenbeton und Vorspannbeton.

Für unser Ingenieurbüro in Rüti ZH

## Ingenieur-Techniker HTL

vorzugsweise mit einiger Praxis in der Projektbear-  
beitung und Bauleitung von Kläranlagen, Kanalisatio-  
nen, Strassen und allgemeinen Tiefbauten.

Wir bitten Sie um baldige telefonische oder schrift-  
liche Kontaktaufnahme.

**Schulthess & Dolder AG, Ingenieurbüro**  
Eichstrasse 2, 8620 Wetzikon, Tel. 01 / 77 00 42  
Eichwiesstrasse 2, 8630 Rüti, Tel. 055 / 31 32 75



## Tiefbauamt des Kantons Zürich

Für unsere Abteilung National-  
und Hauptstrassenbau suchen wir einen

## Bauingenieur ETH oder -techniker HTL

### Aufgabenkreis:

- Einsatz als Oberbauleiter für den Bau  
von National- und Hochleistungsstrassen

### Anforderungen:

- initiativer Tiefbautechniker mit Praxis  
als Bauleiter im Strassenbau
- Verhandlungsgeschick, Organisations-  
talent und Befähigung zur speditiven  
Erledigung der Verwaltungsarbeiten
- Einsatzfreude und Sinn  
für Zusammenarbeit

Nähere Auskünfte erteilt Ihnen gerne der  
Chef der Abt. National- und Hauptstrassen-  
bau. Bitte rufen Sie ihn an (Herr Stettler,  
Telefon 01 / 60 14 66), oder senden Sie Ihre  
Bewerbung an das

**Tiefbauamt des Kantons Zürich**  
Personalabteilung  
Walcheter, 8090 Zürich

Bekannte schweizerische Ingenieur-  
unternehmung sucht

## Bauingenieur für Grossprojekt in Afrika

Sind Sie ein einsatzfreudiger, anpas-  
sungsfähiger Organisator mit Arbeits-  
erfahrung in Afrika oder in andern  
Ueberseegebieten, so könnten wir  
Ihnen die anspruchsvolle Vertretung  
unserer Ingenieurunternehmung im  
Einsatzgebiet anvertrauen. Französ-  
sich als Muttersprache oder perfekt  
(Wort und Schrift) ist Voraussetzung.  
Idealalter um 35 Jahre.

Bewerbungen mit den üblichen Unter-  
lagen sind unter Chiffre Q 03-991641  
an Publicitas, 4001 Basel, zu richten  
und werden vertraulich behandelt.



Die AG Conrad Zschokke, Abteilung Spe-  
zialarbeiten im Grundbau, sucht zur Ergän-  
zung des Mitarbeiterstabs einen zuverlässi-  
gen und versierten

## Bauführer

**Fachrichtung Tiefbau oder Spezialtiefbau**

### Erfordernisse:

Ingenieur-Techniker HTL oder gleichwertige  
Ausbildung, Praxis, gute Fachkenntnisse,  
sicher in Bauführung und Abrechnung.

### Wir bieten:

gutbezahlte Dauerstelle mit vorzüglichen  
Sozialleistungen, angenehmes Arbeitsklima.

Bewerber, welche an selbständiges Arbei-  
ten gewöhnt sind und auf gute Teamarbeit  
Wert legen, sind gebeten, ihre Kurzofferte  
einzusenden oder sich telefonisch mit uns  
in Verbindung zu setzen.

**AG CONRAD ZSCHOKKE**  
Uetlibergstrasse 194  
8045 Zürich  
Telefon 01 / 35 58 11



### Bauunternehmung Glaser AG

kann infolge Terminverschiebungen kurzfristig und zu günstigen Bedingungen

## Baumeisterarbeiten

übernehmen.

Anfragen sind zu richten an:

**Bauunternehmung Glaser AG**  
8032 Zürich  
Postfach 288  
oder Tel. 01 / 47 27 33, 01 / 98 87 44

## Bauzeichnerteam

übernimmt zeichnerisch-konstruktive Arbeiten auf den Gebieten Strassenbau, Abwasser-, Verkehrstechnik, Eisenbeton.

Offerten erbeten unter Chiffre 5960 an Mosse-Annoncen AG, 8023 Zürich.

Wir suchen für interessante Arbeiten im Tiefbau und Absteckungen im Hochbau

### 1 Tiefbauzeichner

und

### 1 Vermessungszeichner

Wir sind ein mittelgrosses Büro mit gutem Arbeitsklima.

Offerten bitte an:

**Ingenieurbüro Paul Bornhauser AG**  
4132 Muttenz, Baselstrasse 62  
oder Telefon 061 / 61 33 66

# Chefposition für (Tief-) Bauingenieur im Bündnerland

Unser Auftraggeber ist eine namhafte, gut eingeführte Bauunternehmung mit mehreren Geschäftskreisen im Lande. Jenen von Graubünden nach kurzer Einarbeit selbständig zu leiten, wird hier eine Persönlichkeit als

# Geschäftsführer

gesucht. Dieser soll in Anlehnung an die Unternehmenspolitik Kreisziele setzen sowie Massnahmen zu deren Verwirklichung planen, organisieren und kontrollieren. Laufende Pflege und Vertiefung von Aussenbeziehungen stehen nebst generellen Leitungsfunktionen im Vordergrund seines persönlichen Einsatzes. Natürlich erwartet man in ihm ebenso sehr einen technisch kompetenten Gesprächspartner wie auch administrativ-kommerziell wirksamen Realisator. Mit einem Wort: ein Unternehmer.

Dementsprechend richten wir uns an Herren, die in sich ETH-Wissen, praktisches Führungskönnen und natürliches Kontakttalent vereinen. So sehr dieses Profil aus dem Durchschnitt herausragt, so überdurchschnittlich die Möglichkeiten dieser Position in ideeller wie materieller Hinsicht.

Im Hinblick auf die vermutlich exponierte Stellung angesprochener Herren sind wir als neutrale Berater eingeschaltet, um streng diskret zu informieren, abzuklären, den weiteren Weg zu weisen. Erreichbar sind wir wahlweise **telefonisch** zu unten angegebenen Zeiten, **persönlich** nach Voranmeldung und **schriftlich** am Hauptsitz unter Vermerk der Kennziffer 6121/28.

### FRANCO G. MAUERHOFER — UNTERNEHMENSBERATUNG

Abteilung für Kaderauswahl

Hauptsitz **Bern**/Schweiz, Thunstrasse 8, Tel. 031 / 43 13 13 von 10 bis 20 Uhr, auch samstags/sonntags (von 14 bis 18 Uhr auch 031 / 43 13 14). — **Zürich**: W. Gassmann (zur Zeit abwesend). — **Genf**: L. P. Faivre, Tel. 022 / 21 37 43 oder 022 / 34 40 40 zu Bürozeiten. Unser Institut begründete den telefonischen Bewerbungsdienst für fortschrittliche Unternehmen des In- und Auslandes und bürgt für jede gewünschte Diskretion nach allen Seiten.





## Tunnel unter dem Aermelkanal Vorrangige Tiefbauarbeiten

Aufruf zur Bewerbung um zwei begrenzte, für Anfang 1975  
vorgesehene Angebotsausschreibungen

1. Vorbehaltlich einer Vereinbarung, die zwischen der französischen Regierung, der britischen Regierung, der Société Française du Tunnel sous la Manche (S.F.T.M.) und der British Channel Tunnel Company Limited (B.C.T.C.) zu treffen ist, planen die beiden Firmen, Mitte des Jahres 1975 Aufträge für die Ausführung der vorrangigen Tiefbauarbeiten für den Tunnel unter dem Aermelkanal zu vergeben.

Zu diesem Zweck wollen die Firmen gleichzeitig Anfang 1975 eine begrenzte Angebotsausschreibung für die in ihrem Verantwortungsbereich auszuführenden Arbeiten auf beiden Seiten des Aermelkanals durchführen.

2. Der zu bauende Tunnel umfasst im wesentlichen einen Versorgungstollen (Kreisquerschnitt, innerer Durchmesser ca. 4,50 m), der zwischen zwei Haupttunneln liegt (Kreisquerschnitt, innerer Durchmesser ca. 6,85 m). Mit einer Gesamtlänge von 49,3 km, wovon 8,1 km auf den unterirdischen Teil auf englischer Seite, 37,5 km auf den Teil unter dem Meer und 3,7 km auf den unterirdischen Teil auf französischer Seite entfallen. Die Strecken unter dem Meer werden von jeder Seite begonnen und bis zum Zusammentreffen fortgeführt.

3. Der Versorgungstollen und die beiden Haupttunnel müssen von Tunnelbohrmaschinen aufgeföhren und vollständig verkleidet werden, wobei die Verkleidung hauptsächlich aus vorgefertigten Tübbings besteht.

4. Die vorbereitenden Tiefbauarbeiten, die zur Zeit im Gange sind und die bis Juli 1975 abgeschlossen sein müssen, umfassen:

- Gefällstrecken als Zugang zum Tunnel, rechts auf jeder Seite
- die entsprechenden tiefergelegenen Tunnelleingänge
- von jedem Tunnelleingang einen Anschluss an den unter dem Wasser befindlichen Teil des Versorgungstollens über eine Länge von 2 km (evtl. länger).

5.1. Die wichtigsten Tiefbauarbeiten, die Gegenstand der geplanten Angebotsausschreibung sind, umfassen:

- Fertigstellung des unter dem Wasser befindlichen Teils des Versorgungstollens im Anschluss an die im Rahmen der Vorbereitungsarbeiten durchgeführten Anschlüsse (B.C.T.C. und S.F.T.M. werden die Tunnelbohrmaschinen für die Anschlüsse und evtl. einen Teil der Tübbings liefern)
- die unter dem Wasser befindlichen Teile des Versorgungstollens und der beiden Haupttunnel
- eine Reihe von Nebenarbeiten wie Verbindungs- und Pumpentollen, Verbindungsdurchbrüche, Stützplatten für die endgültigen Fahrbahnen, Ingenieurbau für Pump- und Ventilationsanlagen.

5.2. Eventuell können folgende Aufträge getrennt vergeben werden:

- auf britischer Seite für den unterirdischen und den unter Wasser befindlichen Teil
- auf beiden Seiten für die Lieferung von vorgefertigten Tübbings.

6. Weiterhin behalten sich B.C.T.C. und S.F.T.M. die Möglichkeit vor, in diese Angebotsausschreibungen die Lieferung und Montage von bestimmten festen Anlagen für die Tiefbauarbeiten wie z. B. Pumpen-, Ventilations- und Feuerschutzgeräte einzubeziehen.

7. Die vorgesehene Frist für die vollständige Fertigstellung dieser Arbeiten und Anlagen beträgt 4 Jahre. Einschliesslich der Einrichtung der Baustelle, die im Juli 1975 nach Auftragserteilung durchzuführen wäre.

8. Die Unternehmen oder Unternehmensgruppen auf internationaler Ebene, die an der einen und/oder anderen dieser Ausschreibung interessiert sind, sollten dies bis spätestens 15. Juni schriftlich folgenden Stellen mitteilen:

**Für die auf britischer Seite durchzuführenden Arbeiten:**

R.T.Z. DE  
P.O. Box 133  
6, St. James' Square  
London S.W. 1 4LD / England  
Tel.: 01-930-2399 — Telex: RIOZINX 24639

**Für die auf französischer Seite durchzuführenden Arbeiten:**

SITUMER  
Tour Gamma  
58, quai de la Rapée  
75583 Paris CEDEX 12 / Frankreich  
Tel.: 346.12.35 — Telex: SETECSA 68930 F

Die Firmen erhalten dann umgehend eine ausführliche Nachricht mit einer Liste der erforderlichen Bewerbungsunterlagen.

9. Die Bewerbungsunterlagen müssen schriftlich bis spätestens 31. Juli 1974 an folgende Stellen zurückgesandt werden:

**Für die auf britischer Seite durchzuführenden Arbeiten an:**

**BRITISH CHANNEL TUNNEL COMPANY LIMITED**  
15, Lower Regent Street  
London S.W. 1 Y 4 LR / England  
Tel.: 01-930-2399 — Telex: BRITUN LONDON 919855

**Für die auf französischer Seite durchzuführenden Arbeiten an:**

**SOCIÉTÉ FRANÇAISE DU TUNNEL SOUS LA MANCHE**  
Tour Gamma «D»  
58, quai de la Rapée  
75583 Paris CEDEX 12 / Frankreich  
Tel.: 346.12.35 — Telex: SETECSA 68930 F

## ATELIER FÜR PERSPEKTIVISCHE ARCHITEKTURZEICHNUNGEN

KOHLENGASSE 3, 8045 ZÜRICH, TELEFON 01/66 14 15

erstellt für Sie  
anspruchsvolle perspektivische Architekturzeichnungen  
für jeden Zweck,  
zum Beispiel  
Wettbewerbe,  
Entwurfs-Interpretation,  
Werbung, Detailstudien usw.

## ATELIER FÜR PERSPEKTIVISCHE ARCHITEKTURZEICHNUNGEN

KOHLENGASSE 3, 8045 ZÜRICH, TELEFON 01/66 14 15

Junger

### Modellbauer

übernimmt Arbeiten.

Prospekt: Chiffre 44-401570, Publicitas, 8021 Zürich.

### REGIONALPLANUNG

Sind Sie interessiert an Fragen der Raumplanung auf regionaler Ebene?

Sind Sie kontaktfreudig und haben Sie Verhandlungsgeschick mit Behörden und Privaten?

Besitzen Sie Erfahrung in Fragen der Raumplanung und haben Sie sich bereits mit Problemen des Planungsrechts befasst, so sind Sie sicher an der Stelle eines

### Sekretärs

eines grossen bernischen Regionalplanungsverbandes mit Jura-, Mittelland- und Voralpencharakter interessiert.

Eine unverbindliche Besprechung gäbe uns Gelegenheit, Ihnen die weiteren Bedingungen zu unterbreiten.

Wir erwarten gerne Ihren Anruf oder Ihre schriftliche Mitteilung.

**Planungsverband Region Oberaargau**

c/o Bauverwaltung  
4900 Langenthal, Lotzwilstrasse 3, Telefon 063 / 2 30 35

## WALO

Zur Erweiterung unseres Mitarbeiterstabs suchen wir einen jüngeren

### Bauführer Ing.-Techniker HTL

für vielseitige Tiefbau- und Strassenbauarbeiten in Winterthur.

Wir wünschen uns einen initiativen und kollegialen Mitarbeiter, der bestrebt ist, fachtechnisch saubere Arbeit zu leisten.

Wir bieten nach sorgfältiger Einarbeitung selbständige Aufgaben bei entsprechender Salarierung und Sozialleistungen.

Für eine eingehende Besprechung melden Sie sich bitte bei

**WALO BERTSCHINGER AG**

Bauunternehmung  
Metzggasse 14  
8400 Winterthur  
Telefon 052 / 22 49 65



Grösseres Ingenieurbüro sucht per sofort oder nach Uebereinkunft initiativen und selbständigen

## Bauingenieur

als örtlichen Bauleiter eines grösseren Industrie-Bauvorhabens in Abu Dhabi (Persischer Golf).

### Erfordernisse:

Erfahrung in Bauleitung von Hoch- und Tiefbauten.

### Sprachen:

Deutsch und Englisch (in Wort und Schrift).

### Wir bieten:

selbständige, verantwortungsvolle Position, gute Entlohnung, Versetzungszulage usw.

Interessenten wollen sich bitte melden unter Chiffre OFA 5982 Br an Orell Füssli Werbe AG, Postfach, 5200 Brugg.

GESUCHT

## 1 HOCHBAUZEICHNER

FÜR WERKPLANBEARBEITUNG,

## 1 ARCHITEKT-TECHNIKER

FÜR TECHNISCHE  
PLANBEARBEITUNG,  
DEVISIERUNG UND BAUFÜHRUNG.

BEWERBER MIT MEHRJÄHRIGER  
PRAXIS FINDEN ANGENEHME  
ARBEITSBEDINGUNGEN.

ICH BITTE UM IHREN ANRUF.

WERNER GANTENBEIN,  
DIPL. ARCHITEKT BSA/SIA  
MOMMSENSTR. 18, 8044 ZÜRICH  
TEL. 01 / 47 61 23

## Im Tessin

zu kaufen gesucht

## Architekturbüro

Offerten mit Angaben über Beschäftigungsgrad und Angestelltenzahl sind erbeten unter Chiffre SBZ 653 an IVA AG, Postfach, 8035 Zürich.

## Tip für dipl. Bau-Ing. ETH

Eine Stelle ist frei,  
in der Sie Freiheit zum Handeln finden:  
von der Entgegennahme der Offertanfrage  
bis zur Vorbereitung der Auftragsabrechnung.  
Wir suchen einen

# Stahlbau- Objektleiter.

Sie haben  
die gute Chance, Projekte, Objekte, Ihr Team  
und sich selbst zum Erfolg zu führen.  
Mit der nötigen Handlungsfreiheit,  
mit unserer vollen Unterstützung  
und mit Anstellungsbedingungen, die Ihnen  
gefallen werden.

Unser  
Elmar Keller gibt Ihnen gerne mehr Auskunft!  
Und unsere Diskretion ist Ihnen sicher.

**ZSCHOKKE  
WARTMANN  
AG**

Stahlbau  
Kesselbau  
Apparatebau  
Maschinenbau  
Kläranlagen

St/10/2/474





Das **Stadtplanungsamt Zürich**  
sucht einen

## Verkehringenieur

mit abgeschlossenem Studium ETH;  
Praxis erwünscht, aber nicht Bedingung.

Das Arbeitsgebiet umfasst Verkehringenieurarbeiten für alle Verkehrsarten, Beurteilung und Entwicklung von Verkehrsnetzen und -systemen für einzelne Quartiere und das ganze Stadtgebiet, Begleitung von Planungsaufträgen.

Bei Eignung ist die Beförderung zum Leiter der Verkehrsplanungsgruppe möglich.

Weitere Auskünfte erteilt Ihnen Herr J. Meyer, Tel. 01 / 29 20 11, intern 2663.

Bewerbungen mit den üblichen Unterlagen sind an den Vorstand des Bauamtes I, Amtshaus V, Postfach, 8023 Zürich, zu richten.



## Aufzugtreppe

**Grösste Vorteile  
auf kleinstem Raum**

Mod. 1 75/150  
Mod. 3 70/130 (evtl. 65/120)

**Feldmann & Co. AG, Holzbau**  
**3250 Lyss BE** Telefon 032 / 84 11 84

Dipl. ETH

## Bauingenieur

mit zweijähriger Auslandpraxis sucht interessante Stelle im Raume Winterthur—Zürich.

Offerten unter Chiffre 41-300472 an Publicitas, 8401 Winterthur.

## Dipl. Bauingenieur SIA

mit langjähriger Erfahrung im In- und Ausland sucht interessante Stelle als Statiker und Projektbearbeiter für Hoch-, Tief-, Industrie- und Grundbauten.

Offerten unter Chiffre H 22339 an Publicitas, 3001 Bern.

Zur Ergänzung verschiedener Arbeitsteams auf den Gebieten des Spital-, Wohnungs-, Industrie- und Verwaltungsbaus können wir jüngerem

## Entwurfs-Architekten

eine interessante und abwechslungsreiche Tätigkeit bieten.

Wir erachten als wünschbare Voraussetzung dieses zukünftigen Mitarbeiters:

- Hochschulabschluss als Architekt
- Kenntnisse der französischen und englischen Sprache
- Freude an selbständiger Arbeit im Team

Wir bieten nebst vielseitiger und abwechslungsreicher Arbeit die Möglichkeit zu kürzeren oder längeren Auslandsaufenthalten, leistungsgerechte Entlohnung, fortschrittliche Sozialleistungen, gleitende Arbeitszeit und besitzen ein eigenes Personalrestaurant.

Unser Herr H. Bolliger freut sich auf Ihren Anruf.

**Suter & Suter AG**  
Lautengartenstrasse 23, 4010 Basel  
Tel. 22 66 11

Mittelgrosser Küchen- und Normmöbelfabrikationsbetrieb in der Zentralschweiz bietet jungem, dynamischem und initiativem

## Bauzeichner

Gelegenheit, sich in die Planung und den Verkauf ihres Küchenprogramms einzuarbeiten.

Geboten werden:

- gutes Salär
- Geschäftswagen
- Personalfürsorge
- sowie die üblichen Sozialleistungen

Interessenten wollen sich bitte melden unter  
**Tel. 041 / 84 14 44, intern 14**



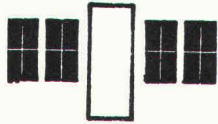

## A. Neururer-Wismer Fensterfabrik

8048 Zürich  
Freihofstrasse 1/3

- Doppelverglasungsfenster
- Isolierverglasungsfenster
- Holz-, Metallfenster

Für Umbau, Neubau und Altbau.  
Haben Sie ein Problem,  
so rufen Sie uns an.  
Telefon 01 / 52 68 45



Wir suchen für die Bearbeitung von zeichnerischen und konstruktiven Aufgaben der Sektion Hochbau einen

## Hochbauzeichner

Wir bieten einem qualifizierten Fachmann eine interessante Beschäftigung in kleinerem Team. Bei Eignung gute Aufstiegsmöglichkeiten. Zeitgemässe Entlohnung mit fortschrittlichen Sozialleistungen und Fahrvergünstigungen.

Anmeldungen mit den üblichen Unterlagen sind erbeten an die

**Bauabteilung der Rhätischen Bahn, 7002 Chur, Bahnhofstrasse 25**  
die auch gerne telefonisch nähere Auskünfte erteilt.  
Telefon 081 / 22 25 55, intern 339.

## Einwohnergemeinde 5620 Bremgarten

In unserer Bauverwaltung ist die Stelle eines Tiefbauzeichners, evtl. Hochbauzeichners, als

## Adjunkt des Bauverwalters

zu besetzen.

### Aufgabengebiet:

- Erstellung kleinerer Tiefbauprojekte
- Durchführung von Baukontrollen
- Nachführung des Leitungskatasters
- Vertretung des Bauverwalters

Geboten werden angemessenes Salär sowie zeitgemässe Arbeitsbedingungen.

Wir bitten Sie, zur ersten Kontaktaufnahme mit unserem Bauverwalter, Telefon 057 / 5 46 22, in Verbindung zu treten oder uns Ihre schriftliche Bewerbung mit den üblichen Unterlagen bis Ende Mai einzureichen.

**Der Gemeinderat**

## Wird Ihnen das Büro zu eng?

Meine Klientenfirma betreibt ein namhaftes Elementwerk mit breitem Anwendungsspektrum (Industrie-, Brücken-, Hochbau usw.). Die zunehmende Tendenz der Bauherrschaften, Elementbauaufträge pauschal zu vergeben, nötigt zum Aufbau einer eigenen Statik-Abteilung, weshalb vorerst ein

## dipl. Bauingenieur ETH

gesucht wird. Er wird zunächst in einer individuell bemessbaren Einführungszeit Gelegenheit haben, seine Statik-Kenntnisse (inkl. Vorspannen) nach der praktisch-unternehmerischen Seite abzurunden; darauf wird er in selbständiger Verantwortung eine leistungsentsprechend dotierte Ingenieuraufgabe übernehmen können, welche eine nicht alltägliche Synthese von Theorie und Praxis erlaubt; längerfristig stehen ihm schliesslich

## konkrete Karriere-Möglichkeiten

in verschiedenen Richtungen offen (Ausbau und Leitung der Statik-Abteilung, Leitung eines Tochter-Elementwerks). Hochschulabsolventen, denen es trotz guter Statikbegabung im Ingenieurbüro auf die Dauer zu eng wird, wenden sich an das neutrale Kontaktinstitut. Bewerbungen sind mit handschriftlichem Begleitschreiben, Angaben über bisheriges Salärniveau sowie den üblichen Unterlagen erbeten an

**Institut  
für  
psychologische  
Forschung  
und  
Beratung**

Dr. S. Spörli  
6000 Luzern, Neustadtstr. 7  
☎ 041 / 22 16 00  
(Anfragen Montag bis Freitag  
von 9 bis 10 Uhr)

Interessenten finden bei uns jede gewünschte Diskretion sowie das Bestreben, Stellenbesetzungen nicht nur für die Auftraggeber, sondern auch für den künftigen Mitarbeiter optimal zu gestalten.



## Von Koda neu: Ratio-Eloxal Wohnraumdachfenster

Ganz aus Aluminiumprofilen — ein echter Fortschritt  
in Qualität und Aussehen mit den überzeugenden Vorteilen.  
Verlangen Sie Unterlagen.

**Dieter Kohler** 8105 Regensdorf  
Dachfensterfabrik Telefon 01 / 71 67 29

Gesucht

### Bauzeichner

als Hilfsbauführer für Grossüberbauung (Eigentumswohnungen).

Bewerber wollen sich melden bei:

**Arch.-Büro Dr. Pfammater, 8008 Zürich**  
Zollikerstrasse 249, Telefon 01 / 53 27 00

Für



### Bauzeichner

mit Freude an verantwortungsvoller, selbständiger Tätigkeit haben wir einige ganz interessante zeichnerische Aufgaben bereit. Zudem wird Ihnen die Mit-  
hilfe bei der Lösung von Problemen innerhalb unseres Baudienstes viel Spielraum für eigene Ideen lassen.

Im weiteren besteht die Möglichkeit, die Stellvertretung des Abteilungschefs zu übernehmen.

Wir bieten Ihnen zeitgemässe Entlohnung, gut aus-  
gebaute Sozialleistungen, Fünftageweche usw.

Es wird uns freuen, Ihnen alles Weitere an Ort und Stelle zeigen zu dürfen. Vereinbaren Sie bitte den hierzu passenden Zeitpunkt direkt mit unserem Herrn Bernhard.

**Ringier & Co. AG, 4800 Zofingen**  
Telefon 062 / 51 01 01, intern 488

## Liegenschaftens- Fachmann

Zur Ergänzung eines kleinen, aktiven Teams in unserer Liegenschaftsabteilung suchen wir einen Liegenschaftens-Fachmann. Das Arbeitsgebiet umfasst die selbständige Bearbeitung unseres Liegenschaftensbesitzes im Welschland und im Tessin sowie die schriftliche und mündliche Fachberatung unserer dort gelegenen Geschäftsstellen.

Für die aussergewöhnlich vielseitige und ausbaufähige Stelle ist eine fundierte Ausbildung (Lehre auf einem Notariat oder auf einer Liegenschaftsverwaltung, intensive Weiterbildung, evtl. mit Diplomabschluss, Fach- oder Fähigkeitsausweis) notwendig. Nebst den rechtlichen Kenntnissen ist die Beherrschung der französischen Sprache in Wort und Schrift unerlässlich. Italienischkenntnisse sind erwünscht, aber nicht Bedingung.

Unser Herr Hans Ringger ist gerne bereit, Ihnen über diese Stelle weitere Informationen zu geben. Bitte rufen Sie ihn unter Telefon 01 / 29 44 11, intern 2466, an, damit er mit Ihnen einen Termin vereinbaren kann.



**Schweizerische Bankgesellschaft**



Bahnhofstrasse 45, 8021 Zürich

# Architekturmodelle

**WILLI ZABOROWSKY**

Modellbau für Architektur, Industrie, Planung  
Neumarkt 10 8001 Zürich Telefon 01 34 22 16



## Konkurseröffnung

Gemeinschuldner: **Hermann Fehr**, geboren 1940, Baumeister, von und in Berg a. I.,

Eigentümer der folgenden Grundstücke in der **Gemeinde Berg a. I.:**

1. Kat.-Nr. 20: Wohnhaus mit Garage, Assek.-Nr. 122, mit 1,93 Aren Gebäudegrundfläche und Hofplatz in Berg a. I.
2. Kat.-Nr. 122: Wohnhaus mit Laube und Schopf, Assek.-Nr. 117, mit 8,49 Aren Gebäudegrundfläche, Hofplatz und Garten im Oberhof, Berg a. I.
3. Kat.-Nr. 340: Lagerschuppen, Assek.-Nr. 210, mit 11,76 Aren Gebäudegrundfläche und Lagerplatz im Abuss.

Datum der Konkurseröffnung: 29. April 1974

Erste Gläubigerversammlung: Donnerstag, 30. Mai 1974, 15.00 Uhr, im Hotel «Löwen», Andelfingen.

Eingabefrist bis 23. Juni 1974, für Dienstbarkeiten bis 13. Juni 1974.

### Antrag auf Verwertung der Aktiven

Falls die 1. Gläubigerversammlung nicht beschlussfähig sein sollte und die Mehrheit der bekannten Gläubiger bis 23. Juni 1974 bei der Konkursverwaltung nicht schriftlich Einsprache erhebt, gilt die Konkursverwaltung als zur sofortigen Verwertung aller beweglichen Aktiven nach freiem Ermessen — freihändig oder auf öffentlicher Steigerung — ermächtigt.

Die Gläubiger können innert der gleichen Frist Offeren für den Freihandverkauf schriftlich einreichen.

Eigentumsansprüche sind sofort, spätestens bis 23. Juni 1974, bei der Konkursverwaltung geltend zu machen.

Vergleichen Sie im übrigen die Publikation im Amtsblatt des Kantons Zürich von heute.

Andelfingen, den 22. Mai 1974 **Konkursamt Andelfingen**

## SIA-Haus mit Sitz in Zürich

### Einladung zur 7. ordentlichen Generalversammlung der Aktionäre

auf Donnerstag, 20. Juni 1974, 15 Uhr, in der Kaufleuten, Taleggsaal, Eingang Pelikanplatz, Zürich 1.

Traktanden:

1. Geschäftsbericht 1973
2. Jahresrechnung 1973 und Bericht der Kontrollstelle
3. Beschlussfassung über die Verwendung des Jahresergebnisses
4. Entlastung der Verwaltung
5. Wahl der Kontrollstelle
6. Allgemeine Umfrage

Der Geschäftsbericht, die Jahresrechnung 1973 und der Bericht der Kontrollstelle liegen im Sekretariat, Genferstrasse 6, Zürich, zur Einsicht durch die Aktionäre auf. Stimmkarten können im Sekretariat bis 20. Juni 74, 11 Uhr, oder von 14 bis 15 Uhr vor der Versammlung im Sitzungslokal bezogen werden. Stellvertretung durch andere Aktionäre ist mit schriftlicher Vollmacht zulässig.

Nach der Versammlung sind die Aktionäre freundlich zu einem kleinen Imbiss im SIA-Haus, Pub'n Grill, eingeladen.

Zürich, den 16. Mai 1974

Der Verwaltungsrat

Führende schweizerische Schalungs- und Gerüstfirma sucht für ihr technisches Büro

## Konstrukteur/ Schalungsfachmann

wenn möglich dipl. Ing. der Baubranche mit Kenntnissen im Stahlbau oder Kader der Stahlbaubranche — Absolvent einer Fachschule.

Der Aufgabenkreis umfasst:

- Ueberwachung der Fabrikation in unseren Werkstätten
- Entwicklung neuer Artikel
- Erstellen und Prüfen der Statik bei Unterstellungen
- Mithilfe im Offertwesen — teilweise Erstellen von Taktplänen
- Ueberwachung der Messestandmontage unserer Gesellschaft im In- und Ausland
- Ueberwachung von Baustellen im In- und Ausland

Die Stelle erlaubt einem beweglichen, strebsamen Techniker einen raschen Aufstieg und garantiert eine interessante Arbeit in einem eingespielten Team. Sehr gute Verdienstmöglichkeiten — Pensionskasse.

Bewerbungen mit Lebenslauf, Fotos, Referenzen und Lohnanspruch unter Kennwort «Konstrukteur» sind zu richten an

**COTUB AG**

Limmattalstrasse 61, 8954 Geroldswil

# STEINER

Wir bauen als Generalunternehmung Wohnhäuser, Verwaltungsgebäude, Schulen, Hotels usw. in der ganzen Schweiz — mit Garantien für Qualität, Termin und Preis.

Für unsere Bauabteilung suchen wir einen fachlich ausgewiesenen und zuverlässigen

## Bauführer

Als Hochbautechniker oder -zeichner mit Bauplatzpraxis, mit Kenntnissen auch im Innenausbau, finden Sie hier eine wirklich verantwortungsvolle Aufgabe (Qualitäts-, Termin- und Kostenkontrolle, Ausmassarbeiten, Rapportwesen, Abrechnung, Anordnung und Beaufsichtigung der Garantearbeiten, Verhandlungen mit Unternehmern und Behörden, Zahlungswesen, Anweisungen usw.).

Grosszügige Spesenregelung, moderne Pensionskasse, Einkaufsvorteile, Mithilfe bei der Wohnungssuche. Bitte telefonieren Sie uns (Frl. Bruderer verlangen), damit wir eine Besprechung mit Ihnen vereinbaren können.

**Karl Steiner, Generalunternehmung**  
Hagenholzstrasse 60 (beim Hallenstadion)  
8050 Zürich  
Telefon 01 / 50 10 10

# STEINER



## Versuche mit Konstruktionen

Sind Sie «Stahlbauer» oder «Flug- und Fahrzeugstatiker» und verfügen über ein abgeschlossenes Hochschulstudium als

### dipl. Bau-Ing. ETH

oder

### dipl. Maschinen-Ing. ETH

Zu Ihren Aufgaben gehören:

- Lösung von Problemen der Mechanik und der Festigkeitslehre
- Versuche an Tragkonstruktionen
- Schadenuntersuchungen an Bauteilen und Maschinenelementen
- Qualitätsüberwachung im Stahlbau

Die Position erfordert gründliche Fachkenntnisse und Befähigung zur Leitung von Arbeitsgruppen.

Idealalter: 30 bis 35 Jahre.

Wir erwarten gerne Ihre Offerte unter Kennziffer 121 an die Personalabteilung.

**EMPA**  
DÜBENDORF

Eidg. Materialprüfungs- und Versuchsanstalt  
Überlandstr. 129, 8600 Dübendorf, Tel. 01 85 81 31

## VISCO SUISSE

SOCIÉTÉ DE LA VISCOSE SUISSE/EMMENBRÜCKE

sucht

in ihr werkeigenes **Baubüro in Emmenbrücke** einen

### Architekt-Techniker HTL

dem folgende Aufgaben übertragen werden können:

- Planung und Ausführung von Fabrik-Neu- und Umbauten
- Überwachung von Bauvorhaben mit örtlicher Bauleitung

Wir bieten eine interessante, abwechslungsreiche Dauerstelle mit fortschrittlichen Arbeitsbedingungen (gleitende Arbeitszeit, Personalrestaurant) und gut ausgebauten Sozialleistungen.

Interessenten mögen sich melden bei der Personalabteilung (Tel. 041/50 51 51, intern 887) in Emmenbrücke.

**VISCO SUISSE**

SOCIÉTÉ DE LA VISCOSE SUISSE/EMMENBRÜCKE

## Architekt/Projektleiter/ Geschäftsführer

selbständig, erfahren, einsatzfreudig, kooperativ, verantwortungsbewusst, 35 Jahre,

**sucht neuen Wirkungskreis** (auch Ausland) in Firma, Team oder in freier Mitarbeit für Projektbearbeitung, Beratung, Koordinations- und Führungsaufgaben.

Bevorzugte komplexe Interessengebiete: Industrie-, Verwaltungs-, Medizinal/Spital-, Hotel- und Wohnungsbau, Küchen- und Innenausbau, Ortsplanung.

Antworten erbeten unter Chiffre SBZ 659 an IVA AG, Postfach, 8035 Zürich.

Wir suchen für eine mehrjährige Tunnelbaustelle

### 1 Bauführer

Je fundierter die Grundausbildung, desto besser. Wesentlich sind aber der Wille, selber etwas zu leisten, die Freude, Leute menschlich zu führen, und die Fähigkeit, die Belegschaft für ausserordentliche Leistungen zu begeistern. Stollenbauerfahrung ist ein Vorteil.

### 1 kaufm. Angestellten

der sämtliche administrativen Arbeiten selbständig, speditiv und richtig erledigt und die Betreuung der Fremdarbeiter mit Freude übernimmt.

Wir bauen seit über 30 Jahren Stollen und Tunnels. Nach dieser Baustelle kommen andere, oder es ist Platz für tüchtige Leute in der Führung.

Schreiben Sie an

**Walter J. Heller AG**  
3000 Bern 5, Postfach

oder vereinbaren Sie eine Besprechung mit Herrn Stärkle  
Tel. Gesch. 031 / 25 81 12  
privat 031 / 96 00 70



**DERIA-DESTRA AG für Strahlungswärme**

**CH-8132 EGG-ZÜRICH (SCHWEIZ)**  
Zelgmatt 38 Telefon (01) 86 13 50



## Eisenbetonzeichner

erstellt für Sie auf den Gebieten Eisenbeton und Stahlbau sämtliche zeichnerisch-konstruktive Arbeiten.

Offerten unter Chiffre SBZ 658 an IVA AG, Postfach, 8035 Zürich.

## Innenarchitektin KGSZ

sucht interessante, selbständige Arbeit in einem Architekturbüro in Zürich.

Antwort erbeten unter Chiffre SBZ 657 an IVA AG, Postfach, 8035 Zürich.

## Zu verkaufen

1 Wild-Nivellier NK 10, Teilkreis 400°  
1 Wild-Nivellier N 2  
komplett mit Stativen. Preis Fr. 800.—  
Anfragen über Telefon 53 47 83.

Junger

## Architekt-Techniker HTL

mit zweijähriger Praxis, sucht neue, ausbaufähige Stelle (auch Bauleitung) auf etwa Frühjahr 1975 im Raum Schaffhausen.

Offerten unter Chiffre SBZ 652 an IVA AG, Postfach, 8035 Zürich.

## Ingenieur-Techniker HTL

(Abschluss Juli 1974) sucht interessante Stelle auf dem Gebiet des konstruktiven Ingenieurbaus.

Offerten unter Chiffre SBZ 651 an IVA AG, Postfach, 8035 Zürich.

### Die Lösung Ihres Transportproblems?

Wir verkaufen unseren Vorführungs-Kleinlastwagen

## FIAT 616 Benzin

mit HOHENER-Aluminiumbrücke. Nur 600 km, Jahrgang 1974, Nutzlast 1700 kg. Ausweis Kat. A. Der Wagen ist absolut neuwertig und wird mit Fabrikgarantie und grossem Preisnachlass abgegeben.

Anfragen bitte an

**STADTGARAGE AG ST. GALLEN**

Telefon 071 / 23 12 44 (Herrn Bosshard verlangen)

## Bauzeichner

übernimmt zu günstigen Bedingungen Wettbewerbe, Projektierungen, Ausführungspläne und Submissionen. Auch Teilarbeiten.

Telefon 01 / 96 83 71

## Dipl. Architekt

mit langjähriger In- und Auslandspraxis, versierter Entwerfer und Projektleiter, Wettbewerbserfolge, sucht verantwortliche Tätigkeit.

Offerten unter Chiffre SBZ 655 an IVA AG, Postfach, 8035 Zürich.

Junger

## dipl. Bauingenieur ETH

(27) sucht interessante Tätigkeit (In- oder Ausland) in Ingenieurbüro oder Bauunternehmung. Strassenbausektor bevorzugt. Zweisprachig (Franz./Deutsch).

Offerten unter Chiffre SBZ 654 an IVA AG, Postfach, 8035 Zürich.

Junger

## Ingenieur-Techniker HTL

mit Erfahrung im Hochbau, sucht interessanten Wirkungskreis in Ingenieurbüro, eventuell Unternehmung (In- oder Ausland).

Offerten unter Chiffre OFA F 2610 an Orell Füssli Werbe AG, Postfach, 8022 Zürich.

Derzeit unterbeschäftigter

## Entwurfsarchitekt SIA

sucht dringend freie Mitarbeit im Aufgabenbereich der anspruchsvollen Architektur bei überbelasteten Kollegen, eventuell auch GU. Projekt und Vorprojekt.

Bedeutende Wettbewerbserfolge, Fähigkeit der Entwicklung einer wirtschaftlichen und ideenreichen Konzeption, anpassungsfähig, hervorragende perspektivische Darstellung.

Offerten unter Chiffre SBZ 656 an IVA AG, Postfach, 8035 Zürich.

Für unsere Generalunternehmung in Brugg suchen wir einen

## Chef Generalunternehmung

Als Chef Generalunternehmung denken wir uns einen Absolventen HTL (Hoch- oder Tiefbau) oder einen diplomierten Baumeister mit reicher Berufserfahrung, verantwortungsbewusstem Arbeiten, geschicktem Verhandeln, Einsatz- und Entscheidungsfreudigkeit, kaufmännischem Flair.

Eintritt nach Vereinbarung.

Wir bieten: interessante Arbeit und Verantwortung, zeitgemässen Lohn, gute Sozialleistungen, Weiterbildungsmöglichkeit. Wir helfen Ihnen selbstverständlich auch bei der Wohnungssuche. Wenn unsere anspruchsvollen Aufgaben Sie interessieren, senden Sie uns doch die üblichen Unterlagen oder noch einfacher, rufen Sie uns doch an: Telefon 056 / 41 67 55. Unser Geschäftsführer, Herr Indergard, gibt Ihnen gerne weitere Auskünfte.

Ihre Anfrage werden wir streng vertraulich behandeln.



Genossenschaft landwirtschaftliches Bauamt  
des Schweizerischen Bauernverbandes  
Geschäftsleitung  
5200 Brugg, Laurstrasse 6

Für die Mitarbeit an interessanten Bauvorhaben und Projekten suchen wir initiative(n)

## Hochbauzeichner oder -zeichnerin

Wir bieten interessante, abwechslungsreiche Tätigkeit, gleitende Arbeitszeit.

Bitte rufen Sie uns an, wir geben Ihnen gerne weitere Auskünfte (Telefon 054 / 7 54 26).

**KRAEHER + JENNI, ARCHITEKTEN SIA**  
8500 Frauenfeld, Stammeraustasse 9

# STEINER

Wir bauen als Generalunternehmung Wohnhäuser, Verwaltungsgebäude, Schulen, Hotels usw. in der ganzen Schweiz — mit Garantien für Qualität, Termin und Preis.

Für unsere Architekturabteilung in Glattbrugg suchen wir eine(n) fachlich ausgewiesene(n) und erfahrene(n)

## Hochbauzeichner(in)

für die selbständige Bearbeitung von Projekt- und Ausführungsplänen sowie für Ausnützungs- und kubische Berechnungen (ohne KV und Bauführung).

Wir bieten Ihnen ein gutes Arbeitsklima, moderne Personalvorsorge, Einkaufsvorteile, Mithilfe bei der Wohnungssuche. Bitte telefonieren Sie uns (Herrn Walder verlangen), damit wir eine Besprechung mit Ihnen vereinbaren können.

**Karl Steiner, 8152 Glattbrugg**

Architekturabteilung

Lättenwiesenstrasse 22, Telefon 01 / 810 01 00

# STEINER



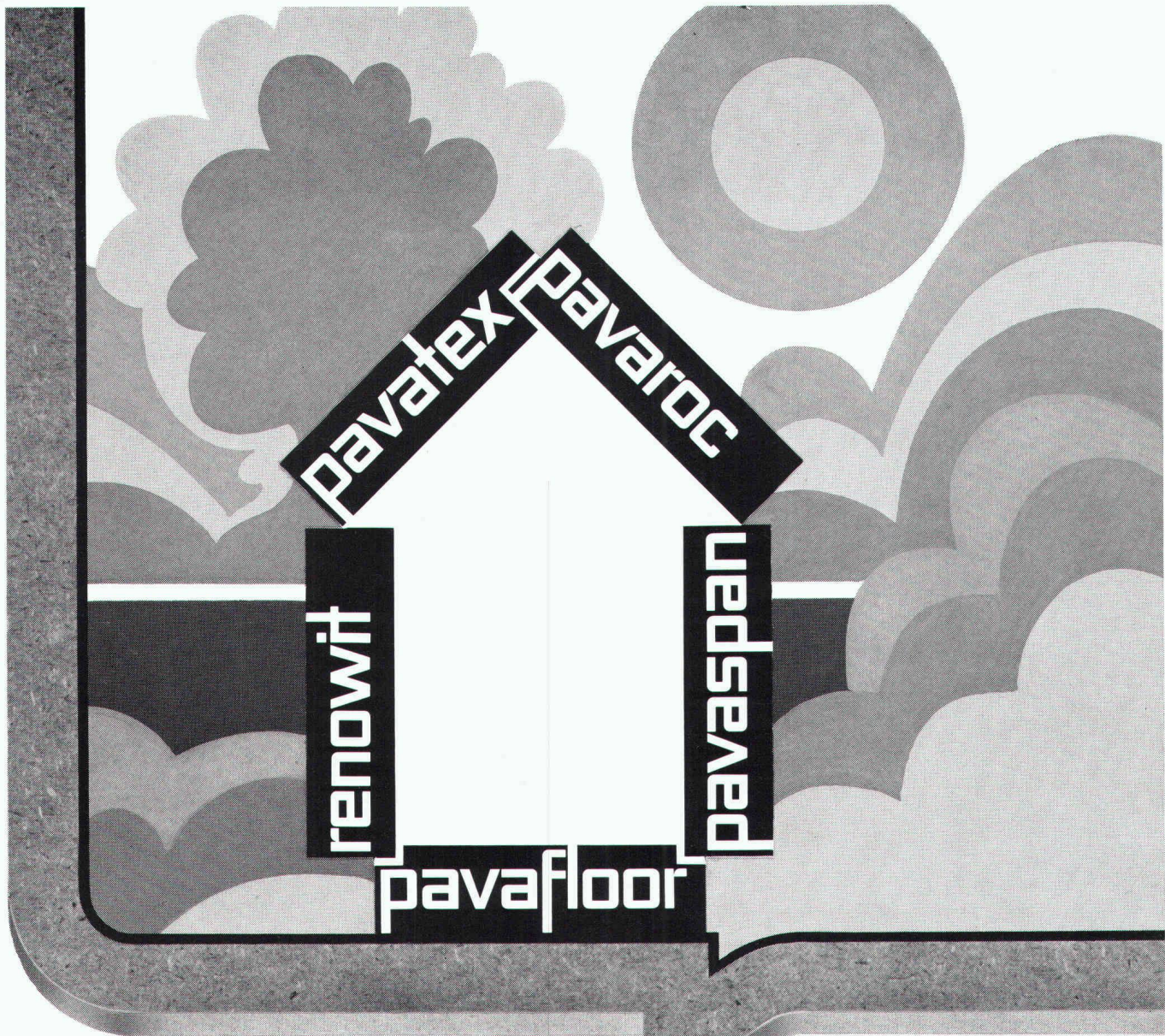

## Mit PAVATEX-Baustoffen kann man (fast) alles!

Mit PAVATEX kann man verschönern, renovieren, basteln, modernisieren, Wert steigern, Wohnraum erschliessen, den Schall dämpfen, Lärm bekämpfen, gegen Hitze und Kälte isolieren, Wände verkleiden, verschalen, Poster aufziehen, den Estrich ausbauen, den Estrich vor Staub und Flugschnee schützen, die Akustik verbessern, Böden unterlegen, Decken neu gestalten, Türen herstellen,

Möbel anfertigen, Schaufenster dekorieren, die gute Stube erneuern, Ausstellungsstände einrichten, seinem Hobby nachgehen, sein Brot verdienen.

### COUPON

Mein Thema aus dem Anwendungsgebiet der PAVATEX-Baustoffe ist:

Senden Sie bitte entsprechende Prospekte und Unterlagen an folgende Adresse:

Name/Firma \_\_\_\_\_  
 Sachbearbeiter \_\_\_\_\_  
 Strasse \_\_\_\_\_  
 PLZ/Ort \_\_\_\_\_

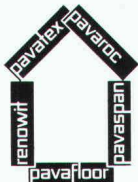

PAVATEX zum Bauen und Wohnen

**pavatex**®

Pavatex AG  
 Rigistrasse 8  
 6330 Cham  
 Tel. 042/36 55 68



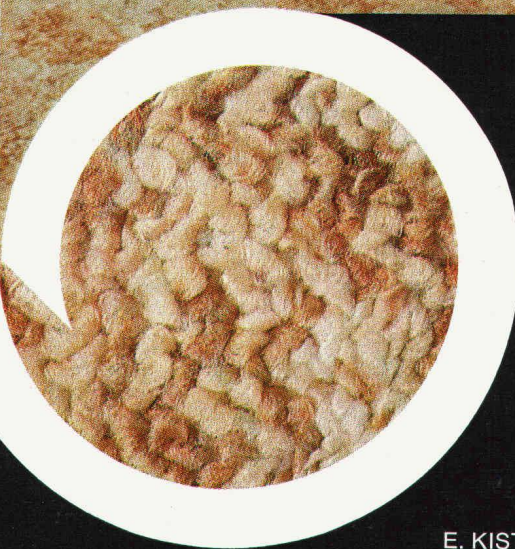

## KING schafft Wohnbehagen

rolana-Prisma heisst dieser weiche Tufting-Teppich von KING. Auch eine Dame kuschelt sich gerne auf dem flauschigen Teppich, wenn sie zuhause eine ungezwungene, behagliche Atmosphäre wünscht. Dazu passt rolana-Prisma ideal (wie auch der Champagner), meint sie. Und dies zu Recht: rolana-Teppiche gibt es in 7 vollsynthetischen Qualitäten, alle mit Kompaktschaumrücken, uni oder gemustert, in bestechenden Strukturdessins und Modefarben, geeignet für den Arbeits-, Wohn- und Ruhebereich.

# rolana

**Wichtig für Architekten:** Der Fachhandel zeigt Ihnen gerne die vollständige rolana-Kollektion. Verlangen Sie technische Unterlagen, Spezifikationen oder EMPA-Zeugnisse direkt bei uns.

*Technische Angaben über KING-Produkte finden Sie auch in der Schweizer Baudokumentation unter der Referenz: (33) 2L1153*



E. KISTLER-ZINGG AG, Teppichfabriken, CH-8864 Reichenburg SZ, Tel. 055/67 12 12