

Objektyp: **Advertising**

Zeitschrift: **Schweizerische Bauzeitung**

Band (Jahr): **76 (1958)**

Heft 14: **Sonderheft zur Mustermesse Basel, 12.-22. April 1958**

PDF erstellt am: **24.09.2024**

Nutzungsbedingungen

Die ETH-Bibliothek ist Anbieterin der digitalisierten Zeitschriften. Sie besitzt keine Urheberrechte an den Inhalten der Zeitschriften. Die Rechte liegen in der Regel bei den Herausgebern. Die auf der Plattform e-periodica veröffentlichten Dokumente stehen für nicht-kommerzielle Zwecke in Lehre und Forschung sowie für die private Nutzung frei zur Verfügung. Einzelne Dateien oder Ausdrucke aus diesem Angebot können zusammen mit diesen Nutzungsbedingungen und den korrekten Herkunftsbezeichnungen weitergegeben werden. Das Veröffentlichen von Bildern in Print- und Online-Publikationen ist nur mit vorheriger Genehmigung der Rechteinhaber erlaubt. Die systematische Speicherung von Teilen des elektronischen Angebots auf anderen Servern bedarf ebenfalls des schriftlichen Einverständnisses der Rechteinhaber.

Haftungsausschluss

Alle Angaben erfolgen ohne Gewähr für Vollständigkeit oder Richtigkeit. Es wird keine Haftung übernommen für Schäden durch die Verwendung von Informationen aus diesem Online-Angebot oder durch das Fehlen von Informationen. Dies gilt auch für Inhalte Dritter, die über dieses Angebot zugänglich sind.



**ALBISWERK
ZÜRICH A.G.**

TELEPHONIE-HOCHFREQUENZ

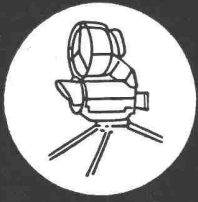
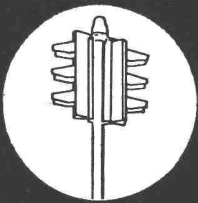
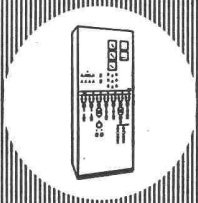

Telephon-Anlagen für Telephonverwaltungen und private Firmen – Signal- und Melde-Anlagen für Feuerwehr und Polizei – Fernsteuerungsanlagen für Bahnunternehmen, Kraftwerke und Flugplätze – Automatische Strassenverkehrs-Signalanlagen – Lichtrufeinrichtungen für Büros, Hotels und Spitäler – Elektroakustische Apparate und Anlagen; Amtsausrüstungen für nieder- und hochfrequenten Telephonrundspruch – Elektrische Messgeräte für Telephonie und Hochfrequenz – Feldübermittlungsgeräte – Infrarot- und Radargeräte – Funkgeräte –

ALBISWERK ZÜRICH AG. TELEPHON 051/525400 ZÜRICH 9/47

VERTRETUNGEN IN BERN, LAUSANNE, ZÜRICH

An der Mustermesse: Halle 3b, Parterre, Stand Nr. 905

GREMUND-WÄNDE UND -TÜREN

Seit 1950 fabrizieren wir GREMUND-Wände und -Türen. Dank dieser langjährigen Erfahrung auf dem Gebiete der mobilen Wandtechnik können wir Ihnen eine absolut einwandfreie Ausführung garantieren. Diese Garantien stützen sich auf die gründlichen und kritischen Prüfungen der EMPA Zürich und St. Gallen sowie des Tropeninstituts Basel.

Die GREMUND-Wände und -Türen sind aus Holz gearbeitet. Sie zeichnen sich durch grösste Wirtschaftlichkeit aus. Ein Wachsen und Schwinden ist praktisch ausgeschlossen, so dass ein Qualitätsnachteil gegenüber Metall auf keinen Fall zu befürchten ist.

GREMUND-Wände und -Türen garantieren eine ausgezeichnete Isolation gegen Schall, Feuer, Hitze und Feuchtigkeit. Sie sind zudem termitensicher und daher tropenbeständig. Die GREMUND-Wände und -Türen wie auch sämtliche Beschläge sind durch Prüfungen der EMPA und Patente im In- und Ausland gesetzlich geschützt.

Decken, Wände und Böden werden weder verletzt noch geöffnet. Die ganze Wand ist ohne Beschädigung **mit Leichtigkeit versetzbar**.

Die versetzbare Zwischenwand besteht aus Normelementen. Normelemente voll in 40 bis 45 mm Dicke sind 86 cm breit; verglast 96 cm breit. Normelemente voll und verglast über 45 mm Dicke sind 86 cm breit. Die Element-Fugen sind in der Wandbreite sehr sauber zusammengefügt und bündig versetzt ohne Deckleiste. Die Fugenkanten von der Decke bis zum Boden werden durch eine feine, gleichmässige Fase gebrochen. Der Deckenanschluss bedingt keine Gesimsleiste. Die Wandanschlüsse erfordern jedoch beidseitig eine Anschlussleiste in Hartholz zum Streichen oder Naturbehandeln. Sie sind geschraubt montiert und können beim Versetzen der Wand stets wieder verwendet werden.

Die Preise verstehen sich in roh, **fertig versetzt**, über Türen gemessen und bei mindestens 100 m² Auftrag. Zu vorteilhaften Preisen liefern wir auch mit der gewünschten Oberflächenbehandlung.

Zuschlag: Pro Wand und Türe je nach Grösse sowie pro Anschluss auf Mauerwerk und Fensterbrüstung.

Hingegen sind die Fussleisten im m²-Preis der Offerte inbegriffen. Diese werden durch uns versetzt.

Beschläge: Diese sind im Preiszuschlag inbegriffen. Sämtliche Beschläge sind nach eigenen Zeichnungen hergestellt; **reines Schweizer Fabrikat**.

Der senkrechte und waagrechte Querschnitt des in Frage kommenden Objekts bildet die Grundlage zur Errechnung der notwendigen Schalldämm-Wände. Mobile GREMUND-Trennwände können ohne vorherige Rücksprache mit dem Hausbesitzer erstellt werden. Dank den besonderen Eigenschaften der GREMUND-Wände und -Türen haben Mieter und Untermieter die Möglichkeit, den Einbau nach freiem Ermessen vornehmen zu lassen. Die GREMUND-Wände und -Türen sind somit ein **Bestandteil des Mobiliars** und werden demnach durch die Mobiliar-Brandversicherung versichert.

Nachstehende Preise sind **verbindlich** für unsere endgültige, zur Ausführung kommende Offerte:

1. Für Normelement voll, 86 cm Breite, 45 mm dick, auf beliebige Höhe, fünffach verleimt, Deckblatt aufrecht, sauber geschliffen zum Streichen, Schalldämmwert Gesamtmittel 26 db (EMPA-geprüft), Gewicht 13 kg/m² Grundpreis: m² Fr. 56.—
2. Für Normelement verglast, 96 cm Breite, 45 mm dick, auf beliebige Höhe, Brüstung voll auf 116 cm Höhe, fünffach verleimt. — Verglasung ab Brüstung bis Decke auf Filz mit Hartholzglasstäben. — Alles sauber geschliffen zum Streichen. Ohne besonderen Schalldämmwert Grundpreis: m² Fr. 66.—
3. dito Pos. 2, jedoch mit fester Doppelverglasung und 25 db Schalldämmwert Grundpreis: m² Fr. 82.—
4. Für Normelement voll, 86 cm Breite, 68 mm dick, auf beliebige Höhe, beidseitig dreifach verleimt, sauber geschliffen zum Streichen, Schalldämmwert Gesamtmittel 36 db (EMPA-geprüft) Gewicht 24 kg/m² Grundpreis: m² Fr. 66.—
5. dito Pos. 4, jedoch mit Doppelverglasung und 36 db Schalldämmwert Gewicht 31 kg/m² Grundpreis: m² Fr. 88.—
6. Für Normelement voll, 86 cm Breite, 90 bis 150 mm dick, auf beliebige Höhe, beidseitig dreifach verleimt, sauber geschliffen zum Streichen, Schalldämmwert Gesamtmittel 39¹/₂ bis 46 db (EMPA-geprüft) Gewicht 24 bis 36 kg/m² Grundpreis: m² Fr. 72.—
bis m² Fr. 86.—
7. dito Pos. 6, jedoch mit Doppelverglasung und 39¹/₂ db Schalldämmwert Gewicht 43 kg/m² Grundpreis: m² Fr. 97.—

Fussleisten für den ganzen Bau 80/15/9 mm, in Hartholz, zweimal lackiert, auf Wunsch natur oder schwarz, mit Messing-Linsenkopfschrauben versetzt, inkl. Lochen in Beton, Mauerwerk und Dübeln, nach Ausmass ml Fr. 5.10

Kurze Lieferfristen: Für 100 m² 4 bis 6 Wochen inkl. Versetzen

Zahlungsbedingungen: Mengenrabatt nach Vereinbarung
80 % während der Arbeitsausführung
Rest 30 Tage mit 2 % Skonto auf den Gesamtauftrag
Keine Zession

Garantie: 2 Jahre nach S. I. A., mit Garantie-Versicherung BERNER ALLGEMEINE VERSICHERUNG

Robert Gautschi-Remund, Bern

Fabrik für mobile, schallhemmende Wände und Türen

Verkaufsbüro: Schwarztorstrasse 23

Techn. Büro: Aehrenweg 28

Telephon (031) 7 59 39

Telephon (031) 66 27 57

Schlieren

Aufzüge

sicher

rasch

bequem

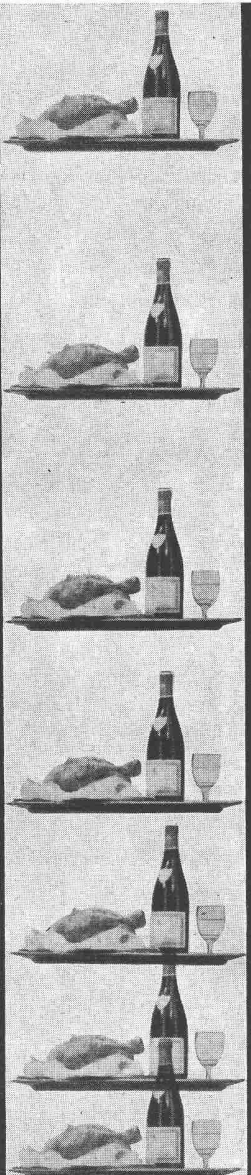

Schweizerische Wagons- und
Aufzügefabrik A.G.
Schlieren-Zürich



Therma AG., Schwanden

Halle XIII, Stand Nr. 4780

Die Küchen-Kombinationen neuer Bauart umfassen sieben Grundtypen genormter Ausführung, und zwar: Boiler, Herd, Kühlschrank, Kübelfach, Nische, Schrank, Halbschrank. Diese Elemente sind 550 mm breit, 600 mm tief und 900 mm hoch und werden in einen «Einbaurahmen» (Bild 1)



Bild 1

montiert. Dieser besteht aus einem Sockel, den Seitenwänden sowie je einer vorderen und hinteren Tragschiene; er wird bei der Montage an Ort und Stelle zuerst aufgestellt. Die durchgehende rostfreie Stahlabdeckung der Kombination wird, wie Bild 2 zeigt, vorn gesteckt heruntergeklappt und daran befestigt. Der Einbaurahmen mit der Abdeckung wird alsdann mittelst den am Sockel angebrachten Stellschrauben waagrecht gestellt und mit der Wand befestigt. Erst dann, und wenn

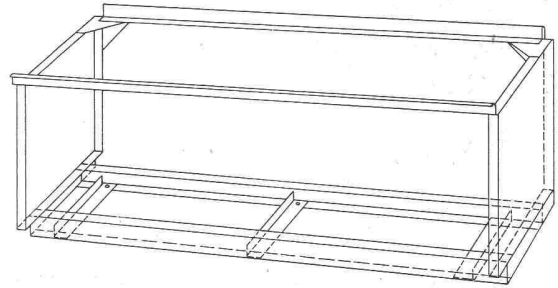

Bild 2

gewünscht sogar nach Fertigstellung der Küche (plätteln, Wand- und Schrankanschluss usw.) werden die einzelnen Kombinations-Elemente wie Herd, Boiler, Kühlschrank, Einbauschränk usw. eingeschoben (Bild 3) und an ihrem Platz befestigt sowie elektrisch und hydraulisch angeschlossen.

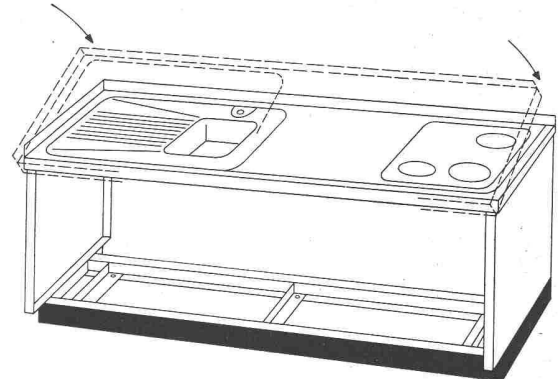

Bild 3

Durch diese neue Bauart ergeben sich wesentliche Vorteile: Der Aufbau an Ort und Stelle erfolgt innert 1—2 Stunden. Die Elemente können jederzeit gegen andere ausgewechselt werden, auch dann, wenn die Wand seitlich an der Kombination geplättelt wurde oder ein Rahmen der Küchentüre nahe steht. Der Sockel der Kombination ist so ausgebildet, dass eine einwandfreie Aufstellung auf alle Bodenarten auch mit Plastic oder Betonsockel möglich ist. Der Boiler von 120 l ragt nicht in den Sockel hinein. Die Normung der Element- und Baumasse, welche in Zusammenarbeit mit namhaften Fabrikanten und den interessierten Kreisen der Branche erfolgte, bringt durch die einheitlichen Baumasse eine Vereinfachung für den Architekten und den Installateur. Die Elemente haben immer die gleichen Abmessungen; die elektrischen und hydraulischen Anschlüsse, bezogen auf das Element, be-



Batterien für Elektrofahrzeuge

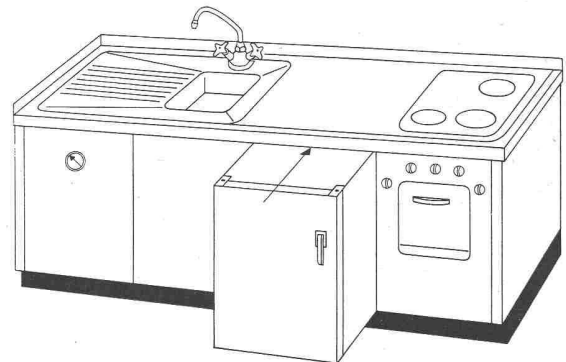
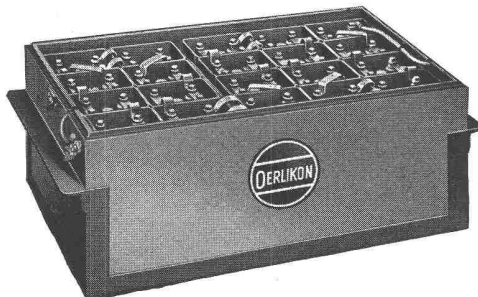

Accumulatoren-Fabrik Oerlikon Zürich 50

mit Bureaux und Werkstätten in
Lausanne - Genf - Lugano - St. Gallen - Luzern

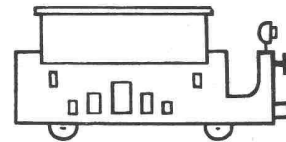

Für jeden Zweck das geeignete
SAURER-Fahrzeug:

Lastwagen

Kipper

Schlepper

Stationäre Motoren

Cars

Omnibusse

Trolleybusse

MUBA 1958

Halle 9, Stand 3425/3409

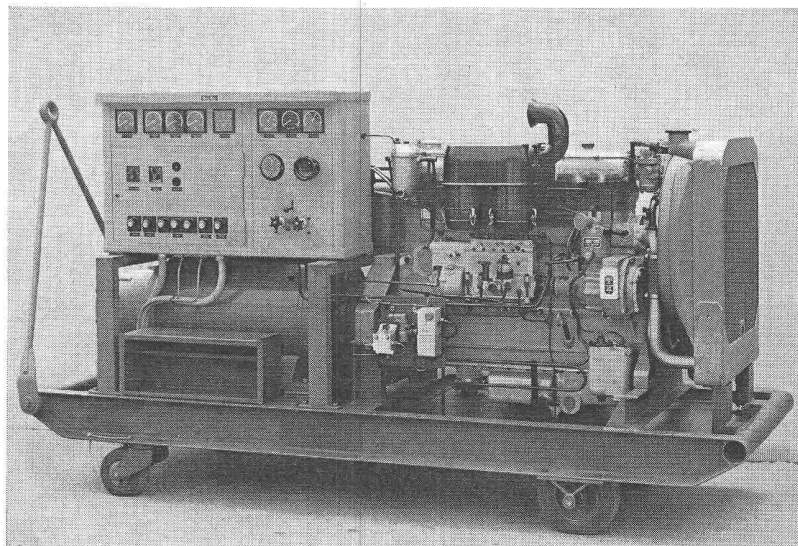

Fahrbare Notstromgruppe für 60 KVA Leistung, 6-Zylinder-Saurer-Dieselmotor,
Dauerleistung 80—90 PS bei $n = 1500$ t/min.



Aktiengesellschaft Adolph Saurer

Reparaturwerkstätten und Ersatzteillager in

Arbon Basel Bern Morges Zürich

finden sich immer am gleichen Ort, gleichgültig, wie die Kombination zusammengestellt wird und wo das betreffende Element in die Kombination placiert wird (Bild 4). Die elek-



Bild 4

trische Zuleitung zum Herd wird direkt zu den Klemmen geführt (keine Wandsteckdose und Wandstecker). Mit dem Boiler wird die komplette hydraulische Installation angeliefert. Der Boiler-Anschluss ist einfach, die Verschraubungen sind gut zugänglich.

Im Sektor Grossküchenapparate zeigt die Therna gemeinsam mit der Firma Franke die Neukonstruktionen, welche für die beiden neuen Restaurants «Mövenpick» in Genf und Zürich entwickelt wurden. Diese Apparate entstanden in enger Zusammenarbeit zwischen den Bauherren, einem amerikanischen Küchenberater, den Architekten und den Fabrikanten. Ihre Gestaltung und ihre Anordnung ermöglichen einen besonders rationellen Arbeitsablauf in der Restaurations-Grossküche.

Für die Untersuchung und Prüfung von Material und fertigen Apparaten verlangt die Industrie seit einigen Jahren Prüfchranke, an welche immer grössere Anforderungen gestellt werden. Der ausgestellte Klimaschrank wurde speziell für Temperatur- und Feuchtigkeitswechsel entwickelt. Er erfüllt folgende Bedingungen: Kühlen im Bereich von +20 bis -6°C, Heizen im Bereich von +20 bis +90°C, Ent- und Befeuchten zwischen 30-95% relative Feuchte, im Tem-

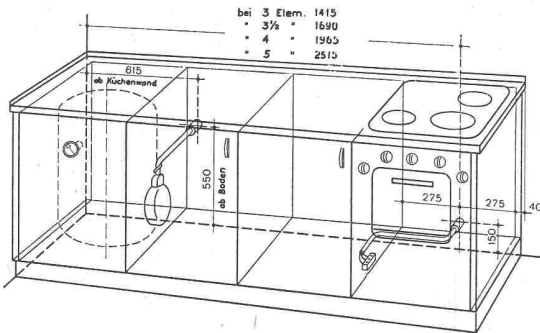
peraturbereich von +5 bis +50°C. Damit die zu prüfenden Apparate ohne Öffnen der Türe beobachtet werden können, ist die Bedienungstüre mit einer einwandfrei abgedichteten Mehrfachverglasung versehen. Obwohl Temperaturdifferenzen zwischen innen und aussen bis 85°C entstehen, weist die Glasoberfläche keinen Niederschlag auf, der die Durchsicht beeinträchtigt. Alle für die Bedienung erforderlichen Handschalter und Thermostate sind in einem Schaltkasten zusammengefasst. Mit diesen werden je nach Wunsch Tiefkühlung, Heizung, Ventilation, Be- oder Entfeuchtung für die in der Kammer zu prüfenden Apparate ein- und ausgeschaltet.

Ein praktisches Beispiel zeigt die Ausnützung der Abwärme eines Kühlaggregates durch eine Kleinwärmepumpe. Eine Kompressions-Kältemaschine kühlt einen Gewerbekühlschrank auf +2 bis +4°C und erwärmt gleichzeitig in einem Boiler Wasser auf +40 bis +50°C. Je nach der zeitlichen Folge können täglich 100 bis 200 l Warmwasser entnommen werden. Dieses kann entweder direkt verwertet werden oder dient zur Speisung eines Boilers, in welchem durch eine elektrische Heizung eine Nachwärmung auf 80 bis 90°C erfolgt. Die hohen Anlagekosten für reine Wärmepumpen kleiner Leistung erschweren deren Wettbewerb mit Öl, Kohle oder Elektrizität. Ganz anders liegen die Verhältnisse bei einer kombinierten Kühl- und Wärmepumpanlage. Wo bereits ein Kühlbedarf vorhanden ist, muss die Abwärme nur noch auf ein nutzbares Temperaturniveau gehoben werden. Die für den kombinierten Betrieb benötigte Mehrenergie ist im Verhältnis zur gewonnenen Wärmeleistung sehr gering und ergibt eine hohe Leistungsziffer. Der Aufbau der Kühlanlage weicht dabei von der normalen Ausführung nur unwesentlich ab. An Stelle eines elektrischen Heizeinsatzes wird in den Boiler eine Kondensatorschlange eingebaut. Die Wärme des komprimierten Gases (Freon 12) wird dabei an das Boilerwasser übertragen.

Feldmann & Co., Lyss BE Halle VIIIa, Stand Nr. 3138

Ausgestellt sind zwei Modelle der bewährten patentierten FELMA-Aufzugtreppen, einschliesslich Beschläge. Mit ihnen wird der Zugang zum Estrich auf die einfachste Art gelöst. Sie können in bestehenden Bauten leicht eingebaut werden. Durch die spielend leichte Bedienung ist es auch Frauen und Kindern möglich, den Aufgang zu benutzen.

Bündner Spanholz

Spanplattenwerk Fideris
Aktiengesellschaft
Telephon 081 - 5 44 63
Fideris GR

Vorteile:
Feinspänig geschlossene Deckschicht
Schall- und wärmeisolierend
Feuerhemmend
Glatte, schöne Oberfläche
Fournier- und streichfertig
Keine Dickendifferenzen
Gutes Stehvermögen
Solide Kantenfestigkeit
Schraub- und nagelfest
Keine Hartmetallschneiden notwendig
Alle Abschnitte können verwertet werden

Die Muba

bietet alljährlich eine besondere Gelegenheit, mit Ihnen in direkten Kontakt zu kommen. Wir stehen Ihnen deshalb gerne während der Messe zur Verfügung, um Ihre technischen Probleme in aller Ruhe und eingehend zu erörtern. Wir haben Zeit, alle Ihre Fragen sorgfältig zu behandeln. Besuchen Sie unsern äusserst interessanten Stand in der Halle 8a (Standnummer 3177)

Homoplax





wirtschaftlich
leistungsfähig
betriebssicher



Schindler-Aufzug- und Uto-Kran-Fabrik AG., Zürich

BREITENBACH



ISODUR - Isolierrohre

mit sämtlichen Zubehörteilen (Muffen, Briden, Rohrschellen, Bogen)

anstelle von Panzerrohren für elektrische Installationen

ISODUR (Hart-PVC)-
Prospekte stellen wir gerne zu
Verkauf an Elektro-Installateure
nur durch Grossisten



Seit mehr als
50 Jahren
die Marke für
bewährte Qualität

SCHWEIZERISCHE ISOLA-WERKE
BREITENBACH bei Basel

MUBA Halle II, Stand 461

XAMAX AG., Fabrik elektr. Apparate und Maschinen, Zürich 50-Oerlikon

«Klein an Gestalt und gross an Leistung» überschreibt die Xamax AG. ihren neuen Kipp- und Wippenschalter für 15 A 380 V. Diese Bezeichnung ist zutreffend, denn der zweipolige Ausschalter für Unterputzmontage lässt sich bequem in den normalen Einlasskasten einbauen und benötigt nur eine Deckplatte der Grösse I (86x86 mm). Er eignet sich in der Hausinstallation besonders für die Montage in Räumen mit mehreren Beleuchtungskörpern, welche, zusammen eingeschaltet, eine höhere Schaltleistung erfordern, sowie im Apparate- und Maschinenbau. Der Apparat ist mit einem neuen, ausgezeichneten Kontaktmaterial ausgerüstet und schaltet äusserst geräuscharm; der Preisunterschied gegenüber den 6 A-Schaltern ist gering. Er wird als zwei- und dreipoliger Ausschalter sowohl mit Kipphebel wie auch als Wippenschalter fabriziert. Lieferbeginn etwa Ende Mai 1958.



Bild 1



Bild 2

An der Mustermesse zeigt die Firma auch erstmals die Steckdosen 10 A 380 V für das neue Steckkontaktsystem. (Bild 1). Diese Steckdosen sind bereits in allen gebräuchlichen Ausführungen lieferbar. Die bereits bekannten Xamax-Wippenschalter 6 A 250 V — sowie die letztes Jahr mit viel Erfolg eingeführten K-X Druckknopfschalter 10 A 250 V — sind jetzt auch als Kreuzungsschalter (Schema 6) und als 2polige Ausschalter (Schema 0) erhältlich.

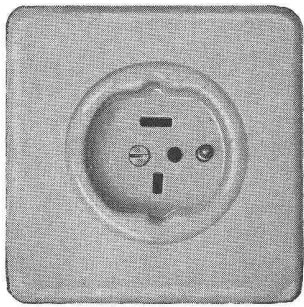
Als weitere Neuheit sei die Xamax-Schutzleiterklemme (Bild 2) notiert. Auch bei der Konstruktion dieses Fabrikates waren die Wünsche des Praktikers wegleitend. In-

teressant für Besucher aus der Industrie ist die neue Steuervertreibatterie. Sie ist, ihrem Verwendungszweck in einer chemischen Fabrik entsprechend, wasserdicht und schwaden-sicher gekapselt, gegen Säurelösung enthaltende Luft behandelt und mit einem anodisch oxydierten Blindschema versehen. An der Sonderschau «Die gute Form» ist die Xamax AG. mit einer Anzahl Fabrikaten vertreten, welche im letzten Wettbewerb ausgezeichnet wurden.

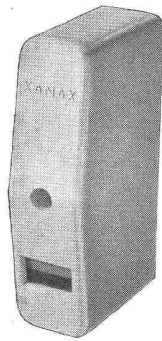
Ventilator AG., Stäfa

Halle VIa, Stand Nr. 1374

Lüftungs- und Klima-Anlagen sind weitgehend den baulichen Verhältnissen anzupassen; sie können deshalb nicht nach Katalog bestellt werden. Allerdings gibt es Teile, die immer wieder vorkommen, doch fertigte man sie bisher nach Bedarf als Einzelstücke oder in kleinen Serien an. Die Ventilator AG. hat sich das Ziel gesetzt, diese Bestandteile von Lüftungs- und Klima-Anlagen zu normen. Nach aerodynamischen Grundsätzen wurden die Einzelstücke mit aller Sorgfalt durchkonstruiert und einheitlich gestaltet. Als Stäfa Normelemente sind sie nun in einem neuen Katalog zusammengefasst; er enthält alle Abmessungen sowie die notwendigen Angaben für das Versetzen an Ort und Stelle.

Die Normelemente werden in grossen Serien fabriziert und können daher sehr preisgünstig geliefert werden. Der neue Katalog ist für die Lüftungs-Firmen und -Installateure eine sichere Kalkulations-Grundlage. Die Preise für die Teilstücke können ohne vorherige Anfragen verbindlich in die Offerten eingesetzt werden. So lassen sich Unkosten und Zeitverluste vermeiden. Die neuen Normelemente sind in übersichtlicher Anordnung am Stand der Ventilator AG. ausgestellt. Am gleichen Stand werden gezeigt: die bekannten Stäfa Schrauben-Lüfter, ein Befeuchtungs-Apparat sowie die neuen 3-Platten-Luftfilter, die bei einem hohen Reinigungsgrad einen sehr geringen Luftwiderstand aufweisen.

Cerberus AG., Bad Ragaz und Zürich

Halle IIIb, Stand Nr. 2556

Jedermann kann sich mit einer brennenden Zigarette oder mit einem Streichholz davon überzeugen, dass der Cerberus-Feuermelder wirklich Verbrennungsgase «riecht» und dass zur Alarmauslösung weder eine Flamme noch sichtbarer Rauch oder eine Temperaturerhöhung notwendig ist. Aus einer in Betrieb stehenden Feuer- und Einbruchmeldeanlage ist der Aufbau und die Funktion der einzelnen Organe gut ersichtlich. Es wird auch gezeigt, wie ein Alarm dank der Telephonübertragungseinrichtung an vier verschiedene Abonnenten des öffentlichen Telephonnetzes weitergeleitet werden kann.

RUSSTÜREN

Einsteigtüren

35 / 55 40 / 60

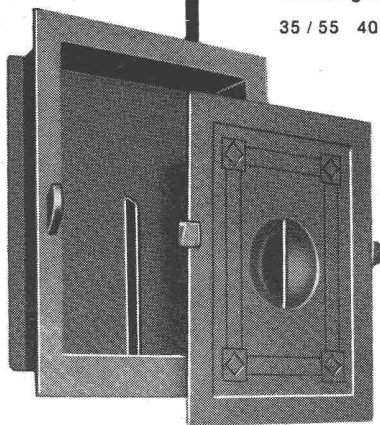

15 / 15 18 / 18
18 / 24 20 / 30
25 / 30 30 / 40

laufend ab Lager lieferbar

KTW **J. G. KIENER + WITTLIN AG**
BERN - SCHAUPLATZGASSE 23 - TELEFON 031 / 291 22

WEIG

für Industrie
und Wohnungsbau
nach Mass und in
Lagergrössen

als Lichtschachtgitter
Schuhkratzroste
Abdeckungen, Podeste
Treppen, Autowaschplätze
begehbar und befahrbar
Belastung bis 5 t

hWerhonic

Baslerstrasse 106 Zürich 48
Tel. 051 52 66 44



Gitterroste

Therma-Tiefkühlapparat

für die Prüfung von
Beton-, Tonwaren- und Keramik-Körpern, Bau-
materialien aller Art usw.
bei konstanten Tieftemperaturen

Wechseltemperatur-Truhen mit automatischer
Steuerung für eine komplette Abkühl- und Aufwärm-
Versuchsreihe.

Therma baut Versuchskühlschränke, Versuchs-
apparate und -anlagen für Temperaturen bis
—85° C für alle Industrien

Verlangen Sie den Spezialprospekt
«Kühlanlagen für Industrie und Forschung»

Therma AG., Schwanden/Gl.
Kältebüro Zürich 6/42, Hofwiesenstrasse 141
Telephon (051) 26 16 06

**Besuchen Sie uns an der Mustermesse Basel,
Halle 13, Stand 4780**

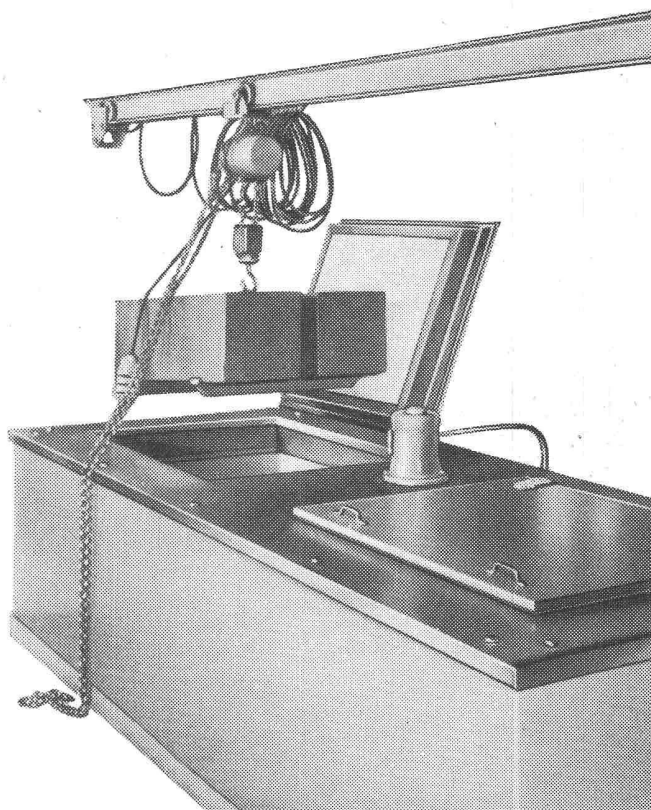

Clichés
Fotos · Retouchen
Lieferant der anerkannten Qualitäts-
Clichés der Schweizer Bauzeitung

ANDERSON & WEIDMANN
Zürich 5 · Traugottstr. 6 · Tel. 27 08 17

Robert Aebi AG., Zürich

Halle VIII, Stand Nr. 2950

Beim neuen Reversiertrommel-Betonmischer R A C O - V O N R O L L 6 7 0 1 werden die Arbeitsgänge «Beschicken — Wasserbeigabe — Mischen» durch eine einzige Kontaktgabe von einer geeigneten Stelle aus (z. B. Schrapperschaufel) automatisch nacheinander ausgelöst. Auf dem Mischer ist also kein Maschinist mehr nötig. Antrieb durch zwei Elektromotoren von je 10 PS. Eine Signallampe zeigt den Ablauf der eingestellten Mischzeit an, und ein Impulzzähler registriert die Anzahl der ausgeführten Mischungen. Der Aufzugkübel mit verstellbarer Bodenverschlussklappe wird in der oberen und untern Endstellung automatisch arretiert und der am Einlauftrichter montierte Vibrator wird über einen gepressten, unzerbrechlichen Stahlzahnkranz angetrieben und läuft sehr ruhig auf vier vollgummibereiften Tragrollen. Weitere Konstruktionsmerkmale: Elektrisch gesteuerte, an die Automatik angeschlossene Wasseruhr, Federanordnung beim Kübelaufzug zur Vermeidung von Schlaffseil, Aufbauschraper mit neuartiger Wippkonsole für tiefen, zentrischen Seilzug.

Der vom Eisenwerk von Roll, Klus, zusammen mit Robert Aebi entwickelte Hammerbrecher K L U S 5 B - 2 erreicht eine Stundenleistung von 18 m³ kubischem Splitt. Vom zweiteiligen, geschweissten Gehäuse kann der Oberteil zum Auswechseln der Schleissteile aufgeklappt werden. Besondere Aufmerksamkeit wurde der Konstruktion und Anordnung aller Abnutzungsteile geschenkt. Die 15teilige Prallpanzerung, die Prallplatte und die vier Schlaghämmer sind aus hochwertigem Elektro-Mangan-Hartstahl und können nach der einseitigen Abnutzung umgekehrt werden. Der Rotor ist zerlegbar. Die Rotorwelle läuft in Pendelrollenlagern. Antrieb durch 33 PS Combi-Motor in total geschlossener Ausführung.

Maag-Zahnräder AG., Zürich

Halle VI, Stand Nr. 1284

Mit der Zahnstangenhobelmaschine SH-100-Z werden Zahnstangen mit geraden oder schrägen Zähnen bis zu einer Zahnbreite von 250 mm verzahnt. Zahnstangen mit einer Länge von 1250 mm können ohne Umpannen bearbeitet werden. Grössere Längen der Werkstücke erfordern ein- oder mehrmaliges Verschieben. Einfache Hobelkämme oder Einzahnwerkzeuge höchster Genauigkeit werden als Werkzeug eingesetzt. Eine automatische Steuerung sorgt für den selbsttätigen Arbeitsablauf.

Aus der Baureihe der Maag-Zahnrad Schleifmaschinen wird ein neues Modell HSS-30-BC für Stirn- und Schraubenräder gezeigt. Auf dieser Maschine können Zahnräder bis 300 mm Durchmesser und einer höchsten Zahn-

breite von 170 mm mit Kopf- und Fusskorrektur sowie als Neuerung auch mit einer Längsballigkeit geschliffen werden. Weitere Neuerungen an dieser Maschine sind die hydraulische Teilvorrichtung, die vollautomatische Schleifscheiben-Abdrehvorrichtung sowie das neue Steuerpult, welches sämtliche Bedienungselemente vereinigt. Das Schleifen der vorerwähnten Korrekturen erfolgt während des Schrapp- und Schlichtschleifens gleichzeitig auf beiden Zahnflanken.

Von den bekannten Maag-Zahnradmess- und -Prüfgeräten gelangt eine PH-100 Prüfmaschine zur Verfügung. Sie gestattet genaues und rasches Messen der Zahnprofile, des Zahnschrägewinkels sowie der Oberflächengüte an Stirn- und Schraubenrädern von 360 bis 1000 mm Grundkreisdurchmesser im Modulbereich von 1 bis 20.

Auf einem Rad grösseren Durchmessers wird zum erstenmal das Maag-Zahnflankenprüfgerät F-360 zur Prüfung der Evolvente an gerad- und schrägverzahnten Rädern bis 3600 mm ϕ vorgeführt. Das Maag-Winkel-einstell- und Messgerät WEM, eine weitere Neuerung, dient zur Einstellung und Kontrolle von Winkeln an Flächen und Führungen mit einer Messgenauigkeit von ± 2 Bogensekunden. Der Messbereich beträgt $4 \times 90^\circ$. Dieses Gerät dient vorzugsweise zum genauen Einstellen der Zahnschräge an Verzahnungsmaschinen.

Storenfabrik Emil Schenker AG., Schönenwerd

Halle VIIIa, Stand Nr. 3144

Während im grossen und ganzen die Lamellenstoren das Feld beherrschen, werden doch auch Stoffstoren mit neuen, sehr dekorativen Dessins gezeigt. Besonderes Interesse dürfte bestimmt die Markise mit dem vollautomatischen Antrieb erwecken, deren elektrischer Antrieb durch die Einwirkung der Sonnenstrahlen in Gang gesetzt wird. Diese Markisen werden automatisch, ohne irgendwelche Aufsicht, ausgestellt und wieder eingezogen. Eine Einrichtung, die besonders von Geschäftslenten, die in ihren Schaufenstern sonnenempfindliche Auslagen haben, ausserordentlich geschätzt wird. Die Lamellenstoren haben in den vergangenen zwölf Monaten wesentliche Verbesserungen und Vervollkommnungen erfahren, und es stehen zudem eine Reihe neuer, sehr dekorativer Farben zur Verfügung. Die Raffstoren REFLEX und die Lamellenstoren für Doppelverglasungsfenster werden neuerdings mit den LUXAFLEX-Thermofort-Lamellen ausgerüstet. Diese neue Lamelle ist trotz grösserer Festigkeit hochelastisch und lässt sich ohne dauernde Formveränderung bis zu einem Winkel von 90 Grad biegen.



baut Grossküchenanlagen als Spezialität

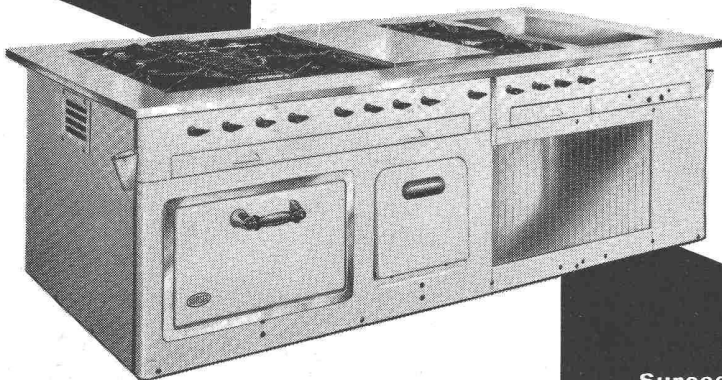

Wir fabrizieren Pensions-, Restaurations- und Hotelgasherde, Kippkessel, Bratpfannen, Wärmeschränke, Friteusen u. a. m. Unsere Erfahrung auf diesem Gebiete ist einzigartig, weshalb unsere Beratung auch für Sie wertvoll sein kann. Prüfen Sie alle Offerten und verlangen Sie auch unser Angebot. Auskunft und Rat sind kostenlos.

**Sursee-Werke AG. die auf
Grossküchenanlagen
spezialisierte Herdfabrik**

ELEKTRISCHE UHREN

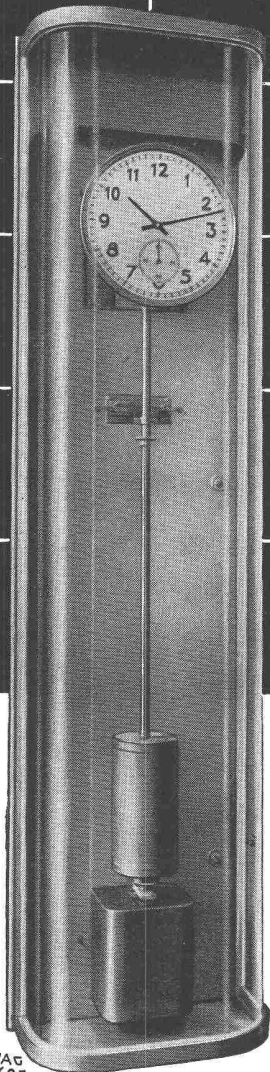

GENAU

ZUVERLÄSSIG

EINFACH

FORMSCHÖN

FAVAG
H. 683

Die Hauptuhr H-12

vereinigt Eleganz und Einfachheit mit technischen Qualitäten — das Ergebnis einer fast hundertjährigen Erfahrung.

FAVAG

**Fabrik elektrischer Apparate AG.
NEUCHÂTEL**

Mustermesse Basel: Halle 2, Stand 396



**Vorspann-Betondraht
patentgehärtet**

gekerbt und ungekerbt
in den Dimensionen von 2-7 mm
Zugfestigkeit bis 200 kg/mm²
Streckgrenze bis 160 kg/mm²
Lieferung in Ringen von 900
und 1800 mm Innendurchmesser
Elastisches Verhalten auch bei
höchster Beanspruchung
Für Brücken, Wohn-, Geschäfts-
häuser-, Tribünen- und
"Shed"-Bauten usw.

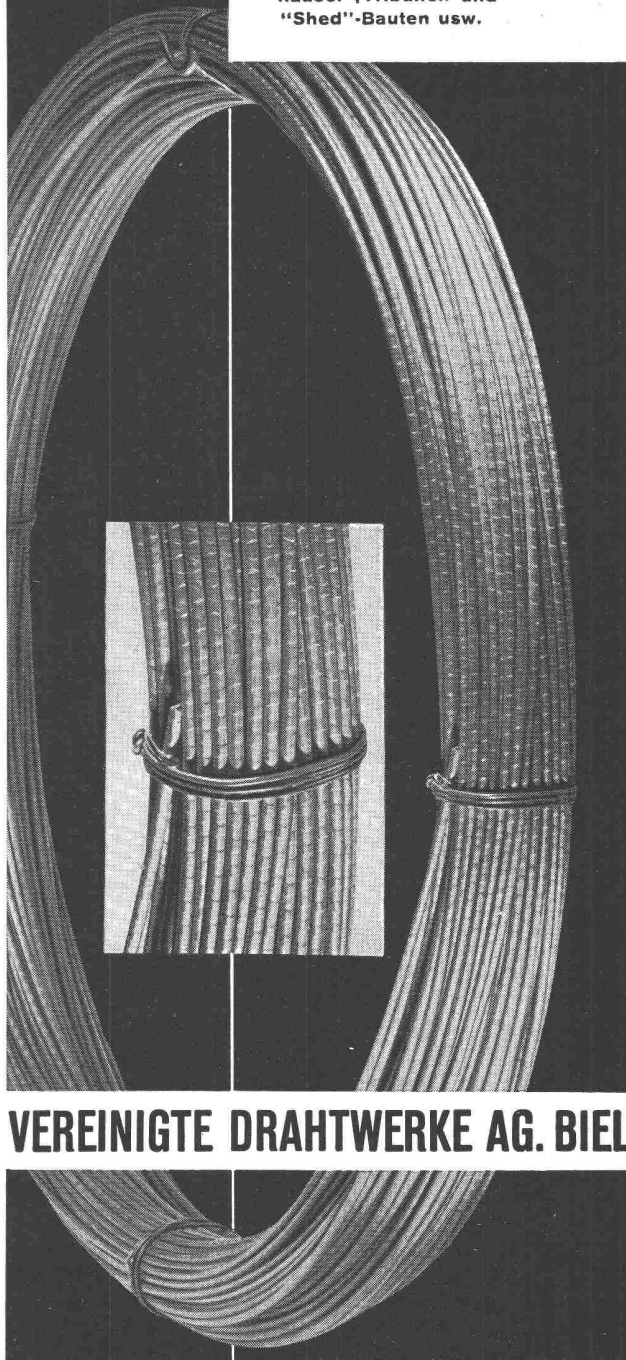

VEREINIGTE DRAHTWERKE AG. BIEL

Mustermesse Basel Halle 5, Nr. 1112
Halle 7, Nr. 1668
Halle 8, Nr. 2933

Tonwerk Lausen AG., Lausen

Halle VIII, Stand Nr. 3031

Gerade jetzt, wo Bauinteressenten mit ihren zur Verfügung stehenden Mitteln wieder häuslicher umgehen müssen, lohnt es sich, dem preislich vorteilhaften, dauerhaften und unverwundlichen Bodenbelag aus Steinzeug vermehrte Aufmerksamkeit zu schenken. Sorgfältig ausgewählt und fachmännisch, womöglich in Fugen verlegt, vermag die heutige Steinzeuggbodenplatte von Lausen ihre Zweckmässigkeit auf Jahrzehnte hinaus durch ihre vortrefflichen Eigenschaften unter Beweis zu stellen und den Hauseigentümer sowie die Hausfrau mancher Sorge und Ueberraschung zu entheben.

Sowohl Formgebung als auch die zu wählende Qualität des feuerfesten Ausmauerungsmaterials hängt weitgehend vom Verwendungszweck, namentlich von der zu erwartenden betrieblichen Beanspruchung ab. Das Unternehmen, das seit 50 Jahren feuerfeste Steine herstellt, hat seit jeher und ganz besonders in der letzten Zeit durch Vervollkommnung seiner Einrichtungen der Verbesserung der verschiedenen Qualitäten seine ganze Aufmerksamkeit geschenkt.

Albiswerk Zürich AG,

Halle III b, Stand Nr. 905

Die ausgestellte Relais-Ausrüstung für den Anschluss einer vielseitigen und formschönen Chefstation weist durchgehend die gleichen Relaisstypen auf und ist für platzsparende Wandmontage vorgesehen, wobei eine sinnreiche Rollen-Konstruktion es erlaubt, das Gestell für Montagearbeiten wegzurücken. Die Direktionsanlage ist zusammengeschaltet mit der Motorwählerzentrale V/50, ausgebaut für 10 Amtsleitungen und 90 Teilnehmeranschlüsse. In Verbindung mit dieser Zentrale steht eine Personensuch-Anlage, deren Nummernanzeigesystem völlig geräuschlos arbeitet. Die Einstellung erfolgt nach dem Drehfeld-Prinzip mittels Stromimpulsen ohne Zwischenschritte.

Ein preiswürdiger und einfacher Taxanzeiger für die Erfassung der Taxen einzelner Telefongespräche wurde vor allem für den Export geschaffen. Er eignet sich sowohl als Tischmodell wie für Wandmontage. Die Albis-Fernsteuerungs-Anlagen finden eine immer grössere Verbreitung im In- und Ausland, sowohl bei Unternehmen der Elektrizitäts-Erzeugung und -Verteilung als auch bei Steuerverwaltungen. Das am Stand gezeigte Modell ist mit Steuerquittungsschaltern eigener Konstruktion ausgerüstet. — Aus dem Gebiet der Aemter-Technik zeigt die Firma den Prototyp einer neuen Gruppen-

anschluss-Zentrale III/15. Solche Zentralen dienen zur Einsparung von teuren Kabelleitungen. Sie sind insbesondere auch als Ortszentralen in abgelegenen Ortschaften vorgesehen. Die neue Zentrale ist in reiner Relais-Technik ausgeführt; über drei Amtsleitungen können 15 Amtsteilnehmer angeschlossen werden, wobei nicht nur das Gesprächsgeheimnis gewahrt bleibt, sondern die einzelnen Teilnehmer auch untereinander telephonieren können. Eine eigene Stromversorgung ist nicht notwendig, was die Installation wesentlich vereinfacht.

In neuzeitlicher Form präsentieren sich die mit Leuchttasten ausgerüsteten Albis-Lichtrufapparate, die in verschiedenfarbener Ausführung erhältlich sind und durchaus der heutigen Tendenz der Büro- und Raumgestaltung gerecht werden. — Auf dem Gebiet der Mess- und Prüftechnik zeigt die Firma ein Leitungsunsymmetrie-Messgerät zur Erfassung von Unsymmetrien in der Aemter-Telephonie-Technik. — Das aus-



gestellte Vektorvergleichsgerät (siehe Bild) aus der ersten Fabrikationsserie gestattet die Kontrolle von Drehfeld- und Energiefluss-Richtungen, wodurch Schaltfehler in unter Spannung stehenden Haupt- und Hilfsstromkreisen in kürzester Zeit ermittelt werden können.

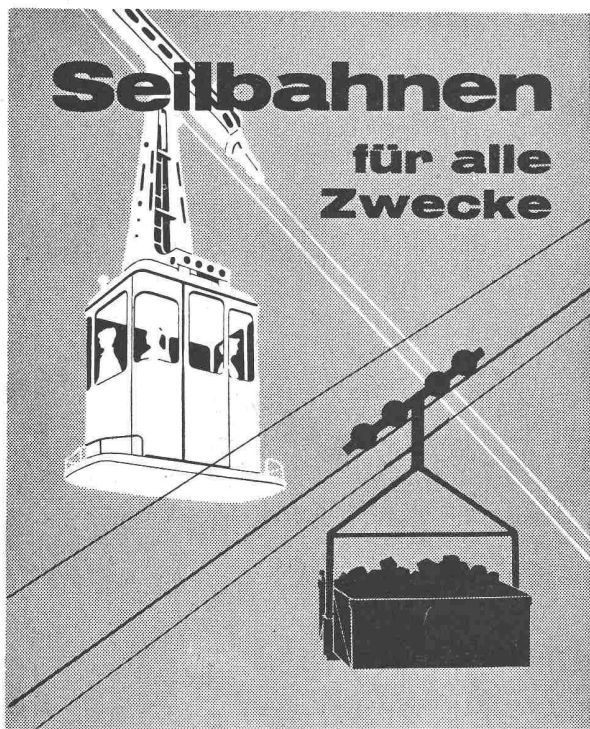

L. E. KÜPFER

MASCHINENFABRIK STEFFISBURG

Mustermesse Basel, Halle 8, Stand 3020

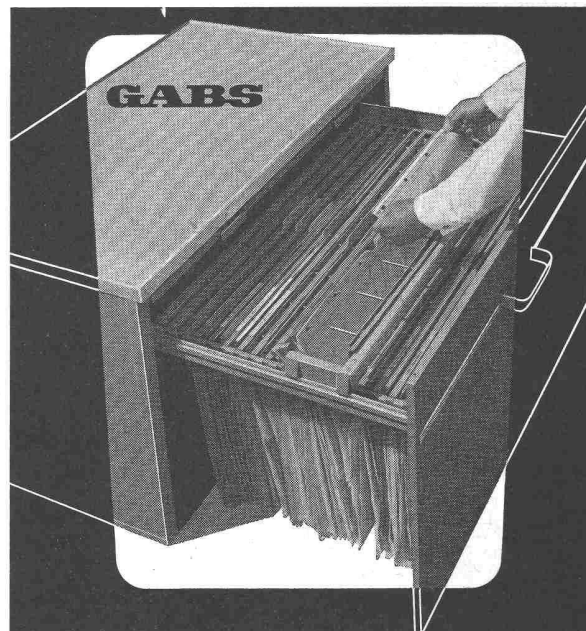

GABS, die bewährte Hängeregistratur für Zeichnungen, Pläne und Stoffkollektionen usw. Verlangen Sie Prospekte, oder besuchen Sie uns an der Muba, Halle XI, Stand 4170.

GABS AKTIENGESELLSCHAFT
WALLISELLEN TEL. 051/93 25 93



Geilinger & Co. Eisenbauwerkstätten
Winterthur

Schweizer Mustermesse 1958 Basel, 12. - 22. April
Halle 8a, Stand Nr. 3114

Von unseren Erzeugnissen zeigen wir:

Horizontal- und Vertikalschiebefenster aus Leichtmetall

(Lizenz General Bronze New York)

Drehflügel Fenster aus Leichtmetall

Kipptore für Einzel- und Reihengaragen

Elektrohebebühnen Typ Cadet mit 1500 kg Tragkraft

NIELSEN-BOHNY & Co. A.-G.

Chrischonastrasse 41, Basel - Telefon 061 32 89 80

ERNST LAUER A.-G.

Kleinhüningerstrasse 196, Basel - Telefon 061 32 47 15

Ausführung der Zimmerarbeiten der neuen Halle VII
der Schweizer Mustermesse, Basel

Gusseiserne Hochdruckröhren mit Stemm- u. Schraubmuffen **Formstücke - Armaturen**

Schweizer Normalien
Lager in Winterthur

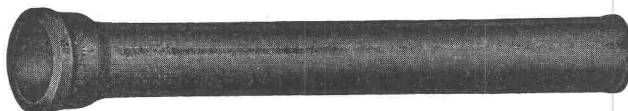

für normalen und
höheren Betriebsdruck

K'AGI & Co. TELEPHON No. 2 24 15 WINTERTHUR

Standard Telephon und Radio AG., Zürich

Halle IIIb, Parterre, Stand Nr. 907

Als starker Eigenverbraucher für elektrische Kondensatoren hat die Standard Telephon und Radio AG. diesem Fabrikationszweig grosse Sorgfalt angedeihen lassen. Als Neuheit sind dieses Jahr erstmals Miniatur-Elektrolyt-Kondensatoren ausgestellt, die in Kapazitätswerten von 1 bis 200 μ F für Spannungen von 3 bis 70 V hergestellt werden. Als weitere Neuerung findet man Photoblitz-Kondensatoren in schaltfester Ausführung. Solche Kondensatoren gewähren selbst nach mehreren tausend Blitzen eine praktisch unveränderte Lichtausbeute in Photoblitzgeräten. Im weiteren sind eine Reihe konventioneller Elektrolyt-Kondensatoren in verschiedensten Ausführungen, wie sie im allgemeinen Apparatebau gebräuchlich sind, zu sehen, ebenfalls in verschiedenen Ausführungsformen.

Selengleichrichterplatten und -elemente sind eine weitere Spezialität der Ausstellerin, die solche Gleichrichter vollständig im eigenen Werke herstellt. Sie weisen quadratische oder rechteckige Platten auf. An Selengleichrichter-Geräten wird ein automatisch gesteuertes Ladegerät zur Ladung einer Notstrombatterie sowie ein Selengalvano-Gleichrichter mit stufenloser Spannungsregulierung von 0 bis 6 V, bei einem minimalen Belastungsstrom von 500 A gezeigt.

Von der Generaldirektion der schweizerischen PTT hat die Firma den Auftrag erhalten, die erforderlichen Ausrüstungen für ein nationales Richtstrahltelephonie-Basisnetz zu bauen. Es handelt sich dabei um die ersten Anlagen dieser Art, die in der Schweiz hergestellt werden. Erst die Frequenzmodulation eines Trägers im 4000-MHz-Band ermöglichte die Erstellung eines drahtlosen Übertragungskanal von der einem Kabel ähnlichen Qualität. Zur wirksamen Sicherung und Ergänzung des schweizerischen Fernkabelnetzes werden einstweilen die Hauptverkehrsachsen Nord-Süd und Ost-West mit solchen Richtstrahlverbindungen versehen, die eine Anlagekapazität von 600 Sprechkanälen je Verbindung aufweisen. Mit der Installation des ersten Teilstückes Genf-Chasseral-Bern ist bereits begonnen worden. Die Ausrüstungen für die folgenden Etappen Zürich - Albis - Jungfrauoch - Monte Generoso - Lugano und Zürich - Albis - Jungfrauoch - Bern befinden sich in Arbeit.

Pavatex AG., Zürich

Halle VIIIa, Stand Nr. 3167

In erster Linie ist die architektonische Konzeption des Standes hervorzuheben. Statt eines «Musterhäuschens» präsentieren sich lauter normierte, quadratische Flächen, die sich gegenseitig durchdringen. Aus jeder Perspektive bietet dieser Stand einen übersichtlichen, modernen und klaren Aspekt. Zu würdigen ist auch, dass der ganze Pavatex-Stand fast von A bis Z aus Pavatex-Platten hergestellt worden ist. Hier sieht man in ungezählten Beispielen, was für ein idealer, vielseitig anwendbarer Werkstoff die Pavatex-Holzfaserverplatte ist (einschliesslich Durolux, der neuen Holzfaserverplatte mit der veredelten Oberfläche). Nebst Abbildungen fertiger Bauten zeigt die Ausstellung anhand der verschiedensten plastischen, im wirklichen Material gebildeten Schnitte die bauliche Anwendung von Pavatex.

Aktiengesellschaft der von Moos'schen Eisenwerke, Luzern

Halle V, Stand Nr. 1061, und Halle VIII, Stand Nr. 3033

Gezeigt werden die vielfältigen Ausführungen und Anwendungsmöglichkeiten von kaltgewalztem Bandstahl. Eine Reihe von Stangen wirbt für den warmgewalzten, gezogenen und geschliffenen Stabstahl. Daneben werden die mannigfachen Produkte auf dem Gebiete der gezogenen Drähte, der Schrauben, Muttern und sonstigen Kleisenwaren ausgestellt. Eine beachtenswerte Photoreihe gibt Einblick in das Werk. In Halle VIII lenkt eine imposante Konstruktion die Aufmerksamkeit auf Torstahl mit Doppelriegel. Dieser hat sich wegen seiner besonderen Eigenschaften im Eisenbetonbau als Armierungsstahl bestens bewährt. Das Spezialprofil bietet ein hohes Haftvermögen und damit die Möglichkeit des hakenlosen Bauens, ohne dass dabei eine Spreng- oder Kerbwirkung entsteht. Für Armierungszwecke im Spannbetonbau fabriziert das Unternehmen Stahldrähte hoher Festigkeit und guter Zähigkeit. Die gesetzlich geschützte Profilierung garantiert durch ihre spezielle Form nebst der Haftfestigkeit eine sichere Umhüllung der Drähte mit Injektionsmörtel, was besonders bei der Anwendung von Spannkabeln von grosser Bedeutung ist.

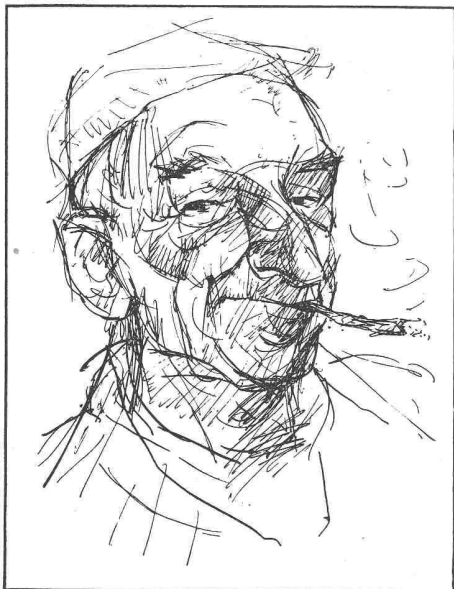

Gipser Zacchetti findet:

Mit Lotzwiler Rabitz bin ich
doch immer am besten bedient!

SDL

**SCHWEIZERISCHE
DRAHTZIEGELFABRIK AG
LOTZWIL**

Feuerfeste Erzeugnisse Steinzeugbodenplatten

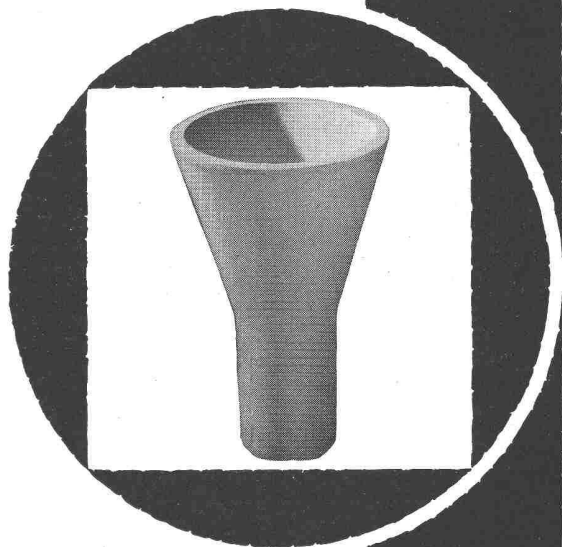

Tonwerk Lausen AG



PORA

ISOLIERBETON

Bausstellengüsse 400—1200 kg/m³ als

FLACHDACHISOLIERUNG

hochisolierend und leicht, da gleichzeitig Gefällsbeton.

Auch armiert, selbsttragend.



Flachdach zweischichtig, begehrbar

PORA AG

Mühlehorn
058 / 4 34 36

Reichenburg
055 / 3 92 22

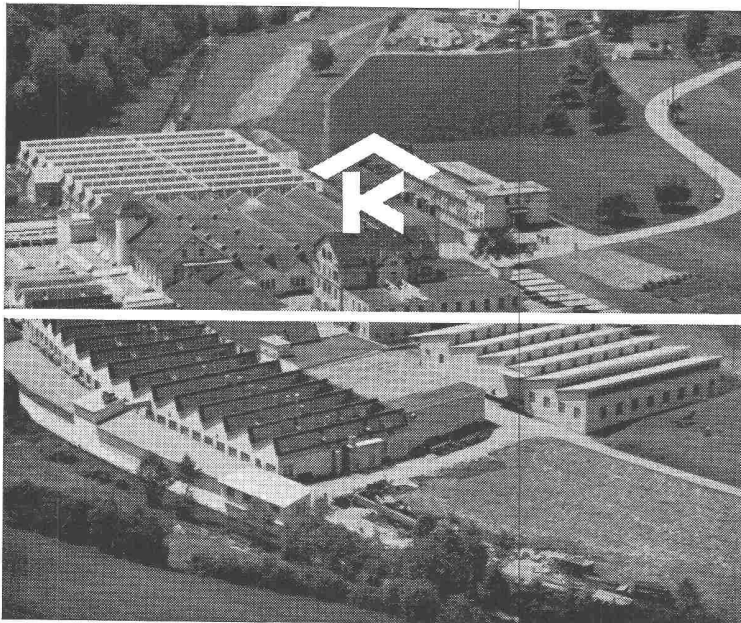

KULLY GLASDÄCHER

Kittlose Oberlichter
für Shed- Sattel- und Pultdächer

Parallelöffnende Ventilations-
flügel «AIREX»

A. Kully A. G. Glasdachwerke Olten

MUSTERMESSE BASEL

Halle 6a
am Stand der



interessante Erzeugnisse der
Klimatisierung
Luftheizung
Luftfiltrierung
Luftbefeuchtung
Lufttrocknung
Entnebelung
Kirchenheizung

WERA AG. BERN

Ausschneiden!

BASALTWOLLE

«BASALAN»

Hochwertige Isolierung
ohne Mehrkosten.

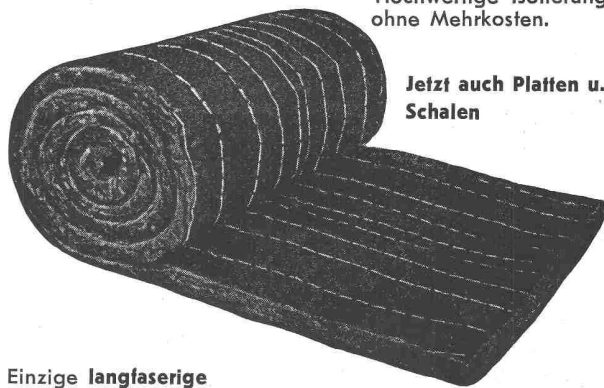

Jetzt auch Platten u.
Schalen

Einzige langfaserige
Steinwolle, beste Filz-
fähigkeit, unbrennbar,
dauerhaft, bruchfest.

Gegen Kälte, Wärme, Schall, für
Böden, Wände, Dächer. Trittschall-
dämmung. Lose, Matten, Platten.

OTTO F. GISS Tel. (061) 46 05 12 MÜNCHENSTEIN

Dr. M. Ebnöther, Chemische Fabrik, Sempach-Station
Halle VIIIa, Stand Nr. 3157

Die in der Herstellung von Spezial-Klebstoffen bekannte Chemische Fabrik zeigt ihre in der neuzeitlichen Klebetechnik zum Begriff gewordenen BRIGATEX-Kaltleime. Die übersichtliche, instruktiv wirkende Standaufmachung dokumentiert die Vielfalt der Anwendungsmöglichkeiten der während Jahren in der Praxis erprobten Kunststoff-Kaltleime für die Holzver-

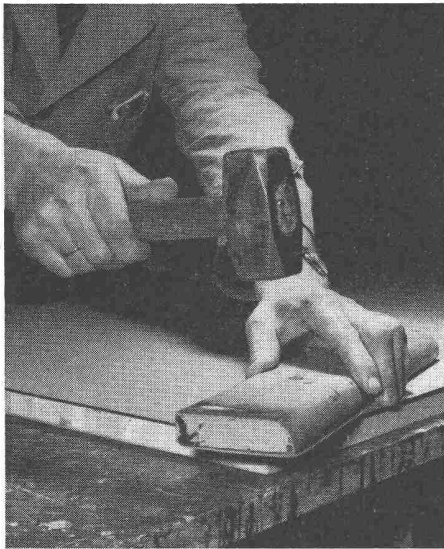

arbeitende Industrie und das Baugewerbe besonders eindrücklich. Zudem wird die Firma auf ihrem Spezialgebiet — der neuartigen Verleimungstechnik — dem Fachmann über interessante Neuerungen berichten können. Durch blosses Anklopfen werden, wie das Bild zeigt, Kunststoffplatten mit BRIGATEX K zeitsparend und «narrensicher» verleimt. Da weder ein Beschweren noch Verspriessen erforderlich ist, bieten die BRI-

GATEX-Kaltleime speziell beim Verlegen von Platten aller Art an Wänden und Decken wesentliche Vorteile. Auch auf dem Gebiet der Kunstharz-Fabrikation bietet sich Gelegenheit, sich über einige neu entwickelte Spezialleime zu informieren. Während verschiedenen Vorführungen werden die wichtigsten Arbeitsvorgänge, welche für die sichere Verleimung der modernen Baustoffe erforderlich sind, demonstriert.

GABS Aktiengesellschaft, Wallisellen

Halle XI, Stand Nr. 4170

Als wesentlicher Vorteil der Hängeregistaturen für grossformatige Akten darf deren Beweglichkeit gelten. Die Planungs- und Termintafel ermöglicht mit einfachen Mitteln eine übersichtliche Planung. Die einzelnen Tafeln sind sehr beweglich und erlauben eine kontinuierliche Planung ohne zeitliche Begrenzung.

Schweiz. Verein für Schweisstechnik, Basel

Halle VI, Stand Nr. 1232

Der Stand des Schweiz. Vereins für Schweisstechnik steht dieses Jahr unter dem Motto: Spezialschweisskurse. Es ist vorgesehen, in den neu eingerichteten Kurslokalen erstmals Kurse für Konstrukteure, Ingenieure und Techniker, Meister und Vorarbeiter, Instruktionkurse über neue Schweissverfahren und Kurse über Schutzgasschweissen durchzuführen. Die Teilnehmer dieser Kurse haben Gelegenheit, sich theoretisch und praktisch eingehend mit dem heutigen Stand der Schweisstechnik zu befassen. Es werden behandelt: autogene Schweissung, elektrische Handschweissung, halbautomatische und automatische sowie Schutzgasschweissverfahren (TIG und MIG). Es sind dies die ersten öffentlichen Kurse in der Schweiz, die dem Teilnehmer einen derart umfassenden Begriff der modernen Schweisstechnik geben. Am Muba-Stand sind die Vortragsthemen der verschiedenen Spezialkurse aufgeführt, und die praktischen Übungen, an welchen die Teilnehmer üben, werden ausgestellt. Neben den Ausstellungsgegenständen, welche die Spezialkurse betreffen, werden schweisstechnisch interessante Werkstücke gezeigt.

SCHWEIZER MUSTERMESSE BASEL	
	Stand 716 Halle 3
REGELUNGS- TECHNIK	
	Wir zeigen zahlreiche Neukonstruktionen elektrischer, elektronischer und pneumatischer Apparate
Regelfachleute finden auf unserem Stand viele Anregungen zur Lösung der verschiedensten regeltechnischen Probleme	
	
FR. SAUTER AG. BASEL Fabrik elektr. Apparate	

Dosierapparate für Flüssigkeiten

Schweizer Erzeugnisse «DOSAP» Patente \oplus Hottinger \oplus



- Erprobt und bewährt**
- Entkeimen von Wasser**
- Neutralisieren von Abwasser**
- Zubereiten von Spülwasser**
- Abfüllen, Verteilen Beimischen**
- Einfach Präzis Zuverlässig**
- Ungefährlich**
- Preiswürdig**
- Anpassbar an alle Verhältnisse**
- Ausführung für kleine und mittlere Anlagen**
- Auskünfte, Referenzen beim Fabrikanten und bei den Verretungen**

FR. HOTTINGER, Ing., Techn. Bureau, BASEL
Laufenstrasse 70 Telephone (061) 34 47 21 Inhaber: R. Buol

Verretungen:
Westschweiz: CLENSOL S. à. r. l., spécialistes de l'eau, LUTRY
Südschweiz: E. Bottani, studio tecn. idraul., Lugano

Muba: Halle 2b, Parterre, Stand 660



Rohrpost-Anlagen

sind das geeignete Mittel, Ihren Betrieb zu rationalisieren

- Bank-Betriebe
- Papier-Industrie
- Textil-Industrie
- Chemische Industrie
- Maschinen-Metall-Industrie
- Elektro-Industrie
- Fahrzeug-Industrie
- Versand-Geschäfte

Wir bauen für jedes Wirtschaftsgebiet die geeignete Anlage von der einfachen Punkt-Punkt-Verbindung bis zur vollautomatischen wähl-scheibengesteuerten Rohrpost-Anlage

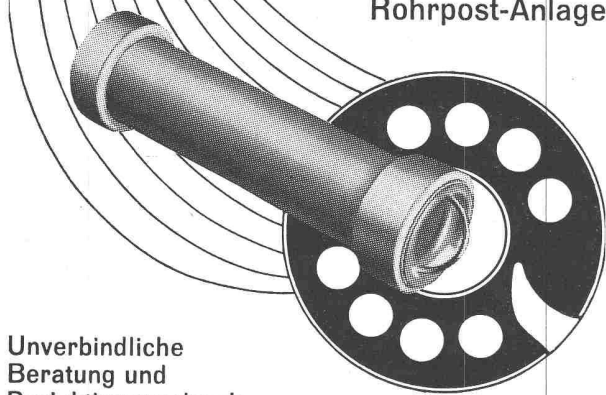

Unverbindliche Beratung und Projektierung durch

Standard Telephon und Radio AG.
Zürich, mit Zweigniederlassung in Bern

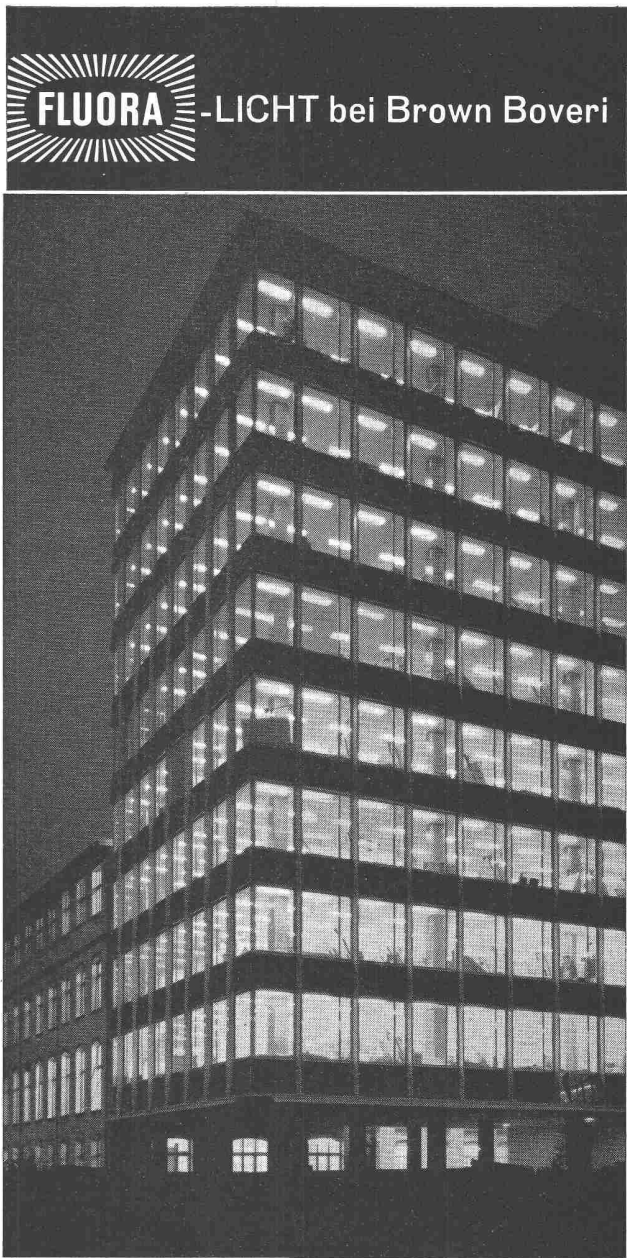

FLUORA -LICHT bei Brown Boveri

3 Faktoren entschieden für FLUORA

- Vorschlag einer Einbauleuchte, die qualitativ, lichttechnisch wie ästhetisch überzeugte
- Vorlage eines Prototyps innerhalb einiger Tage
- Angemessener Preis

Auch Ihre Beleuchtungsprobleme behandeln wir rasch und sorgfältig

Fluora Herisau
Spezialfabrik für Fluoreszenzleuchten
Tel. 071 / 523 63

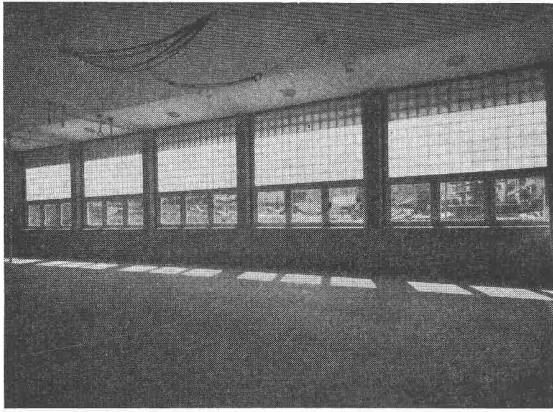

BAUGLÄSER

Alle Sorten und Neuheiten zu günstigen Preisen.

GLASBETON Spezialabteilung für **Glasbeton-Oberlichter**, garantiert wasserdicht, **begeh-** und **befahrbar** Ausführung, mit extra hellen, lichtstreuenden Kristallprismen.

GLASBAUSTEINE extra hell, für Aussenwände, Treppenhäuser, innere Trennwände. Vorzügliche Isolation gegen Kälte, Wärme und Schall. Grosse Referenzliste.

Verlangen Sie kostenlose Dokumentation und Offerte.

Ruppert, Singer & Cie. AG., Zürich

Tafelglas en gros und Spiegelmanufaktur

Telephon (051) 52 53 53 · Gegründet 1884

Briefadresse: Zürich 48, Altstetten

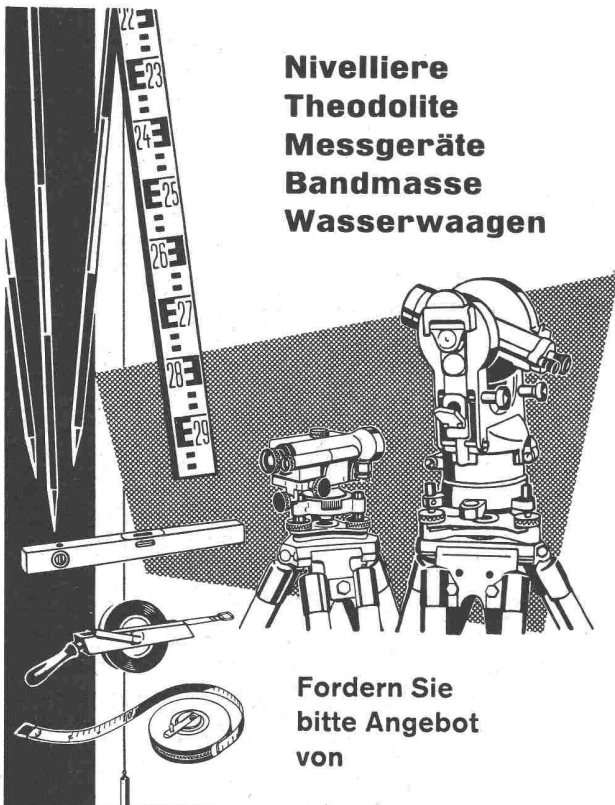

GRAB & WILDI AG

URDORF und ZÜRICH

Brown, Boveri & Cie., Baden

Halle VI, Stand Nr. 1260, und Halle VII, Stand Nr. 1610

Im Vordergrund stehen elektrische Antriebe von Werkzeugmaschinen und einige mit der Verarbeitung von Metallteilen zusammenhängende wärmetechnische Anwendungen elektrischer Energie z. B. für induktives Erhitzen von Werkstücken mit Hilfe von Hoch- und Mittelfrequenz. Daneben werden elektrische Antriebs- und Steuereinrichtungen von Aufzugsanlagen und Turm-Fördermaschinen, ferner Motoren für Pumpen und für Antriebe in der Kunststoff-, Karton- und chemischen Industrie sowie ein elektrischer Kammerbrennofen für Keramik gezeigt. Die Erzeugnisse für die Elektroschweissung sind in der Halle VI gemeinsam mit denen der «La Soudure Electrique Autogène S. A. (ARCOS)» zu sehen. Ferner sind einige neue Hochfrequenz-Röhrentypen ausgestellt.

Der Vorführung neuentwickelter Geräte für die Automation (Bild 1) dient das Grossmodell einer Werkzeugmaschine. Deren Supporte oder den Rundtisch steuern vorgeählte numerische Werte (Masse oder Winkelgrade) automatisch an. Nach Erreichen dieser Werte wird das Werkstück automatisch bearbeitet oder eine andere Bewegung ausgelöst. Speichermöglichkeiten in der Apparatur erlauben es, vollständige Arbeitsprogramme vollautomatisch ohne irgendeine Messung und ohne Benützung von Endschaltern oder ähnlichen Hilfsmitteln abzuwickeln. Eine elektronische Weglängenmessung mit einer Genauigkeit von 0,01 mm wird ebenfalls gezeigt.



Bild 1. Elektronische Programmsteuerung an einem Kopierfräsa-
automaten.

Das Gerät erlaubt die vollautomatische Abwicklung komplizierter Fräsprogramme, die mit Hilfe einer Schablone am Programmwahlfeld über der Kommandoplatte der Maschine eingestellt werden. Die ausschliessliche Verwendung von Transistoren, Germanium-Dioden und Kaltkathodenröhren sichert eine sofortige Betriebsbereitschaft, hohe Lebensdauer und Sicherheit.

Das Auflöten von Hartmetallplättchen auf Drehstähle, Bohrer, Fräser usw. ist eine Arbeit, welche heute vielerorts noch mit primitiven Mitteln ausgeführt wird. BBC zeigt, wie man solche Plättchen mit Hilfe von Induktionsheizung rationell und präzise löten kann. Weil für kleine Werkzeuge meistens Hochfrequenz benützt wird, für grosse aber Mittelfrequenz besser geeignet ist, werden beide Methoden gezeigt.

Für das Anwärmen von Rohlingen, die nachher warmgepresst werden sollen, hat sich die Induktionsheizung bereits bestens bewährt. Ueber ein Dutzend solcher Anlagen mit Hochfrequenzheizung sind für die Fabrikation von Uhrengehäusen im Betrieb.

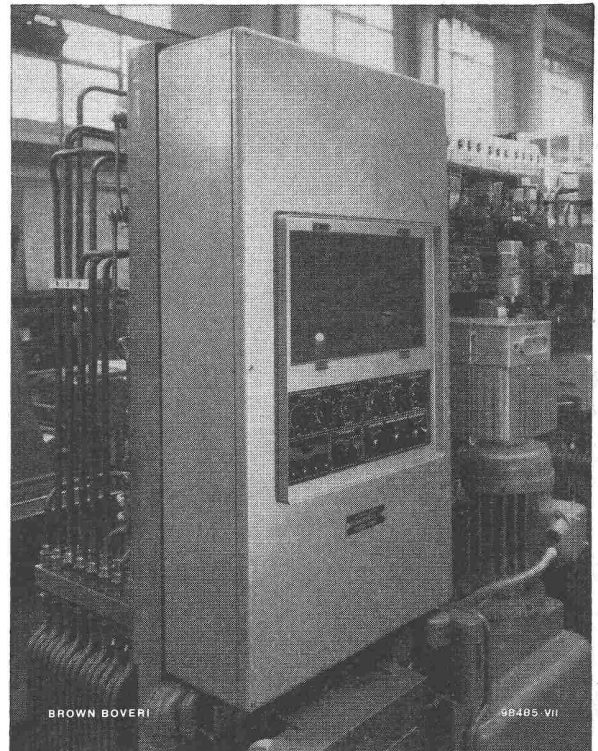
An einem Modell einer Turmförderanlage zeigt Brown, Boveri die für eine deutsche Kohlengrube gelieferten Motoren und Apparate. Das ausserdem ausgestellte Steuerpult gleicher Ausführung für eine andere Anlage gibt einen guten Vergleich der Grössenverhältnisse (Bild 2).

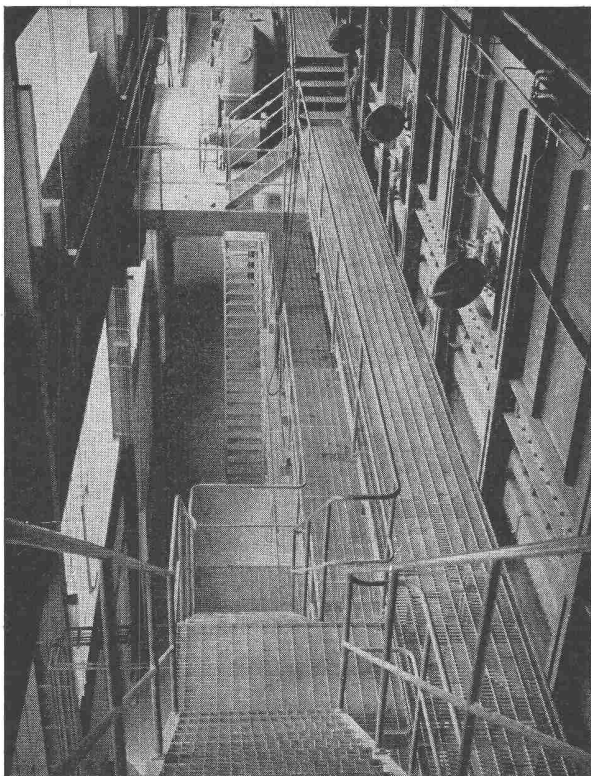

10 Jahre

STABIL-Gitterroste

mit unverletzter Zug- und Druckfaser

Der Gitterrost mit der grössten Tragfähigkeit
E. M. P. geprüft

Günstige Preise, prompte Lieferfrist

JOS. STAMPFLI ♦ LUTERBACH / SO
Stabilgitterrostfabrik Telephone (065) 3 61 94

Inserate in der Schweiz. Bauzeitung haben Erfolg

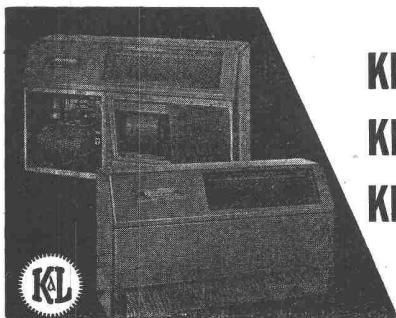

**Klimaanlagen
Klimaschränke
Klimatruhen**

vollautomatisch
regelbar

Kessler & Luch KG., Giessen/L.

Vertretungen für die Schweiz:

URS ZIEGLER, SOLOTHURN

Dipl.-Ing. ETH/S. I. A.

Hofmatt 11

Telephon (065) 2 18 60

Spezialbeton-Rohr

comolli

das bewährte Betonrohr
für hohe Ansprüche

Baulänge 2 m, ϕ 20—60 cm,
unarmiert.

Unser «Phlomag»-Betonrohr
hat sich in der praktischen
Verwendung sowie bei den
technischen Prüfungen an
der EMPA und ETH Zürich
in jeder Hinsicht als hoch-
qualifiziertes Betonrohr er-
wiesen.

CEMENTRÖHRENFABRIK
comolli
BREMGGARTEN

KIES-U. SANDWERKE TEL. 7 14 14

Vertretung für die Kantone Baselstadt und Baselland:

GEBR. KOHLER AG., LÄUFELFINGEN

Baumaterialienhandlung

PATENTE

MODELLE, MUSTER, MARKEN
etc.
in allen Ländern

NAEGELI & Co., BERN

Patentanwälte, Bundesgasse 16

GV₂-Stahl-

Stäbe für Qualitäts-
Schweissungen

Hohe Festigkeitswerte • Grosse Dehnung
Reiner Fluss • Keine Funken
Für Flusseisen und Stahl 37—42



Verlangen Sie diesen bewährten Qualitätsstab von

Sauerstoff- & Wasserstoff-Werke A. G.

Luzern Abteilung Apparate



Bild 2. Steuerpult der Turmfördermaschine einer Kohlengrube. In der Mitte des Steuerpultes zeigt der ferngesteuerte Teufenzeiger den jeweiligen Standort der Förderkörbe durch zwei Zeiger an. Daneben sind die Messgeräte und Leuchtmelder für die Überwachung der Maschine angeordnet. Vorne rechts befinden sich der Einhebelsteuerbock und der Notauslöshebel, links die Geräte der Schachtsignal- und Betriebstelephonanlage.

Die Ausführung von Motoren mit geschlossenem Luftkreislauf schützt das Innere vor Einflüssen der umgebenden Atmosphäre, macht Luftkanäle überflüssig, hält trotz allfälliger äusserer Verschmutzung die Kühlwirkung aufrecht, schaltet den Einfluss der Umgebungstemperatur weitgehend aus, verhindert die Bildung unerwünschter Luftströmungen und vermindert das Ventilationsgeräusch bedeutend. Selbst Maschinen bis zu einer Grösse von 50 000 kW werden nach diesem Prinzip gekühlt, wobei der Wasserverbrauch gering ist.

Um den mannigfaltigen Anforderungen der Pumpenantriebe und der dafür zur Verfügung stehenden Netze zu genügen, werden verschiedenste Arten von Motoren verwendet. So z. B. Kurzschlussankermotoren für direktes Einschalten oder für Stern/Dreieck-Anlauf. Bei sehr grossen Leistungen kommen auch Synchronmotoren zur Anwendung, die z. B. bei Speicherpumpen von Hochdruckkraftwerken bis zur bedeutenden Leistung von 23 000 kVA ausgeführt wurden (Bild 3).

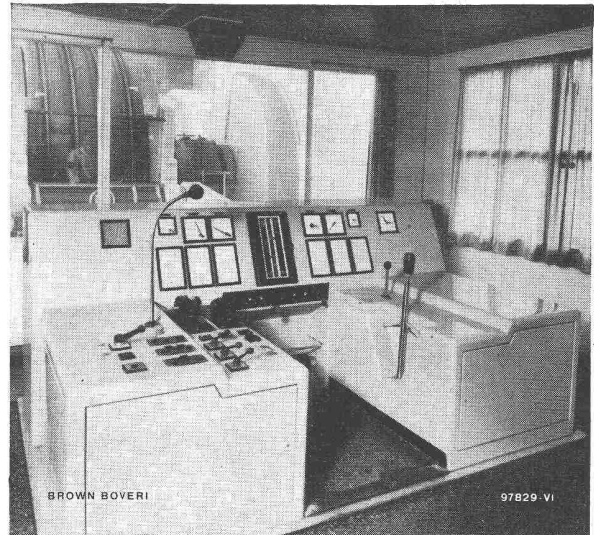

Bild 3. 23000-kVA-Synchronmotor, 1000 U/min, zum Antrieb einer zwei-stufigen Speicherpumpe, aufgestellt in einer Kavernenzentrale.

In der Kunststoffindustrie geht man immer mehr zum Einzelantrieb über, um die Drehzahlen der einzelnen Kalanderswalzen getrennt einstellen zu können und damit verschiedenartige Friktionswirkungen auf das Material zu erhalten. Die vorteilhafteste Lösung dafür stellt der Antrieb jeder Walze mit einem Gleichstrommotor in Leonardschaltung und Magnetverstärkerregelung dar. Diese Antriebsart eignet sich auch vorzüglich für die bei Kalandern im Notfall immer erforderliche Schnellbremsung.

*die sparsamste
Lösung*

um mehrere
Sanitäreinrichtungen mit
warmem Wasser zu versorgen :
Die augenblicklich heizenden
Gas-Wasserwärmer und
-Badeöfen von
CHAFFOTEAUX ET MAURY



**QUALITÄT
HOHE LEISTUNG und
5 JAHRE GARANTIE**

Alleinvertrieb :
Ets G. MEYER - DE SURY
rue des Pitons 6 - GENÈVE

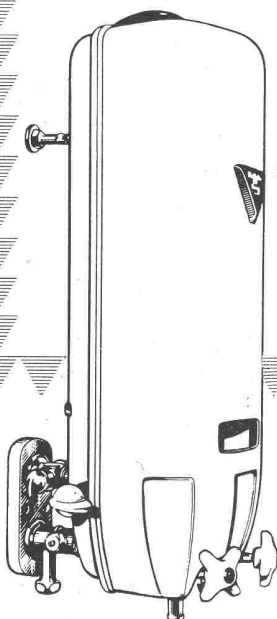

Vertreter gesucht

SODIPA

BFZ

BFZ-DICHTUNGEN

Phenolfrei

+ PATENT +

für Zementrohre und Steinzeugleitungen, speziell Kanalisationen, Trinkwasser-
leitungen, Schmutzwasserkanäle, Sammelleitungen

Grösste Elastizität, absolute Dichtigkeit, säurebeständig

Verlangen Sie Referenzen und Prospekte

AG. für chemisch-bautechnische Produkte
Würenlos (Aargau)

Telephon (056) 3 53 44

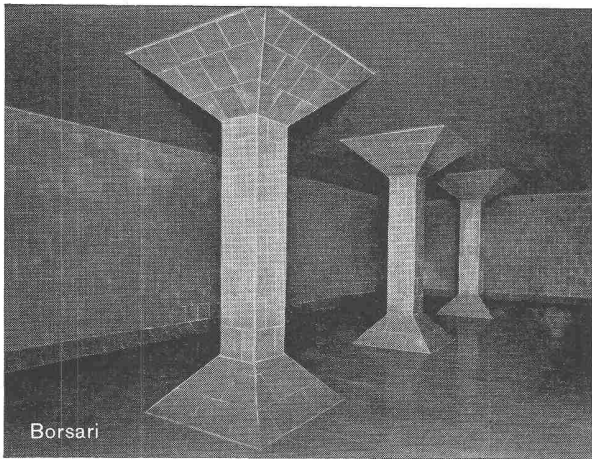

Borsari

BORSARI HEIZÖL- u. BENZIN-TANKS

aus Eisenbeton mit Plattenauskleidung

für jeden Bedarf 50 Jahre Erfahrung

Erstklassige Referenzen

Keine Korrosion

Kein Unterhalt

BORSARI & CO., Zollikon - Zürich

Telephon (051) 24 96 18

Gegründet 1873

Förder-Anlagen mit

RENOLD TRANSPORTKETTEN

sind

kraftsparend

leistungsfähig

störungsfrei

von langer

Lebensdauer

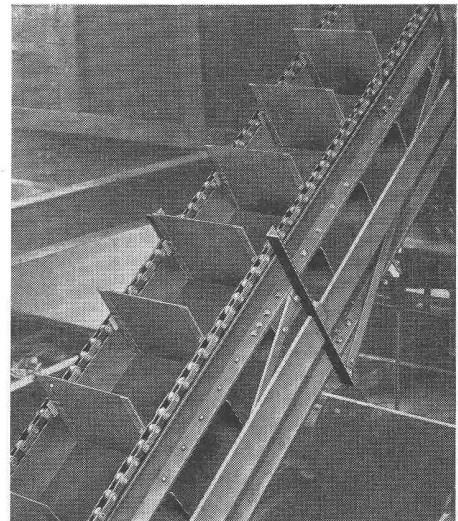

W. Emil Kunz • Zürich 27

Gotthardstrasse 21

Telephon (051) 27 30 57



BERN

Stockerenweg 6

Tel. (031) 8 97 97

Ventilatorenbau

Zweigniederlassung: Lausanne,
Croix-Rouges 2 Tél. (021) 23 30 96

- Klimatisierung
- Raumlüftung
- Luftheizung
- Luftbefeuchtungsanlagen
- Abhitze-Verwerter
- Farbspritz-Kabinen
- Spänetransportanlagen
- Dörrapparate
- Trockenanlagen
- Industriestaubsauger
- Luftschutzraumventilationen

**SRO-Kugellagerwerke J. Schmid-Roost AG.,
Zürich-Oerlikon**

Halle V, Stand Nr. 1025

Wir machen besonders auf die hübsche Zusammenstellung von Schnittmodellen der verschiedenen Wälzlagerarten aufmerksam, worunter sich auch zwei bereits erfolgreich eingeführte Neukonstruktionen befinden. Es sind dies der am Aussening zentrierte Blechkäfig, welcher auch bei hohen Tourenzahlen einen sehr ruhigen Lagerlauf ermöglicht (z. B. in Elektromotoren), und ein neuer Staubdeckel, der infolge seiner leichten Demontierbarkeit das Nachschmieren des Lagers gestattet. Es ist vielerorts noch wenig bekannt, dass die SRO-Kugellagerwerke J. Schmid-Roost AG. das Ausgangsmaterial für ihre Erzeugnisse seit Jahrzehnten im eigenen Elektrostahl- und Walzwerk in Zürich-Oerlikon herstellen.

Franz Rittmeyer AG., Zug Halle IIIb/1, Stand Nr. 2560

Am Stand ist die Betriebswarte einer einfachen Wasserversorgungs-Anlage gezeigt, die sich aus dem Reservoir, dem Grundwasserpumpwerk und dem Verteilnetz zusammensetzt. Die Warte zeigt und registriert den Wasserstand der Brauchreserve und steuert in Abhängigkeit dieses Standes und des Energietarifs die Grundwasserpumpen. Das weit kompliziertere Schema der Hauptbetriebswarten der grossen Gruppenwasserversorgung Kirchberg-Bazenheid-Lütisburg veranschaulicht den Aufbau der einzelnen Gemeinde-Wasserversorgungen und deren Zusammenschluss zum Gemeinschaftswerk.

Der aussergewöhnliche Wasserbedarf der Anlage CERN in Genf hat den Bau einer bedeutenden Wasserversorgung nötig gemacht. Aus der umfangreichen Apparatur sind zwei kombinierte Empfänger ausgestellt. Der eine zeigt und registriert den Reservoirstand, die abgegebene Kühlwassermenge und den Netzdruck. Der andere überwacht die Trinkwasserversorgung.

In Abwasseranlagen und Wasserkraftwerken wird die Auftriebswaage oft verwendet, welche servomotorbetätigt das mit dem Wasserstand sich ändernde Gewicht eines Tauchstabes ermittelt und als Wasserstand weitergibt. Ein anderer Mengemesser ist dazu bestimmt, aus dem Wasserstand an einem Dreieck-Messüberfall den Durchfluss zu ermitteln. Dieser Messer wird mittelst Schwimmer, Kette und Gegengewicht angetrieben. An Apparaten für Wasserkraftwerke sind dieses Jahr zu sehen: eine Druckwaage für den Stausee Freibach der österreichischen Kärntner Elektrizitäts-Aktiengesellschaft. Für

das Kraftwerk Ponte Brolla der Sopracenerina ist ein Steuerwerk gebaut worden, das über den Öffnungsbegrenzer des Turbinenreglers die Turbinenleistung in Funktion des Standes in der Wasserfassung reguliert, indirekt in Funktion der Flussmenge. Für die österreichischen Draukraftwerke AG. ist ein nichtregistrierender Empfängerapparat mit Rollenzählwerk fabriziert worden. Ein Registrierempfänger, bestimmt für das Kraftwerk Ackersand II, zeichnet auf einem horizontal ablaufenden Registrierstreifen das Niveau des Wasserschlosses auf. Bei Störungen (Abschaltungen, Ausfälle usw.) wird automatisch ein grösserer Papiervorschub eingeschaltet zur besseren Sichtbarmachung der Niveauschwankungen.

Adolf Schmidts Erben AG., Bern

Halle II, Stand Nr. 527

Technischer Fortschritt ruft stets auch nach neuen angepassten Schmiermitteln. Dabei sind zwei Forderungen zu erfüllen: Sicherstellung des einwandfreien Funktionierens der Konstruktion durch den Schmierstoff und Beschränkung auf das strikte notwendige Minimum an Oel und Fettsorten. Die Firma zeigt an ihrem diesjährigen Stand einige Neuentwicklungen dieser Richtung.

Für Industrie und Bahnbetrieb: ASEOL LITEA Mehrzweckfett für Gleit- und Wälzlager, geeignet für alle normalen Umlaufgeschwindigkeiten, Druckbelastungen und Betriebstemperaturen.

Für die Metallbearbeitung: ASEOL 121-65, Universalschneidöl zur Bearbeitung von Stahl und Buntmetall. Dieses Oel kommt vor allem den Wünschen eines grossen Verbraucherkreises der metallverarbeitenden Industrie entgegen, bestand doch bisher kaum die Möglichkeit, ein Schneid- und Automatenöl gleichzeitig für die meisten Metalle einzusetzen.

Für Baubranche und Seilbahnen: ASEOL SEMOX 20-0. Mit dem ständig zunehmenden Einsatz von Kunststoff- und synthetischen Seilrollenüberzügen stellen sich bei der Schmierung von Drahtseilen besondere Probleme. Uebliche Mineralöle greifen diese Stoffe sehr rasch an. ASEOL SEMOX 20-0 hingegen eignet sich in gleich guter Weise als Seilschmiermittel in Gegenwart von Kunststoff-, synthetischen und Stahlseilrollen. Es darf deshalb als Universalseilöl für alle Arten von Seilrollen eingesetzt werden.

Für Fahrzeuge: ASEOL 10-40, ein Mehrzweckfett für den Fahrzeugunterhalt, dient als Schmierfett für Radlager, Chassis, Kupplung, Wasserpumpen und Raupenrollen.

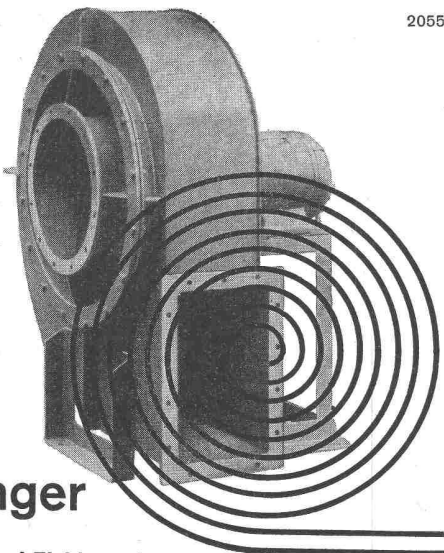

2055

Meidinger

Ventilatoren und Elektromotoren

Qualitätsprodukte seit mehr als einem halben Jahrhundert. Anpassung an alle Ansprüche der Technik. Geräuschloser Lauf durch spezielle Ausführung der Flügelräder und sorgfältiges Ausbalancieren der Ventilatorflügel und Motoranker. Behebung der magnetischen Geräusche der Elektromotoren durch Spezialwicklung. Genau passende Ersatzteile jederzeit ab Lager lieferbar.

G. Meidinger & Cie, Basel 4,
Telefon 061-22 97 65



WALLISELLEN-ZH
TEL. 051/933232

WALLISELLEN-ZH

SIEGFRIED
Keller^{CO}



Kittlose Glasdächer
System WEMA

Hofüberdachungen und Vordächer
Shedrinnen

Erfahrung führt zur

Leichtbauplatte

Der Vereinigung Schweizerischer
Leichtbauplatten-Fabrikanten

angeschlossene Firmen:

Gips-Union A.-G., Zürich
Herbag, Herstellung von Baustoffen AG.
Rapperswil
W. Brodtbeck AG., Zementwarenfabrik,
Pratteln
Zementröhrenfabrik AG., St. Gallen
Zementwaren AG., Düdingen (FR)

Sekretariat in Oberrieden am Zürichsee

Selbstansaugende ventillose

Baupumpen

System «Lauchenuer»

Saughöhe bis 9 m

Auch mietweise

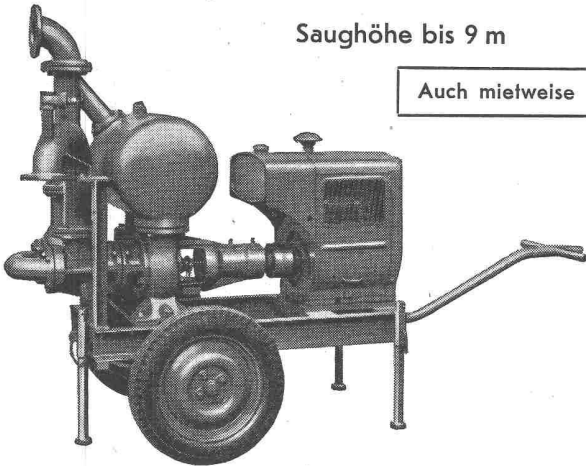

Leistungen 1—5000 l/sek. Kein Bodenventil. Keine Klappe im Saugstutzen. Keine Hilfs-Vakuumpumpe. Jederzeitiges automatisches Ansaugen auch nach Luffeintritt im Saugrohr. Keine reibenden, sich abnützenden Dichtungsflächen, daher störungsfrei auch bei Schlamm-, Sand- und Kiesförderung.

Maschinenfabrik a. d. Sihl AG. Zürich

Gegründet 1871

Telephon (051) 23 35 14

Stahlbau



Gebr. Tuschmid AG.

Frauenfeld und Zürich

Einsatz in Personen- und Lastwagen, Bussen, Baumaschinen und Traktoren. Arbeitet einwandfrei in der Winterkälte wie in der Sommerhitze und erträgt Dauertemperaturen bis zu 120° C.

Eine besondere Schau ist dem Thema Altöl-Aufarbeitung gewidmet, auf welchem Gebiet die Firma bekanntlich seit Jahren eine führende Stellung einnimmt. Der Beschauer wird über den Arbeitsprozess mittels eines übersichtlichen Schemas orientiert und kann sich anhand der gezeigten Proben von der Wirksamkeit der Altöl-Re-Raffination ein Bild machen.

WERA-Apparatebau AG., Bern

Halle VIa, Stand Nr. 1390

Dieses Unternehmen ist durch den bewährten Eigenbau von Apparaten und Anlagen der Lüftungs- und Klimatechnik im In- und Auslande bekannt. Zu erwähnen sind: mit hohem Wirkungsgrad arbeitende Niederdruck-Zentrifugal-Ventilatoren, Filter-Kombinationen, Reinkupferzellen-Luftheizbatterien in Wabenbauart mit geringstem Luftwiderstand, elektrische Luftheizbatterien in beliebiger Leistungsgrösse nach strömungstechnischen Gesichtspunkten gebaut, Luftbefeuchtungsapparate für Textil-, Papier- und Tabakindustrien sowie Lagerräume verschiedener Art, die sich seit vielen Jahren in unzähligen Betrieben eingeführt haben. Die im Stand zur Schau kommenden und in Betrieb befindlichen Luftbefeuchtungsapparate sind nach neuesten Gesichtspunkten entwickelte und gegenüber den bisherigen Modellen wesentlich verbesserte Apparate-Typen.

Hasler AG., Bern

Werke für Telephonie und Präzisionsmechanik

Halle III, Stand Nr. 706, Halle XI, Stand Nr. 4139 und Nr. 4197.

Beim Schweizer Kreuzwähler-Automat für 10 Amtsleitungen und 57 Teilnehmer ist seine neuartige Konstruktion hervorzuheben. Da sowohl die Türen als auch die Relaisrahmen ausdrehbar gestaltet sind, ist beste Zugänglichkeit aller Teile auch bei Montage an einer Wand gewährleistet. Eine Holzverkleidung ist nicht nötig. Der Automat arbeitet geräuscharm und kann deshalb in einem Büro aufgestellt werden.

Auf dem Gebiet der Hochfrequenztechnik sei die im Betrieb vorgeführte drahtlose Personensuchanlage genannt. Die Empfänger sind dank der Anwendung neuartiger Konstruktionsprinzipien die kleinsten dieser Art. Trotzdem konnte die Lautstärke nochmals erhöht werden.

Weiter ist ein neu entwickelter Verstärker für Trägerfrequenzsysteme ausgestellt. Mit der Bandbreite von 6 MHz dient er entweder zur Verstärkung von 1260 Gesprächskanälen oder von einem Fernsehband. Das neu entwickelte Vierkanal-Tor zur automatischen Feststellung und Korrektur von Fehlern beim drahtlosen Fernschreiben hat grossen Anklang bei vielen ausländischen Telegraphenbetrieben gefunden. Die Relais sind bei dieser Ausführung steckbar ausgebildet. Als neues Erzeugnis zeigt die Firma ferner magnetische Regler, die insbesondere für Fernmeldeanlagen bestimmt sind, wo sie Motor-, Schnell- und Thyatron-Regler ersetzen.

Ins Gebiet der Präzisionsmechanik führt eine aufschlussreiche Darstellung über die anzeigenden und registrierenden Tachographen TELOC für Schienenfahrzeuge. Der Apparatetyp in Pultform hat bei verschiedenen TEE-Zügen Anwendung gefunden, wobei der elektrische Fernantrieb wesentliche Vorteile bietet. Die verschiedenen TELOC-Apparate werden auf Lokomotiven in allen Teilen der Welt angetroffen. Daneben sind eine Reihe der bewährten Mess- und Kontrollapparate für industrielle Zwecke ausgestellt.

Die Erzeugnisse der Firma auf dem Gebiet der Büromaschinen sind in Halle XI anzutreffen. Dort finden wir den Stand der Frankier- und Freistempelmaschine. Für die Zwecke der Post hat die Maschine in rund 40 Ländern Eingang gefunden. Steigende Bedeutung erhält sie als Wertstempel- und Fiskalmaschine.

ALUCROM

Die Universal Rostschutz-Grundierfarbe zeichnet sich aus durch besondere Wetter-, Hitze- und Chemikalien-Beständigkeit, grosse Härte u. vorzügliche Haftfestigkeit.

bacher

BACHER AG. REINACH - BASEL



Patent-Aufzugtreppe

Grösste Vorteile auf kleinstem Raum

Schweizer Mustermesse
Basel
Halle 8a, Stand 3138

Vertreter: R. Bischoff, Kaspar-Fenner-Strasse 8, Küssnacht ZH
Telephon (051) 90 47 59

FELDMANN & CO. ★ HOLZBAU
LYSS Telephon (032) 841 84 **Kt. BERN**

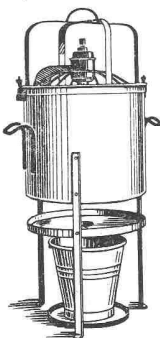

Bau-Austrocknung

In Neubau, Umbau, Lager, Wohnraum.

Luft zu feucht?

Schnelles Trocknen mit den bewährten **Exsiccatoren** oder **Oasis-Luffentfeuchtern**



Oasis-Entfeuchter für bewohnte Räume

Exsiccator für Neubau-Austrocknung

H. KRÜGER - Ing.-Bureau
St. Gallen Berneckstrasse 44

Ernst URINOIRS



geruchlos
Trocken-Desinfektionsverfahren
Ohne Wasserspülung
Einfache Reinigung

F. ERNST, ING. AG. ZÜRICH
Weststr. 50/52 Telephon (051) 33 60 66

Heer Olten

062 / 5 66 33
gelochte Bleche und Streckmetall



Wir fabrizieren

- rationell
- ★
- leistungsfähig
- ★
- individuell
- ★
- seit 1875

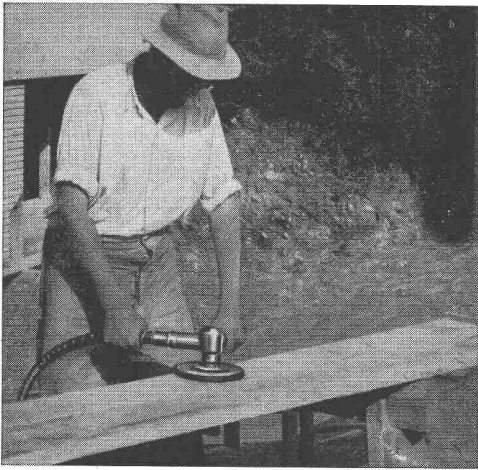

Elektrowerkzeuge

mit biegsamer Welle und ohne biegsame Welle sind sehr beliebt zum

Reinigen von Schalungsbrettern mit Schleifteller oder Topf-Drahtbürste; Schleifen von Betonüberzähnen, Beton- und andern Steinböden usw. — Verlangen Sie bitte Katalog Nr. 150 BZ und Prospekt Nr. 1090/56.

OTTO SUHNER AG BRUGG

Fabrik für Elektrowerkzeuge und biegsame Wellen Tel. (056) 4 14 22

Haug KOMPRESSOREN

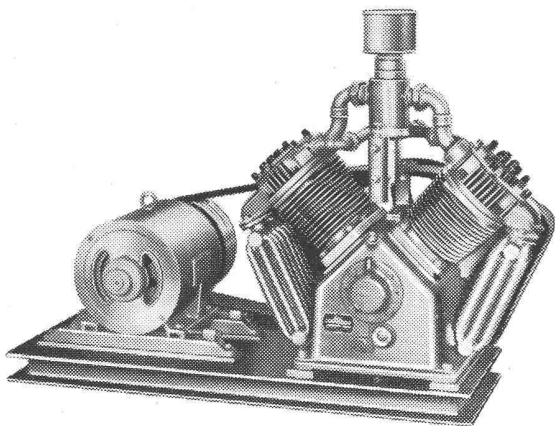

Für jeden Verwendungszweck

Leistung: 14 bis 140 m³/h

Drücke: bis 30 atü

Verlangen Sie bitte unser Angebot

Wir beraten Sie gerne

FRITZ HAUG AG.

Maschinenfabrik **St. Gallen 15** Tel. (071) 23 83 33

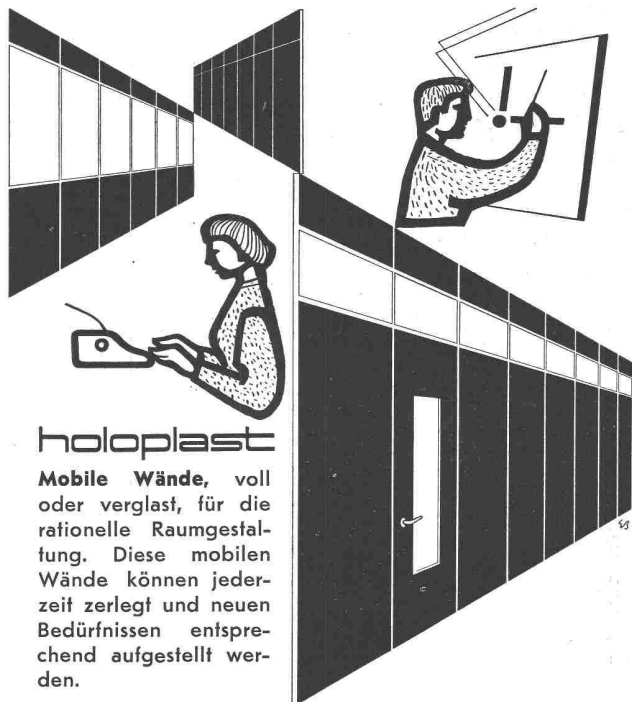

holoplast

Mobile Wände, voll oder verglast, für die rationelle Raumgestaltung. Diese mobilen Wände können jederzeit zerlegt und neuen Bedürfnissen entsprechend aufgestellt werden.



GRIESSER AG

Aadorf
052/47112

Bern
031/29261

Genève
022/338204

Lausanne
021/261840

Basel
061/346363

Luzern
041/27242

St. Gallen
071/231476

Zürich
051/237398

FUNDAMENT- UND MASCHINEN- ISOLATIONEN

durch: Eisenarmerter Naturkork oder Kork-aero
Abfederung mit Viskositätsdämpfung

Verlangen Sie die unverbindliche Beratung
unseres Spezialisten

VAPOR AG. ZUG

ALPENSTRASSE 12

TELEPHON (042) 4 15 74

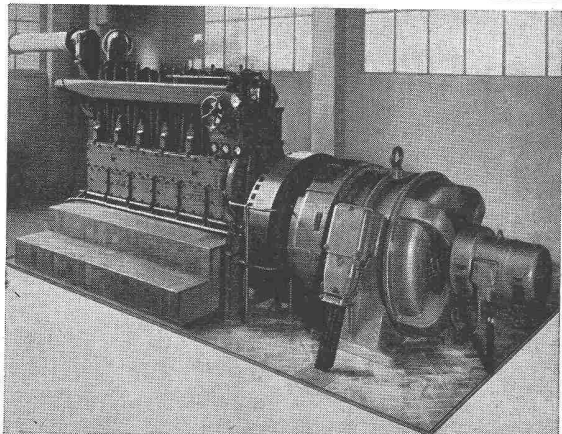

Notstrom-Generator-Gruppe, erschütterungsfrei montiert

Aufzüge- und Elektromotorenfabrik

Schindler & Cie. AG., Ebikon LU

Halle III, Stand Nr. 726

Schindler hat durch die Entwicklung des Directronic-Antriebes für elektrische Schnell-Aufzüge einen grossen Fortschritt im modernen Liftbau erzielt. Directronic ist ein patentierter, elektronisch gesteuerter Direktantrieb mit einem Wechselstromantriebsmotor, der direkt von einem Wechselstromnetz gespeisen wird unter Weglassung von Umformergruppen und Erregergruppen. Der Antrieb des Directronic-Aufzuges besteht in der Hauptsache aus einem Drehstrom-



Bild 1. Antrieb des Directronic-Aufzuges



Bild 2. Schema zu Bild 1: 1 Drehstromantriebsmotor, 2 Wirbelstrombremse, 3 Wirbelstromkupplung, 4 Tachometerdynamo, 5 Aufzugswinde mit Schneckengetriebe, 6 Haltebremse mit Bremsmagnet, 7 Zentrifugalschalter. Röhrengerät, bestehend aus: 8 Sollwertgerät, 9 Verstärker, 10 und 11 Thyatrongleichrichter

antriebsmotor, einer Wirbelstrombremse, einer Wirbelstromkupplung, einem Tachometerdynamo, einer Aufzugswinde mit Schneckengetriebe, einer mechanischen Haltebremse mit Bremsmagnet, einem Zentrifugalschalter mit Röhrensteuergerät, das ein Sollwertgerät und einen Verstärker enthält, sowie

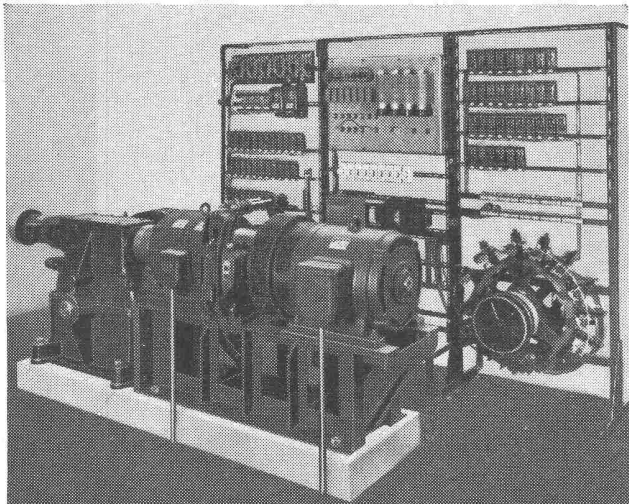
schliesslich aus einem Thyatrongleichrichter (Bild 2).

Im Sollgerät wird eine Spannung erzeugt, die dem gewünschten Geschwindigkeitsverlauf des Aufzuges proportional ist. Diese Soll-Spannung wird mit der Ist-Spannung des Tachodynamos, welche der wirklichen Aufzugsgeschwindigkeit proportional ist, verglichen. Die Differenz der beiden Spannungen wird im Verstärkerteil vergrössert, um die Thyatron-Röhren zu steuern, die ihrerseits, unter gleichzeitiger Gleichrichtung, die Erreger-Wicklungen der Wirbelstromkupplung und der Bremsmaschine speisen und regulieren.

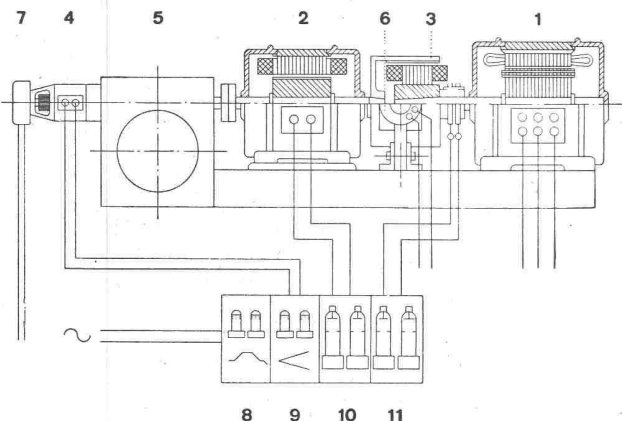
Der Antriebsmotor läuft auf einen Innen- oder Aussenruf in der erforderlichen Fahrtrichtung leer an. Der Aufzug bleibt noch in Ruhe. Sein Drehstrom-Kurzschlussläufer (1) wird in «Stern» eingeschaltet und läuft in etwa 0,6 Sekunden auf die volle Drehzahl. Ein richtungsabhängiger Zentrifugalschalter (7) steuert nun auf «Dreieck», veranlasst das Öffnen der Haltebremse und gibt gleichzeitig der Elektronik den Befehl, den Aufzug zu beschleunigen. Dabei wird die Wirbelstromkupplung (3) über den Thyatron-Teil so erregt, dass diese über die Winde (5) den Aufzug nach der vorgeschriebenen Geschwindigkeitskurve beschleunigt. Die erreichte Nenngeschwindigkeit wird lastenunabhängig durch das Reguliersystem auf der vorbestimmten Geschwindigkeit konstant gehalten. Die Verzögerungsperiode wird vor dem Einfahren auf gewohnte Weise vom Aufzugs-Steuersystem eingeleitet, wobei die Erregung der Bremsmaschine (2) über den Thyatron-Teil entsprechend der Soll-Spannung reguliert wird und elektrisch bremst, bis die Aufzugsgeschwindigkeit einen kleinen Einfahrtsweg erreicht hat. Einige Zentimeter vor dem Etageenniveau erfolgt das Schlussanhalten, das ebenfalls bis zum Stillstand des Aufzuges elektronisch reguliert wird. Die mechanische Haltebremse fällt erst nach dem Schlussanhalten ein.

Die Vorzüge der Schindler-Directronic-Aufzüge sind: Keine teuren Umformergruppen; stufenlose Beschleunigung und Verzögerung; sehr genaues und sanftes Anhalten; günstiger Wirkungsgrad; geringer Stromverbrauch; geringer Platzbedarf im Maschinenraum.

ELEKTROCHEMISCHER KORROSIONSSCHUTZ

SCHEERO-KATHOZINK

Kathodisch wirkender Korrosionsschutz für Eisen- und Stahlkonstruktionen. Ihre Vorteile: schnellere Durchrocknung und Durchhärtung des Anstrichs. Hervorragende Haftung, Schlag- und Stossfestigkeit bei schnell wechselnden, thermischen Beanspruchungen. Absolute Weiterbeständigkeit und Korrosionsfestigkeit (kein Unterrostern mehr). Ungiftigkeit des aufgetrockneten Anstrichs.

Wenden Sie sich in allen Schmier- und Rostschutzfragen an uns. Als Spezialisten beraten und bedienen wir Sie besser!



MINOBA

Verlangen Sie bitte ausführliche Dokumentation, Muster und Offerten, auch über unsere andern Produkte.

BASEL

Dornacherstrasse 93
Telephon (061) 35 40 80
Generalvertretung von
Hoelmann & Wolff K. G.
Osterode (Harz)



Mit profilierten

PERFEKT

Armierungsnetzen

besser, billiger und
rascher bauen!

Mehr als 50% Gewichtssparnis
Ausführlicher Katalog mit
Berechnungstabellen durch

EMIL HITZ

Fabrik für Drahtgeflechte
Zürich 3 Grubenstr. 29 Tel. 33 25 50
Zweigbetrieb Basel:
Ob. Rebgasse 40 Tel. 32 45 92

Pat.



SCHWEIZ. SPRENGSTOFF A.-G. CHEDDITE

Fabriken in Liestal/BL und Isleten/Uri

Bureau in Liestal: Telephon (061) 84 14 33
Telegramme: Cheddite Liestal

TELSITE - CHEDDITE - DYNAMITE

Sprengkapseln - Zündschnüre - Zubehör

Generalvertretung für die französische Schweiz: **Petitpierre & Grisel S.A. Neuchâtel**

Bangerter

PHLOMAX-Betonröhren

unarmiert
mit Doppelglocken
und Spitzmuffen

Erstklassige Betonröhren
für hohe Ansprüche

Baulänge 200 cm

Bitte verlangen Sie
Prospekt
und Preisliste

A. BANGERTER & CIE AG LYSS

Zementwaren- und Bausteinwerke / Bauwerkzeuge
ACROW Telefon 032/85315

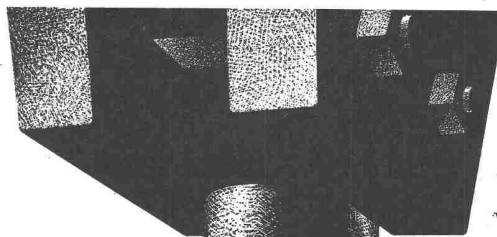

VON ROLL

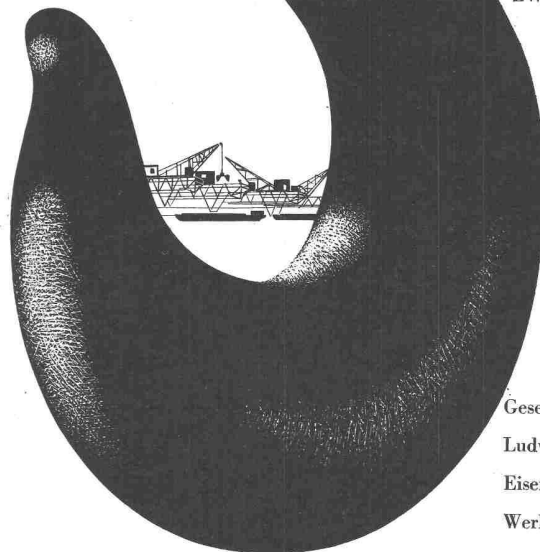

Krane und
Verladeanlagen
für jeden
Verwendungszweck

Gesellschaft der
Ludw. von Roll'schen
Eisenwerke AG.
Werk Bern

950



Vobag

AG. für vorgespannten Beton
und Zementwarenfabrik

Spezialfirma für hochwertige Betonwaren
für alle Zwecke

Adliswil-Zürich - Tel. 91 68 44

Lagerhalle von 100 m Länge. Säulen, Dachbinder und
Windverbände aus vorfabrizierten Betonelementen



ING. MAX GREUTER & CIE. ZÜRICH 7
 INJEKTIONS- UND GUNIT-ARBEITEN TIEFBOHRUNGEN

ISOLATIONEN

Spezialfirma für **Lärmbekämpfung, Wärme- und Kälteisolationen, Trockendecken.** — Ausführungen in **Pavatex, Gipsstuckplatten, Vetroflex, Kork, Schaumstoffplatten.**

P. SUTER + CIE

Telephon (031) 3 49 40

BERN

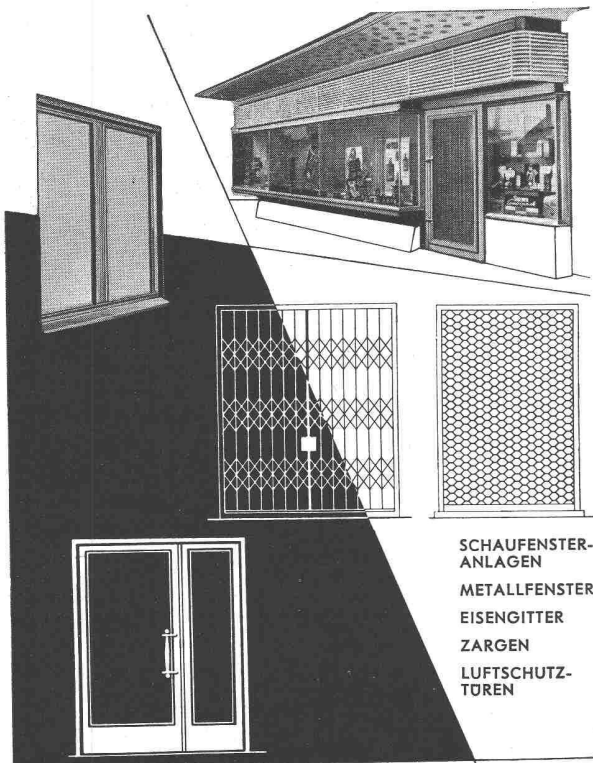

SCHAUFENSTER-ANLAGEN
 METALLFENSTER
 EISENGITTER
 ZARGEN
 LUFTSCHUTZ-TOREN

HARTMANN

HARTMANN & CO. AG. BIEL

ROLLADENFABRIK UND METALLBAU - TEL. (032) 2 77 37

Filialen in Basel, Bern, Lausanne, Luzern, Neuchâtel und Zürich



Spezial-Abteilungen

Bauschreinerei + Innenausbau
 Coiffeureinrichtungen + Apparate
 Kühlmöbel + Kühlanlagen
 Laden- + Schaufensterausbau
 Spezialeinrichtungen für Selbstbedienung
 Metallbau

Liegenschaften + Neubauten

Muba-Stände

6715

6751

Zürich 11/50

Halle 21

Ladeneinrichtungen
 Spezialeinrichtungen für Selbstbedienung
 Kühlmöbel + Kühlanlagen
 Coiffeureinrichtungen + Apparate

Hagenholzstrasse 60
 Telefon 051 / 46 43 44

Karl Steiner

Unterlagsböden

Ing. A. Tobler, Zürich
Fugenlose Bodenbeläge

Kunstholzbeläge

**Eine Elektro-Osmose-
 Mauerentfeuchtung**

hilft eine Renovation mit tragbaren Kosten vervollständigen
 Kostenlose Beratungen / Expertisen in allen einschlägigen Problemen
 In- und ausländische Referenzen

JAK. TRABER, Mauerentfeuchtungen, Niederhelfenschwil SG
 Telephon (073) 4 92 26 Nachfolger von Ernst & Co., St. Gallen

SCHWEIZER BAUBESCHLÄGE

INCA



aus hochwertiger
Neusilber-Legierung

Erstklassige
Vernicklung und
Verchromung

Grosse Dauer-
haftigkeit

Formschöne
Ausführung

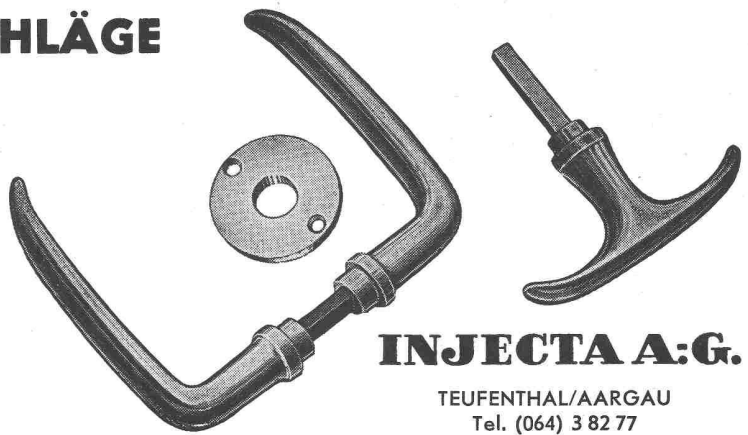

INJECTA A:G.

TEUFENTHAL/AARGAU
Tel. (064) 3 82 77

METALLSCHLAUCHFABRIK AG LUZERN

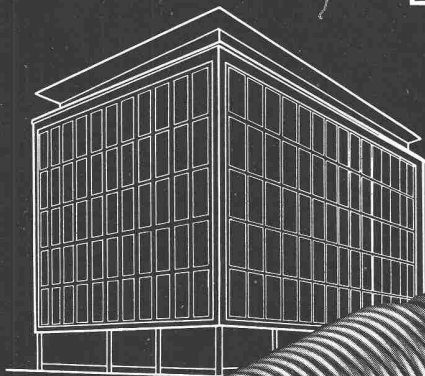

Halle VI Stand 1270

Dehnungsprobleme
in Rohrleitungen lösen

Kleinkompensatoren

für Heizungs- und Wasserinstallationen

BOA

Aus unserem Bauprogramm

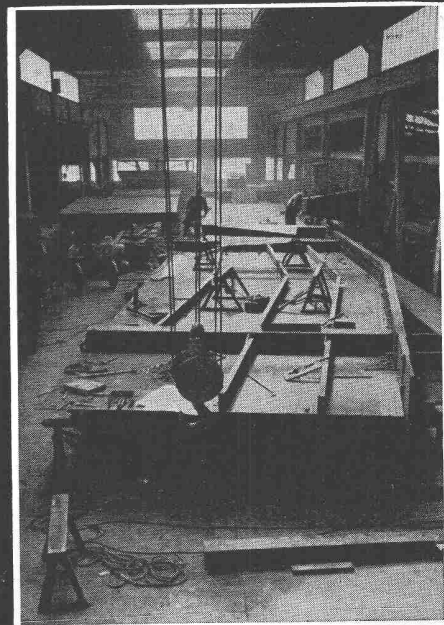

PREISWERK & ESSER

Stahlhochbau Schlosserei

Brückenbau Metallbau

Behälter Silos Ingenieurbureau

Basel

Schönastr. 10

Tel. (061) 32 46 88

RAPP

BODENBELÄGE IN DEN
MUBA-HALLEN 7 und 10-13

STRASSENBAU BELAGSARBEITEN GELEISEBAU

W. & J. RAPP AG. BAUNTERNEHMUNG
BASEL ★ MUTTENZ

Als wirkungsvoller
Schädlingsfresser
ist ARBEZOL
bestimmt viel besser!

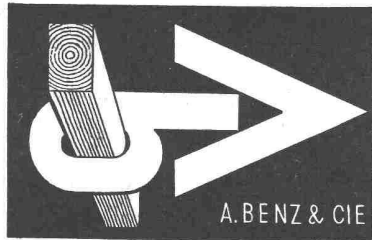

ARBEZOL

A. BENZ & CIE Holzkonservierung Zürich 2/38 Renggenstrasse 56 Tel. (051) 45 34 34



Die AG. CONRAD ZSCHOKKE
Bauunternehmung und Ingenieurbureau

sucht

für ihre Filiale Chur

bestausgewiesenen, selbständigen, ersten

Bauzeichner

zu interessanten Anstellungsbedingungen.

Offerten mit allen nötigen Angaben
sind erbeten an

AG. CONRAD ZSCHOKKE, Postfach,
Chur 1

Elektrizitätswerk der Stadt Zürich

Gesucht jüngerer

dipl. Elektroingenieur

für Elektrizitätswerkbetrieb.

Erfordernisse: Diplom einer schweizerischen
Hochschule. Einige Jahre Praxis in der Indu-
strie. Eignung für die Personalführung.

Gehalt nach Vereinbarung.

Handschriftliche Offerten von Schweizer Bür-
gern sind unter Beilage von Studienausweisen,
Zeugnisabschriften und Photo zu richten an das

Elektrizitätswerk der Stadt Zürich
Postfach Zürich 23

Stellenausschreibung

Zur Ergänzung des Personals auf dem Stras-
sen- und Wasserinspektorat suchen wir

1 Tiefbautechniker

Erfordernisse: Jüngerer Techniker mit
Diplom eines Technikums, wenn möglich
Praxis im Strassen- und Wasserbau und
zeichnerischen Fähigkeiten.

Jahresbesoldung: 18. Besoldungsklasse
Fr. 14 500.— bis Fr. 17 535.— plus Haushalt-
und eventuell Kinderzulagen.

Handschriftliche Anmeldungen mit den er-
forderlichen Ausweisen sind bis 5. April 1958
an die unterzeichnete Amtsstelle einzureichen.

Liestal, den 17. März 1958.

Baudirektion Baselland.

Grösseres Ingenieurbüro

für Hoch- und Tiefbau im Aargau sucht
tüchtigen

Bauingenieur oder Tiefbautechniker

mit Erfahrung im allgemeinen Tiefbau (Stras-
senbau, Wasserversorgung, Kanalisation, Ab-
wasserreinigung) als

Bureau-Chef

Wir bieten einem initiativen Fachmann, ver-
siert im Umgang mit Behörden und Bauherr-
schaft, eine

ausgezeichnete Existenz

(Hohes Salär, Gewinnbeteiligung, eventuell
später Teilhaberschaft.)

Offerten unter Chiffre OFA 4445 R an Orell
Füssli-Annoncen, Aarau.

Gesucht

Dipl. Bauingenieur oder dipl. Tiefbautechniker

als selbständiger Bauführer einer grösseren, mehrjährigen Stollen-Baustelle.

Verlangt wird: Erfahrung in der selbständigen Führung einer Grossbaustelle, Praxis in schwierigem Stollenbau.

Geboten wird: Guthonorierter Anstellung; bei Eignung Dauerstelle. Eintritt sofort.

Handschriftliche Offerten mit Fähigkeitsausweisen, die persönlich und diskret behandelt werden, an Ing. **W. Baumann**, c/o Emil Baumann AG., Ingenieure und Bauunternehmung, Altdorf-Uri.

Gesucht, junger

INGENIEUR

guter Statiker, für **Eisenbeton**, wenn möglich Absolvent der ETH Zürich, von Ingenieurbüro in Zürich. — Offerten unter Chiffre ZV 5788 an Mosse-Annoncen AG., Zürich 23.

Ingenieurbüro in Basel sucht per sofort oder nach Uebereinkunft einen

dipl. Ingenieur und einen dipl. Techniker

für Statik im Hoch- und allgemeinen Tiefbau, Projektierung und Bauleitung. An selbständiges Arbeiten gewohnte Herren richten ihre Offerten mit Gehaltsansprüchen unter Chiffre 5249 an die Mosse-Annoncen AG., Zürich 23.

Architekturbüro S.I.A. in St. Gallen sucht einen tüchtigen, jungen

Architekten

einen zuverlässigen, erfahrenen

Bauführer

für interessante Bauaufgaben. Handschriftliche Offerten mit den üblichen Unterlagen unter Chiffre C 62695 G an Publicitas, St. Gallen.

Gesucht nach Zürich

Eisenbetonzeichner und -techniker

in Dauerstellung bei gutem Lohn. — Offerten unter Chiffre ZB 5406 an Mosse-Annoncen AG., Zürich 23.

Gesucht

Lehrstelle als Bauzeichner

für strebsamen Jüngling. 3 Jahre Sekundar-, 1 Jahr Oberrealschule. Platz Zürich. Telefon (051) 43 40 13.

Dipl. Tiefbautechniker

Schweizer Bürger, mit 25jähriger Erfahrung im Bau von Hoch- und Niederdruck-Kraftwerken sowie guter Konstrukteur, sucht **neues Arbeitsfeld** in Verwaltung oder Privatbetrieb auf Baustelle oder Büro mit angenehmem Arbeitsklima.

Offerten erbeten unter Chiffre ZC 5862 an Mosse-Annoncen AG., Zürich 23.

Junger Hochbauzeichner

der an rasches und zuverlässiges Arbeiten gewöhnt ist, **sucht per sofort Stelle** in kleineres Architekturbüro. Kantone Bern oder Freiburg bevorzugt. — Offerten an **Postfach 133, Aarau**.

Für den gepflegten Ausbau immer wieder

ALIMIL

Alimilholz mit den klassisch proportionierten Profilierungen

Alimil-Werk, Luzern

VEPALEN

Das ideale, elastische Kunststoffrohr aus Polyäthylen für

**Baugewerbe • Wasserversorgungen
Chemische und Getränke-Industrie**

Verzinkerei Pratteln AG.

Pratteln (Baselland)

Telephon (061) 81 50 22



FRICK-GLASS A.G.
ZÜRICH-ALTSTETTEN

Tel. (051) 52 51 11

Asphalt-Isolierungen
Flachdach-Beläge
Kork-Isolierungen

in zuverlässiger Ausführung

Jüngerer

Dipl. Bauingenieur

mit 6jähriger Konstruktionspraxis in erstrangiger Bauunternehmung und grösserem Ingenieurbureau, vorwiegend Eisenbeton (inkl. vorgespannter Beton nach versch. Verf., Flächen-tragwerke, Plastizitätstheorie) sucht per 1. Juli Anstellung in Unternehmung oder Ingenieurbureau, ggf. auch Spezialfirma für Vorspannung, Fertigteile oder Typenentwicklung. Auch Bauleitung und Kalkulation angenehm. Gründliche theoret. und praktische Ausbildung sowie Auslandserfahrung nachweisbar. Offerten erbeten unter Chiffre ZV 558 an Mosse-Annoncen AG., Zürich 23.

Ingénieur civil

Mitte 40, für Heizung, Lüftung, Sanitär, Spezialgebiet: Hallenbäder, Hotels, Krankenhäuser, mit sehr guten Kenntnissen in Elektrotechnik, sucht **Wirkungskreis**, möglichst im Berner Raum. — Sprachen: Franz., Engl. — Angebote an **A. Hallmann**, 50 route de Villars, Fribourg.

Dipl. Bauingenieur ETH

Schweizer Bürger, 32 Jahre alt, sicherer Statiker, mit Büro- und Bauplatzpraxis im Hoch- und Tiefbau, sucht **selbständige, entwicklungsfähige Stelle** in gut fundiertem Ingenieurbüro mit interessanten Aufträgen. Ostschweiz bevorzugt. Eintritt 1. Mai oder nach Uebereinkunft. Offerten sind erbeten unter Chiffre ZW 5816 an Mosse-Annoncen AG., Zürich 23.

Bauführer (Architekt)

mit mehrjähriger Praxis und Erfahrungen in Wohn-, Siedlungs-, Geschäfts- und Industriebauten sucht Stelle in Architekturbüro (evtl. auch nur vorübergehend). — Offerten unter Chiffre OFA 4400 R an **Orell Füssli-Annoncen, Aarau**.

Gesucht auf Ingenieurbüro in Zürich (mit Fünftage-Woche)

Eisenbetonzeichner

Offerten mit Angaben über bisherige Tätigkeit und Gehaltsansprüche erbeten an **G. BAUM**, Dipl. Bauing. ETH, Bionstrasse 10, Zürich.

Der Inhaber nachstehender Schweizer Patente wünscht dieselben zu verkaufen oder Lizenzen daraus zu vergeben:

No. 305 985 **Dispositif de coffrage métallique pour la construction d'ouvrages en béton et procédé pour son érection.**

No. 305 986 **Dispositif de serrage.**

Anfragen sind erbeten an: Dr.-Ing. **H. Scheidegger**, Patentanwalt, Postfach, Zürich 23.

neu

Tausende von Hausfrauen möchten den kreisrunden, demontierbaren Stewi, der das Wäschehängen von einem Standort aus erlaubt, nicht mehr missen. 1958 bringt Stewi das Deluxe-Modell mit folgenden wertvollen Neuerungen heraus:

100 % Sicherheits-Raste
Abschliessbare Boden-
hülse mit Gummidichtung

Stewi-Deluxe 1958

Rutschfreies Plastic-Seil
Standrohr-Plastic-
Überzug gegen Ver-
schmutzen der Wäsche

Mit diesen Neuerungen, die zu den vielen einzigartigen Vorteilen des Stewi hinzukommen, besitzen Sie das Maximum einer bequemen, raffiniert konstruierten Wäschehänge.

Verlangen Sie unverbindlich Detail-Prospekte.

stewi

Walter Steiner, Metallbau,
Winterthur, Tel. 052 / 6 17 51

Nur Stewi ist Stewi — Verlangen Sie ausdrücklich diese Marke!

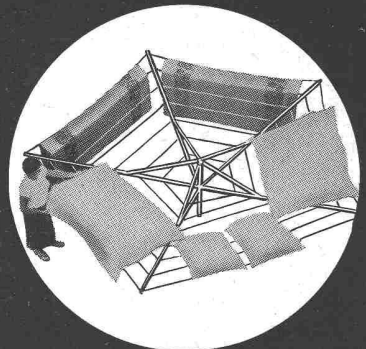
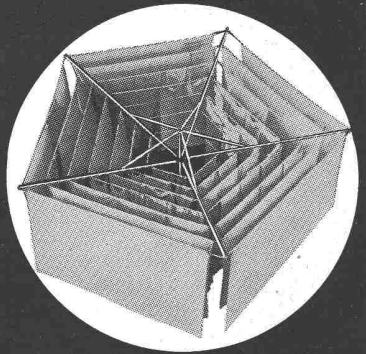

«FÖHN»-Küchen

Besuchen Sie bitte meinen Stand Nr. 5667, Halle 17, an der Schweizer Mustermesse in Basel.

Gute Qualität und niedrige Preise sind meine Devisen.

Unverbindliche Auskunft durch

GEBR. FÖHN - UNTERIBERG SZ

Holzwarenfabrik

Telephon (055) 6 21 50

Industrie-Heizungen

Warmwasser-, Heißwasser-, Dampfanlagen •
Abwärmeverwertung • Wärmespeicher •
Höchste Leistung und Wirtschaftlichkeit.
Wir beraten Sie zuverlässig.

Moeri
T. 2 55 01 **Luzern**

MUBA - Halle VI - Stand 1235

Schutz - Überwachung - Signalisierung ...

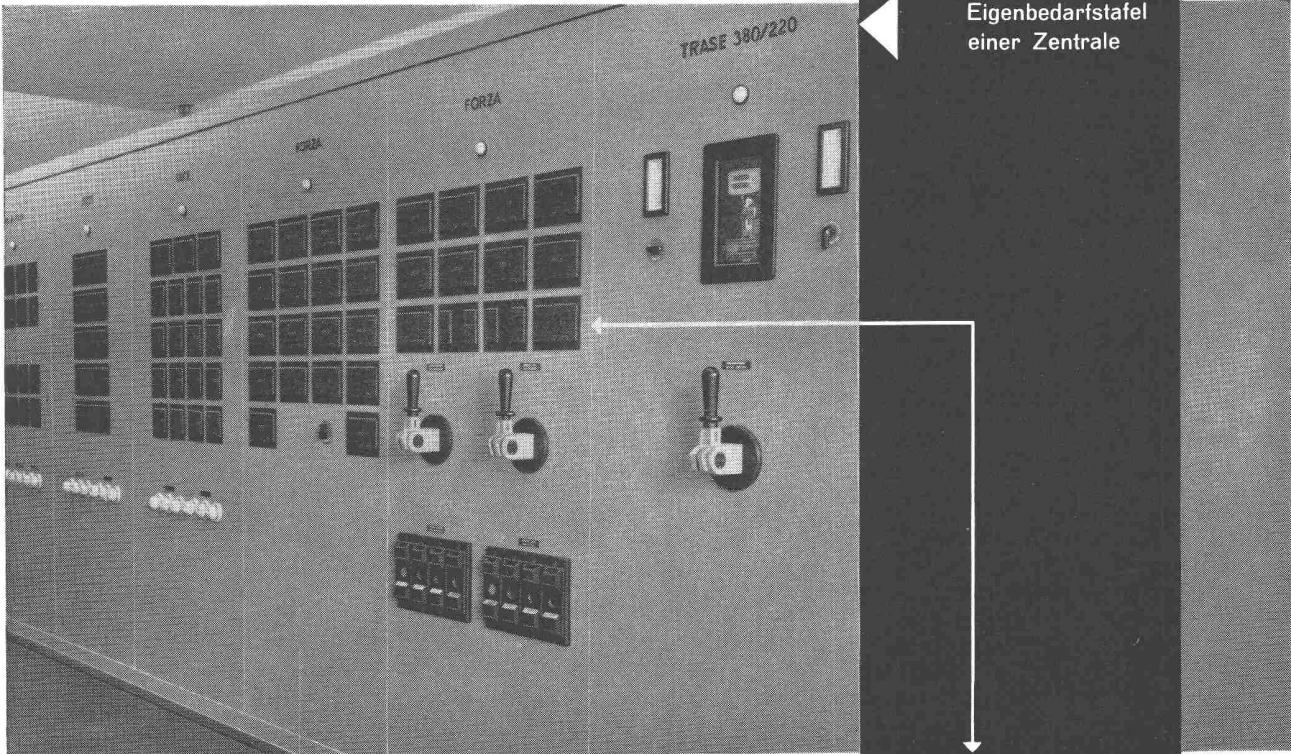

Eigenbedarfstafel
einer Zentrale

CMC - Kleinautomaten als Schutz-, Überwachungs- und Signalisierungsorgan in bedienten oder unbedienten Anlagen. Ein-, zwei- oder dreipolig für Nennströme bis 25 A / 500 V.

Der rückstellbare Signalkontakt, welcher nur bei einer automatischen Auslösung anspricht, meldet Störungen in Kraft-, Licht- und Steuerstromkreisen.

Am Kleinautomat selbst erfolgt die Anzeige durch Herausspringen des roten Signalknopfes.

1 Ein-Druckknopf 2 Aus-Druckknopf 3 Roter Signalknopf



Carl Maier & Cie. Schaffhausen / Schweiz
Fabrik elektrischer Apparate und Schaltanlagen

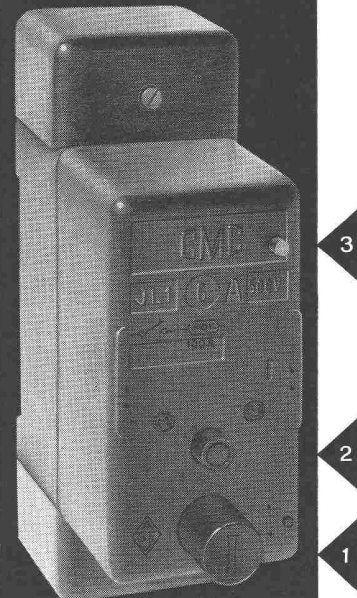

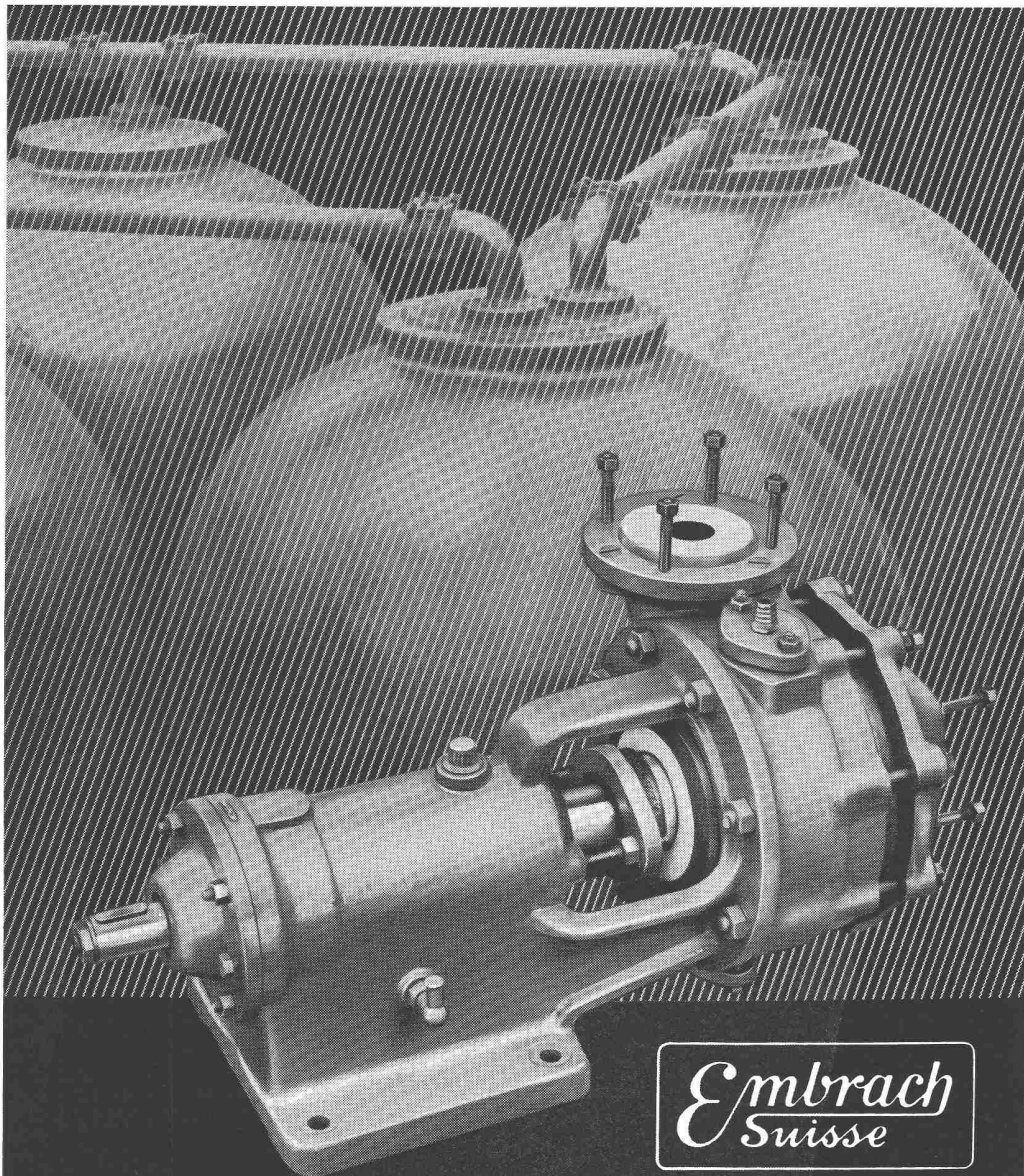

Embrach
Suisse

Säurebeständige Erzeugnisse

für Chemie, Gewerbe und Industrie

STEINZEUGFABRIK EMBRACH A.G. EMBRACH

Tel. (051) 96 23 21