

Objektyp: **Advertising**

Zeitschrift: **Schweizerische Bauzeitung**

Band (Jahr): **74 (1956)**

Heft 8

PDF erstellt am: **24.09.2024**

Nutzungsbedingungen

Die ETH-Bibliothek ist Anbieterin der digitalisierten Zeitschriften. Sie besitzt keine Urheberrechte an den Inhalten der Zeitschriften. Die Rechte liegen in der Regel bei den Herausgebern. Die auf der Plattform e-periodica veröffentlichten Dokumente stehen für nicht-kommerzielle Zwecke in Lehre und Forschung sowie für die private Nutzung frei zur Verfügung. Einzelne Dateien oder Ausdrucke aus diesem Angebot können zusammen mit diesen Nutzungsbedingungen und den korrekten Herkunftsbezeichnungen weitergegeben werden. Das Veröffentlichen von Bildern in Print- und Online-Publikationen ist nur mit vorheriger Genehmigung der Rechteinhaber erlaubt. Die systematische Speicherung von Teilen des elektronischen Angebots auf anderen Servern bedarf ebenfalls des schriftlichen Einverständnisses der Rechteinhaber.

Haftungsausschluss

Alle Angaben erfolgen ohne Gewähr für Vollständigkeit oder Richtigkeit. Es wird keine Haftung übernommen für Schäden durch die Verwendung von Informationen aus diesem Online-Angebot oder durch das Fehlen von Informationen. Dies gilt auch für Inhalte Dritter, die über dieses Angebot zugänglich sind.

SCHWEIZERISCHE BAUZEITUNG

WOCHENSCHRIFT FÜR ARCHITEKTUR / INGENIEURWESEN / MASCHINENTECHNIK

REVUE POLYTECHNIQUE SUISSE

ORGAN DES S. I. A. SCHWEIZERISCHER INGENIEUR- UND ARCHITEKTEN-VEREIN
UND DER G. E. P. GESELLSCHAFT EHEMAL. STUDIERENDER DER EIDG. TECHN. HOCHSCHULE
GEGRÜNDET 1883 VON ING. A. WALDNER / HERAUSGEGEBEN VON ING. W. JEGHER

Fenster



Kiefer Zürich

Durisol

**BAUPLATTEN ohne und mit ARMIERUNG für ISOLIERUNG
AUSFACHUNG, DECKEN- und FLACHDACHKONSTRUKTIONEN
grossflächige DECKENHOURDIS, HOHLBLOCKMAUERSTEINE**

DURISOL AG. FÜR LEICHTBAUSTOFFE DIETIKON • TEL. 918665

Verlag

W. Jegher & A. Ostertag, Dianastrasse 5,
Zürich / Tel. 23 45 07 / Postcheck VIII 6110
Postadresse:
Schweiz. Bauzeitung, Postfach Zürich 39

Bezugspreise

Einzelheft Fr. 1.65		—		Abonnements:	
12 Monate	6 Monate	Schweiz	Ausland	Schweiz	Ausland
66.—	72.—	33.—	36.—	16.50	18.—

Für Mitglieder des S. I. A., der GEP und des Schweiz. Technischen Verbandes sowie für Studierende der ETH und der EPUL ermässigte Preiskategorien nach Tarif.

Anzeigenverwaltung

Mosse-Annoncen AG., Zürich, Limmat-
quai 94 / Tel. 32 68 17 / Postcheck VIII 1027

INHALT

Gebirgsdruck und Tunnelbau. Von <i>C. Andrae</i>	107*
Die Kernenergie in der europäischen Energiebilanz der Zukunft	110
Kraftwerk Wildegg-Brugg	111*
Kirchgemeindehaus in Zürich-Hot- tingen	117*

MITTEILUNGEN

Pumpwerk für Erdgas	120
Hochwasserbekämpfung im Engadin. Grossgaragen in Chicago. Der elek- trische Bahnbetrieb auf der Strecke Bregenz-Lindau. Betrachtungen zum Wettbewerb Morillongut	121

BUCHBESPRECHUNGEN

Neue Einfamilienhäuser, von <i>K. Hoff- mann</i> . Hütte, Band V B: Verkehrs- technik und Vermessungstechnik	121
Männer der Schiene, von <i>E. Mathys</i> . Der Hausschwamm und seine Beglei- ter, von <i>K. Lohwag</i> . Hölzerne Brük- ken, von <i>A. Laskus</i> . Bemessung nicht ausgesteifter Umfassungswände, von <i>J. Urban</i>	122
Calcul des Ossatures des Construc- tions, par <i>L. Baes</i> . Vorlesung über Mechanik, von <i>H. von Sanden</i> . Ber- icht über den V. Internationalen Astronautischen Kongress, von <i>F. Hecht</i> . Neuerscheinungen	123

WETTBEWERBE

Sekundarschule Rapperswil. Primar- schulhaus mit Turnhalle in Solothurn. Ideenwettbewerb für die Gestaltung des Bahnhofgebietes St. Gallen	123
---	-----

ANKÜNDIGUNGEN

Eidg. Technische Hochschule. Inter- nationale Frühjahrsmesse in Utrecht. Kunstgewerbemuseum Zürich. Vor- tragstagung über neuzeitliche Ver- fahren in der Gasindustrie. Les Energies de la mer. Symposium über Bogenstaumauern. Europäisches Ko- mittee für die Zusammenarbeit der Werkzeugmaschinenindustrien. Vor- träge	124
---	-----

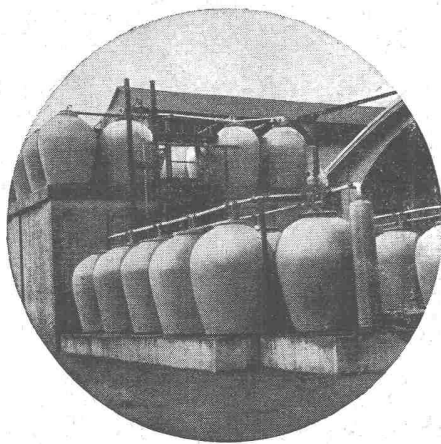

STEINZEUG EMBRACH

garantiert säurebeständig

Chemisches Steinzeug für stärkste
chemische Beanspruchung

Embrachit garantiert temperatur-
wechselbeständig bis 100° C

Thermosil speziell wärmeleitend

Porzellan und **Embrit** für Elektro-
isolierkörper mit hoher elektrischer
und mechanischer Festigkeit

Kanalisations-Steinzeug für Bau-
gewerbe und Landwirtschaft

Steinzeugfabrik Embrach AG.

für Kanalisation und chemische Industrie
Embrach (Kt. Zürich) Tel. (061) 96 28 21



Industriebau Wartmann & Cie. AG.

Stahlbau/Kesselschmiede

Brugg/Zürich

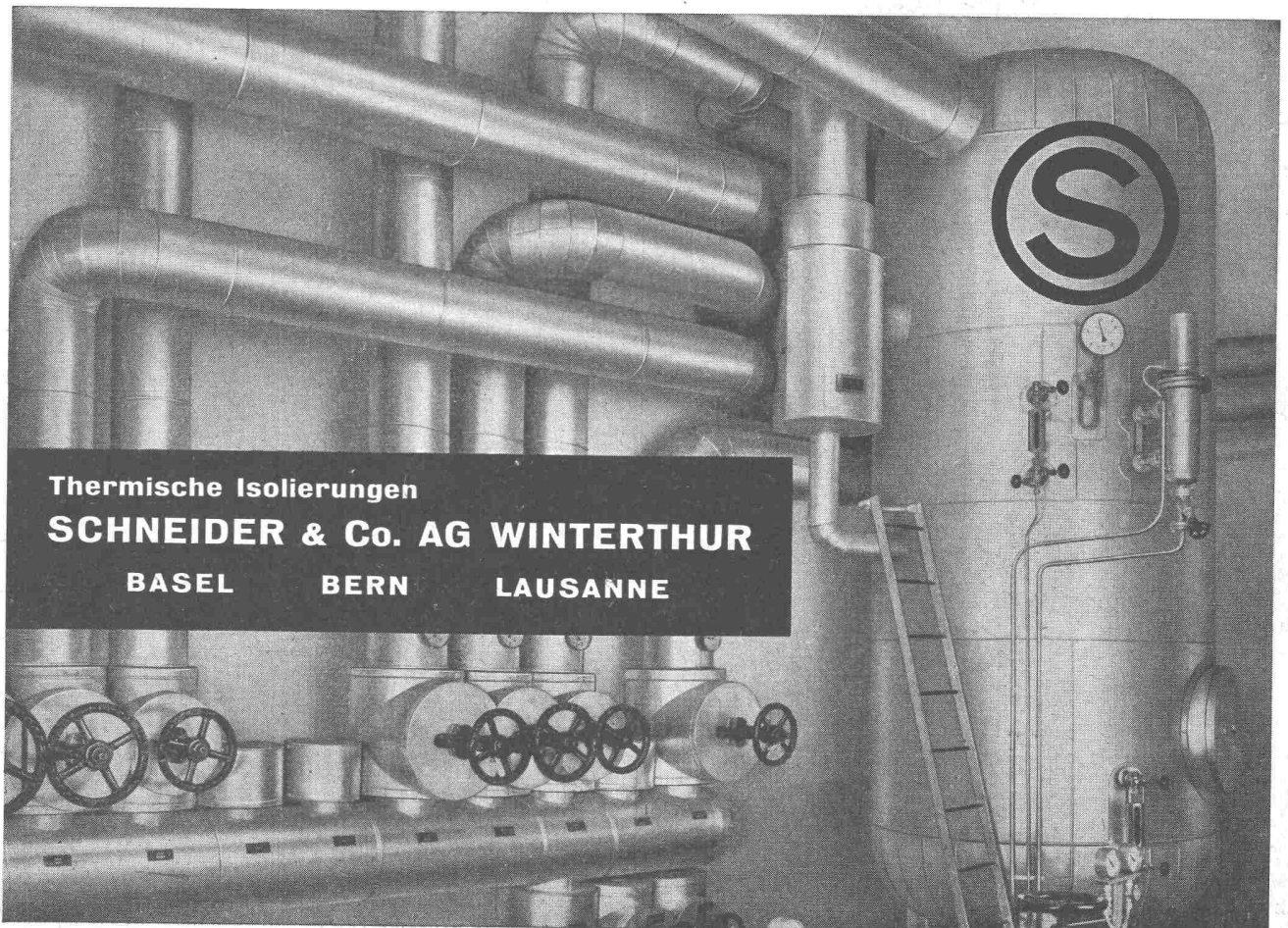

Thermische Isolierungen

SCHNEIDER & Co. AG WINTERTHUR

BASEL

BERN

LAUSANNE

Wenn es je eine «Wunderfarbe» gab — hier ist sie:



Nie mehr tropfendes Wasser durch Kondensation!

SECULATE ersetzt andere Kondensations-Schutzmittel und verhindert die Kondensation durch eine «Barriere»:

Im Kampf gegen die Kondensation werden Kork, Asbestwolle, Ventilation und Isolation eingesetzt. Ihre Verwendung ist oft teuer und nicht immer von sicherem Erfolg begleitet, da sie sich nicht für alle Verhältnisse eignen. Dank umfassender Forschungsarbeit ist es jedoch heute möglich, die meisten Kondensationsprobleme mit SECULATE leicht, schnell und billig zu lösen, denn seine Wirkung besteht nicht in der Absorbierung der Feuchtigkeit. SECULATE bildet gegen die den Niederschlag von Luftfeuchtigkeit verursachenden Temperaturdifferenzen zwischen der Atmosphäre und der zu schützenden Oberfläche eine «Barriere», an der sich die Feuchtigkeit niemals ansetzt.

Hier die einzigartigen Eigenschaften von SECULATE:

SECULATE verhütet Kondensation
 SECULATE gibt einen glatten Fertiganstrich
 SECULATE trocknet sehr schnell und ist in 2 bis 3 Stunden griff trocken
 SECULATE erhärtet bei jeder Anstrichfilmdicke
 SECULATE haftet gut auf Metall, Stein, Mörtel, Zement etc.
 SECULATE haftet ausgezeichnet auch bei dauernder Vibration und Erschütterung

SECULATE ist feuerbeständig nach British Standard No. 476—1932
 SECULATE ist dauerhaft und weitgehend wetterfest
 SECULATE ist schlagfest und waschbar
 SECULATE ist widerstandsfähig gegen Pilze, Moder und Schimmel
 SECULATE haftet gut auch auf alkalischen Wänden
 SECULATE ist schalldämpfend und leicht im Gewicht

Verlangen Sie unseren ausführlichen Prospekt und unsere Preisofferte

SECULATE

ist ein weiteres Beispiel unserer führenden Stellung in der Farben- und Lackbranche. Für Ihre Probleme zu

KURT VOGELSANG AG. SCHWERZENBACH-ZÜRICH

Nitro- und Kunstharzlacke — Wandbeläge — Rostschutz — Holzkonservierung — Brandschutz — Haushaltsfarben — Entdröhnungsmittel — Techn. und farbenharmonische Beratung bei Renovationen und Neubauten — Erstellung und Modernisierung von Spritzanlagen und Einbrennöfen — Automatische, elektrostatische Spritzapparaturen

Postadresse: Postfach Schwerzenbach Post-Konto VIII 37 315 Grossist Nr. 911 241 Telefon (051) 95 31 81 (4 Linien)

Muster-Zimmer und Bureau Zürich: Paradeplatz 3 / Tiefenhöfe 10

Ausstellungen: Schweiz, Baumuster-Zentrale, Talstrasse 9, Zürich, und «Vogelsangs fahrende Baumuster-Schau»



Flumser Steinwolle

Neuheit!

für billigere Wärme-Isolation

Wärmeleitzahl 0,035
nur 3 kg per m²;
bequeme Schüttung
handliche 10 kg-Säcke
Flumser Steinwolle sticht nicht

Prospekt und Muster unverbindlich

Schmelzwerk Sperry, Flums Tel. (085) 8 31 48



Photo O. RUPPEN, Sion

Conduites forcées
Ponts-Roulants
Charpentes
Chaudronnerie
Mécanique
Serrurerie

CONDUITE FORCEE DE St. LEONARD. TUYAU
COUDE AVEC CERCLES D'ANCRAGE ET TROU
D'HOMME SYSTEME GIOVANOLA

GIOVANOLA MONTHEY

WEBER-

Sicherungselemente Type AB

15 A 250 V 1-2-pol.

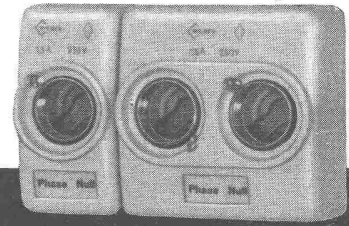

25 A 500 V 1-2-3-pol.

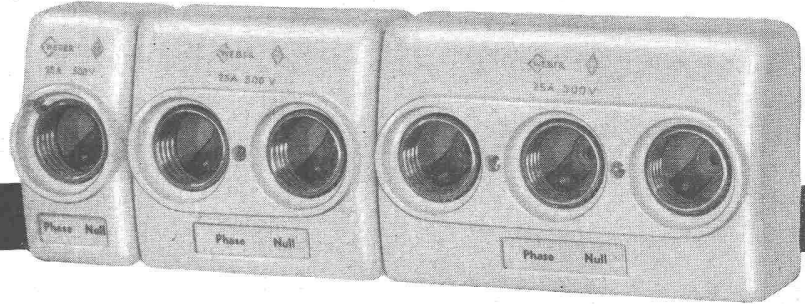

Gut präsentierende Installationen erreichen Sie am besten mit den neuen WEBER-Aufbau-Sicherungselementen Typen AB. Kleinste Abmessungen, form-schöne Gestaltung, robuste Konstruktion.

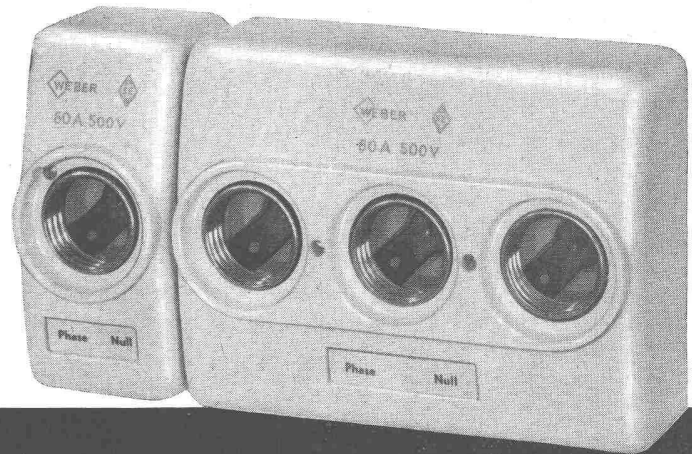

60 A 500 V 1-3-pol.

Achten Sie auf die neuartigen Federbüchsenklemmen mit der dauernd sicheren Kontaktgabe, den verriegelungssicheren Nulleitertrenner mit nur einer Betätigungsschraube.

Die Montage ist einfach und zeitsparend dank den anschlussbereiten offenen Federbüchsenklemmen. Alle Leiteranschlüsse sind gut zugänglich. Nützen Sie diese Vorteile aus und verwenden Sie für Ihre Installationen stets die kleinen Sicherungselemente Typen AB.

100 A 500 V 1-pol.

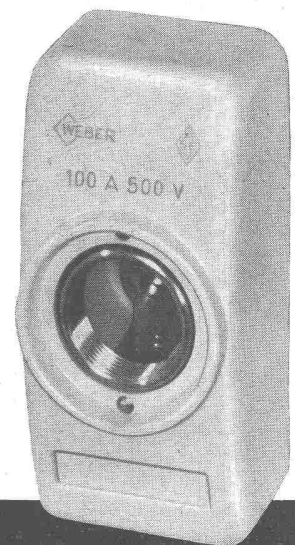

WEBER AG • EMMENBRÜCKE (SCHWEIZ) • TEL. (041) 5 22 44

Fabrik elektrotechnischer Artikel und Apparate

ACROW
BANGERTER LYSS

ACROW
BANGERTER LYSS

ACROW
BANGERTER LYSS

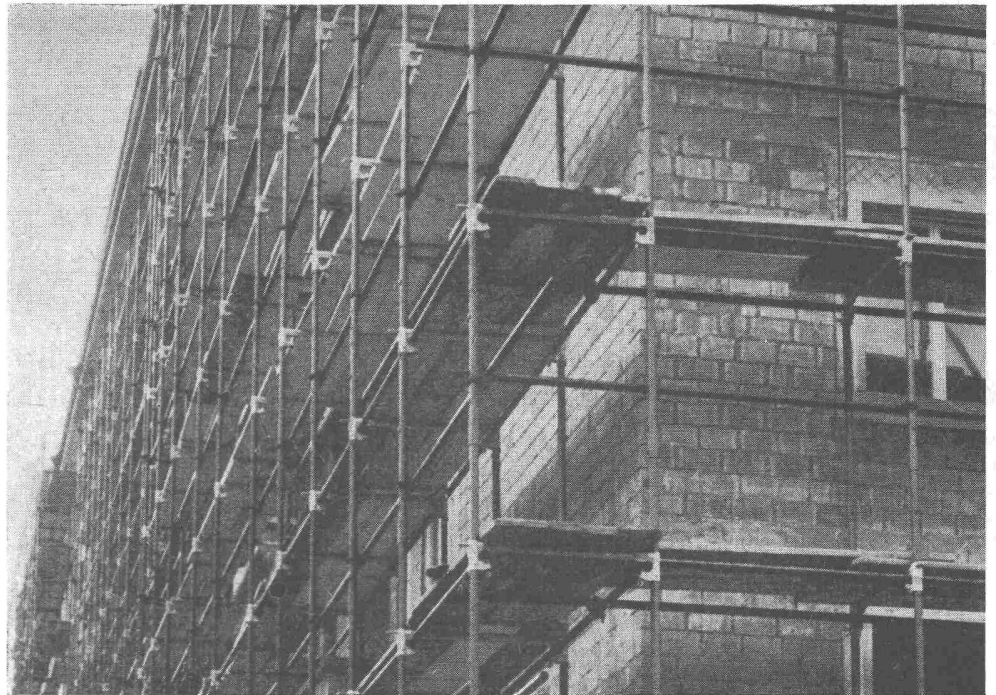

Das ACROW «H»-Rahmengerüst - das wirklich rentable Rohrgerüst

Verlangen Sie unverbindlich Vertreterbesuch
Prospekte - Kostenvoranschläge - Miete - Kauf

A. BANGERTER & CIE AG LYSS ☎ 032 84123
Abteilung für Bauwerkzeuge Cementwaren und Bausteinwerke

Förderanlagen

Kratzer ● Schlepper ● Förderschnecken ● Schüttel-
rinnen ● Propellerrinnen ● Bandförderer ● Schaukel-
förderer ● Rollenbahnen ● Becherelevatoren ● Kübel-
förderer ● Entladeelevatoren ● Schaukelevatoren



Auf Wunsch
ausführliche Offerte
oder Vertreterbesuch!

OEHLER AARAU

EISEN- UND STAHLWERKE OEHLER & CO. AG, AARAU

TEL. (064) 2 25 22



Die witterungsabhängige automatische Zentralheizungs-Regulierung

VORTEILE

- Hält eine gleichmäßige Raumtemperatur, unabhängig von der Witterung, der Außentemperatur, dem Windeinfluß, der Sonneneinstrahlung etc.
- Der Außenfühler zeichnet sich durch kleine Abmessungen und gediegene Form aus. Er besitzt einen einstellbaren Sonnenschutz.
- Der Anlegefühler kann ohne Unterbrechung der Heizung montiert werden.
- Einfache elektrische Zuleitung (Schwachstrom).
- Einfachheit in der Wahl der gewünschten Heizprogramme durch Einknopfbedienung.
- Größte Betriebssicherheit.
- Amortisierung der Anlage in kurzer Zeit! Brennstoffeinsparung von 10–15 Prozent.



Ein LG-Produkt

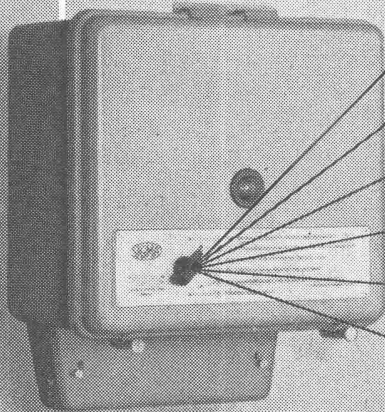

WAHLPROGRAMM

- ① Raumtemperatur tagsüber normal, nachts reduziert.
- ② Raumtemperatur tagsüber normal, nachts Heizung abgestellt.
- ③ Reduzierte Raumtemperatur für Tag und Nacht.
- ④ Normale Raumtemperatur für Tag und Nacht.
- ⑤ Heizwassertemperatur am Kesselthermostat einstellen.
- ⑥ Heizung ausgeschaltet.

In 2884

LANDIS & GYR AG. ZUG

Das zuverlässige Herz

für Elektromobile, Hubstapler, Schlepper, Kräne und Elektrolokomotiven und zur Beleuchtung von Bahnen und Schiffen ist die betriebssichere OERLIKON-Batterie. Seit über 60 Jahren bewährt, im ganzen Land geschätzt.

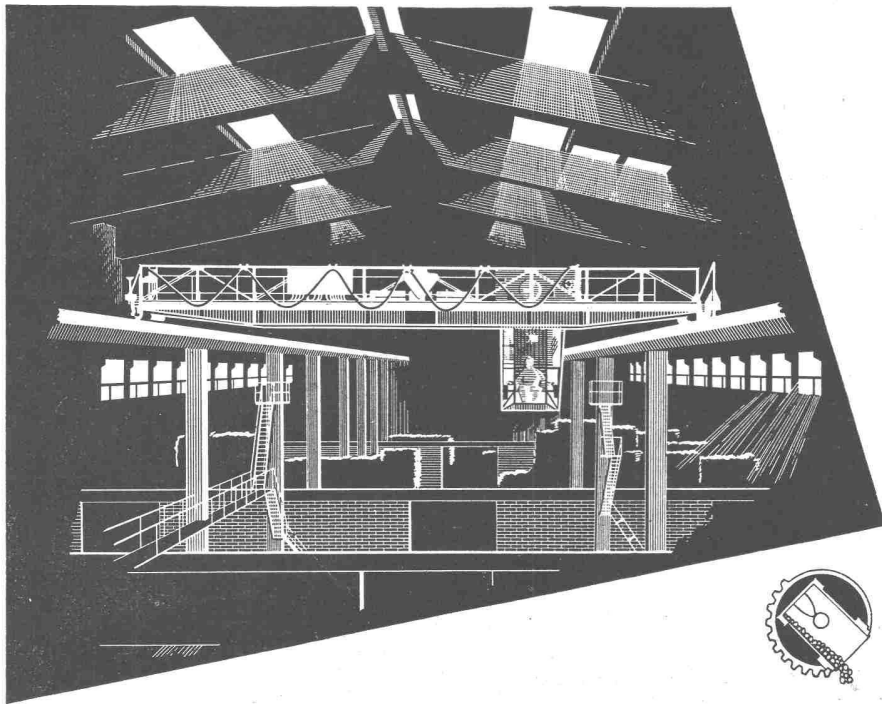

Schweiz. Reederei Basel
 Laufkran im Umschlaghof
 Tragkraft 3000 kg
 Spannweite 15 m
 Schützensteuerung
 Katzfahren : 40 m / min
 Kranfahren : Umlauf - Ge-
 triebe 70-205-275 m/min
 Hubwerk : 15-60 m / min



HÜBSCHER + CO./SCHAFFHAUSEN
 MASCHINEN- UND STAHLBAU

EBNATSTRASSE 131 TEL. (053) 5 35 19 / 5 53 42

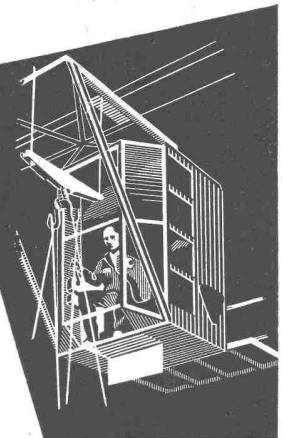



**Gewinn: 1 Zimmer
weil**



**der neuzeitliche Küchenentlüfter
rasch und gründlich während dem
Kochen die Dämpfe und Gerüche
absaugt**

So kann die Küche gleichzeitig als Essraum benützt werden. Welch ein Vorteil im Kleinhaushalt! Oder dort, wo sich eine Kochnische im Appartement befindet!

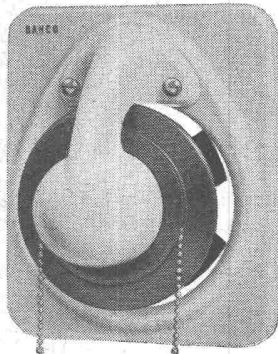

BAHCO, der formschöne schwedische Küchenventilator verhindert fettige Niederschläge in Küche und Wohnung, Kochgeschmack in Haaren und Kleidern, Wärmeverlust im Winter.

BAHCO bringt wesentliche Ersparnisse an Reinigungsarbeit und Unterhaltskosten. Er schafft ideale Arbeits- und Aufenthaltsbedingungen.

Verkaufspreise

für Einbau in Aussenmauern mit eingebauter Jalousie Fr. 186.—
für Einbau in Luftschächte ohne Jalousie . . . Fr. 166.—

Verlangen Sie ausführliche Prospekte durch die Generalvertretung:

WALTER WIDMANN AG., ZÜRICH 1

Löwenstrasse 20 Telefon (051) 27 39 96

**Explosionssichere
Leuchten gemäß SEV**

für erhöhte Sicherheit, Zündgruppen A-D

Verwendung: in allen explosionsgefährlichen Gasen und Dämpfen, inkl. Schwefelkohlenstoff

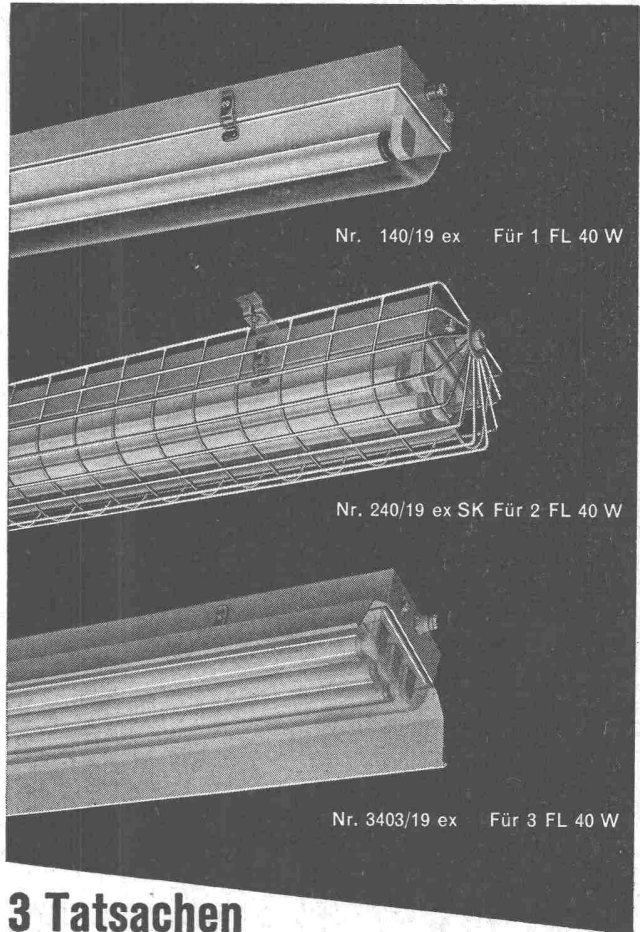

Nr. 140/19 ex Für 1 FL 40 W

Nr. 240/19 ex SK Für 2 FL 40 W

Nr. 3403/19 ex Für 3 FL 40 W

**3 Tatsachen
sind für Sie entscheidend:**

1. Unsere 3 Ex-Leuchten-Typen haben am 27. 7. 1955 die SEV-Prüfung auf Grund der im 4. Entwurf nochmals verschärften Vorschriften über explosionssicheres Material bestanden.
2. Unsere Leuchten sind universal verwendbar und ermöglichen in jedem Fall eine auch lichttechnisch einwandfreie Lösung.
3. Unsere Preise sind vernünftig. Elektrofachgeschäfte und Firmen mit eigener Installations-Konzession erhalten hierauf den normalen Rabatt.
Verlangen Sie unseren Sonderprospekt
Ex e D

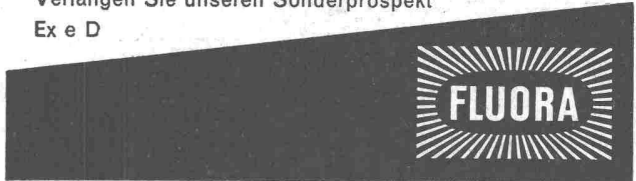

Spezialfabrik für Fluoreszenzlampen-Beleuchtungskörper
Herisau, Tel. (071) 5 23 63/64

**Der Holzschutz ist kein Firlefanz,
denn ARBEZOL hat Wirksubstanz!**



A. BENZ & CIE Holzkonservierung Zürich 2/38 Renggerstrasse 56 Telefon (051) 45 34 34

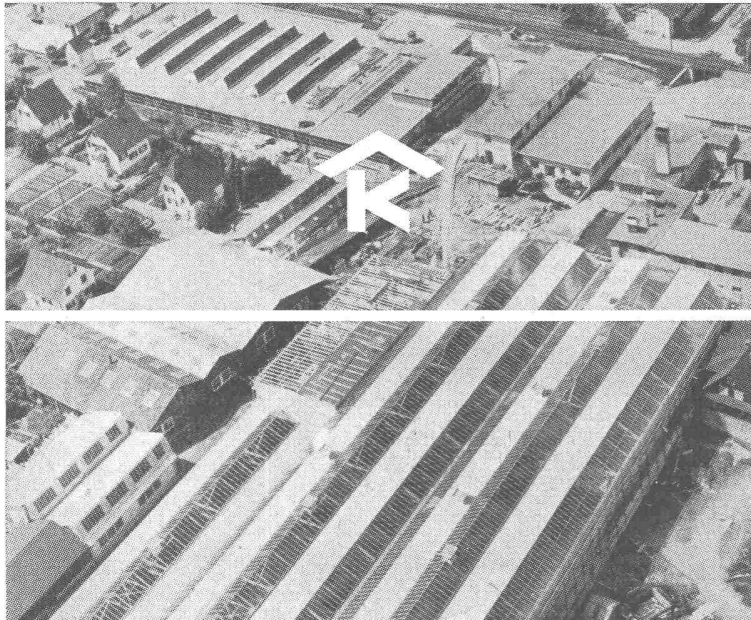

KULLY GLASDÄCHER

Kittlose Oberlichter
für Shed- Sattel- und Pultdächer

Parallelöffnende Ventilations-
flügel «AIREX»

A. Kully A. G. Glasdachwerke Olten

GARDY

für die Architektur von heute



GARDY S. A. GENÈVE

Der neue Schalter
mit Federbefestigung
erfordert keine
Einstellarbeit mehr!



ELEKTRO-MATERIAL AG

Generalvertretung
Zürich Genf
Basel Lausanne
Bern Lugano

BRIGATEX



**Sofort
und ohne
Pressdruck ab-
bindender Kaltleim**
für Holzfaserplatten (Pava-
tex, Grisotex usw.), Linoleum
und für Kunstharzplatten
(Textolite, Formica, Kellco usw.)

**Verlangen Sie die Vorführung
durch unsern technisch. Dienst**

DR. M. EBNÖTHER

**NEBIKON / LU TELEPHON
062/9 53 17**

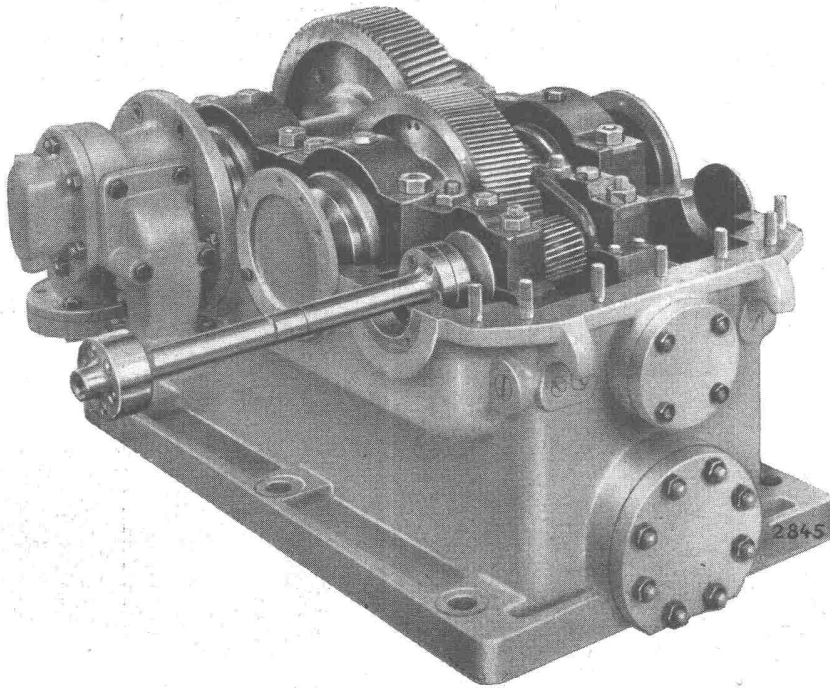

MAAG-GETRIEBE

für alle Industriezweige.

Die rationelle Fabrikation erlaubt uns auch,

KLEINSTE GETRIEBE

in kürzester Frist und erstklassiger Ausführung zu liefern.

Zweistufiges MAAG-Erhöungsgetriebe zwischen Elektromotor und Kompressor, zur Uebertragung von 1300 PS bei 2600/35 155 U/min. Max. Umfangsgeschwindigkeit 152 m/sec. Verzahnungen der Ritzel und Räder im Einsatz gehärtet und geschliffen.

MAAG-ZAHNRÄDER A.-G. ZÜRICH

Der neue Banddosierapparat für mehrere Komponenten

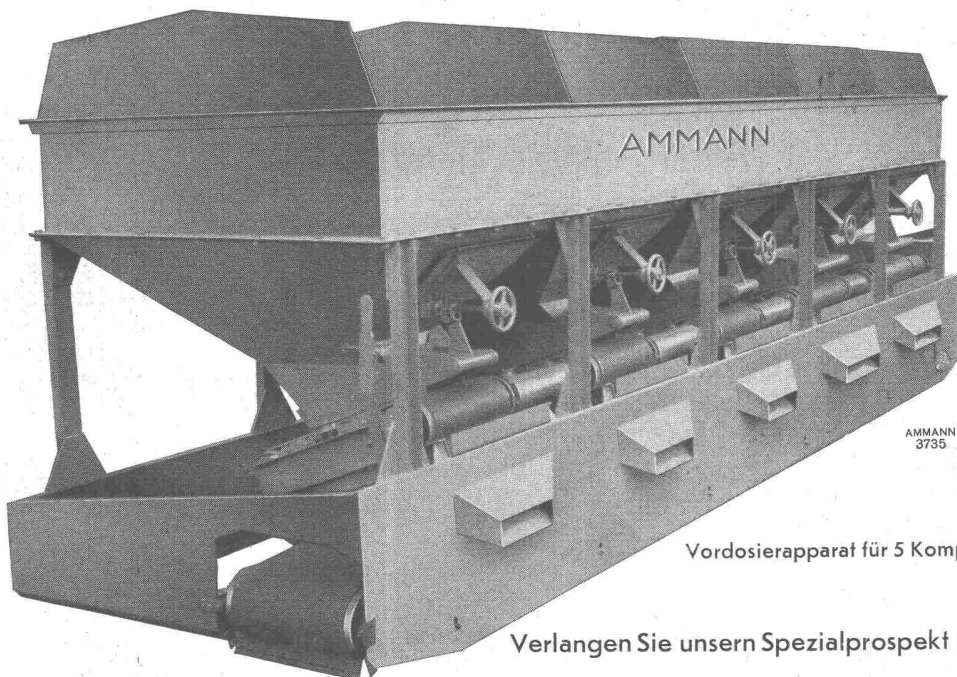

gewährleistet eine sehr genaue Dosierung in Verbindung mit feinsten Reguliermöglichkeit nicht nur der in kontinuierlichem Strom anfallenden Gesamtmenge, sondern auch jeder einzelnen Komponente.

Vordosierapparat für 5 Komponenten; stationäre Ausführung

Verlangen Sie unsern Spezialprospekt mit allen technischen Daten

U. AMMANN

MASCHINENFABRIK AG

Telephon (063) 2 27 02

LANGENTHAL

Wir isolieren

Ihre Präzisionsmaschinen
gegen störende Einflüsse von Erschütterungen

Ihre Hämmer und Pressen
zum Schutze von Maschinen, den betriebseigenen
Bauten und der Umgebung

Triftschall- und Bodenisolationen
durch unsere patentierten Korkaero-Platten

Verlangen Sie kostenfreie Beratung durch

VAPOR AG., ZUG Telephone (042) 4 15 74

Luffhammer
auf abged.
Fundament,
total 230 Tonnen

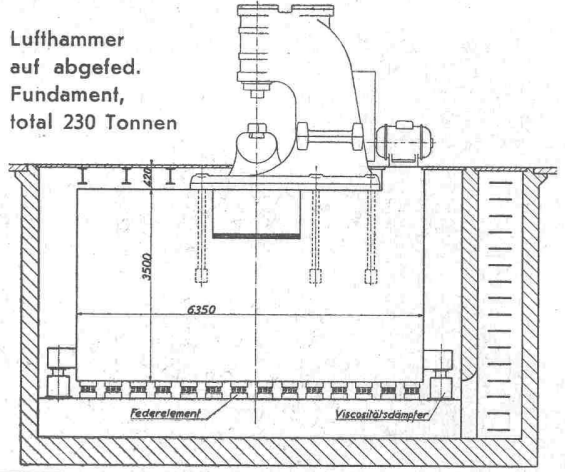

BAUER
Trommel-Motoren
haben Weltruf

MEIER & CO.
Elektromotoren Maschinen und Apparate Niedergösgen (Sol.)
Telefon (064) 31488

WALLISELLEN-ZH TEL. 051/933232

SIEGRIED KELLER CO

Lichtschachtroste
Schuhkratzer - Podeste
Abdeckungen

Sämtliche Gitterrostkonstruktionen
System WEMA

SCHWEIZER BAUBESCHLÄGE

INCA

aus hochwertiger
Neusilber-Legierung

Erstklassige
Vernicklung und
Verchromung

Grosse Dauer-
haftigkeit

Formschöne
Ausführung

INJECTA A:G.
TEUFENTHAL/AARGAU
Tel. (064) 3 82 77