

Objektyp: **Advertising**

Zeitschrift: **Schweizerische Bauzeitung**

Band (Jahr): **73 (1955)**

Heft 21: **Irrigation et Drainage: Sonderheft zur Tagung in Montreux**

PDF erstellt am: **26.09.2024**

Nutzungsbedingungen

Die ETH-Bibliothek ist Anbieterin der digitalisierten Zeitschriften. Sie besitzt keine Urheberrechte an den Inhalten der Zeitschriften. Die Rechte liegen in der Regel bei den Herausgebern. Die auf der Plattform e-periodica veröffentlichten Dokumente stehen für nicht-kommerzielle Zwecke in Lehre und Forschung sowie für die private Nutzung frei zur Verfügung. Einzelne Dateien oder Ausdrucke aus diesem Angebot können zusammen mit diesen Nutzungsbedingungen und den korrekten Herkunftsbezeichnungen weitergegeben werden. Das Veröffentlichen von Bildern in Print- und Online-Publikationen ist nur mit vorheriger Genehmigung der Rechteinhaber erlaubt. Die systematische Speicherung von Teilen des elektronischen Angebots auf anderen Servern bedarf ebenfalls des schriftlichen Einverständnisses der Rechteinhaber.

Haftungsausschluss

Alle Angaben erfolgen ohne Gewähr für Vollständigkeit oder Richtigkeit. Es wird keine Haftung übernommen für Schäden durch die Verwendung von Informationen aus diesem Online-Angebot oder durch das Fehlen von Informationen. Dies gilt auch für Inhalte Dritter, die über dieses Angebot zugänglich sind.

SIKA

Abdichtungen in aller Welt

Bewässerungsanlagen, Trinkwasserreservoirs, Stollenbau etc.



Bild oben links: Wasserreservoir bei Oran (Nordafrika). Bild oben rechts: Wasserbehälter bei Buenos-Aires (Argentinien). Bild unten rechts: Wasserbehälter in Aegypten.

SIKA hat sich nicht nur in der Schweiz, sondern auch im Auslande unter den verschiedenartigsten Verhältnissen seit über 40 Jahren bewährt.

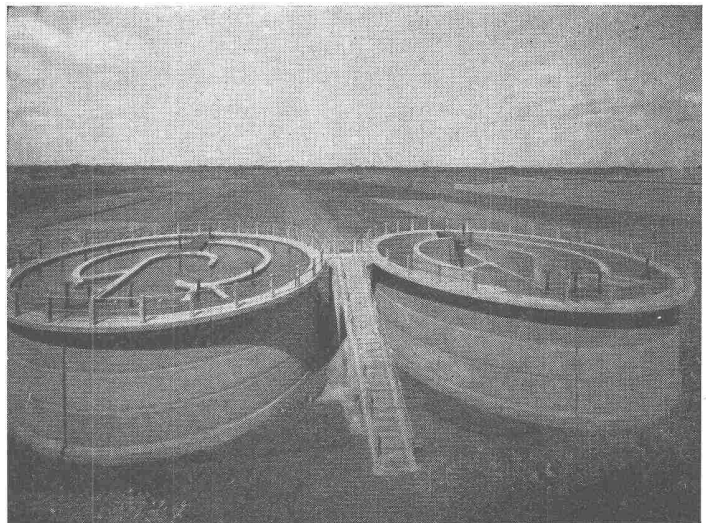
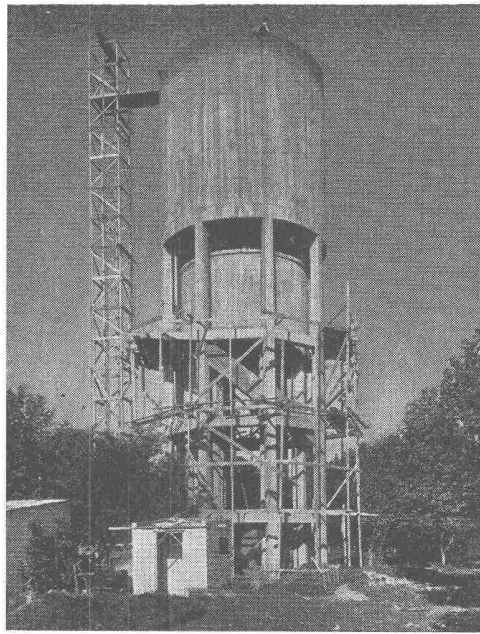
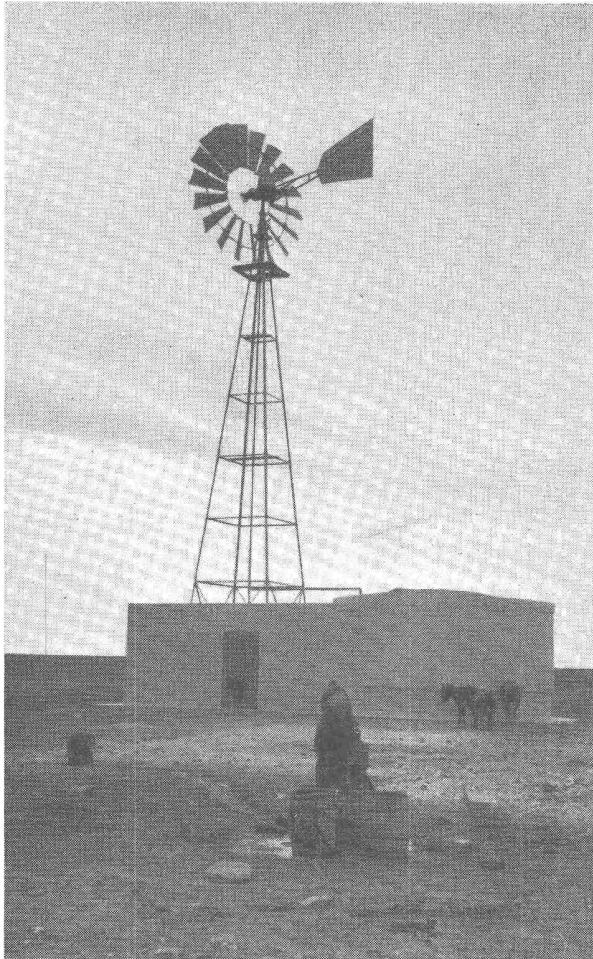

Kaspar Winkler & Co.

Fabrik für chemische Baustoffe Telephone 525343 Zürich 48
Techn. Büro Bern Tel. (031) 90773 Bureau techn. Lausanne Tél. (021) 260813



Panzerschränke
schweissbrennsicher
Kassenschränke
feuer- und diebessicher
Tresoranlagen
Schalieranlagen
Stahlmöbel
Planschränke
KABA-Zylinder-
Sicherheitsschlösser

Bauer AG, Zürich 6/35
Nordstrasse 25, Telefon 28 40 03

BAUER AG

Aus unserem Bauprogramm

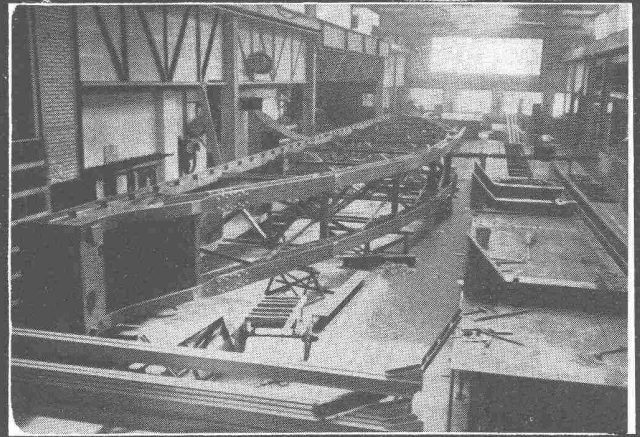

Stahlhochbau Behälter Schlosserei
Brückenbau Silos Metallbau
Ingenieurbureau

PREISWERK & ESSER

Schönaustr. 10
Basel Tel. (061) 32 46 88

...halt...

Sie fahren gut mit Clichés von

Anderson-Weidmann
Traugottstr. 6
Zürich
Tel. 42 08 17

Unser Fabrikations- und Verkaufs-Programm

W/H/B

- Raupen- oder Pneu-Bagger
600 und 300 Liter
- Transportbänder, versch. Längen
- Kompressoren, verschiedene Typen
- Betonmischer, verschiedene Typen
- Zementsilos
- Hochfrequenz-Vibratoren
- Befondosierwagen
- Handschraper
- Turmdrehkrane
- Bauaufzüge
- Motor-Rollkipper

Kundenservice durch spezielles Fachpersonal

WALTER HAECHLER, BADEN

Büro: Wettingen, Tägerhardstrasse 114
Tel. (056) 6 77 38



STAHLROHRGERÜSTE
STAHSCHALUNGEN
DECKENSTÜTZEN

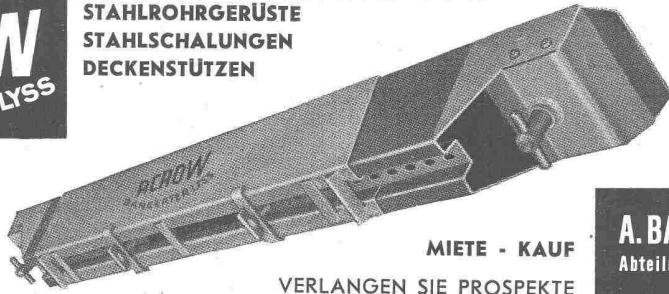

SCHALUNGS-
TRÄGER
ACROW

MIETE - KAUF

VERLANGEN SIE PROSPEKTE

DER SCHALUNGSTRÄGER
WELCHER SICH BEHAUPTET
UEBER 500 000 AUF DER
GANZEN WELT IM GEBRAUCH

A. BANGERTER & CIE AG LYSS ☎ 032 84123
Abteilung für Bauwerkzeuge Cementwaren und Bausteinwerke



Sämtliche sanitären Installationen führt gewissenhaft aus:

SANITÄR-GENOSSENSCHAFT ZÜRICH

Zeughausstrasse 43 Gegr. 1907 Telephone 23 07 36

TECHNISCHES BÜRO

**Automatische
Entwässerungspumpen**

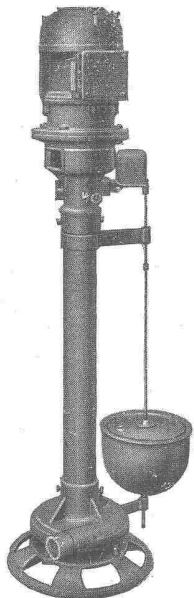

mit Schwimmerschalter, langsamlaufend,
zum automatischen Auspumpen von
Gruben und Schächten in Waschküchen,
Klärgruben usw.

Förderhöhe 2 - 10 m

Leistung 4500 - 60 000 Liter/Stunde

komplett mit Motorschutzschalter

ab Fr. 720.—

Installateure erhalten die üblichen
Rabatte

Verlangen Sie auch unsere Offerten
über

**automatische Hauswasseranlagen
ab Fr. 720.—**

PUMPENGRUPPEN in jeder Grösse,
sowie für alle

ARMATUREN



**PUMPEN UND
KOMPRESSOREN AG. BERN 2**
TEL. (031) 67 75 83



Zähneschleifen an eingesandten Stirn- und Schraubenrädern



Geschliffene Zahnräder

Sauter/Bachmann & Cie.
Zahnräderfabrik
Netstal Gl.

Zähler für Bewässerungsanlagen

als Messorgan für die

AQUAMETRO

Woltmanzähler verschiedener Bauart
und Grösse
mit festem Messorgan
mit abnehmbarem Revisions-Messeinsatz
mit elektrischem Kontaktgeber usw.
Messflügelvorrichtungen für sehr grosse
Nennweiten

Zählung
Mengenmessung
Steuerung
Ueberwachung
Registrierung usw.
und deren Fernübertragung

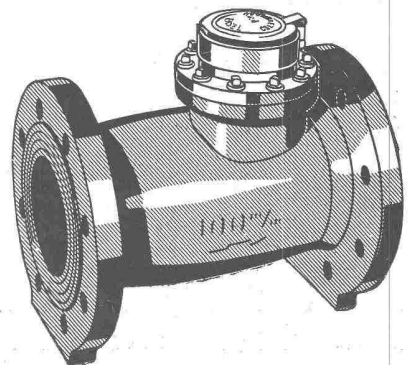

WASSERMESSERFABRIK AG., BASEL, MURBACHERSTR. 34 TELEFON (061) 22 16 75

GEBRÜDER MEIER
 ELEKTROMOTORENFABRIK AG.
 Abteilung Aufzüge

Zürich
 Zypressenstrasse 71
 Tel. 25 68 36



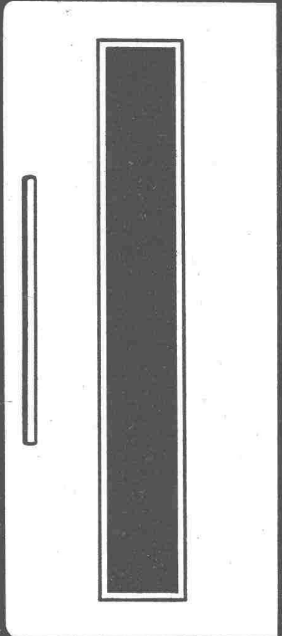

NEUANLAGEN
 •
 UMÄNDERUNGEN
 •
 REPARATUREN
 •
 REVISIONEN IM
 ABONNEMENT
 UND AUF ANRUF



GÖHNER
 TÜREN + FENSTER
NORMEN

die beste
 Garantie
 für Qualität

ERNST GÖHNER AG ZÜRICH
 BERN BASEL ST. GALLEN ZUG SIEL GENÈVE LUGANO

HONEYWELL
 mit über 60jähriger Erfahrung löst auch Ihr Regulierproblem!

Honeywell-Regulierungen
 elektrisch, elektronisch, pneumatisch
 für Heizungen, Klima-Anlagen und alle Industrie-Prozesse

Verlangen Sie Prospekte oder Ingenieurbesuch durch

Honeywell Mühlebachstrasse 172
 ZÜRICH 8
 Telephon (051) 34 40 40

SOC. ANONIMA
 TEL. 47119
MARMI **MAGA** **CAPOLAGO**
GRANITI

Handel und Bearbeitung von
 Marmor und Granit

Marmi, Arenarie, Graniti ed Affini

MAGA, S. A. Capolago
 Tel. (091) 471 19

Austrocknungen von
Neu- und Umbauten in kürzester Frist

Trocknungsmaschinen
 Trocknungsöfen
 Elektro-Fleckentrockner
 Exsikkatoren
 Infrarot-Trockenstrahler

Max Roth-Kippe & Co., Zürich 45
 Bauaustrocknungen Uetlibergstrasse 191 Tel. 33 15 35



HILCO URINOIR die geruchlose,
 schlagteste frostsichere Anlage mit dem
 desinlizierenden HILCO-EMAILLACK-BELAG

A. HILBERT & CO. ZÜRICH 6 GUGGACHSTR. 10 TEL. (051) 26 29 39

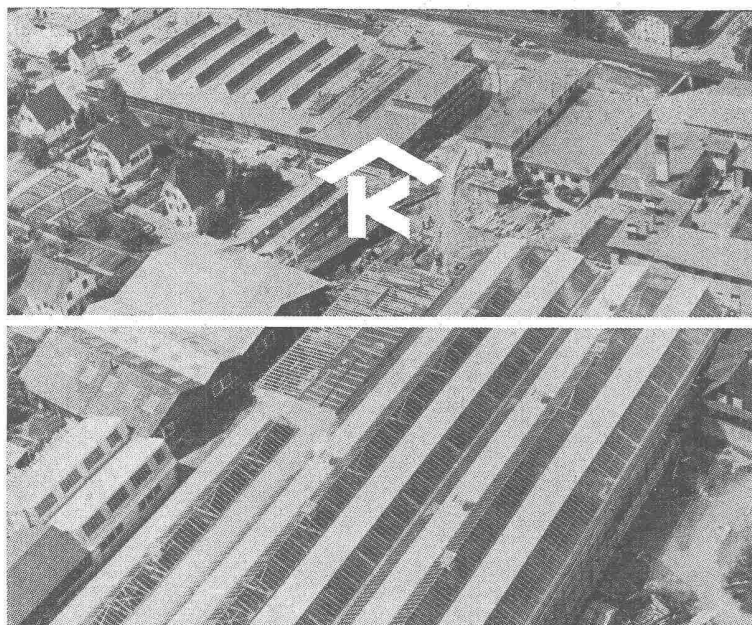

KULLY GLASDÄCHER

Kittlose Oberlichter
für Shed- Sattel- und Pultdächer

Parallelöffnende Ventilations-
flügel «AIREX»

A. Kully A. G. Glasdachwerke Olten

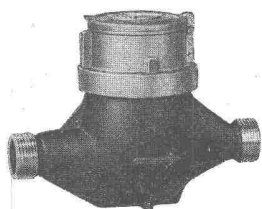

LUZERNER ZÄHLER

Kalt- und Warmwasserzähler Zähler für Gase und Flüssigkeiten Dosierungsanlagen
über 50jährige Erfahrung Beste Referenzen

Gas- und Wassermesserfabrik AG. Luzern

Tel. Luzern (041) 22706

Werkstätte Zürich (051) 526612

Atelier Lausanne (021) 239070

ELECTROLUX

4

verschiedene Grössen
Einbaumodelle für
Um- und Neubauten

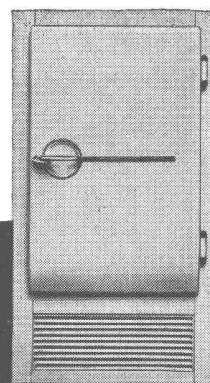
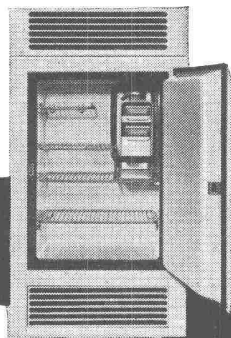
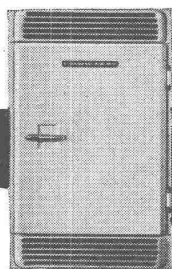
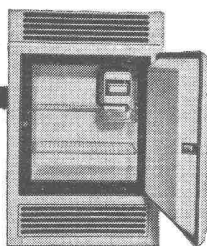

6

verschiedene
freistehende Modelle

vom einfach schönen Ge-
brauchsklein-Kühlschrank bis
zum luxuriös ausgeführten
Grosskühlschrank mit speziell
grossem Tiefkühlabteil. Alle
Modelle besitzen das seit mehr
als 30 Jahren bekannte, motor-
lose — daher absolut gerä-
uschlose Kühlsystem ELEC-
TROLUX mit der immer noch un-
erreichten Betriebssicherheit.

10 JAHRE GARANTIE
auf den Kühlapparat.

Trotz all diesen Vorteilen sind die Preise der
ELECTROLUX-Kühlschränke geradezu bescheiden
Ab Fr. 23.— pro Monat.

**ELECTROLUX
KÜHLSCHRÄNKE**

ELECTROLUX AG. ZÜRICH

Abteilung Kühlschränke: Badenerstr. 587. Tel. (051) 52 22 00

SCHWEIZER BAUBESCHLÄGE

INCA

aus hochwertiger
Neusilber-Legierung

Erstklassige
Vernicklung und
Verchromung

Grosse Dauer-
haftigkeit

Formschöne
Ausführung

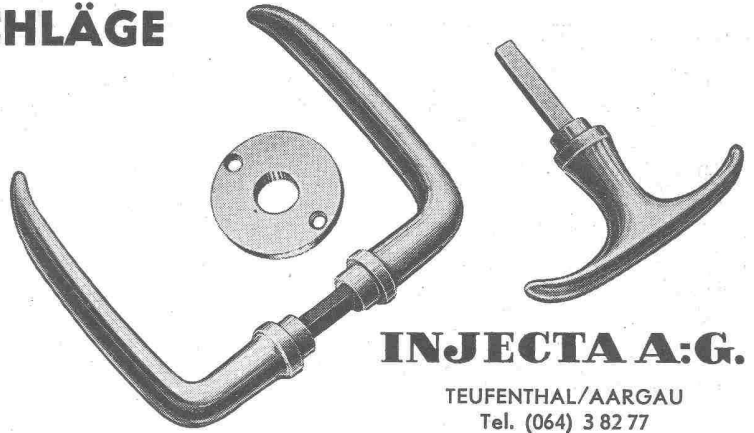

INJECTA A.G.

TEUFENTHAL/AARGAU
Tel. (064) 3 82 77

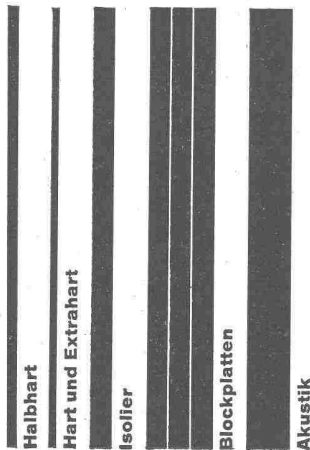

Halbhart

Hart und Extrahart

Isolier

Blockplatten

Akustik

pavatex

Die führende Schweizer
Holzfaserplatte,
Hervorragende Qualität,
leicht zu verarbeiten.
Pavatex AG Zürich
Jenatschstrasse 4
Telefon 051/23 76 76

Fabriken in Cham
und Fribourg

«KORISIT-FLEX»

isoliert besser, isoliert billiger



CHEMISCH-TECHNISCHE WERKE AG. MUTTENZ



WALTER J. HELLER & Co.

BAUUNTERNEHMUNG

BERN — SCHLOSSTRASSE 131 — TEL. (031) 5 11 12

Tiefbauunternehmung
Gebrüder Meier AG.
 Brugg und Olten

Rammsondierungen
 Sondierbohrungen
 Grundwasserfassungen
 Wasserversorgungsanlagen
 Ueber 60jährige Erfahrungen

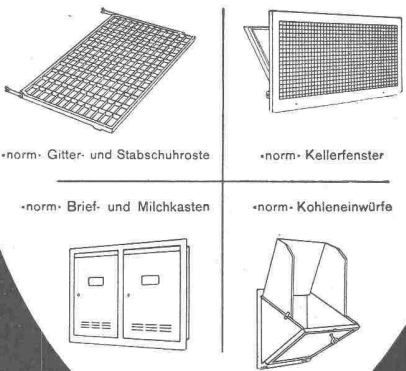

•norm• Gitter- und Stabschuhroste •norm• Kellerfenster
 •norm• Brief- und Milchkasten •norm• Kohleneinwürfe

METALLBAU AG ZÜRICH 9

norm

Bauteile

Telephon (051) 521300

Hch. Bertrams AG.
 Basel 13
 Abteilung Röhrenbau
 Vogesenstrasse 101
 Tel. (061) 22 47 98

Bertrams

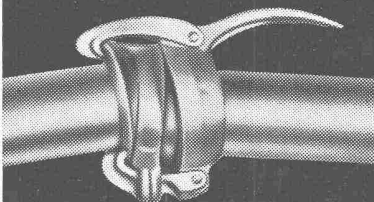

Beregnungsrohre mit Schnellkupplungen
 im Vollbade verzinkt, saug- und druckfest, ausser für Beregnung auch für Luftschutz, Feuerwehr, Pressluft und Notleitungen usw. Zubehörteile wie Bogen, T-stücke usw.

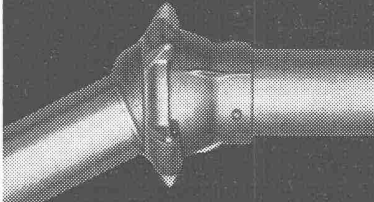

Jaucherohre mit Kugelgelenken
 im Vollbade verzinkt, Gelenke in Aluminium oder Pressmessing. Zubehörteile wie Bogen, T-stücke usw.

Verlangen Sie Vertreterbesuch

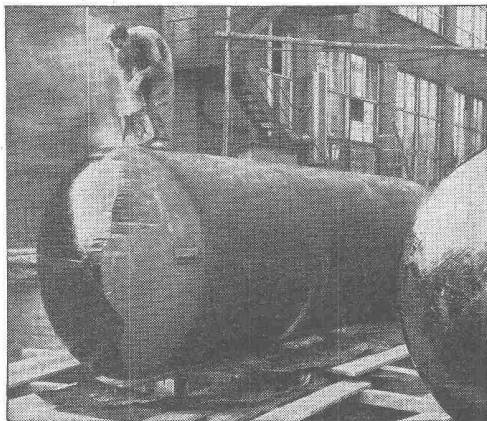

„WABERIT“-TANKISOLIERUNG

Die Tankisolierung ist seit Jahren eine **Spezialität** unserer Firma.

Langjährige Beobachtungen haben erwiesen, dass das «Beerdigen» eines Tanks nur mit dem üblichen hauchdünnen Teer- oder Asphalt-Anstrich unmöglich den vorhandenen Gefahren der Rostanfressungen und vagabundierenden elektrischen Strömen Einhalt gebieten kann.

Die Kontrolle des **Waberit-Belages** mit unserem patent. Prüfgerät gewährleistet eine **absolut wasserundurchlässige Isolierung**. Belagstärke ca. 3—4 mm.

Isolierung auf der Baustelle.

Referenzen, Muster und Offerten stehen gerne zur Verfügung.

STRASSENBAUMATERIAL AG. BERN Neuengasse 28
 Tel. (031) 3 21 35

STS

Schweiz. Technische Stellenvermittlung
Service Technique Suisse de placement
Servizio Tecnico Svizzero di collocamento
Swiss Technical Service of employment

Zürich, Lutherstr. 14, Tel. 23 54 26. Telegr. STSINGENIEUR ZÜRICH. Für Stellessuchende Einschreibgebühr 3 Fr. für 3 Monate. Bewerber wollen Anmeldebogen verlangen. — Auskunft über offene Stellen und Weiterleitung von Offerten erfolgt nur gegenüber Eingeschriebenen.

INDUSTRIE-ABTEILUNG:

- 283 **Maschinentechner-Konstrukteur** mit Praxis, auf Transportanlagen, allgemeinen Maschinenbau und Stahlkonstruktionen. 1. Juli 1955. Westschweiz.
- 285 **Dipl. Elektroingenieur**, Fachrichtung Fernmeldetechnik, mit Praxis, für Betrieb und Unterhalt fernmeldetechnischer Anlagen. Vertragsdauer 3 Jahre, Reisen bezahlt. Ingenieurabteilung der Postverwaltung der Südafrikanischen Union. Offerten auf Flugpostbewerberformularen der STS in englischer Sprache.

287 **Ingenieur oder Techniker** mit mehrjähriger Erfahrung auf dem Gebiet der Luft- und Wärmetechnik. Baldmöglichst. Nordwestschweiz.

BAU-ABTEILUNG:

- 658 **Hochbautechniker** mit Praxis, Planbearbeiter für Projekt-, Werk- und Detailpläne. Innerschweiz.
- 660 **Tiefbautechniker** mit Praxis, für Absteckungen und Bauleitung von Strassen und Kanalisationen. Baldmöglichst. Zürich.
- 664 **Technicien architecte** avec quelques années de pratique pour les travaux de bureau. Entrée proche. Valais.
- 666 **Hochbautechniker** mit Praxis, für Architekturbureau. Baldmöglichst. Nordwestschweiz.
- 672 **Hochbauführer** mit Praxis, für Terrainaufnahmen, örtliche Bauplatzüberwachung, Ausmass und Abrechnung, selten auch Planbearbeitung. Baldmöglichst. Innerschweiz.
- 674 **Hochbautechniker** mit Praxis, Planbearbeiter für Werk- und Detailpläne. Baldmöglichst. Zürich.

Neuzeitlich eingerichtete Stahlbauwerkstätte
sucht tüchtigen, initiativen

STAHLBAU- KONSTRUKTEUR

für die Projektierung, Berechnung, Preiskalkulation und Ausführung der zeichnerischen Arbeiten auf dem Gebiete des Stahl-, Behälter- und Apparatebaues. Geboten wird interessante, ausbaufähige und selbständige Dauerstelle mit Pensionsberechtigung. Gut qualifizierte Bewerber mit einigen Jahren Erfahrung auf diesem Gebiete belieben ihre handgeschriebene Offerte mit Bildungsgang, Photo, Zeugnisabschriften, Referenzen, Gehaltsansprüchen sowie Angabe des frühesten Eintrittstermines einzusenden unter Chiffre 21583 an Publicitas, Aarau.

Gesucht auf Architekturbüro initiativer, verantwortungsbewusster

Architekt / Bautechniker

für selbständige Bearbeitung von Projekt- und Ausführungsplänen. Erfahrung in Devisierung und Bauführung erwünscht. Eintritt sofort oder nach Uebereinkunft. Offerten mit Lebenslauf, Angaben über bisherige Tätigkeit und Gehaltsanspruch unt. Chiffre ZC 6148 an Mosse-Annoncen AG., Zürich 23.

La Direction générale des PTT cherche un

ARCHITECTE

éventuellement un

TECHNICIEN

de construction.

Nous demandons formation complète, quelques années de pratique, langue maternelle de préférence le français, bonnes connaissances de l'allemand.

Nous offrons place indépendante dans notre bureau de construction à Lausanne chargé d'établir les projets de nouveaux bâtiments et de la surveillance de tous nos chantiers en Suisse romande.

Les candidats sont priés d'envoyer leurs postulations, accompagnées d'un curriculum vitae et de copies de certificats, à la

Direction générale des PTT
Division du personnel, Berne.

Architekturbüro in Zürich sucht zur selbständigen Leitung einer Baustelle in Genf

BAUFÜHRER

Verlangt werden: Erfahrung im Wohnungsbau, absolute Zuverlässigkeit, Beherrschung der französischen und deutschen Sprache. Anstellungsdauer voraussichtlich mehrere Jahre. Eintritt: 1. August 1955. Offerten mit Zeugnissen und Referenzen unter Chiffre ZK 824 an Mosse-Annoncen AG., Zürich 23.

Gesucht auf Architekturbüro in Zürich erfahrener

DIPL. BAUTECHNIKER

Schriftliche Bewerbung mit Angabe über bisherige Tätigkeit, Gehaltsansprüche, Zeugnisse, Eintrittstermin und Photo bitte an P. Sennhauser, dipl. Arch. S. I. A., Rindermarkt 1, Zürich.

Anzeigen in der Schweizerischen Bauzeitung sind eine hervorragende Verkaufshilfe

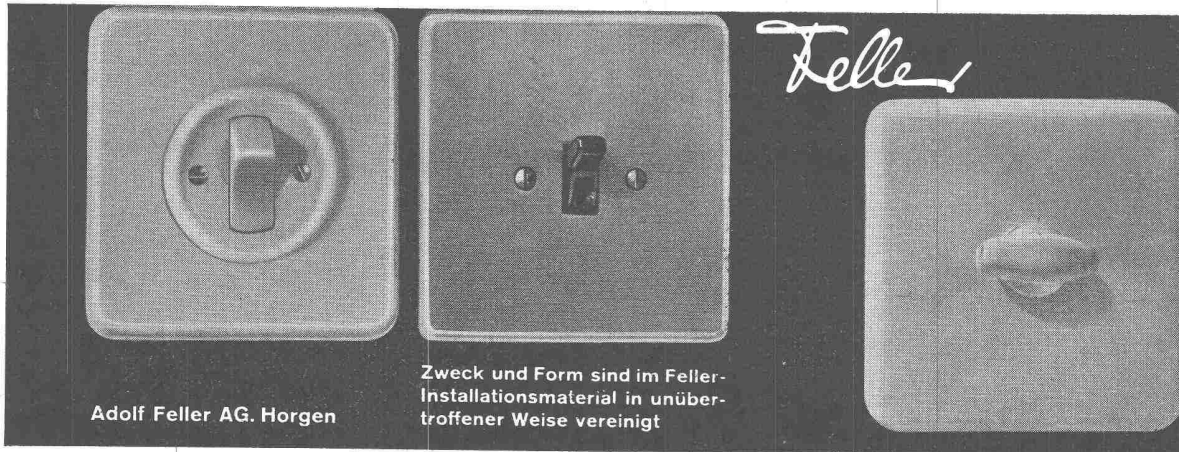

Adolf Feller AG. Horgen

Zweck und Form sind im Feller-Installationsmaterial in überragender Weise vereinigt

The Pakistan Industrial Development Corporation, Karachi, Pakistan, invites applications, in duplicate with 2 passport size photographs, for:

- a) One Works Manager
- b) Four Works engineers
- c) One Chief Engineer

(sulphate section of ammonium sulphate plant)

for a 50 000 tons ammonium sulphate fertilizer project at Daud Khel, district Mianwali, Punjab.

Qualifications for (a)

M. Sc. or Degree in Chemical or Electrical or Mechanical Engineering. Should have worked as Production Engineer in Chemical Industry (nitrogen or coal derivatives) and as Chief Engineer for at least 5 years.

Age: 35 to 45 years.

Pay: between Rs 2500.— and Rs 3000.— p. m. inclusive of all allowances.

Qualifications for (b)

M. Sc. in Chemistry or Degree in Chemical Engineering. Should have at least five years experience in Chemical Industry. Candidates with experience of Mechanical Engineering will be preferred.

Age: 30 to 40 years.

Pay: between: Rs 1000.— and 1500.— p. m. inclusive of all allowances.

Qualifications for (c)

At least Degree in Chemical Engineering. Should have five years experience in Mineralogical Chemical Industry. Preference will be given to candidates with experience of corrosion problems.

Age: 30 to 45 years.

Pay: between Rs 1500.— and Rs 2000.— p. m. inclusive of all allowances.

Working knowledge of English language is essential for all the abovementioned posts.

The applications, drawn up in English, with all details regarding studies and industrial experience should be submitted to **Union Chimique Belge**, Division Entreprises & Constructions, 61, Avenue Louise, Brussels, Belgium.

Wir suchen einen

Tiefbautechniker oder -ingenieur

mit abgeschlossener Fachausbildung, für Bureau und Baustelle.

Anmeldungen mit Lebenslauf und Bild, Gehaltsansprüchen und frühestem Eintrittstermin sind bis spätestens 15. Juni 1955 zu richten an die

Direktion der eidgenössischen Bauten, Bern.

Stellenausschreibung

Beim Gas- und Wasserwerk der Stadt Winterthur sind zufolge Rücktritt der bisherigen Inhaber folgende Stellen wieder zu besetzen:

1. TIEFBAUTECHNIKER

Der Bewerber muss zur selbständigen Projektierung, Bauführung, Einmessung und Abrechnung von Leitungsbauten für Gas und Wasser fähig sein. Besonderer Wert wird auf präzises Arbeiten gelegt. Evtl. kommt auch ein zur Bauführung geeigneter Tiefbau- oder Vermessungszeichner in Frage.

Besoldung je nach Vorbildung, Eignung und Leistung inkl. TZ Fr. 8585.— bis Fr. 13 938.—. Der Beitritt zur städtischen Pensionskasse ist obligatorisch.

2. Tiefbau- oder Vermessungszeichner

Der Bewerber muss zur selbständigen Planbearbeitung für alle Belange des Gas- und Wasserfaches geeignet sein. Konstruktive Begabung erwünscht. Mithilfe bei Absteckungs- und Projektierungsaufgaben.

Sauberer und speditiver Zeichner, evtl. kommt auch Installations- oder Maschinenzeichner in Frage.

Besoldung je nach Eignung und Leistung, inkl. Teuerungszulage Fr. 7205.— bis Fr. 10 856.—. Der Beitritt zur städtischen Pensionskasse ist obligatorisch.

Handschriftliche Anmeldungen mit Angabe von Personalien, Ausbildungsgang, bisheriger Tätigkeit und militärischer Einteilung unter Beilage von Zeichenmustern, Zeugniskopien und Photo sind bis zum 18. 6. 1955 der Direktion einzureichen.

Winterthur, den 12. 5. 1955.

Gas- und Wasserwerk der Stadt Winterthur.
Der Direktor.

Gesucht jüngerer

Bauingenieur ETH

auf Anfang Juli in Ingenieurbureau in Zürich. Wenn möglich, aber nicht Bedingung, Kenntnisse im Eisenbetonbau, Guter Statiker. Evtl. Anfangsstelle für ETH-Diplomand 1955. Offerten unter Chiffre ZU 850 an Mosse-Annoncen AG., Zürich 23.

TRIVERS
HOCHDRUCK-STAMPF-ASPHALT-PLATTEN



das beste Material für stark beanspruchte Fabrikböden

BAUBEDARF ZÜRICH AG.
ZÜRICH

KABE
STAHL-GITTERROSTE

Die unverwüstlichen Roste

mit grosser Tragkraft für Autowaschanlagen, Podeste, Laufstege, Ueberdachungen, Feuertruppen usw.

Verlangen Sie Prospektel

ERNST KALTENBACH, Postfach 9
Basel 24 Telephone (061) 34 27 65

SIEGWART-GLAS
Schweiz. Glasindustrie
Siegwart & Co. A.-G.

Küssnacht  am Rigi
SIEGWART
Telephon (041) 8113 33

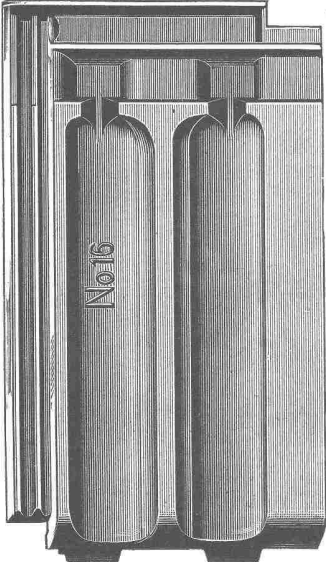

Glasziegel
aller Art

Glasbausteine
System Falconnier

Bauamt I

Die Stelle eines

Leiters des Büros für den Generalverkehrsplan

wird hiemit unter dem Vorbehalt der endgültigen Schaffung dieses Amtes zur möglichst baldigen Besetzung ausgeschrieben.

Besoldung nach besonderer Uebereinkunft.

Fachleute, die sich über gute Ausbildung und Kenntnisse sowie Praxis auf dem Gebiete der Verkehrstechnik, des Tiefbaues sowie des Städtebaues ausweisen können, werden er sucht, ihre handschriftlichen Bewerbungen unter Beilage von Lebenslauf und Zeugnissen, bis zum 15. Juni 1955 an den Vorstand des Bauamtes I, Postf. Zürich 23, einzureichen.

Zürich, 16. Mai 1955.

Vorstand des Bauamtes I.

Gesucht**1-3 Eisenbeton- oder Stahlbauzeichner evtl. -techniker**

Gute Arbeits- und Gehaltsbedingungen. Laufend grosse und interessante Bauaufgaben. Eintritt sofort oder später. Bei Eignung und auf Wunsch Dauerstellung.

Offerten mit Zeugnisabschriften, Gehaltsansprüchen und frühestem Eintrittstermin sind zu richten an: **E. Frei's Erben & E. Krauer**, Ingenieurbureau, Rapperswil SG.

Gesucht auf Ingenieurbüro in Basel

dipl. Ingenieur

als Statiker, mit Praxis, für Konstruktionen in Eisenbeton und Stahl, für selbständige Tätigkeit, sowie tüchtigen

Eisenbetonzeichner

Bewerbungen erbeten an Chiffre B 5494 an **Mosse-Annoncen AG., Basel I.**

Grosshandelsunternehmen in Zürich sucht für sein Architekturbüro jungen, tüchtigen

BAUZEICHNER

Handschriftliche Offerten mit Zeugnisabschriften und Angabe des gewünschten Salärs sind einzureichen unter Chiffre ZA 6467 an **Mosse-Annoncen AG., Zürich 23.**

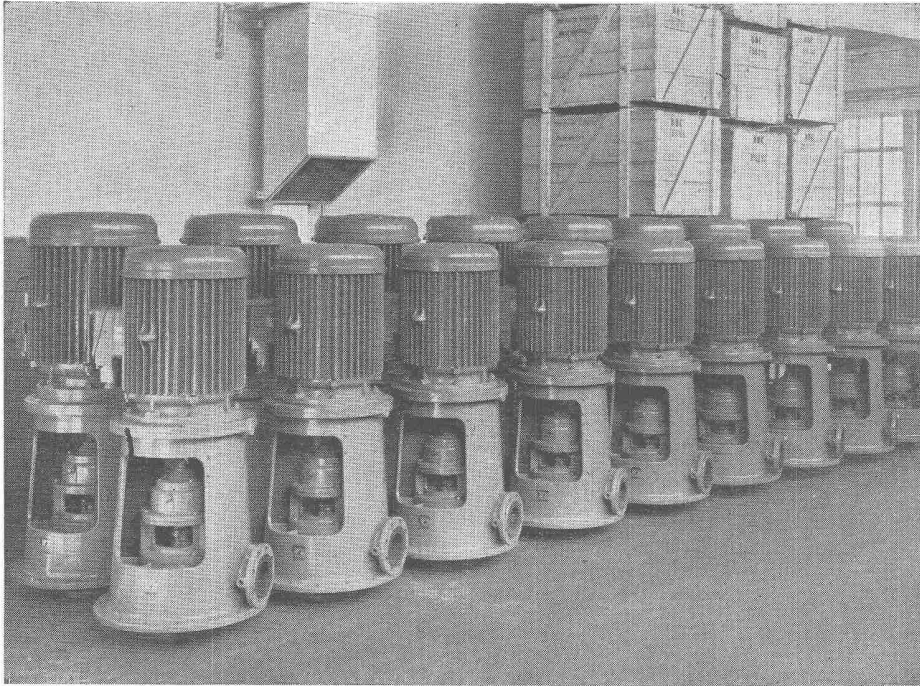

Lieferung
einer Serie vertikaler
Bohrlochpumpen

PUMPENBAU BRUGG

K. RÜTSCHI BRUGG (Aargau) Tel. (056) 41331



Für das Baubüro eines Industrieunternehmens wird tüchtiger, jüngerer

BAUTECHNIKER

evtl. gut ausgewiesener Bauzeichner gesucht.

Bewerbungen mit Angaben über Bildungsgang, Zeugnisabschriften, frühesten Eintrittstermin und Gehaltsansprüche sind zu richten unter Chiffre ZS 6533 an Mosse-Annoncen AG., Zürich 23.

Zürcher Ingenieurbüro sucht tüchtige

Eisenbetontechniker und -zeichner

in Dauerstellung oder für Heimarbeit.

Bewerber mit einigen Jahren Praxis richten ihre Offerten unter Chiffre ZB 838 an Mosse-Annoncen AG., Zürich 23.

Auf Architekturbüro in Zürich wird für die Bauführung einer grossen Umbaute ein zuverlässiger

BAUFÜHRER

gesucht. Bei Eignung Dauerstelle. 5-Tage-Woche. Eintritt 1. Juli, evtl. früher. Offerten mit Zeugnissen und Referenzen unter Chiffre ZL 825 an Mosse-Annoncen AG., Zürich 23.

Infolge Todesfalles gesucht

leitender Eisenbeton-Ingenieur ETH

als Teilhaber in gut eingeführtes Ingenieurbüro auf dem Platze Zürich. Laufende Aufträge vorhanden. Einige Jahre Praxis und gute statische Kenntnisse erforderlich. Interesseneinlage nach Vereinbarung. Offerten unter Chiffre ZA 6538 an Mosse-Annoncen AG., Zürich 23.

Initiativer

dipl. HOCHBAUTECHNIKER

mit mehrjähriger Praxis, sucht neuen Wirkungskreis in Zürich oder nächster Umgebung auf nur gutes Architekturbüro, als engster Mitarbeiter oder als Bürochef. Eintritt nach Uebereinkunft. Offerten unter Chiffre ZD 856 an Mosse-Annoncen AG., Zürich 23.

OMEGOLIN

Rostschutz- und Dichtungslack auf Bitumenbasis. Streichfertig, schnelltrocknend, von grosser Elastizität.

bacher

BACHER AG. REINACH - BASEL

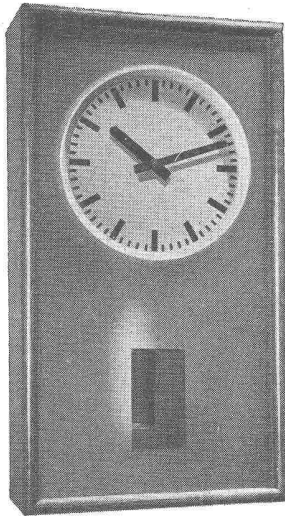

**DIE NEUE
NETZUHR
FAVAG
STEUERT**

Uhrenanlagen ohne Batterie

- Speisung durch Wechselstrom 110—220 V
- Automatischer Aufzug
- Gangreserve: 10 Stunden
- Abgabe von polarisierten Impulsen von 24 V zur Steuerung des Nebenuhren- und Signalnetzes
- Automatische Zeitnachstellung der Nebenuhren nach Stromunterbrüchen
- Pendel aus Invarstahl mit Temperaturkompensation
- Nussbaumgehäuse mit Frontfenster aus Mattglas

Lieferbar ab Juni 1955

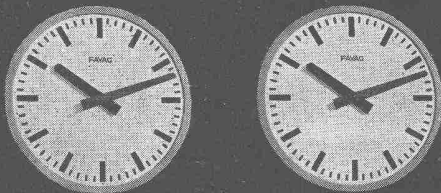

FAVAG

Fabrik elektrischer Apparate AG.
NEUCHÂTEL

FAVAG
H.767-8

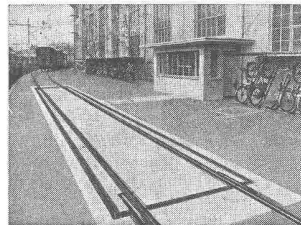
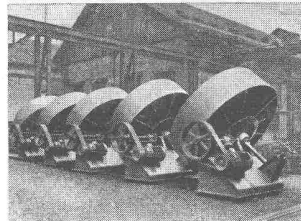
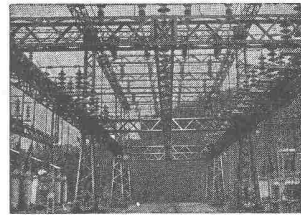
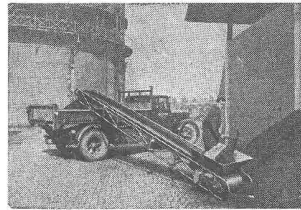

GIROUD OLTEN

Armaturen, Apparate,
Maschinen und Transport-
anlagen für Gaswerke

Mahl-, Brech-,
Aufbereitungs- und Sortier-
anlagen für Kohle und Koks

Stahl-, Behälter-
und Apparatebau

Allgemeiner Maschinenbau

Waagen aller Art bis
150 000 kg Wiegefähigkeit

AG der Maschinenfabrik von
LOUIS GIROUD, OLTEN
Telephon (062) 5 40 17

Welcher Architekt bietet jungem Innenausbauzeichner und Schüler des Abendtechnikums die Möglichkeit, sich als

BAUZEICHNER

weiter auszubilden? Anfragen unter Chiffre ZS 6488 an Mosse-Annoncen AG., Zürich 23.

ARCHITEKT

langjähriger künstlerischer Mitarbeiter eines führenden Architekturbüros, sucht sich zu verändern. — Offerten unter Chiffre ZP 6457 an Mosse-Annoncen AG., Zürich 23.

Anzeigenschluss

Um den rechtzeitigen Postversand der «Schweizer. Bauzeitung» zu gewährleisten, ist es notwendig, den Anzeigenschluss

für Geschäftsempfehlungs-Anzeigen

auf den Freitag der Vorwoche,

für Gelegenheits-Anzeigen

(Stellenangebote und -gesuche, Occasionsverkäufe, Ausschreibungen etc.)

auf Dienstag 11 Uhr der Erscheinungswoche
anzusetzen. **Mosse-Annoncen AG.**

DIPL. INGENIEUR ETH

mit mehrjähriger, weitläufiger Erfahrung in USA, sucht interessante, abwechslungsreiche und verantwortungsvolle Position in der Schweiz. Spezielle Erfahrung in Baumaterialienfabrikation, Mineralwolle, Textil- und Werkzeugmaschinen. Budgetierung und Planung neuer Anlagen.

Offerten unter Chiffre ZF 837 an Mosse-Annoncen AG., Zürich 23.

Zu verkaufen

Fahrbarer Portalkran

Fabrikat «von Roll», Nutzlast 30/33 Tonnen, Stützweite 20 Meter, Hubhöhe 9 Meter, Länge der Fahrbahn 200 Meter. Vollständige elektrische Ausrüstung für 380 Volt oder 500 Volt Drehstrom. Anfragen an Kraftwerk Birsfelden AG., Postfach Birsfelden.

IMPORT-LEICHTGARAGEN

Wellblech, feuerverzinkt, mit Plexiglas-Fenster und Heiz- bzw. Entlüftungskamin, mittels Flügelmutter leicht montierbar, sehr geeignet als Baubaracken.

Gewicht: ca. 500 kg Masse: Mod. F 5 x 2,50 m
Mod. K 6 x 3,00 m

Verlangen Sie Offerte und Prospekt

A. SCHAWALDER, AMRISWIL

Tel. (071) 6 75 07 und 6 71 10

VERMESSUNGEN U. ABSTECKUNGEN

für alle Bau-Ing.-Arbeiten
(Trig. polygon. tachym.)

Strassen- und Kanalisationsprojekte

Vieljährige Praxis.

E. Notz, Ing., Weesen (St. Gallen), Tel. (058) 4 52 41

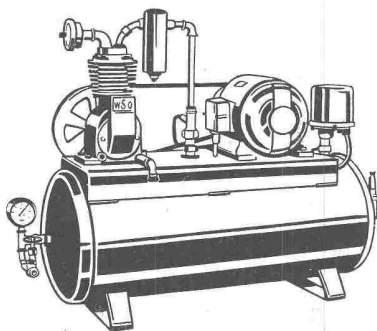
**Kompressor-Gruppen WSO**

Luftkompressor-Anlagen, vollautomatisch, von 4 bis 100 m³ stündlicher Luftfördermenge, zum Spritzen von Wagen, Carretten, Werkzeugen, zum Reinigen von Maschinen mit Rohöl, sowie als Pneu-Pumpe usw. verwendbar. — Verlangen Sie Prospekte oder Vertreter-Besuch!

Telephon (051) 93 11 84

Walter Städeli, Maschinenbau, Oetwil a. See ZH

GEDI-Hebezeuge
Beste Qualität zu günstigem Preis
Uraniastrasse 31/35 Tel. (051) 23 17 50
Robert Aebi & Cie AG Zürich

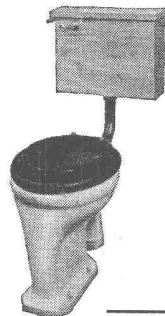
**Sanitäre Apparate
Armaturen**

Verlangen Sie unseren Katalog. Lieferung prompt ab unserem Lager. Sehr vorteilhafte Preise.

Forster & Bucher, Zürich 10

Nordstrasse 152 Telephon (051) 26 67 37

Freier Schweizer Grosshandel in Armaturen und sanitären Apparaten.

ARCHITEKTUR-MODELLE

BÜNTER, ZÜRICH 32 FORCHSTR. 113 TEL. 34 64 79

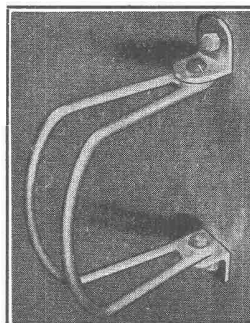
**FAPAR
Fahrradklammer**

Fr. 8.—

auf jedes Winkelmass einwandfrei
feststellbar

solid und praktisch - feuerverzinkt

Weitere neun Modelle an Fahrradhaltern und
-ständern für alle Platzverhältnisse.

Verlangen Sie Prospekt von der Spezialfirma

FAPAR, G. H. RUSTERHOLZ

Postfach Zürich 22 Tel. (051) 32 31 44

**Gusseiserne Hochdruckröhren mit Stemm- u. Schraubmuffen
Formstücke — Armaturen**

Schweizer Normalien
Lager in Winterthur

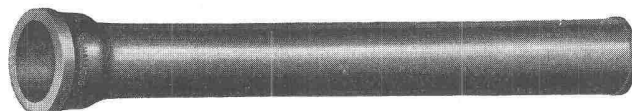

für normalen und
höheren Betriebsdruck

KÄGI & Co. TELEPHON No. 2 24 15 WINTERTHUR

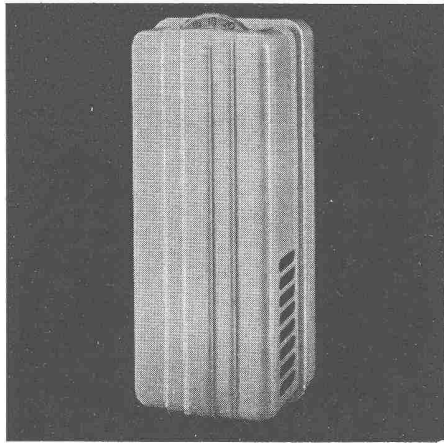

Der formschöne
Raumthermostat, Typ TS

für genaue Temperaturhaltung

SAUTER

Fr. Sauter AG., Fabrik elektrischer Apparate, Basel

Wir liefern für Gewerbe und Industrie

vollautomatische KÜHLANLAGEN, KLIMA-ANLAGEN

hervorragend in Qualität
wirtschaftlich im Betrieb
preiswert in der Anschaffung

Unsere Spezialisten stehen Ihnen
für Beratung gerne zur Verfügung

UTO -Kühlmaschinen ^{AG} Zürich

Eggbühlstrasse 15

Telefon (051) 46 57 88

NEW

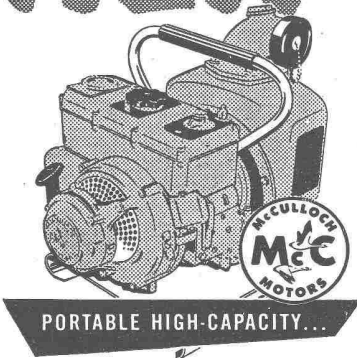

PORTABLE HIGH-CAPACITY...

Leistungen:
Rendements:

200 ltr/Min. 5 atü

300 ltr/Min. 4 atü

800 ltr/Min.

bei freiem Auslauf
écoulement libre

8 PS/CV 3800 n



Kleines Gewicht — 35 kg

Grosse Leistung

Ideal für Bauplatz — ersten Einsatz bei Brandfällen

Unverbindliche Vorführung und Offerte auf Verlangen

FERD. SCHENK, WORBLAUFEN / BE

Fabrik für Feuerwehr- und Gasschutzgeräte

Telephon (031) 65 84 92

**Besser isolieren
mit**



Zellenbeton

Kleines Gewicht
400 Kg/m³

Wärmeleitfähigkeit
0,06-0,07

Vorteilhaft
im Preis

Favre & Cie. AG.

Zürich-Wallisellen

Telephon (051) 93 20 11

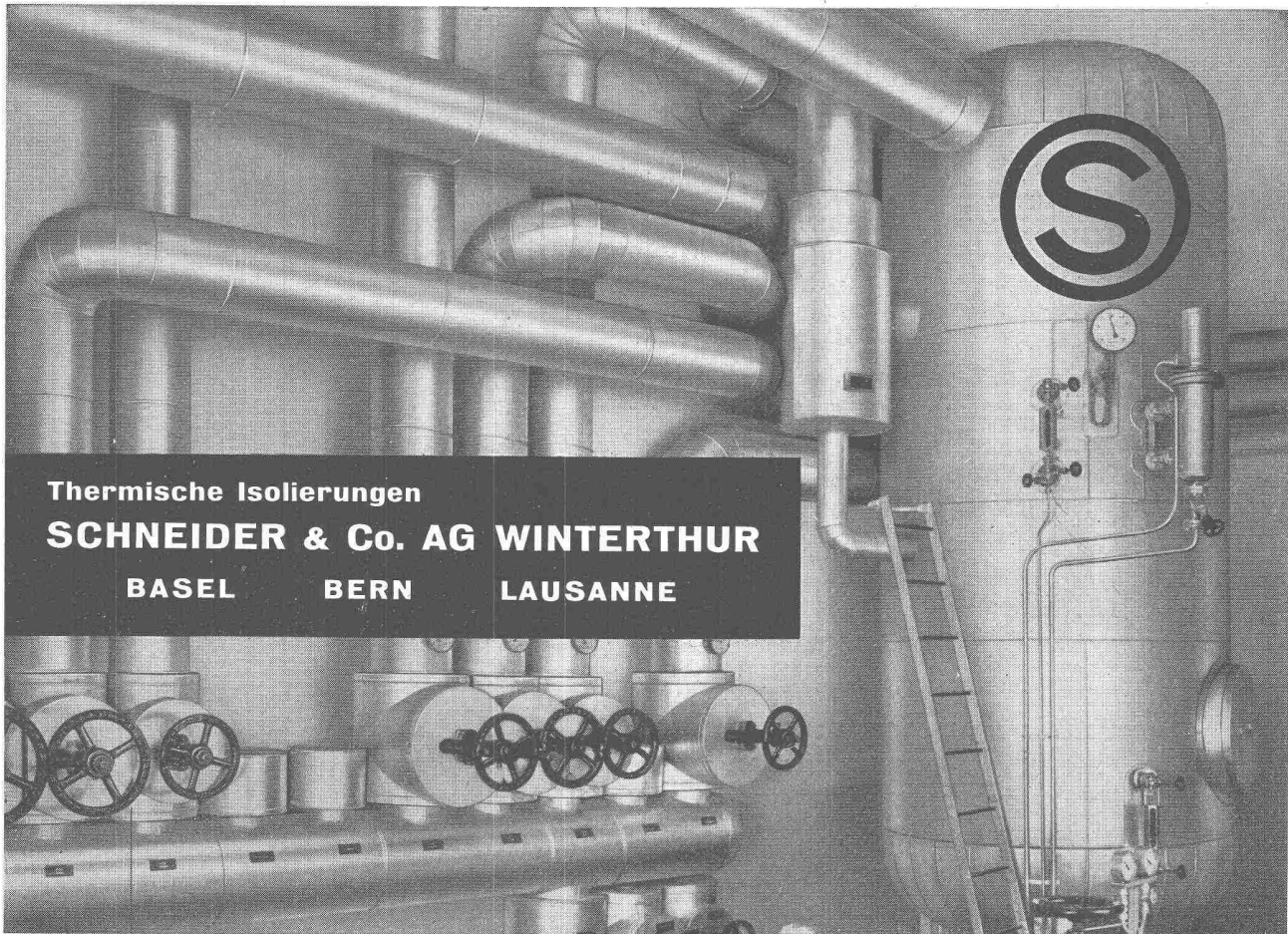

Thermische Isolierungen
SCHNEIDER & Co. AG WINTERTHUR
BASEL BERN LAUSANNE

FRANZ RITTMAYER AG. ZUG

APPARATEBAU FÜR DIE WASSERWIRTSCHAFT

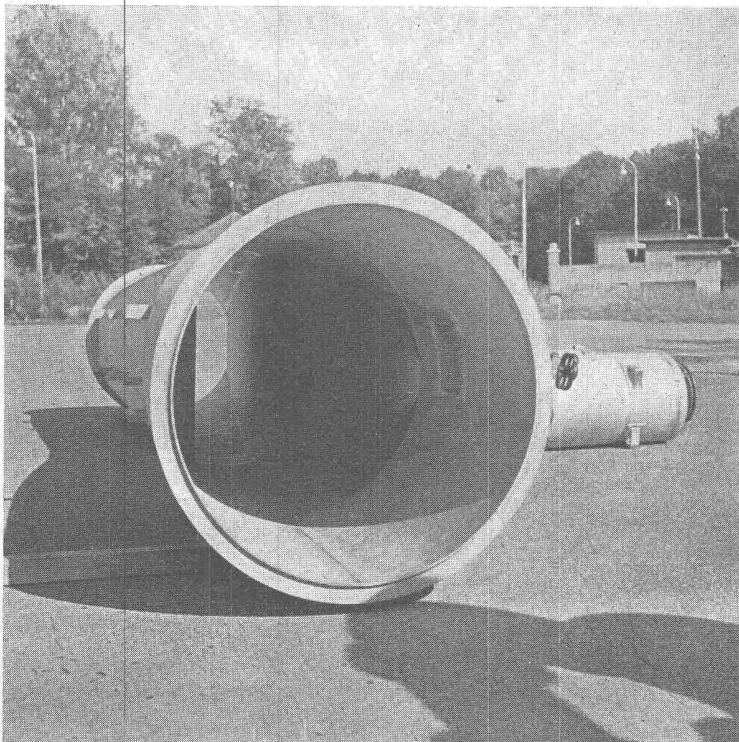

**Kläranlage der Stadt Zürich -
Schmutzwasser-Pumpwerk
Altstetten**

Venturirohr vor dem Einbau in die Druckleitung von 800 mm Durchmesser. Rohr aus rostfreiem Stahl, mit seitlicher Einschnürung, engster Querschnitt 260x880 mm. Grösster Durchfluss 1000 l/s.

Stauwehrlanlagen

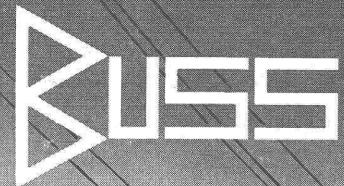
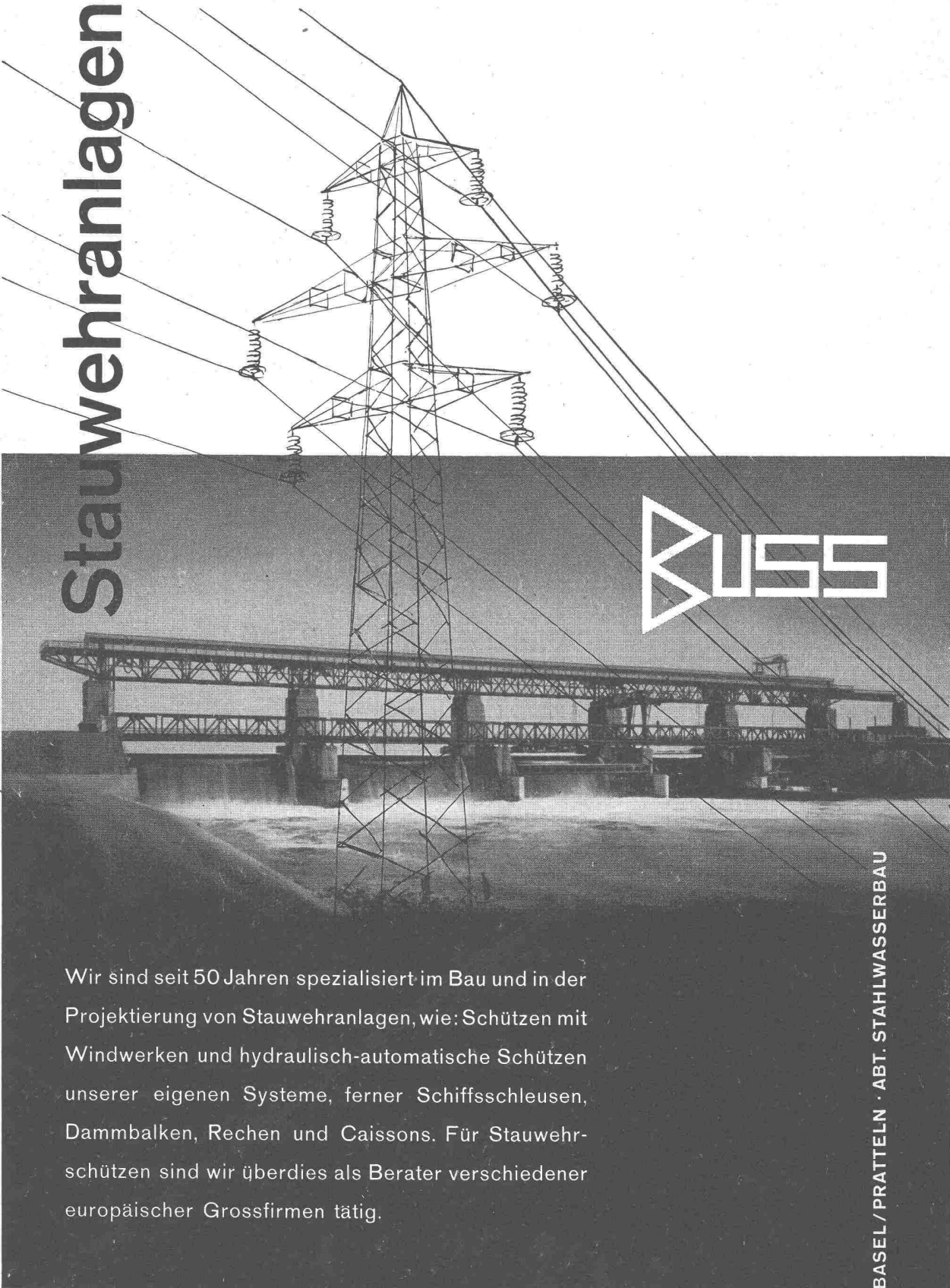

Wir sind seit 50 Jahren spezialisiert im Bau und in der Projektierung von Stauwehrlanlagen, wie: Schützen mit Windwerken und hydraulisch-automatische Schützen unserer eigenen Systeme, ferner Schiffsschleusen, Dammbalken, Rechen und Caissons. Für Stauwehrlschützen sind wir überdies als Berater verschiedener europäischer Grossfirmen tätig.

BUSS AG BASEL/PRATTELN · ABT. STAHLWASSERBAU