

Objektyp: **Advertising**

Zeitschrift: **Schweizerische Bauzeitung**

Band (Jahr): **73 (1955)**

Heft 19

PDF erstellt am: **25.09.2024**

Nutzungsbedingungen

Die ETH-Bibliothek ist Anbieterin der digitalisierten Zeitschriften. Sie besitzt keine Urheberrechte an den Inhalten der Zeitschriften. Die Rechte liegen in der Regel bei den Herausgebern. Die auf der Plattform e-periodica veröffentlichten Dokumente stehen für nicht-kommerzielle Zwecke in Lehre und Forschung sowie für die private Nutzung frei zur Verfügung. Einzelne Dateien oder Ausdrucke aus diesem Angebot können zusammen mit diesen Nutzungsbedingungen und den korrekten Herkunftsbezeichnungen weitergegeben werden. Das Veröffentlichen von Bildern in Print- und Online-Publikationen ist nur mit vorheriger Genehmigung der Rechteinhaber erlaubt. Die systematische Speicherung von Teilen des elektronischen Angebots auf anderen Servern bedarf ebenfalls des schriftlichen Einverständnisses der Rechteinhaber.

Haftungsausschluss

Alle Angaben erfolgen ohne Gewähr für Vollständigkeit oder Richtigkeit. Es wird keine Haftung übernommen für Schäden durch die Verwendung von Informationen aus diesem Online-Angebot oder durch das Fehlen von Informationen. Dies gilt auch für Inhalte Dritter, die über dieses Angebot zugänglich sind.

SCHWEIZERISCHE BAUZEITUNG

WOCHENSCHRIFT FÜR ARCHITEKTUR / INGENIEURWESEN / MASCHINENTECHNIK
REVUE POLYTECHNIQUE SUISSE

ORGAN DES S.I.A. SCHWEIZERISCHER INGENIEUR- UND ARCHITEKTEN-VEREIN
UND DER G.E.P. GESELLSCHAFT EHEMAL. STUDIERENDER DER EIDG. TECHN. HOCHSCHULE
GEGRÜNDET 1883 VON ING. A. WALDNER / HERAUSGEGEBEN VON ING. W. JEGHER



GÖHNER
TÜR + FENSTER
NORMEN

die beste Garantie für Qualität

ERNST GÖHNER AG ZÜRICH
BERN BASEL ST. GALLEN ZUG BIEL GENÈVE LUGANO

Verlag

W. Jegher & A. Ostertag, Dianastrasse 5,
Zürich / Tel. 23 45 07 / Postcheck VIII 6110
Postadresse:
Schweiz. Bauzeitung, Postfach Zürich 39

Bezugspreise

Einzelheft Fr. 1.65		—		Abonnements:	
12 Monate	6 Monate	3 Monate	12 Monate	6 Monate	3 Monate
Schweiz Ausland	Schweiz Ausland	Schweiz Ausland	Schweiz Ausland	Schweiz Ausland	Schweiz Ausland
66.—	72.—	33.—	36.—	16.50	18.—

Für Mitglieder des S. I. A., der GEP und des Schweiz. Technischen Verbandes sowie für Studierende der ETH und der EPUL ermässigte Preiskategorien nach Tarif.

Anzeigen-Verwaltung

Mosse-Annoncen AG., Zürich, Limmat-
qual 94 / Tel. 326817 / Postcheck VIII 1027

INHALT

Eindrücke aus Brasilien. Von <i>F. Stüssi</i>	269*
Schwerölf Feuerungen. Von <i>J. Schre- genberger</i>	277*
Zerstörungskraft von Lawinen. Von <i>A. Voellmy</i>	280*

MITTEILUNGEN

«Kleine Bahnverlegung» zur Lösung des Badener Verkehrsproblems. Iuazeiro-Brücke über den San-Fran- cisco-Fluss in Brasilien. Baumaschi- nen-Messe in Zürich. Untergrund- bahn von Rom. Kraftwerk Val di Lei-Hinterrhein	285
Biennale für moderne Kunst in Sao Paulo. Persönliches	286

NEKROLOGE

Hans Rüngger. Thaddäus Frank- Frankowski	286
---	-----

BUCHBESPRECHUNGEN

Brücken im Tal der Sihl, von <i>E. Stirnemann</i> . Neuerscheinungen	286
---	-----

MITTEILUNGEN AUS DEM S. I. A.

Beratende Ingenieure gesucht	286
--	-----

ANKÜNDIGUNGEN

Pariser Messe. Ferienkurs für Unter- nehmer. Internat. Chemie-Kongress in Zürich. Vorträge	286
--	-----



S.A. **WALO BERTSCHINGER** A.G.

Eisenbahn
Industrieböden
Strassenbau
Tiefbau

282

praktische und bequeme

Mineralwoll-Matten

Stabilität
durch Wellkarton

fester Zusammenhalt
auch beim Zerschneiden

Bitumen-Zwischenschicht
erlaubt Aufbetonieren

Vorzügliche Isolier-Eigenschaften - Prospekt und Muster auf Anfrage

Schmelzwerk Spoerry Flums

Tel. (085) 8 31 48

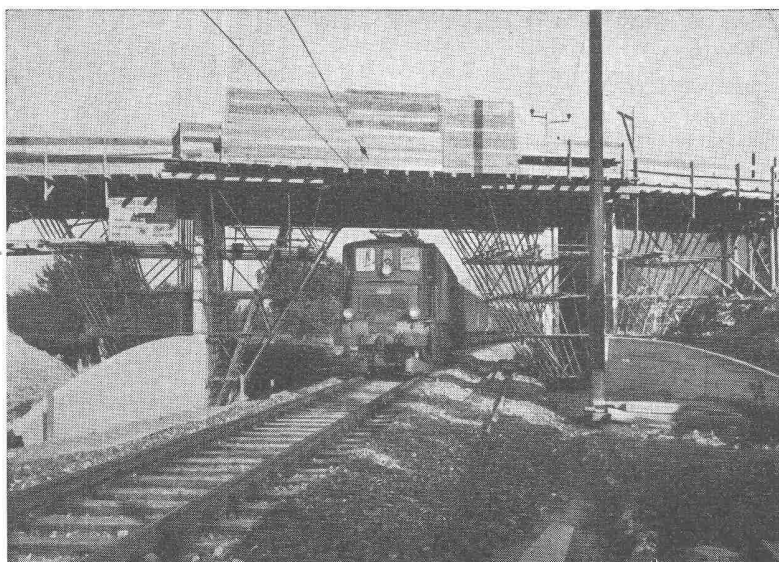
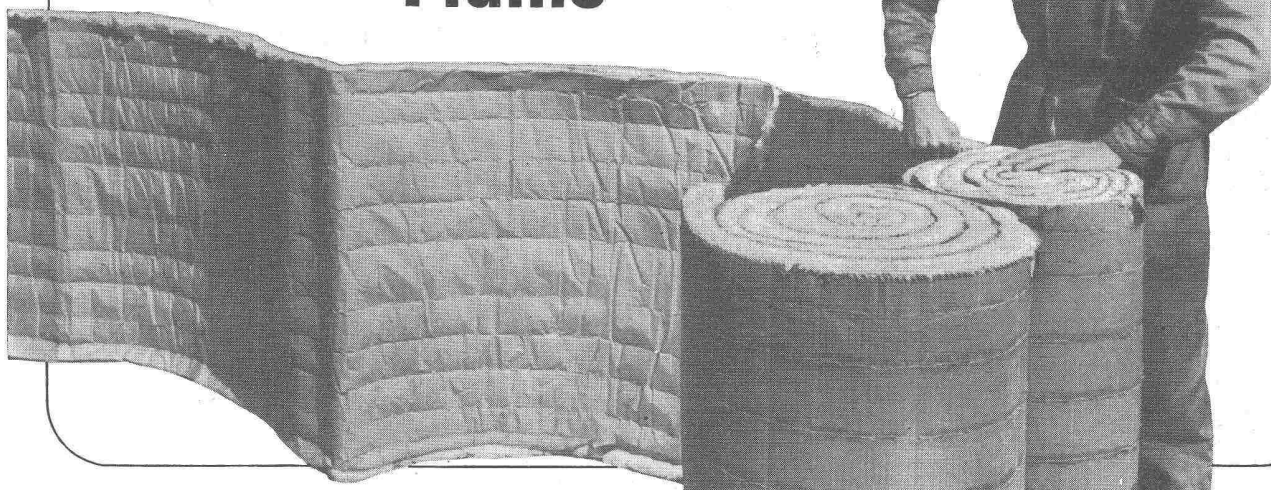

Stahl • Leichtmetall
Projekt • Miete
Verkauf • Montage

Lehrgerüst für Mühlebachbrücke, ausgeführt für
Konsortium 2. Geleise Siebnen-Lachen, Aug. 1953

ROHRGERÜSTUNGEN

Robert Aebi & Cie AG Zürich

Telephon (051) 23 17 50

Zweigniederlassungen: Zollikofen, Tel. (031) 65 01 06

Constructions Tubulaires S. A., Genf, Tel. (022) 8 15 45

Als oberste Decke

Ottiker Decke mit Schilfrohrmatte

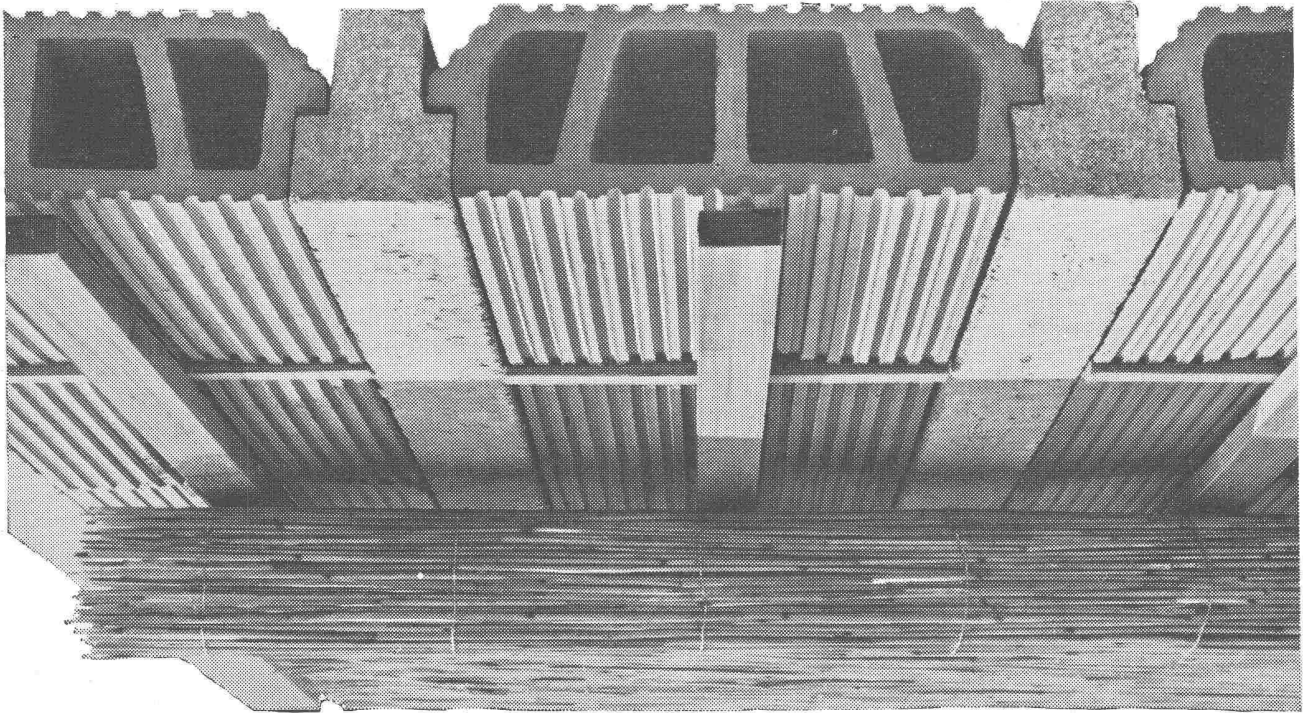

Im Winter den Abgang der Zimmerwärme vermeiden, im Sommer die stechende Hitze fernhalten — das ist die Aufgabe der obersten Geschoss-Decke.

Die abgebildete Ottiker-Decke vereinigt in sich die isolatorischen Eigenschaften des gebrannten Tones, des Schilfrohrs und das Zusammenwirken verschiedener Luftpolster.

Diese Decke gewährleistet die bei obersten Geschoss-Decken nötige erhöhte Wärme-Isolation und bietet gleichzeitig konstruktive und wirtschaftliche Vorteile.

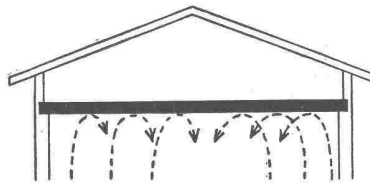

Hier braucht ein Haus die wirksamste Isolierung: eine Ottiker-Decke mit Schilfrohrmatte.

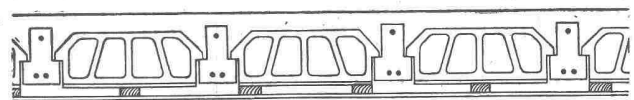

Querschnitt durch die Ottiker-Decke, bestehend aus folgenden Teilen:

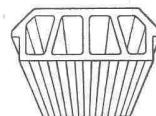

Gut isolierender Tonhohlkörper

LUFT

Luftpolster

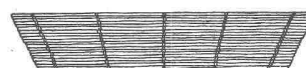

Schilfrohrmatte



Normaler Deckenverputz

**Verlangen Sie den neuen Prospekt
«Ottiker-Decke mit Schilfrohrmatte»**

BORSARI

Heizöl- und Benzin-Tanks

aus Eisenbeton mit Glas-
auskleidung in jeder
Grösse für Handel und
Industrie sowie für Ein-
und Mehrfamilienhäuser

50 Jahre Erfahrung
Erstklassige Referenzen
Keine Korrosion
Kein Unterhalt

BORSARI & CO.

Zollikon-Zürich

Telephon (051) 24 96 18

Gegr. 1873

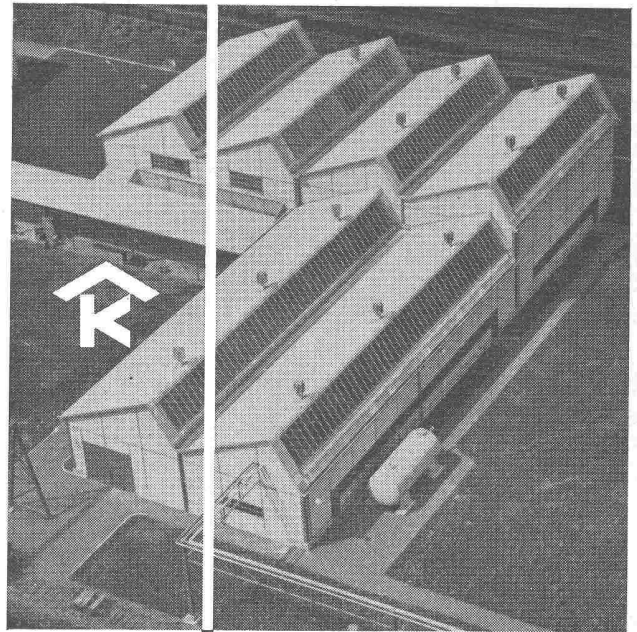

Kittlose Oberlichter
für Shed- Sattel- und Pultdächer

Parallelöffnende Ventilations-
flügel «AIREX»

KULLY GLASDÄCHER

A. Kully A. G. Glasdachwerke Olten

RADICON SCHNECKENGETRIEBE

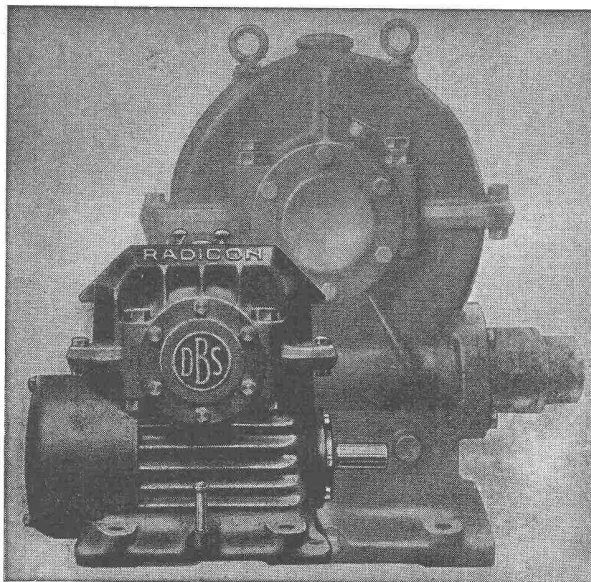

für

Platzersparnis, höhere Leistung,
niedrigere Kosten, Sicherheit

Ab Lager:

W. EMIL KUNZ ★ ZÜRICH 27

Gottfhardstrasse 21 - Telephon (051) 25 29 10

MERK

für Hebezeuge

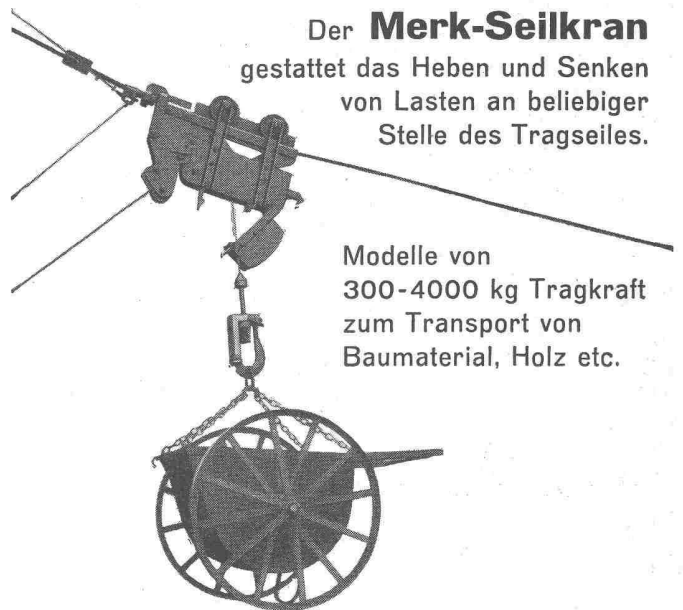

Der **Merk-Seilkran**
gestattet das Heben und Senken
von Lasten an beliebiger
Stelle des Tragseiles.

Modelle von
300-4000 kg Tragkraft
zum Transport von
Baumaterial, Holz etc.

HANS MERK Fahrzeug- und Kranfabrik **DIETIKON-ZÜRICH**

Telephon (051) 91 91 21

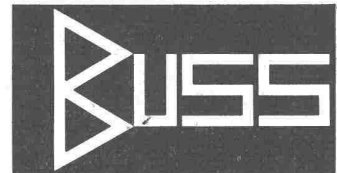
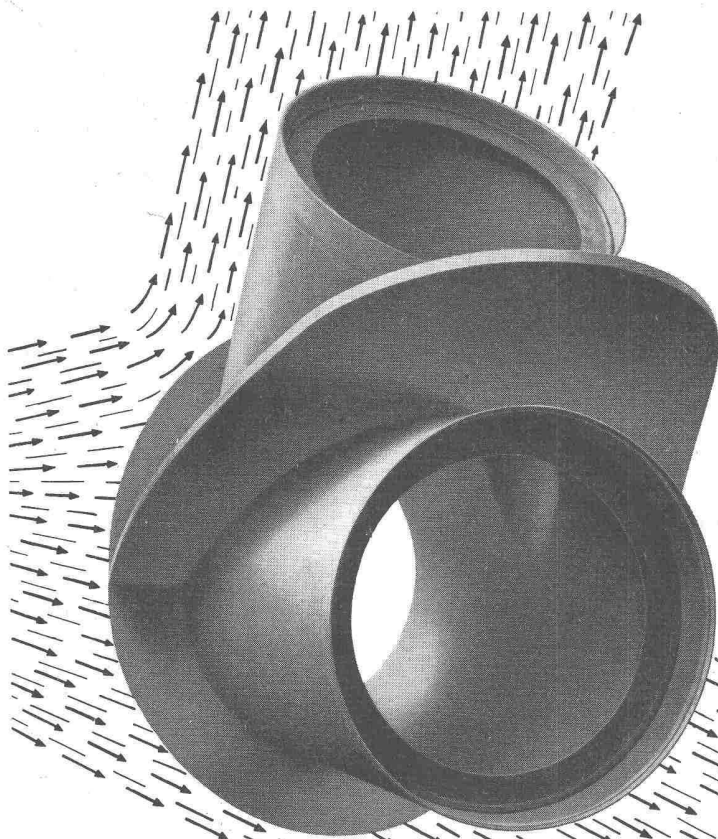

Druckleitungen

Auf dem Gebiet des Druckleitungsbaus verfügen wir über eine 25jährige Erfahrung. Neben der Konstruktion von Druckleitungen im Freien und als Druckschachtpanzerungen sowie von Ausgleichstanks übernehmen wir auch die gesamte Montage an Ort und Stelle mit den damit verbundenen Schweißarbeiten und Abnahmeversuchen.

Stauwehranlagen

Wir sind seit 50 Jahren spezialisiert im Bau und in der Projektierung von Stauwehranlagen, wie: Schützen mit Windwerken und hydraulisch-automatische Schützen unserer eigenen Systeme, ferner Schiffschleusen, Dammbalken, Rechen sowie Caissons für Fundationen. Für Stauweherschützen sind wir überdies als Berater verschiedener europäischer Großfirmen tätig.

BUSS AG. BASEL / PRATTELN



Industriebau Wartmann & Cie. AG.

Stahlbau / Kesselschmiede

Zürich / Brugg

BAU-MASCHINE UND TECHNIK

Building Machinery and Civil Engineering
Machines et Techniques de Construction
Fachblatt für das gesamte Baumaschinen- und
Ingenieurbauwesen

Herausgeber: Prof. Dr. Ing. W. E. Fauner
Techn. Universität Berlin
Regierungsbaumeister a. D.
Dipl. Ing. J. Peters, Berlin

Erscheinungsweise: monatlich
Jahresbezugspreis: 31.— sFr.
zuzüglich Postgebühren

Wir schicken Ihnen gern ein Probeheft!

BAUVERLAG GMBH

Wiesbaden / Deutschland

Kleine Wilhelmstrasse 7

Metallisieren im Spritzverfahren

auf alle Metalle
Hölzer, Pressstoffe, Keramik etc. tragen wir homogene Schichten
beliebiger Dicken auf mit **ZINK ALUMINIUM**

BLEI KUPFER BRONZE MESSING

EISEN STAHL etc.

Wallisellen-Zürich
Tel. (051) 93 32 32
SIEGFRIED Keller co Geleiseanschluss

MD

Ventilatoren und Elektromotoren

Meidinger

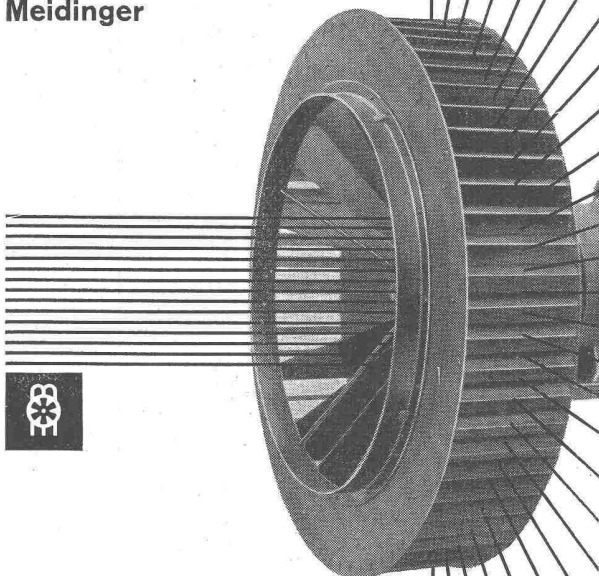

Qualitätsprodukte seit mehr als einem halben Jahr-
hundert. Anpassung an alle Ansprüche der Technik.
Geräuschloser Lauf durch spezielle Ausführung der
Flügelräder und sorgfältiges Ausbalancieren der
Ventilatorflügel und Motoranker. Behebung der ma-
gnetischen Geräusche der Elektromotoren durch
Spezialwicklung. Genau passende Ersatzteile je-
derzeit ab Lager lieferbar.

G. Meidinger & Cie, Basel 4, Telefon 061-22 97 65

555

KITTLLOSE GLASDÄCHER

als Vordächer, Sheddächer
Satteldächer
Senkrechte Verglasungen an
grossen und kleinen Objekten
Umdecken bestehender,
gekitteter Glasdächer

Unser kittloses System,
mit Bleibanden
oder Aluminium-Profilen,
ist korrosionssicher
und hält jahrzehntlang.



JAKOB **SCHERRER** SÖHNE



Ausführung auf Holz,
Eisen und Beton.

Allmendstr. 7 Tel. 051 / 25 79 80

Zürich 2

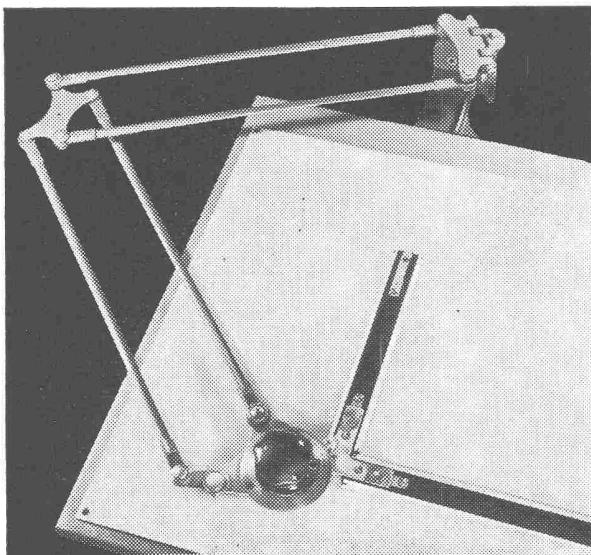

LESTO die erste schweizerische
Präzisions Zeichenmaschine
für Ständer und Pulte
Modelle 1955 - sofort lieferbar
Zeichenkopf: mit verstellbarer
Nullmarke oder in Normalausführung.
Skala: ganze Fläche freiliegend
Feineinstellung: mit Excenter
Zeichenständer, Architekt- und
Duplex-Zeichenpulte in grosser Auswahl.

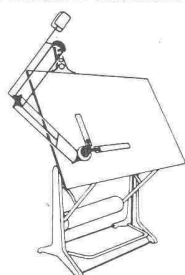
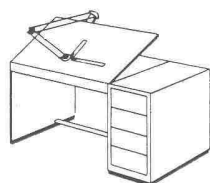

Racher

Racher & Co., Pelikanstr. 3 Zürich Tel. (051) 2316 88

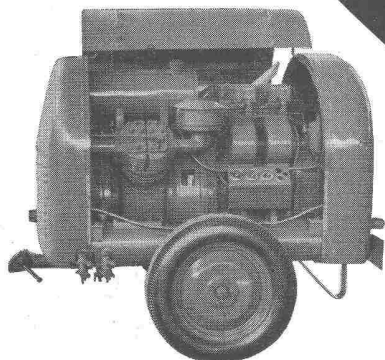

Luftgekühlte Kompressoranlage «robot»
DV-20 2 Zylinder 2stufig 2 m³/Min. 7 atü
4 Typen ortsfest und fahrbar mit Diesel- oder
Elektroantrieb

DR. ING. M. KOENIG ZÜRICH

Paradeplatz 5, Tiefenhöfe 8, Telefon 23 97 50
Ersatzteillager, kurze Lieferfristen ab Lager
und Werk Ausstellung Lagerhaus Dietikon

AR III B
35 kg

FMA-16
16 kg

FMA-07
9 kg

Druckluft-Werkzeuge für Hoch- und Tiefbau

Wassergekühlte Kompressoranlage K 30
SV.418 mit Rückkühlanlage und Thermostat
19 Typen ein- und zweistufig 1,5—33 m³/Min.
Hochdruck-Aggregate 15—150 atü



FMA
Pokorny

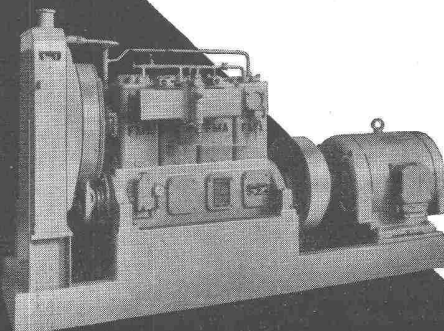

ELECTROLUX

6

verschiedene freistehende Modelle

vom einfach schönen Gebrauchsklein-Kühlschrank bis zum luxuriös ausgeführten Grosskühlschrank mit speziell grossem Tiefkühlabteil.



4

verschiedene Grössen Einbaumodelle für Neu- und Umbauten

Alle Modelle besitzen das seit mehr als 30 Jahren bekannte, motorlose — daher absolut geräuschlose Kühlsystem ELECTROLUX mit der immer noch unerreichten Betriebssicherheit.

KÜHLSCHRANK

10 JAHRE GARANTIE

auf den Kühlapparat



Trotz all diesen Vorteilen sind die Preise der ELECTROLUX-Kühlschränke geradezu bescheiden. Ab Fr. 23.- p. Monat.

ELECTROLUX AG. ZÜRICH

Abteilung Kühlschränke: Badenerstr. 587, Tel. (051) 5222 00

Gatic

975

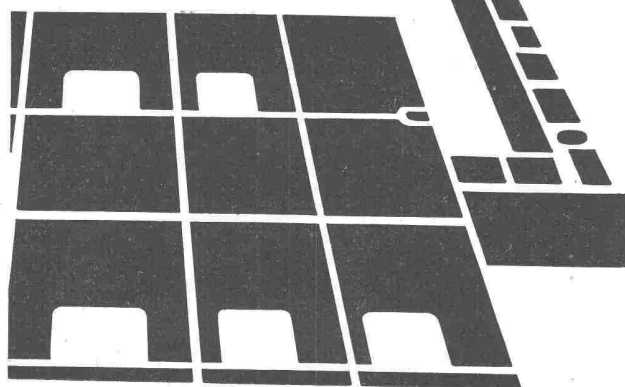

die ideale Schachtabdeckung

Von Roll

Werk Rondez/Delsberg

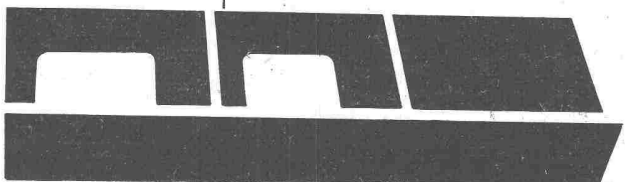

Für

ISOLATIONEN

gegen

Wärme • Kälte • Feuchtigkeit • Schall

verwenden Sie mit grösstem Erfolg

PORESTA

das hochwertige, neuartige Isoliermaterial
Isolierfähigkeit, preislich sehr vorteilhaft
Verlangen Sie unser bemustertes Angebot
oder Vertreterbesuch

Alleinverkauf für die Schweiz:

LEDERMA AG. - OLTEN

Bahnhofstrasse 47 Telefon (062) 5 21 30

Schawalder-
Halb-Kabinen

auf alle Trax, Muldenkipper, Traktoren und Elektrofahrzeuge

A. Schawalder, Amriswil TG

Leicht-Verdecke

Telephon (071) 6 75 07

Adolf Feller AG. Horgen**Universal-Zugschalter**

für Wand- oder
Deckenmontage
(Zugbetätigung nach
allen Richtungen).

Geräuscharm, nach dem
bewährten
Silberkontakt-System.
Pat. ang.

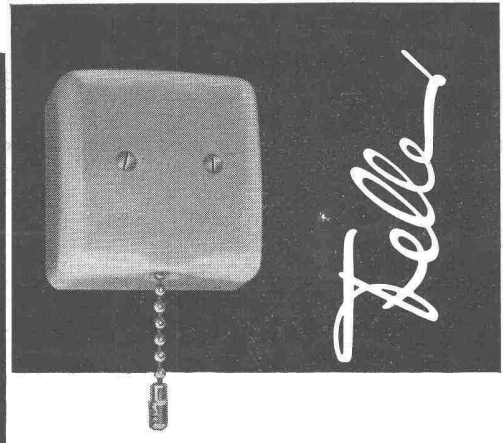
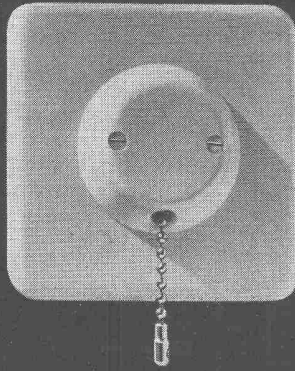

Unser Fabrikations- und W/H/B Verkaufs-Programm

- Raupen- oder Pneu-Bagger
600 und 300 Liter
- Transportbänder, versch. Längen
- Kompressoren, verschiedene Typen
- Betonmischer, verschiedene Typen
- Zementsilos
- Hochfrequenz-Vibratoren
- Befondosierwagen
- Handschraper
- Turmdrehkrane
- Bauaufzüge
- Motor-Rollkipper

Kundenservice durch spezielles Fachpersonal

WALTER HAECHLER, BADEN

Büro: Wettingen, Tägerhardstrasse 114
Tel. (056) 6 77 38

Schenkerstoren

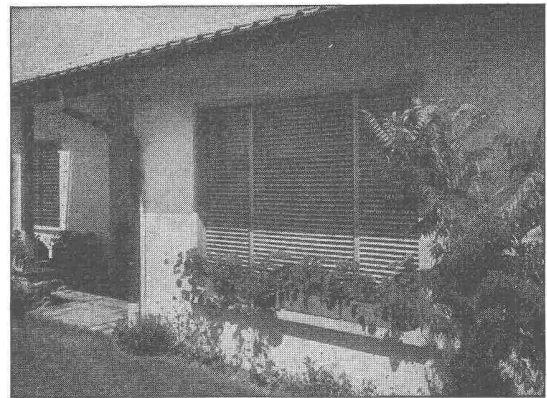

Lamellenrollstore System



Storenfabrik Emil Schenker AG. Schönenwerd

Tel. (064) 3 13 52

Vertretungen: Zürich Tel. (051) 32 65 60
Basel Tel. (061) 22 93 81
Luzern Tel. (041) 2 98 27
Lausanne Tel. (021) 23 45 47
Lugano Tel. (091) 2 22 13



BFZ-DICHTUNGEN

Phenolfrei

+ PATENT +

für Zementrohre und Steinzeugleitungen, speziell Kanalisationen, Trinkwasser-
leitungen, Schmutzwasserkanäle, Sammelleitungen.

Grösste Elastizität, absolute Dichtigkeit, säurebeständig.

Verlangen Sie Referenzen und Prospekte

AG. für chemisch-bautechnische Produkte
Würenlos (Aargau)

Telephon (056) 3 53 44

Abdichtung und Bautenschutz

ING. PELLASCIO

Ohmstrasse 16 • Telephon 46 63 73

ZÜRICH - OERLIKON

Einige Lieferungen:

SBB-Tunnelabdichtungen • Druckstollen bei Bernischen Kraftwerken • SBB-Kraftwerke • Kraftwerk Rabiusa-Realta • Maggia Kraftwerke • Militärlagerstollen

Fabrikation seit 1933

Prospekte • Referenzen • Ingenieurbesuch



*Regulierbares Licht mit
Roll- und Raff-Lamellenstoren*

Solomatic

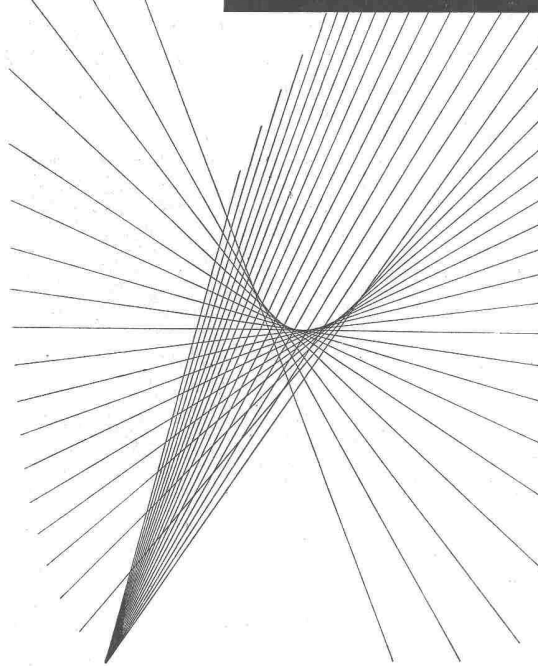

Rolladenfabrik A. Griesser AG
AADORF BASEL BERN LUZERN ST. GALLEN ZÜRICH

Stahlbau

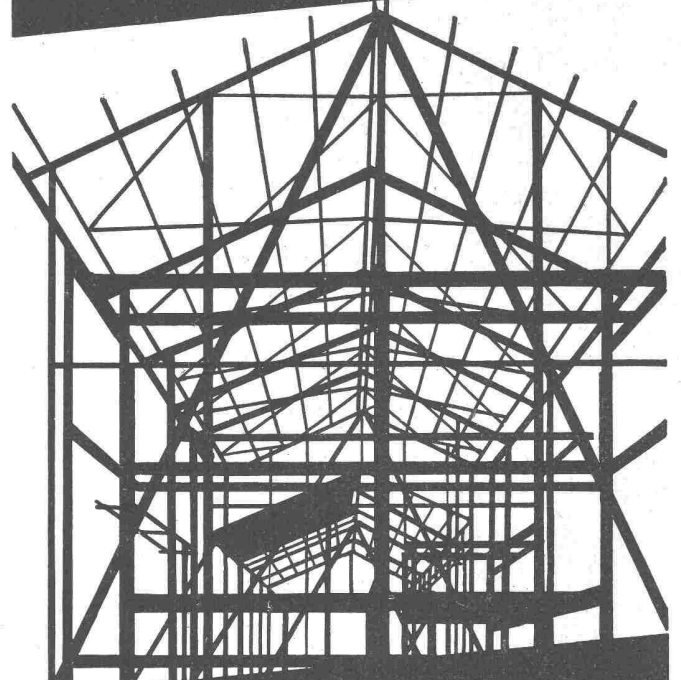

FERRIERE CATTANEO AG
GIUBIASCO

Fachgerechte Übersetzungen

in alle Kultursprachen

BEINROTH & ECKSTEIN

vorm. H. R. Burckhardt

Technisch-wissenschaftliches Uebersetzungsbüro

Zürich 8 — Florastrasse 28 — Telephon (051) 32 71 42



ALIMIL

Die patent. ALIMIL-Rillenfäher und ALIMIL-Decken

ALIMIL-WERK * LUZERN

Tribschenstrasse 57 - Telephon (041) 2 06 04

Autofrigor

KLIMA-ANLAGEN

Die Klima-Anlage in Verbindung mit einer Kältemaschine «Autofrigor» ist in der Lage, jedes gewünschte Klima — ohne Rücksicht auf die Aussenwitterungsverhältnisse — zu schaffen. Die Kältemaschine «Autofrigor» macht jede Klima-Anlage zu einer vollwertigen Einrichtung.

AUTOFRIGOR AG ZÜRICH

Schaffhauserstrasse 473

Telephon (051) 48 15 55