

Objektyp: **Advertising**

Zeitschrift: **Schweizerische Bauzeitung**

Band (Jahr): **119/120 (1942)**

Heft 23: **Sonderheft Anbauwerk und Landwirtschafts-Technik**

PDF erstellt am: **19.09.2024**

Nutzungsbedingungen

Die ETH-Bibliothek ist Anbieterin der digitalisierten Zeitschriften. Sie besitzt keine Urheberrechte an den Inhalten der Zeitschriften. Die Rechte liegen in der Regel bei den Herausgebern. Die auf der Plattform e-periodica veröffentlichten Dokumente stehen für nicht-kommerzielle Zwecke in Lehre und Forschung sowie für die private Nutzung frei zur Verfügung. Einzelne Dateien oder Ausdrucke aus diesem Angebot können zusammen mit diesen Nutzungsbedingungen und den korrekten Herkunftsbezeichnungen weitergegeben werden. Das Veröffentlichen von Bildern in Print- und Online-Publikationen ist nur mit vorheriger Genehmigung der Rechteinhaber erlaubt. Die systematische Speicherung von Teilen des elektronischen Angebots auf anderen Servern bedarf ebenfalls des schriftlichen Einverständnisses der Rechteinhaber.

Haftungsausschluss

Alle Angaben erfolgen ohne Gewähr für Vollständigkeit oder Richtigkeit. Es wird keine Haftung übernommen für Schäden durch die Verwendung von Informationen aus diesem Online-Angebot oder durch das Fehlen von Informationen. Dies gilt auch für Inhalte Dritter, die über dieses Angebot zugänglich sind.

SCHWEIZERISCHE BAUZEITUNG

WOCHENSCHRIFT FÜR ARCHITEKTUR / INGENIEURWESEN / MASCHINENTECHNIK

REVUE POLYTECHNIQUE SUISSE

ORGAN DES SCHWEIZERISCHEN INGENIEUR- UND ARCHITEKTEN-VEREINS
UND DER GESELLSCHAFT EHEMAL. STUDIERENDER DER EIDG. TECHN. HOCHSCHULE
GEGRÜNDET 1883 VON ING. A. WALDNER / HERAUSGEGEBEN VON ING. C. JEGHER

G.E.P.-u.S.I.A.-Mitgl., b. Verlag: Schweiz 40 Fr.,
Ausland 48 Fr. jährl.; Nicht-Mitglieder: Schweiz
48 Fr.; Ausland 60 Fr., postamtlich abonniert
48 Fr. zuzüglich Gebühren. / Einzel-Nr. Fr. 1.20

VERLAG C. & W. JEGHER, ZÜRICH
Dianastrasse 5 / Postdeck VIII 6110
Telephon: 34507 ■ In Kommission
bei Rascher & Cie., Zürich u. Leipzig

Anzeigen durch GUGGENBÜHL & HUBER,
Zürich, Hirschengraben 20, Postdeck VIII 26415,
Telephon 27816 / Der Anzeigen-Preis beträgt
pro ganze Seite 276 Fr., Rabatte nach Tarif

SCHIEBEBÖDEN · ISOLIERPLATTEN · DACHVERSCHALUNGEN · HALLEN- UND INDUSTRIEBAUTEN · BARACKENBAU

Dwrisol

A.-G. FÜR LEICHTBAUSTOFFE - DIETIKON - TEL. 918666

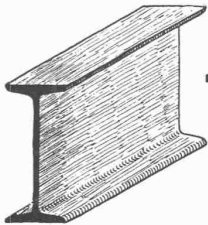
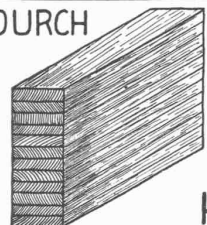
	-EISEN ERSETZEN	DURCH 	HETZER - BALKEN TRÄGER B, ZÖLLIG SÖHNE HOLZKONSTRUKT, ARBON
--	---------------------------	---	---

Hch. Lier

Deckenheizungen System Critall

Heisswasser - Heizungen

Neuerstellung und Umbau bestehender Heizungsanlagen

Heizungs-Ingenieur S.I.A. Zürich 4 Badenerstrasse 440 / Tel. 39205

 **A.G. vorm. Hämmerle & Co., Zofingen**
Tel. 81077

Allgemeiner *MASCHINENBAU, PRESSEN* für alle Industrien

Patentanwälte

E. Blum & Co., Zürich

Gegründet 1878 Tel. 51633 Bahnhofstr. 31

Patente
Gutachten
Fabrikmarken
Technische Beratung bei Prozessen

Neutrale Berater

Den FACHMANN zuziehen, heisst Geld sparen

M. WEGENSTEIN

Dipl. Ing. S. I. A., Ingenieurbureau
ZÜRICH, Rämistr. 7 Telefon 2 29 27

Wasserbau, Hoch- und Tiefbau

P. ZIGERLI

Ingenieur S. I. A.
ZÜRICH, Bahnhofstr. 67 Telefon 5 29 84

Spezialbureau f. Abwasser-Reinigung, Kläranlagen, Kanalisationen u. Wasserversorgung. - Biologische Schnellreinigung v. Abwässern nach d. Z-Verfahren

A. GUYER & W. NAEGELI

Ing.-Bureau S. I. A. seit 1917
WINTERTHUR, Stadthausstr. 39 Tel. 2 25 40
vis-à-vis Stadthaus

Wasserversorgungen, Kanalisationen
Kläranlagen, Eisenbeton

RUD. WIESENDANGER

Beratender Ingenieur
ZÜRICH 6, Stüssistr. 20 Telefon 6 42 65

HEIZUNG } für Privat, Gewerbe, Industrie und öffentliche
LÜFTUNG } Gebäude jeder Art und jeden Umfanges.
80 jährige In- und Auslandspraxis.

HERMANN MEIER

Dipl. Ing. S. I. A.
ZÜRICH 1, Bahnhofquai 15, Telefon 3 19 48

Vorprojekte für sanitäre Anlagen
als einheitliche Basis für Submissionen,
mit kompl. dimensionierten Plänen,
approximative Kostenanschläge,
Offertenvergleiche, Baukontrollen,
Expertisen, Bau- und Betriebskosten von
Warmwasserversorgungen

ERWIN MAIER

Berat. Ing., Ingenieurbureau
Dipl. Ing. E. T. H. und S. I. A.
SCHAFFHAUSEN, Komelsträsschen 27 Tel. 5 16 56

Eisen- und Holzbau, Eisenbeton im Hoch- und Tiefbau.
Wasserbau und Flusskorrekturen, Abwasserreinigung
Beratung, Pläne, Projekte, Bauleitungen und Gutachten

WALTER GROEBLI

Dipl. Ing. E. T. H., Ingenieurbureau
ZÜRICH 1, Pelikanstr. 6 Telefon 7 05 96

Projektierung, Bauleitung, Gutachten
Spezialität: Industriebauten

SCHALLSCHUTZ. PFEIFFER-WINTERTHUR



Telephon 2 65 29

Haben Sie meinen Aufsatz in der „SBZ“ vom 23. April 1938 gelesen? Er gibt Ihnen Aufschluss über Trittschall, Dämpfung und Isolierung, Einfluss, Deckengewicht und Art der Schallmessung. Der Aufsatz ist auch als Sonderabdruck erhältlich.

Beachten Sie bitte den Text der nächsten Inserate.

CARL ERNI

Ingenieur-Bureau
LUZERN, Alpenstr. 4 Telefon 2 01 87

Eisenbeton Stahl- und Holz-Bau
Strassenbau, Wasserbau, Kläranlagen

GLASDÄCHER

in kittlosem System „KULLY“

GLASDACHWERKE OLTEN
A. KULLY, Dipl.-Ing., OLTEN G. EGR. 1854
TEL. 5 40 56

SLM
WINTERTHUR

Landwirtschafts- und Industrie-Traktoren

mit Generatoren für Hart- und Weich-
holz, Holzkohle und Holz-Torf-Mischung

Schweizerische Lokomotiv- und Maschinenfabrik, Winterthur

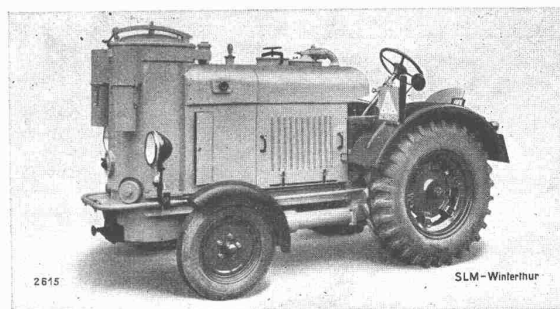

HALLENBAUTEN, FERIENHÄUSER

sowie sämtliche Zimmer- und Schreinerarbeiten
übernimmt

AG. FÜR HOLZINDUSTRIE GÜMLIGEN

TELEPHON 4 24 44

DÜLO-Dübelstein-Lotzwil

Grösse 6x12x25 cm, Normalformat $\frac{1}{8}$, $\frac{1}{4}$, $\frac{1}{2}$ und $\frac{3}{4}$ teilbar
oder auf Wunsch eingefräst (auch in der Längs-
richtung). Allseitig schraub- u. nagelfest. Volu-
menbeständig. Verlangen Sie Muster.

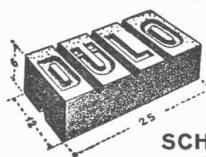

Weitere Bauspezialitäten: **Drahtziegelgewebe,**
Ideal-Rabitz, Streckrabitz, Drahtgeflechte,
rohes Betonstahl-Einlagegewebe.

SCHWEIZ. DRAHTZIEGELFABRIK A. - G.
LOTZWIL (Bern) Tel. 6 01 73

Drucksachen A. G. Jean Frey Zürich

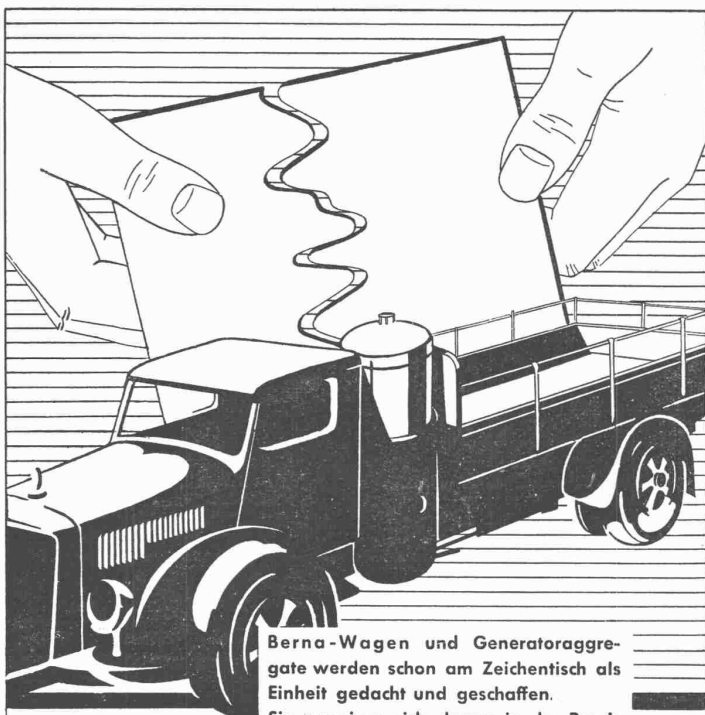

Berna-Wagen und Generatoraggre-
gate werden schon am Zeichentisch als
Einheit gedacht und geschaffen.

Sie erweisen sich darum in der Praxis
von jener Zuverlässigkeit, die jede
«aus einem Guss» geschaffene Kon-
struktion kennzeichnet.

2 bis 7 Tonnen Nutzlast

Berna Holzgas

Motorwagenfabrik Berna AG., Olten

Kern
AARAU

Kleiner

DOPPELKREIS- THEODOLIT DK M 1

mit opt. Mikrometer, best
geeignet für die Reise
und mit Vorteil verwendet
für alle Bauplatz- und In-
genieurarbeiten, sowie bei
Kleintriangulationen.

Jede Kreisablesung ist
das arithmetische Mittel
aus zwei diametralen
Kreisstellen; einzelne Se-
kunden können durch
Schätzen abgelesen wer-
den. Vergrößerung 20 X.

Die weltbekannte Marke
für das moderne, präzise und
leistungsfähige
Vermessungsinstrument

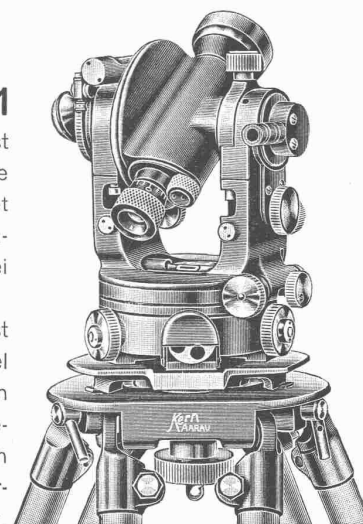

Gewicht des Instrumentes nur 1,8 kg, Gewicht des Metallbehälters 1 kg,
Gewicht des Stativs ca. 3 kg.

Prospekt DK 401a auf Verlangen gratis.

Ferner zweckmässige Nivelliere, Messtischausrüstungen etc.

KERN & CO. A.G. AARAU - TEL. 2 11 12

Fabrik für Präzisionsmechanik und Optik

Hochwertiges Kraftfutter

am billigsten durch den neuen

„Ammann“ Graströckner Mod. 43

mit Total-Luftumwälzung

für Leistungen von 75 bis 350 kg Trockengras pro Stunde

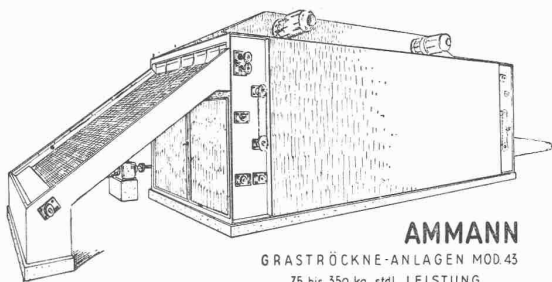
**AMMANN**GRASTRÖCKNE-ANLAGEN MOD. 43
75 bis 350 kg. stdl. LEISTUNG.

4.91.42. K.

„Ammann“ Kleintrockner

Leistung ca. 100 kg Trockengras pro Tag Elektrische Heizung

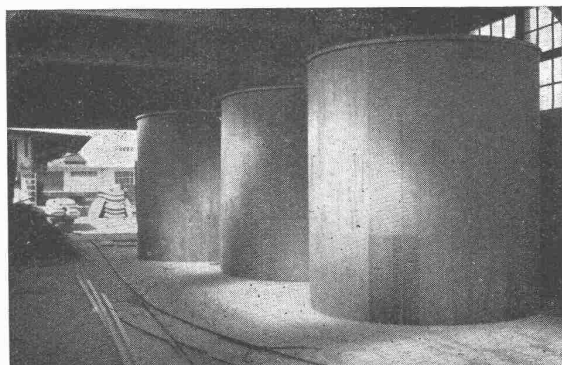
**Getreide- und Gemüsetrockner
Heumühlen - Heupressen****U. AMMANN A.-G., LANGENTHAL****GEBRÜDER RÜTTIMANN****AKTIENGESELLSCHAFT FÜR ELEKTRISCHE UNTERNEHMUNGEN**Fern- 042
Telephon: 41125**ZUG****Spezialgeschäft für Frei- und Kabelleitungen jeder Art.****Schwebebahnen.****Trolleybus- und Bahnleitungen.**Innere Schalungen für Grünfuttersilos
(Häring & Cie., A.-G., Frenkendorf)**Beton - Schalplatten**

aus

Spezialverleimtem Sperrholz

für

Grünfuttersilo - Schalungen

Glatte Betonoberfläche

Wenige Fugen

Vielfache Wiederverwendung

Auskunft

Referenzen

Alleinverkauf

STUMM & CIE., BASEL**BUREAU UND LAGER:
DREISPITZ, ZUFAHRTSTRASSE 9**

TELEPHON: 479 23, 479 24

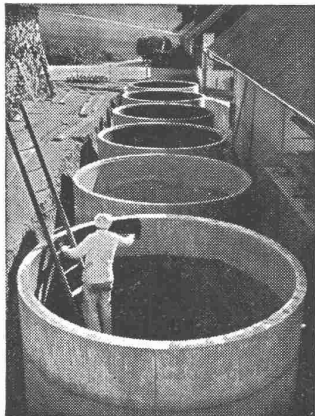

Silobit

Schutzbelag für Futtersilos

Eignet sich für betonierte oder gemauerte Behälter. Der 2 bis 3 mm dicke Belag schützt wirksam gegen Säureschäden. Erprobt bei Hunderten von Silo-Anlagen

Kaspar Winkler & Cie., Zürich-Altstetten



Grundwasserabdichtungen
Bautenschutz

Michel hilft zu Betriebsverbesserungen

1. Durch Beschleunigung der Materialbewegung
2. Durch verantwortliche Betriebsrechnung (nach RKW-Untersuchungen) — Plankostenrechnung
3. Durch Lösung aller Termine, Leistungs- und Dispositionsfragen

Verlangen Sie Druckblatt „Michel-Plan 215“ kostenfrei



Michelinstitut für Fabrikwirtschaft

BERLIN - Wilmersdorf, Walter-Fischer-Strasse 6

GIROUD OLTEN



Neuzeitliche

WAAGEN

mit armierten Betonbrücken und torsionsfreien Hebeln
in bewährter Konstruktion
für Strassen- und Geleise-Fahrzeuge

**A.-G. DER MASCHINENFABRIK
VON LOUIS GIROUD OLTEN**

TELEPHON 062-5 40 17

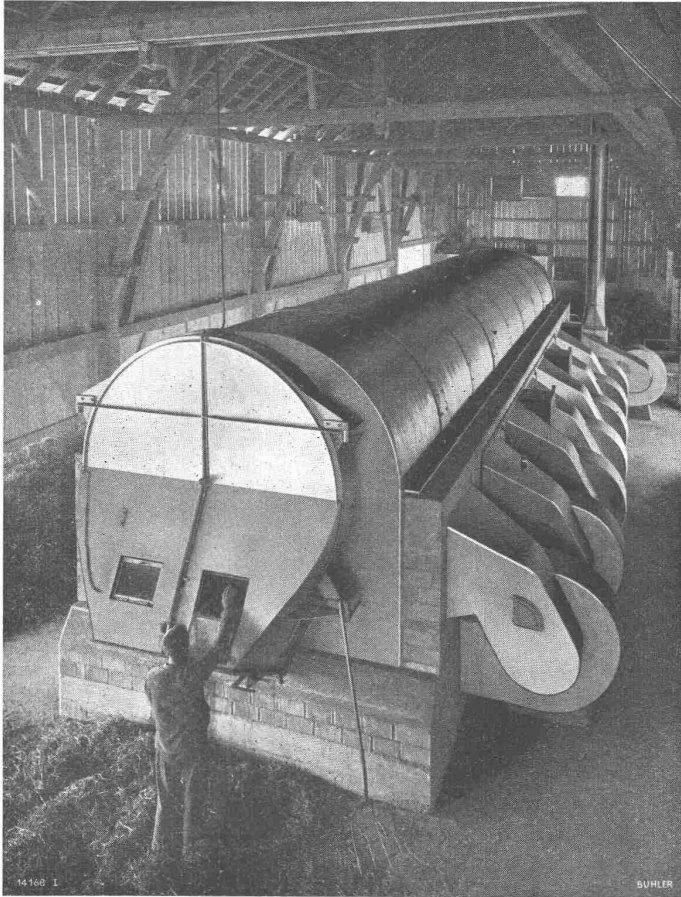

BÜHLER

Trommel- Trockner

für Gras

GEBRÜDER BÜHLER UZWIL

Maschinenfabrik und Giesserei

Tel. 4212

HESCO - Ventilationsklappen

(Patent Nr. 165 634) (R. F. 7)

werden ohne Werkzeug zusammengesetzt und zerlegt

Lüftung von:

Küchen, Badezimmern, Wohn- u. Geschäftsräumen, Spitälern usw.

Ventilationsbetätigungen

mit Ketten, Ketten über Rollen, Schiebeknopf, Drahtseil in Rohr geführt, Stangen, Steckschlüssel etc.

Fabrikanten:

Hess & Co., Pilgersteg-Rüti

Verlangen Sie Muster und Prospekte bei Ihrem Eisenwarenhändler / Besichtigen Sie unsere Ausstellung in der ständigen Schweizerischen Bauzentrale, Talstrasse 9, Zürich 1.

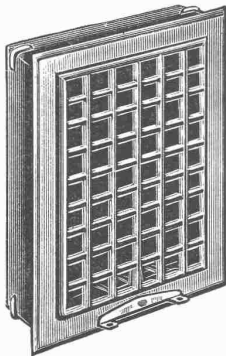

*Manometer
Thermometer
Hygrometer*

HANNI & CIE.A.G.
JEGENSTORF-BERN



Clichés
und Entwürfe für
jede Werbung

ANDERSON & WEIDMANN

ZÜRICH 5
Traugottstrasse 6
Tel. 38234