

Objektyp: **Advertising**

Zeitschrift: **Schweizerische Bauzeitung**

Band (Jahr): **61/62 (1913)**

Heft 7

PDF erstellt am: **25.09.2024**

Nutzungsbedingungen

Die ETH-Bibliothek ist Anbieterin der digitalisierten Zeitschriften. Sie besitzt keine Urheberrechte an den Inhalten der Zeitschriften. Die Rechte liegen in der Regel bei den Herausgebern. Die auf der Plattform e-periodica veröffentlichten Dokumente stehen für nicht-kommerzielle Zwecke in Lehre und Forschung sowie für die private Nutzung frei zur Verfügung. Einzelne Dateien oder Ausdrucke aus diesem Angebot können zusammen mit diesen Nutzungsbedingungen und den korrekten Herkunftsbezeichnungen weitergegeben werden. Das Veröffentlichen von Bildern in Print- und Online-Publikationen ist nur mit vorheriger Genehmigung der Rechteinhaber erlaubt. Die systematische Speicherung von Teilen des elektronischen Angebots auf anderen Servern bedarf ebenfalls des schriftlichen Einverständnisses der Rechteinhaber.

Haftungsausschluss

Alle Angaben erfolgen ohne Gewähr für Vollständigkeit oder Richtigkeit. Es wird keine Haftung übernommen für Schäden durch die Verwendung von Informationen aus diesem Online-Angebot oder durch das Fehlen von Informationen. Dies gilt auch für Inhalte Dritter, die über dieses Angebot zugänglich sind.

Ein Dienst der *ETH-Bibliothek*
ETH Zürich, Rämistrasse 101, 8092 Zürich, Schweiz, www.library.ethz.ch

<http://www.e-periodica.ch>

BENN KUPPLUNG

Patentiert in allen Industriestaaten
und überall als die **beste zuverlässigste** Reibungskupplung anerkannt.

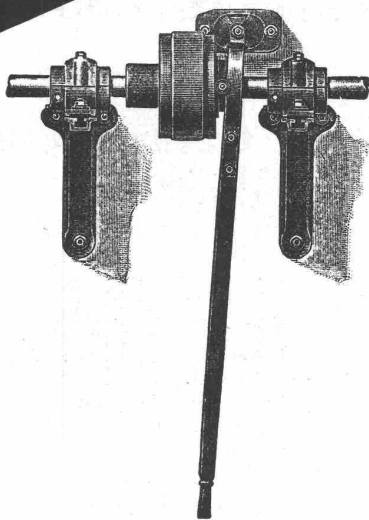

Alleinige Erzeuger für:

AMERIKA:	H. W. Caldwell & Son Co., Chicago
BELGIEN:	Ateliers de Construction H. Bollinckx, Brüssel
DEUTSCHLAND:	Vogel & Schlegel, Dresden 27
ENGLAND:	The Unbreakable Pulley & Millgearing Co. Ltd., London
FRANKREICH:	Wyss & Cie., Seloncourt, Doubs
ITALIEN:	Ingr. Lanza & Co., Milano
RUSSLAND:	A.-G. „Poremba“, Zawiercie, Russ.-Polen
OESTERREICH:	Heiniks Erben & Co., Prerau, Mähren
SCHWEDEN:	A. B. Karlstads, Mekaniska Werkstad, Karlstad
SCHWEIZ:	L. von Roll'sche Eisenwerke, Clus, Solothurn
SPANIEN:	Industrias Mecanicas Consolidadas, Barcelona
UNGARN:	Heiniks Erben & Co., Prerau, Mähren

TRANSMISSIONEN

KOMPLETTE ANLAGEN FÜR ALLE INDUSTRIEZWEIGE.

„LENIX“-Patent-Spannrollengetriebe. Ausführungsrecht für die Schweiz.

SELLERSLAGER mit RINGSCHMIERUNG, mit herausnehmbarer unterer Laufschaale, Patent, als Stehlager, Hängelager, Wand- und Säulen-Konsollager.
FESTE STEHLAGER mit RINGSCHMIERUNG und herausnehmbaren Weissmetall- oder Bronzeschalen für Massiv- und Hohlwellen.

GESELLSCHAFT der L. v. ROLL^{SCHEN} EISENWERKE
EISENWERK CLUS.

MASCHINENFABRIK AUGSBURG-NÜRNBERG A.G.



3

Spinnerei Emil Schmölder A.-G., Rheydt.

Brücken Hochbauten

Feste und bewegliche Brücken, Pontonbrücken, Schwimmdocks, Schwebefähren, Landungsbrücken, Walzen-, Schützenwehre, Pneumat. Fundierungen, Tunnelvortriebe, Eisenhochbauten aller Art. Verkehrsanlagen. Gaswerksbauten, Gasbehälter, Kraftwerke, Werkstätten, Speicher, Luftschiffhallen, Bühneneinrichtungen.

Erste schweizerische Referenzen.

Ernsthafte Interessenten erhalten kostenlos Drucksache **B. E. 52** und **53** von unserer Vertretung:

W. Thiele, Techn. Bureau Zürich.
Postfach Fil. 3, Hauptbahnhof.



Heinrich Brändli, Horgen

Asphalt-, Dachpappen- und Holzzement-Fabrik

empfiehlt sich zur Uebernahme von

Asphalt-Arbeiten • Asphalt-Isolierungen

zweckentsprechend für Hoch- und Tiefbauten.

**Asphalt-Kegelbahnen, säurefeste
Asphaltbeläge**

in nur bewährter fachgerechter Ausführung.

Telegramme: **Heinrich Brändli, Horgen.**

Telephon: Nr. 38.



**Institut Minerva
Zürich**

Rasche und gründl.
Vorbereitung auf die
Maturität

Patentverkauf oder Lizenz-Abgabe.

Der Inhaber des Schweizer Patentes Nr. 53909 betreffend

„Espagnolette“,

wünscht mit schweizerischen Fabrikanten in Verbindung zu treten behufs Verkauf des Patentes, beziehungsweise Abgabe der Lizenz für die Schweiz zwecks Fabrikation des Patentgegenstandes in der Schweiz.

Reflektanten belieben sich um weitere Auskunft zu wenden an die Patentanwälte **E. Blum & Co**, Bahnhofstrasse 74 in **Zürich**.



Senking A.G.

Zürich | Kaspar-Escher-Haus | Stampfenbachstr. 19.

MODERNE KOCH-EINRICHTUNGEN

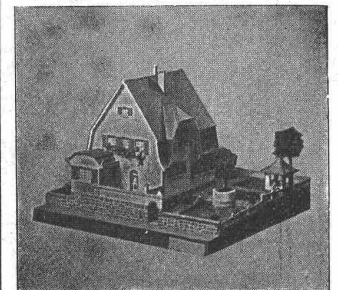
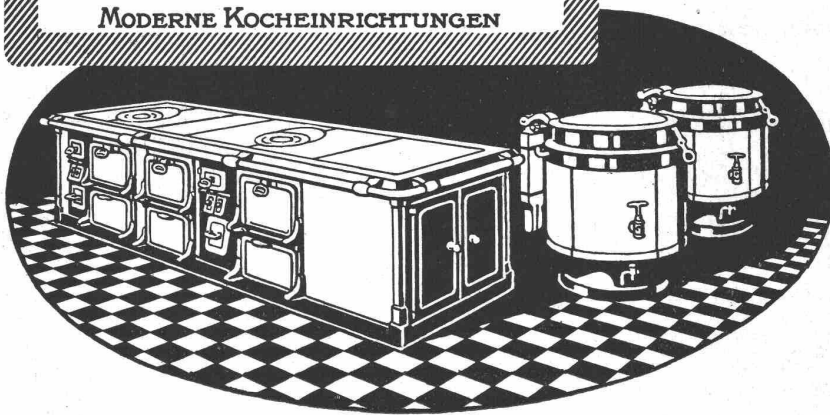

Kartonmodelle

transportfähiger und
billiger als in Gips
fertigt an

H. Langmack

Atelier für Kartonmodelle
Engl. Viertelstr. 7, Zürich

Prima Referenz. von
Privaten u. Behörden

Kern & Cie, Math.-mech. Institut Aarau Schweiz

Universal-Instrumente
Einachser-Triangulations-
Theodolite
Einfache und Repetitions-
Theodolite
Bauftheodolite
Nivellierinstrumente
Messfische und Kippregeln
Kreuzscheiben
Winkelspiegel, Prismen
Topograph. Rechenschieber

Gründungsjahr
1819

Telephon 1.12
Telegramme:
KERN-AARAU

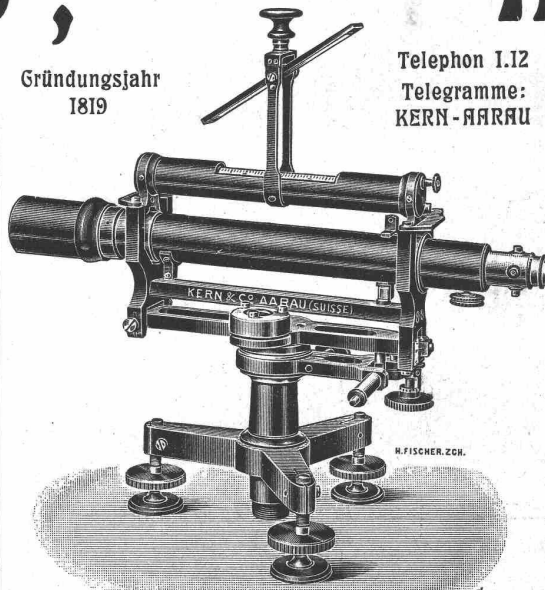

Ia Schweizer
Präzisions-Reisszeuge
in prima Argentan.
Patentirte Neuerungen

Unsere sämtlichen Instrumente werden vor Versand auf das genaueste kontrolliert. Dieselben sind mit unserer gesetzlich geschützten Fabrikmarke gestempelt.



Kataloge gratis und franko

Centralheizungs-Fabrik Bern, A.-G.

vormalis J. Ruef

empfeht sich zur Erstellung von Zentralheizungen aller Systeme; Wäschereien, Tröckneren, Bade-Einrichtungen und Desinfektions-Apparate, Glesserei, Kupfer- und Kesselschmiedearbeiten.
Fabrik: STATION OSTERMUNDIGEN. — Depot: SPEICHERGASSE 35, BERN.

Gebrüder Benckiser Nachfolger, Pforzheim

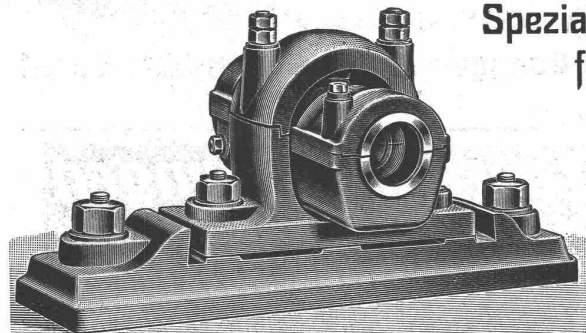

Spezialfabrik
für moderne
Transmissionen

Präzisionsarbeit
Schnellste Lieferung

Grosses Lager fertiger Trans-
missions-Teile in Zürich

Vertreter für die Schweiz:

Ingenieur **Adolf Roesle**, Kehlhofstr. 6, **Zürich**, Telephon Nr. 10931

Patentverkauf oder Lizenz-Abgabe.

Der Inhaber des Schweizer Pa-
tenten Nr. 52634 betreffend

„Frein pour véhicules de
chemin de fer”,

wünscht mit schweizerischen Fa-
brikanten in Verbindung zu treten
behufs Verkaufs des Patentes, be-
ziehungsweise Abgabe der Lizenz
für die Schweiz zwecks Fabrika-
tion des Patentgegenstandes in der
Schweiz.

Reflektanten belieben sich um
weitere Auskunft zu wenden an
das Patentanwaltsbureau **E. Blum
& Co**, Bahnhofstr. 74 in **Zürich**.

LUXFER-PRISMEN



erhellen dunkle Räume durch **Tageslicht**,
Kellerbeleuchtung durch **Einfallichte**.

Für bestmögliche Lichtausnützung
verlange man kostenlose Voranschläge.

Feuersichere Fenster aus **Elektroglas**.

Robert Looser, Zürich V

Kreuzplatz Nr. 1. — Telephon Nr. 652.

Spundwandeisen System Larssen D.R.P.

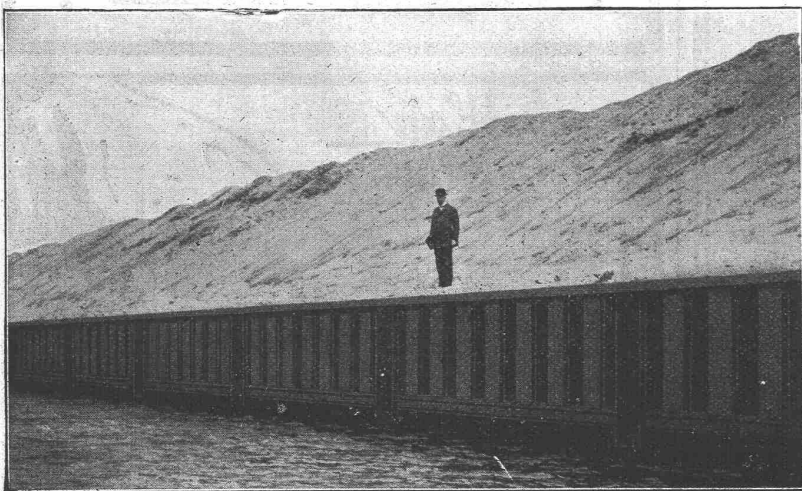

Vorteilhafter Er-
satz für Holz- u.
Massivbauten im
Wasserbau, wie
Hafen- und Ufer-
anlagen jeder Art,
Schleusen wänd.,
Molen etc. Hilfs-
mittel bei Aus-
führung v. Grün-
dungen, nament-
lich solcher
schwierig. Natur
in schwimmen-
dem u. steinigem
Boden und bei
grossen Tiefen;
Vermeidung von
Grundwasserab-
senkung. Zur
Sicherung von be-
stehenden Bau-
werken bei Aus-
führung v. Unter-
grundbahnen,

Tieferlegung von Hafensohlen, Abgrabungen etc. — Entwürfe und Projekte kostenlos.
Auskünfte und Prospekte durch:

Deutsch-Luxemburgische Bergwerks- und Hütten-A.-G., Abt. Dortmunder Union

Vertreter für die Schweiz: **Julius Schoch & Co., Zürich.**

Formerwerkzeuge für Kunststein-Fabrikation

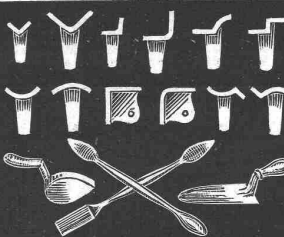

Kantenbrecher, Spachteln, Schaufeln

empfeht
B.ENZLER, Appenzell

Nachfolger von F. Kienast Winterthur,
Illustrierte Preislisten stehen zu Diensten.



KUNST- & CLICHÉANSTALT
A. SULZER & CO

ELISABETHSTR. ZÜRICH TELEPHON NR.
112 14 2512

CLICHÉS

FÜR KATALOGE-ZEITSCHRIFTEN
INSERATE

Schweiz. Backofen-Fabrik A.-G.
 Zürich I, Stampfenbachstrasse 17 □ Telephon Nr. 8863

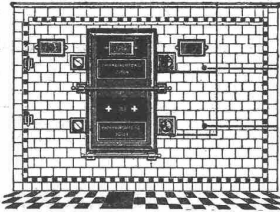

Spezialhaus für modernen
Dampfbackofenbau

Prima Referenzen.

Komplette Bäckerei- und Konditorei-Einrichtungen.
 Kostenanschlag und Ingenieurbesuch gratis.

*Adler
 Metall
 Zürich*

**Sanitäre
 Anlagen**

Reparaturen
Zentralheizungen!

Rathgeb & Mayer
 · ZÜRICH ·
 BADENER/TR. 60. \ \ TEL: 5458.

Pfeifer-Decke

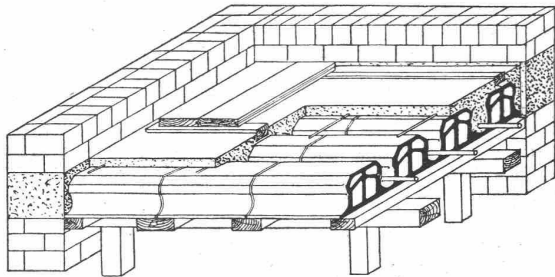

Billigste, feuer- und schallsicherste Decke der Gegenwart. Für alle Lasten und Spannweiten, keine geschlossene Schalung, einfachste Herstellung. Wenig Gewicht, wenig Beton, sehr leichter Hohlstein, welcher genau alle neutralen Teile ausfüllt. Deckensteinlieferung jeden Quantums stets sofort nach allen Bahnstationen Europas, weil in den meisten besseren Ziegeleien erzeugt und vorrätig gehalten werden.

In Ausführung:

- Bau der Firma M. Fischer in Lenzburg,
 - Stallungen und Wagenschuppen durch Firma E. & A. Berger in Luzern,
 - K. k. Amtsgebäude und Gefangenhaus in Dornbirn,
 - Neubau des Volks- und Bürgerschulgebäudes der Stadt Bregenz,
 - Stallungen des Herrn Franz Joseph Rädler, Metzger in Langen bei Bregenz,
 - Stallungen der Schweinezucht- und Mästerei-Genossenschaft in Doren bei Bregenz,
 - Sennereigebäude in Mellau, Bregenzwald,
 - Neubau des Kranken- und Versorgungshauses der Stadt Hall in Tirol,
 - und in über 60 anderen grösseren und kleineren Bauten.
- Bereits in mehr als 200 Bauten ausgeführt.

General-Vertreter für die Schweiz:

J. Raschle, St. Gallen, Merkatorium, St. Leonhardstr. 32
 Telephon 2809.

Hebezeuge für das Baufach.
 Ketten- und Seil-Flaschenzüge,
 besonders Schraubflaschenzüge
 „SEOURAPID“.

Laufkatzen, Winden
 und
 Krane aller Art

Spezialität:
Baufzüge

Elektro-Hebezeuge

J. Ruegger & Cie, Maschinenfabrik, Basel
 Hochstrasse Nr. 34.

Laden-Einrichtungen
 neueste Konstruktionen, Glas-Schränke
P. Rudnick, Zürich
 Tel. 9228. Werkstätte Mainaustr. 47. Tel. 11091

Ajax

Ajax

D. R. Patent
 232685

Ueber
 1900 St.
 verkauft

Blattfeder-Hämmer von 15 bis 300 kg Bärge wicht,
Rudolf Schmidt & Co, Düsseldorf C.

Miete **Rollmaterial** ●●● Kauf

●●● Baumaschinen ●●●
WITTKOWSKY & CO. ZÜRICH

Dittlopf
Sauf-Oberrichter

*für Subskription
 und Gallen aller Art angebracht.*

F. Eberspächer Metallwarenfabrik
 Esslingen a. N.

Unvergleichlichster Qualitätswagen von Spezialmaschinenwerkstätten selbstständig angefertigt.

Generalvertreter für die Schweiz:
Martin Keller, Neu-Seidenhof, Zürich.



GESELLSCHAFT DER LUDW. VON ROLL'SCHEN EISENWERKE
 · FILIALE: EISENWERK CLUS KT. SOLOTHURN ·



CLUSER HEIZKESSEL

für Warmwasser- und Niederdruck-Dampfheizung, sowie für gewerbliche Anlagen. ∴

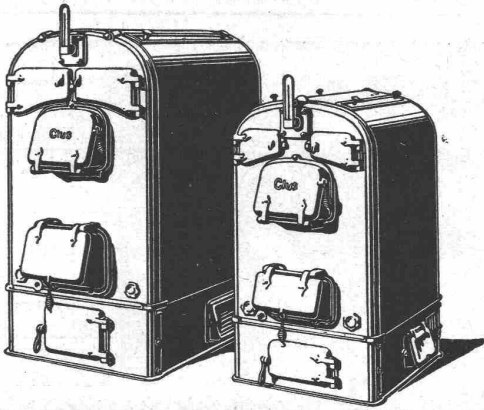

Bewährtes System.
 Bequeme Reinigung
 während dem Betriebe.
 Ueber 4700 Cluserkessel im Betriebe.

∴ Radiatoren ∴
 50 verschied. Modelle.

Rippenröhren und Rippenheizkörper, Wärmeplatten, Ventile, Formstücke, Flanschen in Guss- und Schmiedeisen.

Zu beziehen durch die Installationsfirmen.

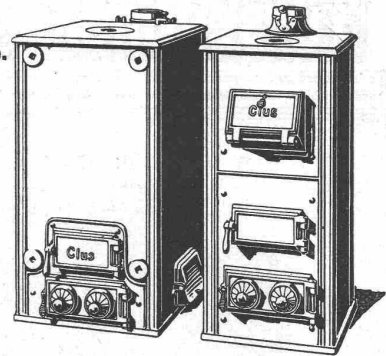

OZON-GENERATOREN SYSTEM OZONAIR.

FÜR
 LÜFTUNGSANLAGEN & WASSER-STERILISATION
 VIELSEITIGE ERFAHRUNG — ZAHLEICHE REFERENZEN.
 6 GRANDS PRIX — 14 GOLDENE UND SILBERNE MEDAILLEN — 5 EHRENDIPLOME.
 C. HEMMERLIN & CO, MULHAUSEN VELS.

King's Patent-Flammrohrkessel mit Wasserzirkulationsrohr.

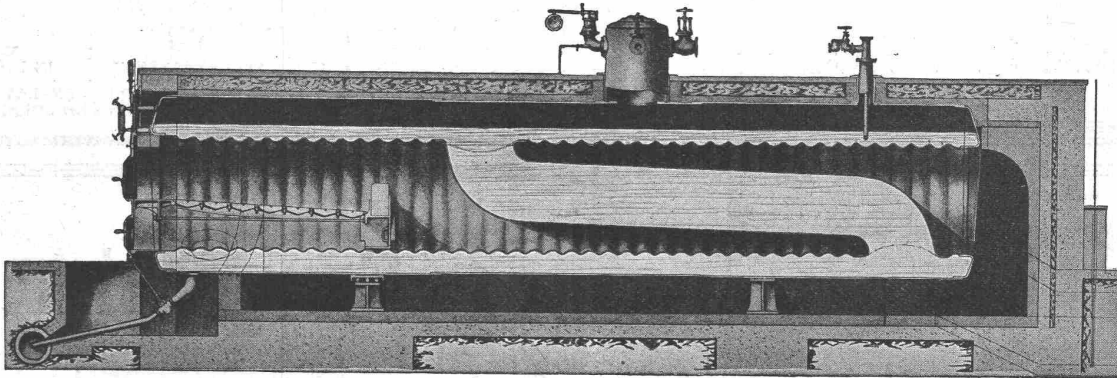

Hervorragende Neuerung im Dampfkesselbau. Intensivste Wasserzirkulation.

90 Prozent Mehrleistung bei gleichbleibendem Nutzeffekt gegenüber den bisherigen Flammrohrkesseln.

Kürzeste unter Drucksetzung. — Vollkommenste Temperatur-Ausgleichung.
 Höchstes Verdampfungsvermögen. — — — — Keine Kesselsteinbildung.

Man verlange ausführlichen Prospekt von der

Maschinenfabrik King & Co., A.-G., Zürich

J. Regli, Loretz & Walker, Wassen (Uri)

Telegramm-Adresse
„Gemsbock Wassen“

Telephon

Gotthardgranitbrüche

Eigene Steinbrüche

liefert **Granitarbeiten** jeden Umfanges bei bescheid. Berechnung u. jed. wünschb. Bearbeitung in **Gotthardgranit** aus Wassen und Gurtneilen, sowie in Tessiner- und Verzaska-Granit

Türschoner in allen Ausführungen
Carl Thomas
Cöln-Melaten. Tel. A3531

Buenos Aires 1910: **Goldene Medaille.**

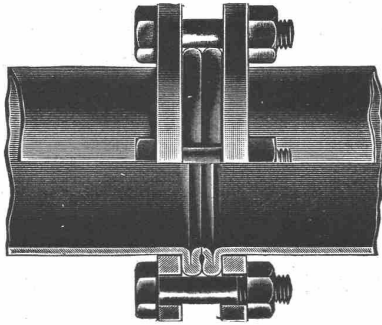

Düsseldorf 1902: **Goldene Staats-Medaille.**

Mannesmannröhren- Werke, Düsseldorf

liefern

Rohrleitungen für Hochdruck

aus nahtlosem Mannesmann-Stahlrohr mit patentierter Doppelbördel-Flansch-Verbindung u. a. Verbindungs-Arten.

Grosse Längen. Höchste Betriebs-Sicherheit.

Vertreter:

Bernh. Meyer, Postf. Bahnhof, Zürich.

WILH. BAUMANN HORGEN

**Rolladen. Rolljalousien.
Jalousieladen. Rollschutzwände**

Gegründet
1860

SCHMIDT & SCHMIDWEBER



MARMOR- UND GRANIT-WERKE

BUREAU UND
GRABSTEINLAGER
IN ZÜRICH
TELEPHON
No. 653

BAUARBEITEN
ZÜRICH
17 SEEFELDSTRASSE 17

HYDRAULISCHE
SÄGE-, SCHLEIF- u.
DREHWERKE
50 PS
IN DIETIKON

ALLEINVERTRETUNG FÜR DIE SCHWEIZ FÜR BODENPLATTEN VOM SOLNHOFER AKTIEN-VEREIN IN MÜNCHEN UND SOLNHOFEN.

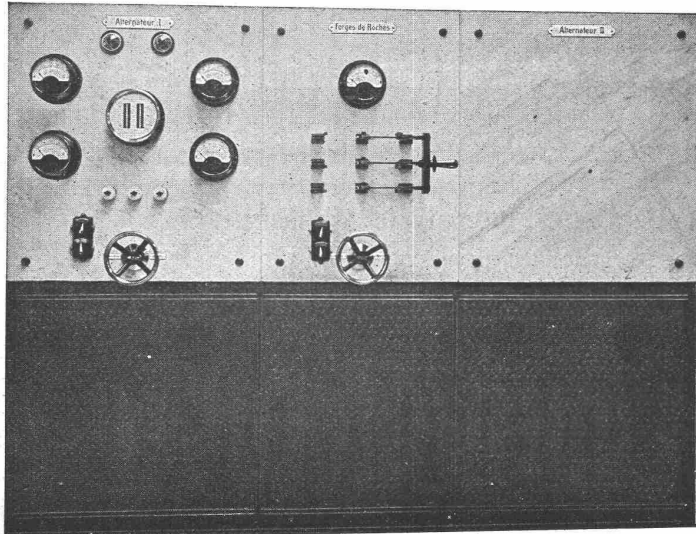

Schalttafel mit eingebauten von vorne regulierbaren Oelschaltern.

Carl Maier

Schaffhausen

Fabrik elektrisch. Apparate

liefert

komplette Schaltanlagen
Motorschaltkasten, Trennschalter
Freileitungsschalter, Oelschalter
Relais und Stromwandler
:: Blitzschutzapparate ::

Der schweizerische Verein von Dampfkessel-Besitzern sucht einen **Ingenieur** mit abgeschlossener technischer Hochschulbildung oder qualifizierten **Techniker** zu baldiger Verwendung, hauptsächlich bei wirtschaftlichen Angelegenheiten (Verdampfungsproben usw.). Den Vorzug erhalten geeignete Bewerber mit Erfahrung im Dampfkesselwesen (eventuell auch Dampfmaschinenbau) und mit Sprachkenntnissen (Deutsch und Französisch). Bezahlung nach Uebereinkunft. Schriftliche Anmeldungen, begleitet von Zeugnisabschriften und Dienstbüchlein, an den

Oberingenieur, Zürich 7,
Plattenstrasse 77.

Wir suchen für unser Dampfturbinen-Versuchslokal zu baldigem Eintritt

Ingenieur

mit Hochschulbildung. Erfahrung in Versuchen und Inbetriebsetzungen von Dampfturbinen, Turbogeneratoren und rotierenden Maschinen anderer Art, sowie Kenntnis der deutschen und französischen Sprache Bedingung. Ausführliche Offerten mit Zeugnisabschriften u. Photographie, sowie Angabe der Gehaltsansprüche und Militärverhältnisse sind unter Nr. 561 zu richten an die

Akt.-Ges. Brown, Boveri & Cie., Baden.

Bauführer

gesucht zur Ausführung grösserer Bauten. Bewerber, welche auf praktischem Gebiet mit nachweislichem Erfolge tätig gewesen sind und sich über reiche bauliche Erfahrung sowohl als über gute geschäftliche Veranlagung ausweisen können, belieben ihre Offerten mit Lebenslauf, Zeugnissen (eventuell Referenzen) und Gehaltsansprüchen einzusenden unter Chiffre S. 5440 Q. an **Haasenstein & Vogler, Basel**. — Die Stellung soll baldmöglichst besetzt werden, ist aber als dauernde gedacht.

Gas- und Wasserwerk in der Schweiz sucht jüngeren

Techniker,

der hauptsächlich den äusseren Betrieb zu besorgen hat. In der Aufsicht der Erdarbeiter, im Abstecken der Gas- und Wasserleitungen, sowie im Erstellen der Pläne wird Selbständigkeit verlangt. Bewerber mit Kenntnissen im Gaswerksbetrieb bevorzugt. Anfangs-Salair Fr. 3000 p. a. Eintritt 1. September. Angebote bis 15. August unt. Chiff. S. 602 Y. an die Annoncen-Expedition Haasenstein & Vogler, Solothurn.

Grosses Ueberland-Kraftwerk

im Elsass sucht per sofort
energischen und gewandten

Betriebsassistenten,

der gründliche Erfahrungen im Betrieb und Bau moderner Turbinen- und Kesselanlagen, ausgedehnter Hochspannungsnetze und Ortsnetze besitzt. Es wird besonders verlangt: Gewandtheit in Erledigung technischer Korrespondenz, Ausarbeitung von Erweiterungsprojekten und im Verkehr mit Konsumenten und Behörden. Ausführliche Bewerbung u. Lebenslauf, Angabe der Gehaltsansprüche unter Beifügung eines Lichtbildes und mit Angabe des frühesten Eintrittstermines erbeten unter Chiff. Z.W. 17247 a. d. Ann.-Exp. R. Mosse, Zürich.

Der Gesamtauflage der heutigen Nummer liegt ein Prospekt betreffend „Ripolin“ der Aktiengesellschaft „Le Ripolin“ in Amsterdam-Paris-London bei, worauf wir unsere geschätzten Leser noch besonders aufmerksam machen.

Neu! Neu! Neu!
Baulampe
mit Sturmbrenner
ca. 300 Kerzen, Pat. D. R. P.
Bernhard Margreth,
Locarno, Zürich, Rheinfelden.

Uni **Linoleum**
Bedruckte **Linoleum**
Granit - **Linoleum**
Inlaid - **Linoleum**
Kork - **Linoleum**

empfehlen in den fabrizierten Stärken zu billigsten Preisen per □m, fertig verlegt von geschulten Fachleuten

Grands magasins
Jelmoli S. A.
Zürich.

(Persönliche oder schriftl. Offerte auf Wunsch sofort zur Verfügung).

Eisenbeton-Technikum

Berlin-Friedenau 1, Fregestr. 78

Institut für

Eisenbeton - Fernunterricht.

Keine Unterbrechung der beruflichen Tätigkeit. Korrektur der gelösten Aufgaben. Mässiges Honorar. Prospekte und **Ansichtsendung** von Lehrheften **kostenlos**.

Beim Einfordern von Prospekten wollen die w. Leser auf diese Zeitschrift Bezug nehmen.

Maschinenöle

Spezialöle für Dampfzylinder, Dynamos, Elektromotoren, Transformatoren, Gas- u. Petrolmotoren, Transmissionen, Turbinen, Automobile u. Velos Zementformenöl, konsistente Maschinenfette, Kammräderfette, Riemenfett, Rostschutzfett, wasserlösli. Bohröl, Eisenlack, Carbolinuum, braun und farbig, Flockengraphit, Leim etc. liefern billigst

Tschupp & Cie.,
Fabrik industr. Fette, Öle etc.
Ballwyl (Luzern)



„Sika“

ist das beste Wasser u. Feuchtigkeits-Schutzmittel, widersteht über 60 m Wasserdruck. Man verlange Referenzen, Prospekte und Besuch.

Ausführung mit Garantie.
Wasserdurchlässige Böden u. Wände werden mit schnellziehender „Sika“ verdichtet.

Kaspar Winkler & Co.,
Zürich 5,
Neugasse 99 — Telephon 7462
Telegramme: „Sika“
Eigenes Versuchslaboratorium.

Vertretung, Filiale etc.

übernimmt Berliner Maschinenfabrik, welche über grössere, eigene Räumlichkeiten, gute Werkzeugmaschinen-Ausstattung und langjährige Erfahrung verfügt. Ausführliche Angebote erbeten unter **Postlagerkarte 4, Berlin N. 20.**

Brückenträger

Auf Jahresende verfügen wir über folgende eiserne Trägerpaare, die sich zur Erstellung von Brücken vorzüglich eignen und zwar über:

- 3 Trägerpaare von 16,80 m Spannweite
- 1 Trägerpaar von 17,80 m Spannweite
- 2 Trägerpaare von 21,70 m Spannweite
- 4 Trägerpaare von 30,70 m Spannweite
- 2 kontinuierliche Träger zu drei Oeffnungen, wovon
 - 2 à 19,20 m Spannweite und
 - 1 à 25,60 m Spannweite
- 2 kontinuierliche Träger zu vier Oeffnungen, wovon
 - 2 à 19,20 m Spannweite
 - 1 à 25,60 m Spannweite
 - 1 à 28,50 m Spannweite.

Private oder Gemeinden, welche deren Verwertung beabsichtigen, wollen sich wegen Kenntnisnahme der Pläne wenden an

A.-G. C. Zschokke in Aarau.

Stat. Berechnungen

jeder Art (stat. unbest. Systeme) Projekte, Bauleitung, Experimenten.

Spezialität: **Eisenbeton im Hoch- und Tiefbau.**
H. Binder-Friedrich, Ingenieur, Basel.

Ingenieur oder Techniker

mit Erfahrung im Abstecken und allgemeiner Baupraxis von Tiefbauunternehmung zu sofortigem Eintritt **gesucht**. Offerten unter Chiffre Z. E. 17580 an die Annoncen-Expedition **Rudolf Mosse, Zürich**, Limmatquai 34.

Tüchtiger

Maureraufseher für Tunnelbau per sofort gesucht.

Nur Bewerber, welche ähnliche Stellung schon innegehabt haben, wollen sich unt. Befügung ihrer Zeugnisabschriften und Angabe der Gehaltsansprüche melden.

Julius Berger,
Tiefbau-Akt.-Ges.,
Zweig-Niederlassung
Olfen.

Architecte-Dessinateur,

ayant l'expérience des Concours, est demandé dans Bureau de la Suisse Française. **Pressant.** Offres avec présentations et certificats sous chiffre U. 25692 L. à **Haasenstein & Vogler, Lausanne.**

Modelleur

und kunstgewerbl. Zeichner (diplomiert), **sucht baldigst Anstellung.** Gefl. Offerten erbeten unter Chiffre O. F. 2818 an **Orell Füßli-Annoncen, Zürich.**

Architekt

in reiferem Alter, Schweizer im Auslande, mit reichen Erfahrungen, **wünscht Stellung** in einem grösseren Baugeschäft der Schweiz zur Projektierung oder Ausführung aller Art. Event. spätere Finanz. Beteiligung kann in Aussicht gestellt werden. Off. u. M. U. 2321 an die Annoncen-Expedition **Rudolf Mosse, München.**

Junger, tüchtiger

Bauzeichner

mit allen in seinem Fache vorkommenden Arbeiten vertraut, sucht per sofort dauernde Stellung auf Architektur- oder Baubureau. Offerten unter Chiffre Q. 7488 Lz. an **Haasenstein & Vogler, Luzern.**

Bauführer,

26 Jahre alt, mit Bauschulbildung und langjähriger Praxis auf Bureau, speziell armierten Beton, **sucht Stellung.** Offert. u. Z. A. 17226 an die Annoncen-Expedition **Rudolf Mosse, Zürich.**

Junger, tüchtiger Bautechniker

mit 5 Semester Technikum Burgdorf **sucht Stelle in die Westschweiz**, um die französische Sprache zu erlernen. Zeugnisse und Referenzen stehen zur Verfügung. Offert. bel. man mit Angabe des Hon. u. Chiff. Z. S. 16618 **R. Mosse, Zürich**, zuzustellen.

Tüchtiger, an selbständiges Arbeiten gewöhnter

Techniker

mit mehrjähr. Werkstatt- u. Bureau-praxis im allgem. Maschinenbau, erf. spez. im Wasserturbinenbau, Wasserversorgung, bew. im Konstruieren u. Projektieren, Kenntn. d. franz. Sprache, **sucht per Aug. oder Sept. Stellung im Inland.** Gefl. Offert. unt. Chiff. Z. V. 17171 an die Annoncen-Expedition **Rudolf Mosse, Zürich.**

Junger, tüchtiger

Bauführer

mit Stuttgarter Ausbildung, spez. in der Ausführung von Kirchenbauten bewandert, **sucht per 1. September oder 1. Oktober Stellung** in ein schweiz. Architekturbureau oder Baugeschäft. Offert. unter Chiffre Z. M. 17112 an die Annoncen-Expedition **Rudolf Mosse, Zürich.**

Jüngerer, diplomierter

Tiefbautechniker

mit einjähriger Praxis **sucht Stelle** nach dem In- oder Auslande. Eintritt 1. Oktober. Offerten unter Chiffre Z. C. 17553 an die Annoncen-Expedition **Rud. Mosse, Zürich**, Limmatquai 34.

Technicien-Dessinateur,

assistant en constructions en **beton armé**, avec huit ans de pratique dans calculs, liquidations, esquisses, détails et correspondance, **cherche engagement** tout de suite, pour n'importe quelle localité. Prière d'écrire à **Tessera, 04928, Milan.**

Junger Ingenieur

Diplom der Eidgen. Techn. Hochschule Zürich, mit dreijähriger Bau- und Bureau-praxis im Eisenbahnbau, in ungekündigter Stelle, **sucht sich infolge baldiger Beendigung der Arbeiten zu verändern.** Bevorzugt wird eine Stelle im Eisenbahn- oder Wasserbau. Offerten unter Z. K. 17760 an die Annoncen-Expedition **Rudolf Mosse, Zürich.**

Bauführer

mit langjähriger Praxis, absolut selbständig, mit prima Referenzen **sucht Stellung** auf 1. Sept., event. später. Offerten unter Chiffre Z. G. 17782 an die Annoncen-Expedition **Rudolf Mosse, Zürich.**

Gesucht

wird von einer schweizerischen Gesellschaft für angewandte Elektrizität ein erfahrener

Ingenieur,

welcher sich vorwiegend mit dem Studium und der Ueberprüfung v. calorischen Anlagen (Dampfturbinen, Explosionsmotoren etc.) zu befassen hätte. Es wird nur auf eine sehr tüchtige Kraft reflektiert. Bewerber, welche Erfahrungen in solchen Anlagen besitzen, werden gebeten, ihre Offerte unter Angabe der bisherigen Tätigkeit u. Beilage v. Zeugnissen u. Referenzen, sowie unter Mitteilung der Gehaltsansprüche und des frühesten Eintrittstermins einzureichen unter Chiffre Z. W. 17872 an die Ann.-Exp. **Rudolf Mosse, Zürich.**

Gesucht

zu sofortigem Eintritt **jüngerer Bautechniker**

zur Aushilfe im Rapport-Ausmasswesen. Offerten mit Angabe der Gehaltsansprüche und Beilage der Zeugnisabschriften sind zu richten unter Chiffre Z. C. 17853 an die Annoncen-Expedition **Rudolf Mosse, Zürich.**

Beteiligung

Architekt, Anfang 30er, tüchtige, stülgewandte Arbeitskraft, guter Praktiker, **sucht sich an gutem Architekturbureau zu beteiligen.** Diskretion. Offerten erbeten unter Chiffre Z. G. 1771 an die Annoncen-Expedition **Rudolf Mosse, St. Gallen.**

Zu verkaufen

gut erhaltene **Gleichstrom-(Hauptstrom-)Maschinen**, 1000 Volt, 100 Amp., 600 Touren, gebaut von der Maschinenfabrik Oerlikon. Gefl. Offerten unter Chiffre C. 25536 L. an **Haasenstein & Vogler, Lausanne.**

Zu kaufen gesucht

Elektromotor

von 50 HP, 500 Volt, Drehstrom von 50 Perioden, offen oder geschlossen, komplett. Offerten unt. Chiff. V. 25639 L. an **Haasenstein & Vogler, Lausanne.**

Technikum KONSTANZ

(Bodensee). Städt. subvention. höhere technische Lehranstalt. **Hochbau, Tiefbau, Modern. Neubau, Maschinenbau etc. Elektrotechnik.** Prospekt frei



Eisenbeton-Sonderkurse

an der Ingenieur-Akademie **Wismar a. Ostsee** von zirka **3 Wochen Dauer**, täglich 6 bis 7 Unterrichtsstunden (daher grössere Gründlichkeit ohne Ueberlastung!) vom **15. August bis anfangs September**, ferner 1. Oktober, 3. Januar und 2. April. Durch Unterweisung in der Benutzung erstklassiger Fachliteratur und durch individuelle Berücksichtigung wird veraltetes Diktat vermieden und bester Erfolg garantiert. Kein Kaufzwang von teuren Lehrheften! Zeugnisse durch die Akademie. Auf Wunsch verkürzte Teilnahme. — I. und II. Kursus (stat. unbestimmte Systeme). — Näheres im Programm! Für die Ingenieur-Akademie: **Dipl.-Ing. Schmidt, Abt.-Vorstand und Dozent.** Uebernahme von stat. Berechnungen aller Art.

Der Inhaber des **schweizer. Patentes de Stucklé** Nr. 55207 vom 5. September 1910 auf: „**Verfahren zur Herstellung v. lichtbeständig. Schwefelzink**“, wünscht mit schweizer. Fabrikanten beziehungsweise Interessenten in Verbindung zu treten und ist gerne bereit, Lizenzen zu erteilen oder das Patent zu verkaufen.

Gefl. Offerten oder Vorschläge werden durch Herrn **E. Imer-Schneider**, Ingénieur-Conseil, 8 Bd. James Fazy in **Genf**, bereitwilligst weiterbefördert.

Die Inhaber der **schweizer. Patente Bellem & Brégéras** Nr. 49320 und 50410 vom 16. August 1909 auf einen „**Verbrennungsmotor für schwer flüchtige Brennstoffe mit Speiseregulator für das flüssige Brennstoffmaterial**“, wünschen mit schweizerischen Fabrikanten beziehungsweise Interessenten in Verbindung zu treten und sind gerne bereit, Lizenzen zu erteilen oder die Patente zu verkaufen. Ein mit den patentierten Verbesserungen versehener Motor ist von Herrn R. Bosshard, Mechaniker in **Genf**, Rue Hugo de Senger, hergestellt worden und steht zur Besichtigung und behufs Vornahme von Versuchen Interessenten zur Verfügung.

Gefl. Offerten oder Vorschläge werden durch Herrn **E. Imer-Schneider**, Ingénieur-Conseil, 8 Bd. James Fazy in **Genf**, bereitwilligst weiterbefördert.

Für die Leitung eines grossen Hotel-Um- und Neubaues im Engadin wird ein selbständig arbeitender

Bauführer

gesucht. Tüchtige Erfahrungen im Hotelbau unerlässlich. Während der Baueinstellung im Winter 1913/14 hat derselbe an den Plänen mitzuarbeiten. Kenntnisse der italienischen Sprache erwünscht. Bei Konvenienz Dauer der Anstellung ca. 2 Jahre. Eintritt anfangs oder Mitte September.

Offerten mit Angaben über Bildungsgang, bisherige Tätigkeit und der ungefähren Gehaltsansprüche erbeten unter Chiffre Z. V. 17771 an die Annoncen-Expedition **Rudolf Mosse, Zürich**, Limmatquai 34.

Erstklass. Montagemeister

mit nur **allerbesten, mehrjährig.**
Zeugnissen gesucht von

Maschinenfabrik f. Aufzüge

aller Art in Bayern, hoher Gehalt, Lebensstellung. Eintritt per 1. Oktob. eventuell später. Angebot mit Zeugnisabschriften, Lebenslauf, Gehaltsansprüchen unter M. M. 2587 an die Ann.-Exp. **Rud. Mosse, München.**

Gesucht.

Aufblühende schweizerische Maschinenfabrik mit sehr gangbaren Spezialitäten sucht zu baldigem Eintritt einen energischen, absolut zuverlässigen

Betriebsleiter

mit gründlichen theoretischen Kenntnissen und reichen praktischen Erfahrungen. Bewerber müssen mit den neuesten Fabrikationsmethoden, sowie Lohn- und Akkordwesen durchaus vertraut und imstande sein, den ganzen Betrieb von 200—300 Mann selbständig zu leiten. Es wird auf einen nur absolut tüchtigen Mann reflektiert, der sich über längere, erfolgreiche Tätigkeit in ähnlicher Stellung ausweisen kann. Bei entsprechenden Leistungen dauernde, gut bezahlte Lebensstellung. Offerten mit Angaben des Bildungsganges, der bisherigen Tätigkeit, der Gehaltsansprüche und Referenzen, unter Beilage von Photographie und Zeugnisabschriften unter Chiffre Z. G. 17582 an die Annoncen-Expedition **RUDOLF MOSSE, ZÜRICH.**

Gesucht tüchtiger Architekt.

Für ein Architektur-Bureau der Ostschweiz wird eine junge, künstlerisch befähigte, energische Kraft als

Bureauchef

gesucht. Durchaus selbständig arbeitend im **Entwurf** und **Detail**, flotter Darsteller. Mit Wettbewerbsfolge arbeitende bevorzugt. Spezialität: heimischer Kleinwohnhausbau. **Eintritt 1. Februar 1914**, ev. früher. Offerten unter Angabe von Studiengang, Alter und Honorarforderung mit Begleitung von Zeugnissen und spez. erwünscht „Handskizzen“ unt. Chiff. A. 1127 Gl. an die Annoncen-Expedition **Haasenstein & Vogler, Zürich.**

J. Rukstuhl, Basel

erstellt auf Grundlage vieljähriger Erfahrung

Centralheizungen

aller Systeme

Warmwasser — Niederdruckdampf etc

OFENFABRIK SURSEE

Grösste Ofenfabrik der Schweiz

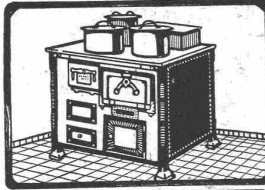

KÖCHHERDE
für
Private
Restaurants/Hotels
Preislisten Gratis

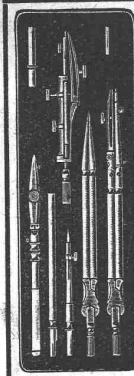

Präzisions-Reisszeuge

Clemens Riefler
Nesselwang u. München (Bayern).
Gegründet 1841.
Paris 1900 Grand Prix.
Brüssel 1910
Zwei Grand Prix.
Illustr. Preislisten gratis
Die Zirkel der echten Rieflerreisszeuge sind am Kopf mit dem Namen **RIEFLER** gestempelt.
In ZÜRICH IV bei **RICH. CORADI.**

1 Lokomobil,

gebrauchstüchtig, ist preiswert
zu verkaufen.

Zu besichtigen im Magazin für **Ind. Abfälle**, Pulverweg Nr. 18 Bern.

Rolladenfabrik

A. Griesser A.-G. in Aadorf.

Stahl- und Holzrollladen, Rolljalousien, Rollschutzwände.

GEORG STREIFF & CO

ZÜRICH & WINTERTHUR

BAUMATERIALIEN
EN GROS
HYDR. BINDEMittel
LAGER IN THON-
MOSAIK-STEINZEUG
UND GLASIERTE
WANDPLATTEN:
ENGL. GLASIERTE
SCHÜTTSTEINE
ETC.

BUREAU:
ZÜRICH
WERKATORIUM
TELEPHON NO 2614
SPEZIALGESCHÄFT
FÜR
KUNSTGERECHTE
ERSTELLUNG VON
BODEN- UND WAND-
BELÄGEN

ART.-INSTITUT ORELL FUSSELL ZÜRICH

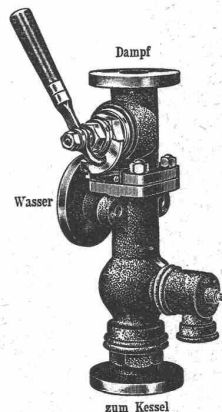

Schäffer & Budenberg

G. m. b. H., Filiale Seebach
Post- u. Bahnstation Oerlikon

Liefern:

Ventile, Hähne, Regulatoren
Sicherheits-Ventile und -Apparate
Wasserstände, Injektoren, Elevatoren
Pumpen, Indikatoren, Manometer
Vacuummeter, Thermometer
Zähler, Tachometer, Absperrschieber
Kondenswasser-Ableiter, Zugmesser
Wasserstandsgläser, Waagen
Schmierapparate

Kauf- oder mietweise Erstellung von Elektrischen Betriebs-Anlagen für Bauunternehmungen.

Elektromotoren — Dynamos.
Ed. Schlappfer & Cie., Elektr. Anlagen, Zürich-Wollishofen.

GIESSEREI BERN IN BERN

Konstruktionswerkstätten

Werk der Gesellschaft der L. von Roll'schen Eisenwerke

liefert als Spezialität:

Hebezeuge, Eisenbahnmaterial, Schleusen- und Wehreinrichtungen, Zahnradbahnmaterial, Standseilbahnen

Telegramme:
Giesserei Bern

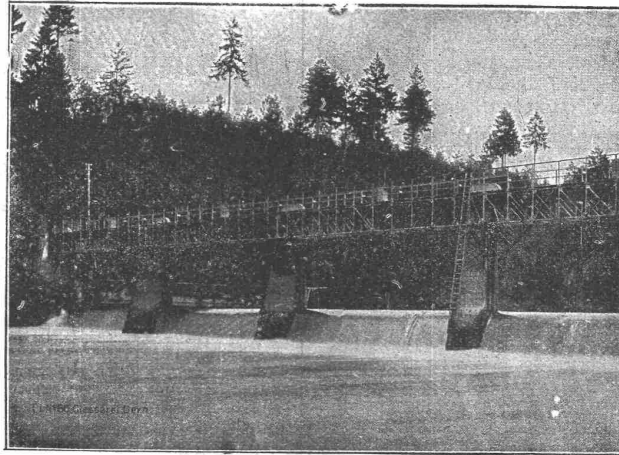

Telephon 1066

Gebrüder Bühler Maschinenfabrik und Giessereien **Uzwil**

Spezial-Abteilung: Konstruktion und Bau von Maschinen und Anlagen für die **Kalksandstein-Industrie**

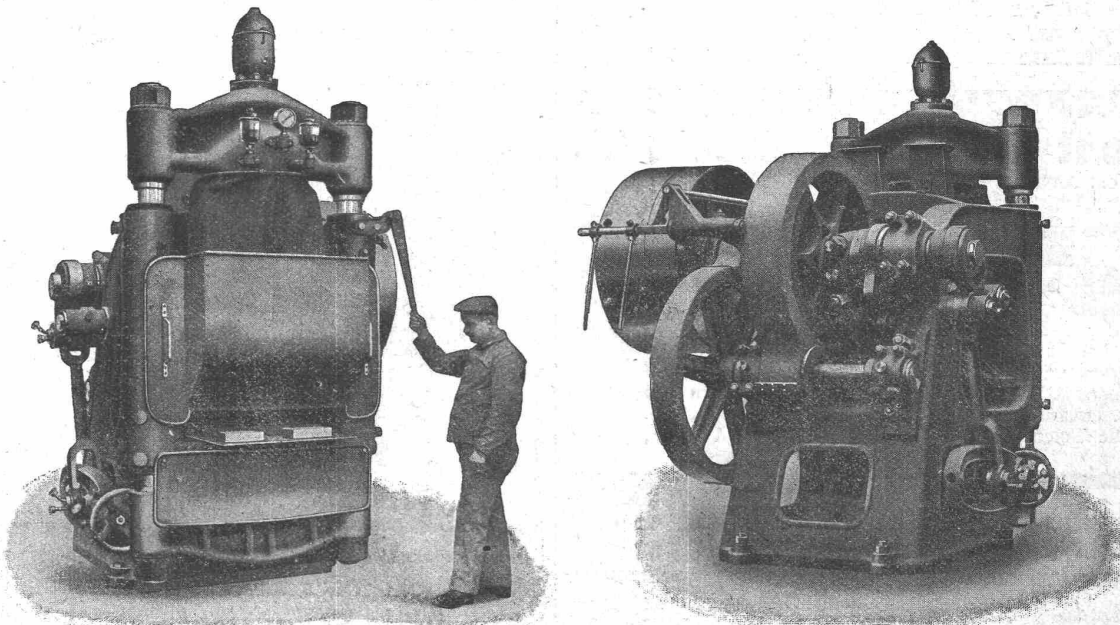

Vorderansicht

Steinpressen Modell T A für 1000 bis 3000 Steine stündlich; ausgeübter Druck 430 kg per cm² bei jeder Pressung zu kontrollieren.

Rückansicht

Misch- und Aufbereitungs-Maschinen, Kugelmühlen, Erhärtungskessel etc.

Eigene Versuchsanlage. — Kataloge, Projekte und Ingenieurbesuch auf Wunsch.