

Objektyp: **Advertising**

Zeitschrift: **Schweizerische Bauzeitung**

Band (Jahr): **51/52 (1908)**

Heft 22

PDF erstellt am: **21.09.2024**

### **Nutzungsbedingungen**

Die ETH-Bibliothek ist Anbieterin der digitalisierten Zeitschriften. Sie besitzt keine Urheberrechte an den Inhalten der Zeitschriften. Die Rechte liegen in der Regel bei den Herausgebern.

Die auf der Plattform e-periodica veröffentlichten Dokumente stehen für nicht-kommerzielle Zwecke in Lehre und Forschung sowie für die private Nutzung frei zur Verfügung. Einzelne Dateien oder Ausdrucke aus diesem Angebot können zusammen mit diesen Nutzungsbedingungen und den korrekten Herkunftsbezeichnungen weitergegeben werden.

Das Veröffentlichen von Bildern in Print- und Online-Publikationen ist nur mit vorheriger Genehmigung der Rechteinhaber erlaubt. Die systematische Speicherung von Teilen des elektronischen Angebots auf anderen Servern bedarf ebenfalls des schriftlichen Einverständnisses der Rechteinhaber.

### **Haftungsausschluss**

Alle Angaben erfolgen ohne Gewähr für Vollständigkeit oder Richtigkeit. Es wird keine Haftung übernommen für Schäden durch die Verwendung von Informationen aus diesem Online-Angebot oder durch das Fehlen von Informationen. Dies gilt auch für Inhalte Dritter, die über dieses Angebot zugänglich sind.

Ein Dienst der *ETH-Bibliothek*  
ETH Zürich, Rämistrasse 101, 8092 Zürich, Schweiz, [www.library.ethz.ch](http://www.library.ethz.ch)

<http://www.e-periodica.ch>

# BENN KUPPLUNG

Patentiert in allen Industriestaaten  
und überall als die **beste** und **zuverlässigste** Reibungskupplung anerkannt

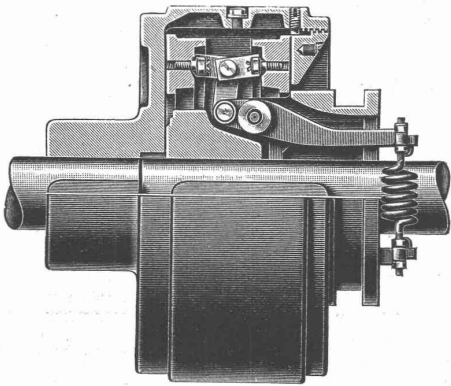

Reibungsflächen Eisen auf Eisen  
Keine Holzbacken  
Reibungsflächen laufen in Oel  
Vollständig geschlossen  
Reibungsflächen scheibenförmig  
Keine vorstehenden Teile

Zum Ein- oder Ausrücken bei jeder Kraft und Geschwindigkeit während des Betriebes.

## TRANSMISSIONEN

KOMPLETTE ANLAGEN FÜR ALLE INDUSTRIEZWEIGE.

SELLERSLAGER mit RINGSCHMIERUNG, mit herausnehmbarer unterer Laufscheibe,  $\oplus$  Patent, als Stahllager, Hängelager, Wand- und Säulen-Konsollager.  
FESTE STEHLAGER mit herausnehmbaren Weissmetall- oder Bronzeschalen für Massiv- und Hohlwellen

GESELLSCHAFT der L. von ROLL<sup>SCHEN</sup> EISENWERKE.

### EISENWERK GLUS.

## Dachkonstruktion für Fabrik-Bau $\oplus$ Patent Nr. 23428

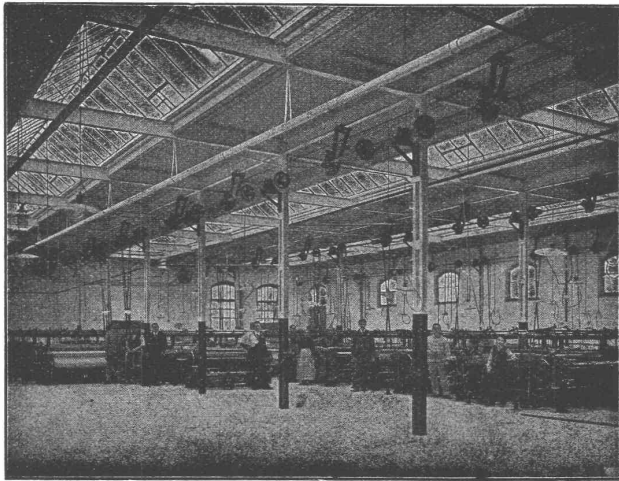

### Vorteile:

1. Unabhängigkeit der Gebäudelage von der Himmelsrichtung.
2. Geringstes Gewicht bei sehr guter Isolation.
3. Unübertroffene Lichtwirkung spezieller Lüftungsvorrichtung.
4. Rasche und billige Erstellung bei jeder Jahreszeit.
5. Beste Eignung auch für schwierigste klimatische Verhältnisse.
6. Leichte und rationelle Anbringung von Transmissionen und Vorgelegen.

Empfohlen als **rationellstes System** für  
Maschinenfabriken, Werkstätten, Glessereien, Elektrizitätswerke,  
Spinnerellen, Weberellen, Blecherellen, Färberellen, Magazine,  
Lagerhäuser, Markt- und Güterhallen etc.

Patent-Inhaber:

**Séquin & Knobel, Rütli (Zürich),**  
Zivil-Ingenieur-Bureau für modernen Fabrikbau.

Vertretung und Ausführung:

**KOCH & Cie.,** vorm. E. Baumberger & Koch, **Basel,**  
Unternehmung für Dachkonstruktionen und Bodenbelags-  
Arbeiten.

Mechan. Bauschreinerei und Parquet-Fabrik  
**Stuber & Co., Schüpfen (Bern)**

empfiehlt:

**Parquets** in allen Holzarten, vom einfachsten bis reichsten Dessin.  
**Bauschreinerarbeiten,**

**Fenster und Türen** als Spezialität.  
Prompte Bedienung. Vorteilhafte Preise. Man verlange Offerten.

## SIDEROSTHEN - LUBROSE

in allen Farben-Nuancen



Beste Schutz-Anstrich für Eisen,  
Zement, Beton, Mauerwerk, gegen  
Anrostungen u. chem. Einwirkungen.  
Isolationsmittel gegen Feuchtigkeit.

General-Vertretung für die Schweiz:  
**JUNG & BAUMANN, ZÜRICH.**

# CENTRALHEIZUNGEN

jeden Systems

## Etagenheizungen

Warmwasser-, Tröckne-, Badeeinrichtungen  
sowie **Sanitäre Anlagen**

erstellt die Firma

**Hch. Berchtold's Erben**

**Thalwil** bei Zürich

Gegründet 1859

Vorzügliche Atteste und Referenzen.

## Exposition Internationale

des

## Applications de l'Electricité

Marseille, Avril - Octobre 1908.

L'Exposition comprendre les groupes principaux suivants:

1° Transport et distribution de l'énergie électrique. — 2° Applications de la force motrice électrique à l'industrie en général. — 3° Applications de l'énergie électrique à l'industrie domestique. — 4° Applications aux usages domestiques. — 5° Eclairage public et éclairage privé. — 6° Chauffage et ventilation. — 7° Applications aux Appareils de levage et de manutention. — 8° Applications aux Mines et carrières. — 9° Applications à la Traction. — 10° Applications à l'Agriculture. — 11° Applications à l'Art militaire au Génie maritime. — 12° Electro-Chimie, Electro-Métallurgie, et industries qui s'y rattachent. — 13° Télégraphie et Téléphonie. — 14° Electricité médicale. — 15° Instruments de mesure et de contrôle. — 16° Matières premières et produits utilisés par l'Industrie électrique. — 17° Enseignement de l'Electricité. — 18° Industries diverses, produits divers.

Les groupes 7, 8, 9 et 10 présenteront un intérêt particulier pour les constructeurs spécialisés dans les objets qui s'y rattachent et comprennent, pour généraliser l'emploi de l'énergie électrique

## tous les appareils, machines et outils

susceptibles de commande électrique.

A l'occasion de l'Exposition il sera institué en septembre courant un

## Congrès International des Applications de l'Electricité

dans lequel toutes les questions se rattachant aux applications de l'Electricité seront traitées, et qui, dès maintenant permet d'escompter un gros succès de fréquentation.

## Baugeschäft Th. Bertschinger

Zürich (Untere Zäune Nr. 17) und Lenzburg

### Ingenieurbureau

unter Leitung von Dr. ing. H. Bertschinger.

Statische Berechnungen von

## Eisen- und Eisenbeton-Konstruktionen.

Gutachten — Bauleitungen — Vermessungsarbeiten.

## Gustav Kuntze, Göppingen 3 (Württemb.)

Schmiedeeiserne, genietete und hartgelötete oder geschweißte

# KUNTZE-RÖHREN

mit Flanschen oder Muffen.

Spezialität: } Turbinen-Rohre in jeder Dimension.  
} Rohre für Tunnel-Bauten.  
} Rohre für Wasser-Versorgungs-Anlagen.

## Vereinigte Xylolith- u. Kohlensäurewerke A. G.

WILDEGG.

⊕ Patent Nr. 9080.

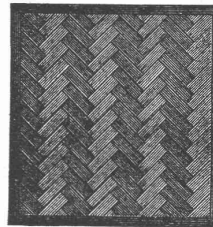

**Auf Blindboden aufgeschraubt;  
auf Zementbeton in Mörtel verlegt.**

Nach allen Dessins in viereck, rechteck, achteck  
und in 3 Farben, Parkett ähnliche Form.

Xylolith feuersicher, warm. Steinholz schalldämpfend, solid.

Muster, Prospekte, Album und Atteste gratis und franko.

Einzig in der Schweiz bis jetzt ca. 200 000 m<sup>2</sup>  
Böden und ca. 10 000 Treppenstufen gelegt.

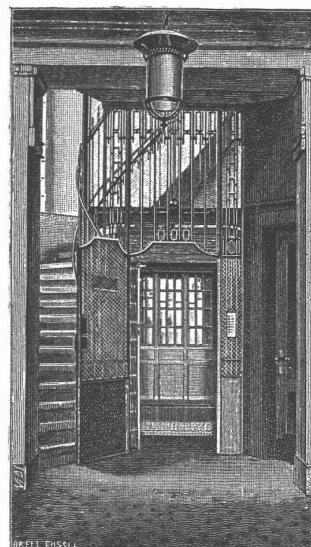

## J. Ruegger, Basel

liefert als Spezialität

## Personen- Waren- & Speise- Aufzüge

für elektrischen und  
hydraulischen Betrieb

## Kranen aller Art

(Laufkranen, Dreh-  
kranen etc.) : : :

für elektrischen und Hand-  
betrieb.



# ROMUL

SAUGLUFT-(VACUUM) ENTSTAUBUNGS-ANLAGEN-  
"SYSTEM SCHAUER"

D-REICHS PATENTE  
AUSLANDS PATENTE

**DIE BESTEN DER WELT**

PROSPEKTE DURCH  
**RÖPNER u. MÜLLER STUTTGART**  
TELEGRAMM-ADRESSE: ROMUL



**Erfindungs-Patente**  
Marken-Muster-  
& Modell-Schutz im In- u. Ausland  
**H. KIRCHHOFER** vormals  
Bourry-Séquin & Co., ZÜRICH  
1880.  
Gegründet.

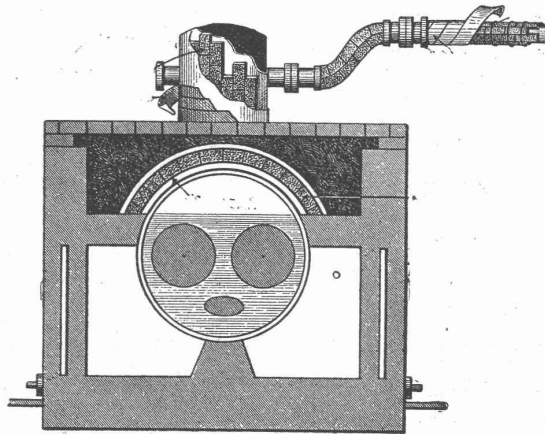

Isolierungen, Isoliermaterialien, Isolierungen  
zum Schutze gegen Wärmeverluste  
mit Asbestkieselguhr oder Calorit-  
Masse, Calorit oder Excelsior-Steinen  
und Schalen, Seidenzöpfe, Kork etc.

Isolierungen zum Schutze gegen Kälteverlust  
imprägn. Korkschalen-Steine, -Platten  
und -Mehle, Seidenzöpfe, Filz etc.

Komplette Kühlanlagen und sämtliche bau-  
technische Isolierungen  
ausgeführt durch langbewährte Fachleute.

Grosses Lager in sämtlichen Materialien, Prospekte  
und Kostenvoranschläge jederzeit gratis. Prima  
Referenzen

Generalvertreter der Gesellschaft für  
Wärme- und Kälteschutz m. b. H.  
Dresden A.

**Gustav Kottmann & Cie**  
Winterthur. Mailand.

Verlangen Sie Kataloge  
gratis und franko.



Göthestrasse 18, Zürich.

## Stationäre Entstaubungs- und Reinigungsanlagen

für Hotels, Pensionen, Spitäler, Fabriken, Bahnhöfe  
Kasernen, Schulhäuser, Miethäuser und Villen

bauen und installieren

**Bally & Oelhafen, Oerlikon-Zürich**

Maschinenfabrik.

Distrikts-Vertreter gesucht.

Marken — Muster  
**Erfindungs-Patente**  
durch J. Aumund, Ingenieur,  
ZÜRICH, Sonneggst. 74  
— Telephon Nr. 2967. —

## Selbsttätige elektrische Licht-Anlagen

In allen Kulturstaaten geschützt!

Vorteilhaft für kleine Ortschaften, Hotels, Anstalten, Fabriken und Villen.

Keine Bedienung der Zentrale!  
Einfache und gedrängte Bauart!  
Vorteilhaft zur Ausnützung kleinerer  
Wasserkräfte!

Enorm billiges Licht!  
Schönes und ruhiges Licht (wie Auer!)  
Keine Betriebs- und Feuergefahr!  
Musteranlage zur Besichtigung!

Anfragen gefl. an: **Techn. Bureau Turbo-Dynamo.**  
Prima Referenzen. **M. Grob, Ingenieur, Winterthur.**



**GEBR. LINCKE**  
ZÜRICH.

MODERNE OFEN KAMINE  
HEIZKÖRPERVERKLEIDUNGEN.

# Oehler & Co., Aarau, Maschinenfabrik, Eisen- und Stahl- Giessereien.

## Spezialitäten:

Luftseilbahnen verschiedener Systeme für Materialtransport, Bremsberganlagen. Einschienenhängebahnen mit Hand- oder Seilbetrieb. Baggermaschinen für Nass- und Trockenbaggerung. Beton- und Mörtelmischmaschinen, eigenes bewährtes System, in Verbindung mit Elevatoren, Schüttelrinnen und sonstigen Transportmitteln für die Zu- und Abfuhr des Mischgutes. Spezialfabrik für die Erstellung von Transportmitteln jeglicher Art für Bauunternehmer, industrielle Etablissements etc.



### Joseph Vögele, Mannheim

liefert seit 1842:

- Weichen jeder Bauart und Spurweite für Haupt- und Nebenbahnen;
- Federzungenweichen, Patent Bochumer Verein;
- Herzstücke; Kreuzungen;
- Drehscheiben und Schiebebühnen für Lokomotiven und Wagen, mit Hand-, Dampf- und elektr. Antrieb;
- Rangierwinden, Spills, elektr. angetrieben.
- Stellwerke, Schlagbäume.

Vertreter für die Schweiz:

**W. Wolf, Ing., Zürich.**

**Uni Linoleum**  
Bedruckte **Linoleum**  
Granit-**Linoleum**  
Inlaid-**Linoleum**  
Kork-**Linoleum**  
empfehlen in den fabrizierten Stärken zu billigsten Preisen per  m, fertig verlegt von geschulten Fachleuten, Grands magasins **Jelmoli S.A. Zürich.**

(Persönliche oder schriftliche Offerte auf Wunsch sofort zur Verfügung.)

## Schäffer & Budenberg, G. m. b. H., Filiale Seebach bei Zürich

Maschinen- und Dampfkessel-Armaturen-Fabrik

Post- und Bahnstation **Oerlikon**

liefern:

Ventile, Hähne, Regulatoren, Sicherheitsventile und -Apparate, Wasserstände, Injektoren, Elevatoren, Pumpen, Indikatoren, Manometer, Vacuummeter, Thermometer, Zähler, Tachometer, Absperschieber, Kondenswasserableiter, Wasserstandsgläser, Wagen, Dampfmesser, Zugmesser, Schmierapparate u. a.

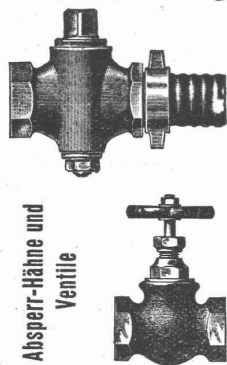

Absperr-Hähne und Ventile

☛ Kataloge und Prospekte auf Verlangen. ☛

Fensterfabrik und Glaserei

**J. G. KIEFER**

Werkstätte und Bureau: Seefeldstrasse 153

**Zürich V**

1a. Referenzen.

Alleiniger Inhaber des Schweiz. Patentes Nr. 27008 für moderne

**Oberlichtscheren,** sowie

Schweizer. Patent Nr. 39695 für wasser- und winddichten Wetterschenkelverschluss.

## Lichtpausanstalt Helvetia, Zürich I

Schiffle 51 — Rytfel & Michaud — Schiffle 51  
Telephon 6027 **Spezialität:** Telephon 6027

### Trockenverfahren (Plandruck):

Kopien in tiefschwarzen, scharfen Linien, auf beliebigem Grundton und in jeder gewünschten Farbe auf Paus-, Zeichen- oder Tonpapier, **Karton** oder Leinwand in div. Stärken.

### Negrographie. Sepiaverfahren. Heliographie.

Musterzimmer. Vorzügliche Einrichtung. Elektrische Beleuchtung. Sorgfältige, prompte und billige Bedienung. Muster und Preisliste zu Diensten. Verlangen Sie den Besuch unseres Repräsentanten.

Verkauf von Heliographie-, Paus- und Zeichenpapier. Billigste Bezugsquelle.

# Accumulatoren

für alle Zweige der Industrie:

für Zentralen, Fabriken, Private, Laboratorien, Automobile, Schiffe, Waggonbeleuchtung usw.

liefert

**Accumulatoren-Fabrik Oerlikon**

in OERLIKON bei Zürich.

Bureau für die Westschweiz: LAUSANNE, Chemin Vinet 29.

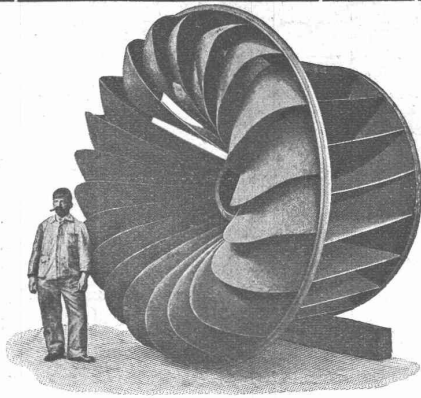

Aktiengesellschaft vormals  
**Joh. Jacob Rieter & Co., Winterthur**  
**TURBINEN**

neuester Konstruktion und höchstem Nutzeffekt für alle vorkommenden Verhältnisse.  
**Präzisions-Regulatoren** mit mechanischer u. hydraul. Wirkung.  
 Transmissionen, Kesselschmiede-Arbeiten.

**Baudirektion des Kantons Zürich.**  
**Stellen-Ausschreibung.**

Die infolge Rücktrittes des bisherigen Inhabers frei werdende Stelle des **Gehülfen des kantonalen Wasserrechtsingenieurs** wird hiermit zur Neubesetzung auf den **1. Juli 1908** ausgeschrieben. Die Jahresbesoldung beträgt Fr. 2400 bis Fr. 4200 (Assistent II. Klasse). **Bewerbungen** sind mit den erforderlichen Ausweisen (Lebenslauf, Zeugnisse) bis zum **8. Juni 1908** schriftlich der Baudirektion des Kantons Zürich einzureichen.  
 Ueber die **Dienstobliegenheiten** etc. erteilt auf schriftliche Anfrage der **Adjunkt des Kantonsingenieurs** Auskunft.  
 Zürich, den 26. Mai 1908.

**Baudirektion des Kantons Zürich,**  
 Der Direktor: **C. Bleuler-Hüni.**  
 Der Sekretär: **Dr. A. Bosshardt.**

**LINOLEUM**  
 AUF **LINOLITH** VERLEGT  
 DER BESTE FUSSBODEN.  
**BETON**  
**LINOLITH-GESELLSCHAFT**  
 PROSPECT ZÜRICH I GRATIS

**GIPS-UNION A.G. ZÜRICH**  
 TELEPHON 5950 SCHANZENECK

**Gips-Bausteine**

Formate: 8×12×25 cm; 10×12×25 cm; 5×20×33 cm; 7×20×33 cm; 10×20×33 cm; 14×20×33 cm; hohl und voll.

**Diaphragma**  
**Universalpumpe**  
 für Baugeschäfte, Ziegeleien, Fabriken, Stadtbauämter, Wasserwerke, Gemeinden etc. **Leistung 10000 - 60 000 Liter stündlich.** Bedienung 1-2 Mann **liefert billigst**  
**H. Corrodi-Hanhart, Zürich.**  
 Man verlange Prospekte

**BESTER FUGENLOSER BODEN-&WAND-BELAG.**  
 UNI & MEHR-FARBIG.  
 AUF JEDER UNTERLAGE GARANTIRT RISSFREI!

**IN 3 JAHREN ÜBER 60000 m<sup>2</sup> AUSGEFÜHRT.**

**DOLOMENT BELAG**  
 + PATENT No. 33307

**JAKOB TSCHOPP & E. MERZ, BASEL** VERTRETER FÜR DIE OSTSCHWEIZ  
**CARL BRAUN ZÜRICH**

**Edmund Simon, Dresden A4**

Die besten Rostschutzfarben der Gegenwart sind die wissenschaftlich begründeten und langjährig bewährten

**Durabo-Oelfarben**  
 Marke „G“-Grund-, Marke „D“-Deckanstrich.  
 Für Haltbarkeit übernehme volle Garantie.

**Durabo - Glanzfarben**  
 für Molkereien, Bade- und Accumulatoren-Räume, Optische Signale, etc. etc. etc.

**Aktien-Gesellschaft „Union“ in Biel**  
 FABRIK IN METT.  
 I. Schweizerische Fabrik für elektrisch geschweisste Ketten  
 + Patent Nr. 27199.  
**Ketten aller Art**  
 für industrielle und landwirtschaftliche Zwecke.  
 Grösste Leistungsfähigkeit. Ketten von höchster Tragkraft.

## Moderne Hebezeuge.

Flaschenzüge — Kranen — Laufkatzen —  
Winden ganz in Stahl und Holz mit Eisen — Kabel-  
winden — Automobilheber etc.  
Ausführliche Preislisten bitten zu verlangen.

**Hans Schwarz & Co., Zürich**

Industriequartier, Konradstr. 62.

Gut assortiertes Lager.

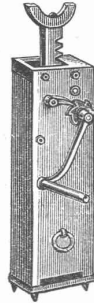
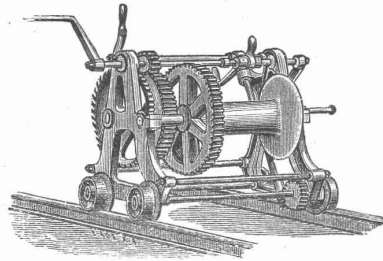

## Tiefbohrungen Rohrbrunnen

nach unserem jahrzehntlang bewährten System.

Volle Erschliessung  
wasserführender Erd-  
schichten, daher  
**gr. Ergiebigkeit.**

Ueber 4000 Brunnen  
hergestellt.  
Leistungen bis  
120 Sekunden - Liter  
für Wasserwerke,  
Industrien, Brauereien  
etc. etc.



U. v. a. hergestellt für:  
Basel, Bellinzona,  
Gossau, Hausen,  
Kölliken, Knutwil,  
Luzern,  
Rothenthurm,  
Waldstatt, Wangen,  
Winterthur, Worben,  
Zurzach, Zürich  
etc. etc.

Projekte, Kostenan-  
schläge auf Wunsch.

**Bopp & Reuther**  
Mannheim-Waldhof  
Maschinenfabrik.

**Basel, Spalenvorstadt 3,**  
Ingenieur F. Hetzel.

## Locher & Co. Zürich

Thalgasse 10 - Telephon 2084

Spezialität in  
wasserdichten Räumen  
für  
Zentralheizungen.

## Ausführung von Asphaltarbeiten

wie  
Stampfasphalt für Strassen u. Höfe  
Gussasphalt für Trottoir, Zinnen,  
Waschküchen, Keller.

**Säurefeste Beläge**  
für  
**Accumulatorenräume**  
Reparaturen.

## Thonwerk Biebrich A.-G.

Chamottefabrik

Biebrich am Rhein.

## Hochfeuerfeste u. säurebeständige Produkte.

Normal- und Façonsteine aller Art, Chamottemörtel,  
Retorten, Muffeln etc. Bau kompletter Ofenanlagen.  
Beste Referenzen und Zeugnisse aus der Schweiz.



## C. WÜST & CO

SEEBACH - ZÜRICH

liefern erstklassige

**Elektr. Aufzüge**

für

**Hotels**  
**Geschäftshäuser**  
**Villen etc.**

Hunderte von Ausführungen innert  
wenigen Jahren. — Feinste Referenzen.

## A. Jucker, Nachfolger von Jucker-Wegmann

Papierhandlung zum Hecht  
Schiffstraße No. 22, Zürich

Grosses Lager von Paus-  
papieren, Pausleinen und  
Zeichnenpapier, Rollen u.  
Bogen in nur vorzüglichen Qualitäten.

Holzzementpapier, Dachpappen  
Bodenbelag- und Teppich-  
Unterlag-Papiere.

Bei Bestellungen, Korrespondenzen  
etc. an die inserierenden Firmen,  
ersuchen wir, sich stets auf die  
**Schweizer. Bauzeitung**  
als Quelle beziehen zu wollen.

## F. GAUGER ZÜRICH

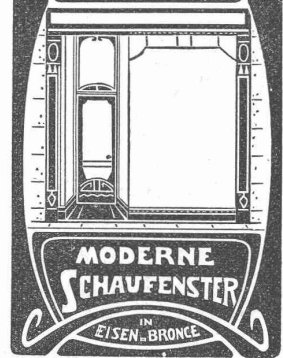

**MODERNE  
SCHAUFENSTER**  
IN  
EISEN- u. BRONZE

## Wasser-Reinigung

Filterpressen  
Armaturen  
Pumpen

**A. L. G. Dehne, Maschinen- Fabrik, Halle a. S.**

## Glasdächer

**Shedfenster, Oberlichtlaternen, Hofüberdeckungen**  
liefert in bester, längst bewährter kittloser Verglasung, sowie  
**Blech- und Glasjalousien, D. R. P., Shedrinnen**

**Julius Lorenz, Stuttgart**

Spezialfabrik für Glasbedachungen.

Skizzen und Kostenvorschläge gerne zu Diensten.

— Tüchtige Vertreter gesucht, —

## Schweizerische Bundesbahnen. Kreis II.

### Ausschreibung von Bauarbeiten.

Die Kreisdirektion II der schweizerischen Bundesbahnen in Basel eröffnet Konkurrenz über die Ausführung des Personendurchganges der Station Langenthal.

Fundamentausshub zirka 700 m<sup>3</sup>,  
Betonarbeiten > 150 >  
Mauern > 180 >

Pläne, Vorausmass und Bedingungen sind im Bureau des Bahningenieurs in Olten aufgelegt, wo auch die Eingabeformulare bezogen werden können.

Uebnahmsofferten für die Gesamtarbeiten mit der Aufschrift: „Personendurchgang auf der Station Langenthal“ sind bis 15. Juni 1908 bei der unterzeichneten Kreisdirektion verschlossen einzureichen. Die Angebote bleiben bis 20. Juli 1908 verbindlich.

Basel, den 26. Mai 1908.

Kreisdirektion II  
der Schweizer Bundesbahnen.

Der Gesamtauflage der heutigen Nummer liegt ein Prospekt betreffend „Die Theorie der Wasserturbinen“ von Rudolf Escher, Verlag von Julius Springer in Berlin bei, worauf wir unsere werten Leser noch besonders aufmerksam machen.



#### Stelle-Gesuch.

Tüchtiger, praktisch und theoretisch erfahrener **Bauführer**, speziell für Strassen-, Kanalisations- und Tiefbauten **sucht Jahresstelle**. Würde auch Arbeiten in Akkord übernehmen. Gefl. Offerten sub Chiffre Z. S. 6193 befördert die Annoncen-Expedition

Rudolf Mosse, Zürich.

## Emil Steiner

Mech. Werkstätte und  
Maschinenhandlung  
**Wiedikon-Zürich**

empfiehlt sich zur Lieferung  
von neuen und gebrauchten

**Werkzeugmaschinen** aller Art,

Drehbänke, Bohrmaschinen,  
Hobelmaschinen, Feldschmieden etc.

**Transmissionen**  
in allen Systemen u. Dimen-  
sionen. Stets grosses Lager  
in gebrauchten und neuen  
Wellen, Riemenscheiben, Häng- u. Stehlager  
zu billigen Preisen.

#### Gesucht

ein tüchtiger  
**Bautechniker**,  
sowie ein erfahrener  
**Bauführer**

zu baldigem Eintritt.

Gefl. Anmeldungen mit Angaben der bisherigen Tätigkeit, Zeugniskopien, Gehaltsansprüche und Eintrittsmöglichkeit unter Chiffre Z. V. 6196 an die Annonc.-Expd.

Rudolf Mosse, Zürich.

Junger, strebsamer

#### **Bautechniker**

mit guten Zeugnissen, im Hotel- und Villenbau tätig, **sucht seine Stellung** zu verändern. Eintritt sofort.

Offerten unter Chiffre Z. P. 6190 an die Annoncen-Expedition  
Rudolf Mosse, Zürich.

## Maschinenfabrik Wächter Oertmann A.-G., Zürich

Vereinigung der früheren Firmen:

**A. Wächter-Leuzinger & Co.**

Wäscherei-Maschinen,  
Komplette Wäscherei-Anlagen  
Jeden Umfanges.

**Richard Oertmann & Co.**

Kochapparate  
und Moderne Küchen-Anlagen  
für alle Zwecke.

## Berliner Werkzeugmaschinen-Fabrik

akt.-Ges. vorm. L. Sentker, Berlin N. 65.

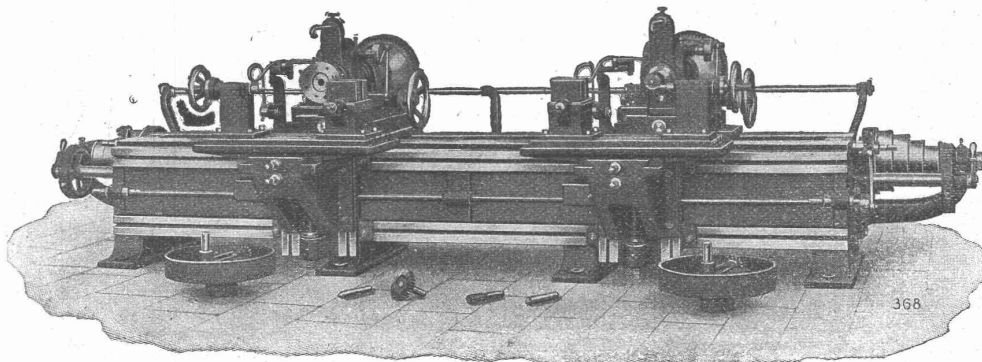

Doppelte Pleuelstangen-Bohr- und Fräsmaschine.

## Werkzeugmaschinen u. Spezialmaschinen für Metallbearbeitung

bis zu den grössten Abmessungen.

Vertreter: **Mäcker & Schaufelberger** in **Zürich**, Beatenplatz-Waisenhausgasse Nr. 10.



On cherche un **conducteur de travaux** habile et très au courant de la construction. Adresser offres avec certificats sous Chiffre Z.L. 5836 à l'agence de publicité **Rodolphe Mosse, Zurich.**

**Gesucht**

für die Baudirektion einer Bergbahn einen tüchtigen und erfahrenen **Oberaufseher,** sowie zwei **Streckenaufseher.** Off. mit Gehaltsansprüchen, Zeugniskopien, Referenzen und Eintrittsmöglichkeit unt. Chiffre Z. N. 5938 an die Annoncen-Expedition **Rudolf Mosse, Zürich.**

**Tüchtiger, selbständiger Bauführer**

praktisch u. theoret. gebild., findet **Jahresstelle** (evt. Lebensstellung) bei einem Baumeister mit Baugeschäft und Architekturbureau. Jahresgehalt Fr. 3000 bis Fr. 3600. Eintritt nach Ueberereinkunft. Offerten mit Lebenslauf und Zeugnisschriften unter Chiffre Z. N. 5813 an die Annoncen-Expedition **Rudolf Mosse, Zürich.**

**Eisenbahnbau.**

Gesucht für Aufnahmen und Abrechnung tüchtiger Techniker oder junger Ingenieur. Eintritt sofort. Offerten mit Zeugnisschriften und Gehaltsansprüchen unter Chiffre Z. U. 5920 an die Annoncen-Expedition **Rudolf Mosse, Zürich.**

**Gesucht** auf ein Ingenieurbureau zwei tüchtige, selbständig arbeitende **Zeichner**

für Eisenbahn- und Strassenbauten. Dauernde Stellen. Offerten mit Zeugnisschriften, Gehaltsanspr., Zeichnungs- und Schriftproben befördert unt. Chiffre Z. J. 6134 die Annoncen-Expedition **Rudolf Mosse, Zürich.**

**Hochbautechniker,**

Arch., flotter Zeichner und mit allen auf Bureau und Baustelle vorkommenden Arbeiten durchaus vertraut, sucht möglichst sofort angenehme Stellung in besserem Architekturbureau oder Baugeschäft. Gefl. Offert. an **K. Laiendecker, Rathskirchen** (Rheinpfalz).

**Steinhauerpolier,**

tüchtiger, solider, sucht **Jahresstelle.** Gute Zeugnisse zu Diensten. Gefl. Offerten unter Chiffre Z. M. 5737 sind zu richten an **Rudolf Mosse, Zürich.**

Erfahr. **Monteur,** spez. Dampf-anlagen wie Transmissionen und allgemeinen Maschinenbau **sucht Stelle** in Maschinenfabrik. Offert. sub Chiff. Z. Z. 5825 an die Ann.-Exp. **Rudolf Mosse, Zürich.**

**Bautechniker,**

Absolvent eines Technikums, 21/2 Jahre Hochschule, mit Praxis, deutsch, französisch, italienisch perfekt, **sucht** bei bescheidenen Ansprüchen **Stellung.** Am liebsten in der Schweiz. Eintritt nach Belieben. Offerten unter Chiffre Z. R. 5742 an die Annoncen-Expedition **Rudolf Mosse, Zürich.**

**Heizungs-Ingenieur,**

Schweizer, in Berechnung und Ausführung sämtlicher Systeme vollständig vertraut, mit vielseitigen Kenntnissen im allg. Masch.-Bau, mehrjährige Erfahrungen in Projektierung und Ausführung moderner Wäscherei-, Bade- u. Küchenanlagen, gewandt im Verkehr mit Privaten und Behörden, **wünscht** per 1. Okt. oder event. früher, entsprechendes **Engagement als Leiter eines techn. Bureau** etc. Gefl. Offerten sub Chiffre Z. E. 5930 an d. Annoncen-Expedition **Rudolf Mosse, Zürich.**

**Stelle-Gesuch.**

Tüchtiger, solider, erfahrener **Magaziner** mit der Eisenwaren- und Maschinenbranche bestens vertraut, **sucht** entsprechende Stelle. Gefl. Offert. u. Chiff. Z. A. 6051 an die Ann.-Exp. **Rudolf Mosse, Zürich.**

**Bautechniker,**

der franz. Sprache in Wort und Schrift mächtig, **sucht** seine **Stellung** zu ändern und zwar wenn möglich in einem Steinmetzgeschäft in der Nähe Zürichs. Seit einigen Jahren tätig in Steinmetzgeschäft. Gute Zeugnisse stehen zu Diensten. Offerten unter Chiffre Z. L. 6086 an die Annoncen-Expedition **Rudolf Mosse, Zürich.**

**Stelle-Gesuch.**

**Bautechniker,** 24 Jahre alt, mit Bauarbeiten, Entwerfen, Detaillierung, Chaletbau, sowie in Bauführung und Kostenvoranschlag bestens vertraut, mit Kenntnissen der deutschen, französischen und italienischen Sprache, **sucht** seine jetzige **Stelle** zu ändern, am liebsten nach der französischen oder ital. Schweiz event. Ausland. Beste Referenzen und Zeugn. stehen zu Diensten. Eintritt und Salär nach Uebereink. Off. gefl. u. Chiff Z. Q. 6016 an **Rudolf Mosse, Zürich.**

**Jgr. Bautechniker,**

mit Bureau- und Baupraxis (gel. Maurer) und Kenntnisse der ital. Sprache, **sucht Stelle** auf Bau event. Bureau und Bau. Offerten unter Chiffre Xc. 4186 Y. gefl. an **Haasenstein & Vogler, Bern.**

**Zu verkaufen**

wegen Nichtgebrauch ist ein gut erhaltenes, wenig gebrauchtes **Theodolith**

**Theodolith**

von der mech. Werkstätte Kern in Aarau. Preis nach Uebereinkunft. Bezügliche Offerten sind zu richten an **Fr. Steinhauer, Bez.-Ing. in Burgdorf.**

**Uebernahme**

eines gut eingeführten Architektur- und Kunstgewerbeateliers, möglichst in der Zentralschweiz, von jungen Architekten gesucht. Offerten unter K. U. 1973 an **Rudolf Mosse, Zürich.**

**Zu verkaufen** **Schweiz. Bauzeitung**

Jahrgang 1893—1899, 1903 und 1904, solid gebunden. Offerten unt. Chiffre Z. G. 1029 an die Annoncen-Expedition **Rudolf Mosse, St. Gallen.**

**12 HP. Benzinmotor**

mit Magnetzündung, gebraucht, aber wie neu, wird mit Fabrikgarantie verkauft. Anfragen sub Chiffre Z. G. 5657 an die Annoncen-Expedition **Rudolf Mosse, Zürich.**

**Zu verkaufen**

eine gut erhaltene

**Drehscheibe**

(für Normalbahngleise) Durchmesser 5 Meter, zu ausserordentlich günstigem Preis. Auskunft erteilen:

**Adolf Grunauer & Cie. Basel.**

**Zu verkaufen** **eventuell zu verpachten**

die Villa «Glück auf» in Affoltern bei Zürich an prächtiger, staubfreier, erhöhter Lage, nahe am Waldesrand, enthaltend 8 Zimmer, Waschküche, Glätzzimmer, Badzimmer, grosser Estrich und Keller, schöner Zier- und Gemüsegarten samt Aufhängeplatz und Spielplatz, ca. 1 Juchart haltend. Günstige Abzahlungs- resp. Pachtbedingungen. Antritt nach Belieben. Selbstreflektanten belieben sich zu wenden an den Besitzer **H. Weyermann, Luzern** Löwenstrasse 9.

**Wilh. Baumann**

Rolladenfabrik

**Horgen (Schweiz).**

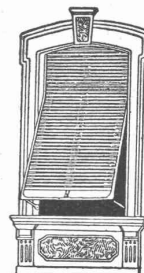

**Holzrolladen** aller Systeme.

**Rolljalousien,** automatisch.

**Roll-Schutzwände** verschiedener Modelle.

**Verlangen Sie Prospekte.**



**Patent-Bureau** ~ PRIMA REFERENZEN ~

Für sofort tüchtiger

**Bauführer**

gesucht zur Erstellung grosser Festhüttenbauten in Zürich. Offert. sind zu richten an **J. Enderli, Zürich** Zähringerstrasse 10, woselbst auch Auskunft erteilt wird.

**Seltene Gelegenheit!**

**Zu verkaufen**

infolge Krankheit des Besitzers **Ingenieur-Bureau und Installations-Unternehmen** überall bekannt, an seriösen, arbeitsfreudigen Bewerber, Kaufmann oder Ingenieur.

Personal vorhanden, Besitzer kann noch zur Einführung tätig bleiben, auch als Kommanditär. Erforderlich ca. 60 Mille. Ganz seltene Gelegenheit für eine vorzügliche und dazu äusserst chancenreiche Existenz. Ausführliche Offerten unter Chiffre Z. G. 5882 an die Annoncen-Expedition **Rudolf Mosse, Zürich.**



**Fahrbare Universal-Dampfwinden**

für **Rammen und Kräne,** auch als **Lokomobile, Fördermaschine,** etc.

**Elektrische Bauwinden,**

**fahrbar und feststehend.**



Fertig auf Lager.

**Menck & Hambrock**

G. m. b. H.

Altona - Hamburg 32.