

Objektyp: **Advertising**

Zeitschrift: **Bündner Schulblatt = Bollettino scolastico grigione = Fegl  
scolastic grischun**

Band (Jahr): **26 (1967)**

Heft 3

PDF erstellt am: **20.09.2024**

### **Nutzungsbedingungen**

Die ETH-Bibliothek ist Anbieterin der digitalisierten Zeitschriften. Sie besitzt keine Urheberrechte an den Inhalten der Zeitschriften. Die Rechte liegen in der Regel bei den Herausgebern. Die auf der Plattform e-periodica veröffentlichten Dokumente stehen für nicht-kommerzielle Zwecke in Lehre und Forschung sowie für die private Nutzung frei zur Verfügung. Einzelne Dateien oder Ausdrucke aus diesem Angebot können zusammen mit diesen Nutzungsbedingungen und den korrekten Herkunftsbezeichnungen weitergegeben werden. Das Veröffentlichen von Bildern in Print- und Online-Publikationen ist nur mit vorheriger Genehmigung der Rechteinhaber erlaubt. Die systematische Speicherung von Teilen des elektronischen Angebots auf anderen Servern bedarf ebenfalls des schriftlichen Einverständnisses der Rechteinhaber.

### **Haftungsausschluss**

Alle Angaben erfolgen ohne Gewähr für Vollständigkeit oder Richtigkeit. Es wird keine Haftung übernommen für Schäden durch die Verwendung von Informationen aus diesem Online-Angebot oder durch das Fehlen von Informationen. Dies gilt auch für Inhalte Dritter, die über dieses Angebot zugänglich sind.

## Stellvertreter

gesucht für die Zeit vom 14. August bis 30. September (evtl. bis Mitte September) an der Sekundarschule Hallau SH Phil. Ier.

Sehr gute Schul- und Lohnverhältnisse

Nähere Auskunft erteilt gerne

Otto Caduff, Sekundarlehrer, im Ifang, 8215 Hallau SH, Telefon 053 6 36 67

## In 5000 Schulen

aller Stufen schätzen die Lehrerinnen und Lehrer das praktische

## Unterrichtsheft

Auch für Sie liegt ein Exemplar der neuen, verbesserten Auflage bereit.  
128 Seiten A4, Preis Fr. 5.—

Unterrichtsheft-Verlag A. Schmid,  
6105 Schachen

## Reisebüro/Versicherungen

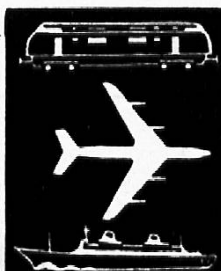
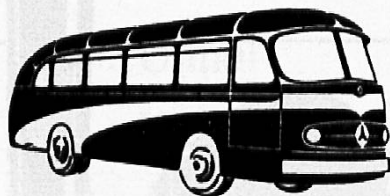

**TONI-UELI Engel CHUR**

Unsere besondere Aufmerksamkeit gilt der Organisation von Schülerreisen mit modernsten Cars. (40% Schülerrabatt)

Bahnhofstr. 4 / Tel. 081 22 84 55

**SWISSOR**  
Der maximale Schülerfülli

# Geha der bewährte Schüler- Füllfeder- halter

## Mit EXTRAS, welche nur GEHA bietet:

Nur GEHA-Füllfederhalter besitzen den patentierten Reservetintentank, daher keine Tintenpanne.

Sie haben eine grosse, elastische, wunderbar gleitende, schulgerechte Feder mit Spezialschliff.

Sie ist leicht auswechselbar.

Sie sind praktisch unzerbrechlich.

Sie klecksen nicht und schreiben dank GEHA-Synchro-Tintenleiter immer sofort an.

Die Rollbremse beim 3V verhindert weitgehend das Abrollen von der Tischplatte.

Die Griffmulden beim 3V, wie auch die Griffzonen beim 704 gewährleisten eine korrekte und sichere Federführung.

Preise ab Fr. 9.50 bis Fr. 60.-



Generalvertretung:  
KAEGI AG, Postfach 276, 8048 Zürich  
Tel. 051/62 52 11

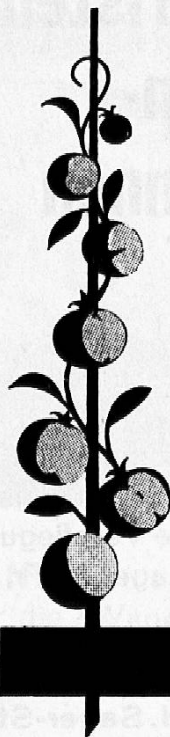

**Garten-Volldünger Lonza.** Bestens geeignet für alle Pflanzen im Haus- und Gemüsegarten.

**Ammonsalpeter Lonza.** Vorzüglicher Stickstoffdünger. 1 schwache Handvoll genügt pro m<sup>2</sup>.

**Composto Lonza.** Unübertroffen zur Kompostierung aller Gartenabfälle.

**Lonzin in Pulverform.** Ganz wasserlöslicher Volldünger für Dünggüsse zu Zierpflanzen, Gemüse und Obst. 25-, 5- und 1-kg-Plastiksäcke.

**LONZA**

**VERSICHERUNGEN**

Unfall  
Haftpflicht  
Auto-Kasko  
Kautions  
Kranken  
Leben  
Renten



**Generalagentur Bruno Hörtig**

7001 Chur, Bahnhofstraße 14  
Telefon 081 22 82 82

**Rohkeramik  
Holzwaren zum  
Bemalen und Schnitzen  
Bauernmalerei  
Modellierton, Batik  
Linoldruck, Stoffdruck  
Siebdruck, Mosaik  
Glasmalereien  
und noch vieles anderes**

sowie alle dazugehörigen **Farben, Lacke, Pinsel, Vorlagen und Lehrbücher** finden Sie bei uns in großer Auswahl. Für Schulen Spezialpreise.

Lassen Sie sich von uns beraten.

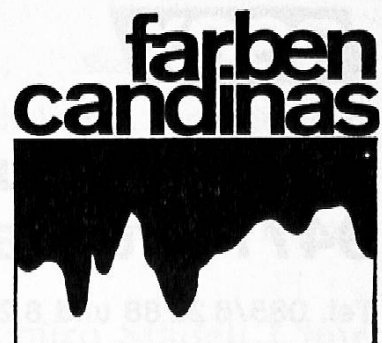

Chur Tel. 081 22 27 61 Reichsgasse 61

# asax

## Schulmöbel

haben heute bereits einen festen Platz in vielen Schulen der ganzen Schweiz. Das zeugt von ihrer Qualität und Ihrer fortschrittlichen Konstruktion, die mit der Entwicklung der Schule Schritt hält.



Verlangen Sie bitte unsere illustrierten Prospekte oder Offerte. Wir führen Ihnen auch gerne die Schulmöbel vor.

# asax

**Apparatebau AG**  
**9477 Trübbach SG**

Tel. 085/8 22 88 und 8 24 38



## Touristen- heim- Brunnen

offeriert Ihnen, zu gewünschter Preislage, einfache Verpflegung sowie Lager ab Fr. 2.20 bis 3.50.

**Fam. H. Sager-Steiner,**  
**6440 Brunnen**

**Telefon 043/9 12 50**

Episcope  
Diaprojektoren

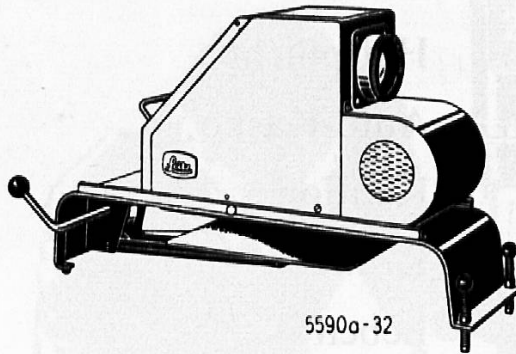

5590a-32

Perlwände  
Schmalfilmapparaturen  
in großer Auswahl bei:



**FOTO — KINO**

CHUR GRABENSTRASSE 40



**Wandbilder  
für den  
biblischen  
Unterricht**

**BON:** Senden Sie mir einen ausführlichen Prospekt über die «Wandbilder für den biblischen Unterricht»

Name \_\_\_\_\_

Straße \_\_\_\_\_

Ort \_\_\_\_\_

GR

Einsenden an die Vertriebsstelle:

**Ernst Ingold + Co.  
Spezialhaus für  
Schulbedarf  
3360 Herzogen-  
buchsee  
Telefon 063 53101**

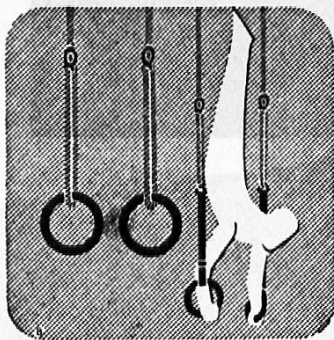

75 Jahre Turngerätebau 1891 – 1966

**Alder & Eisenhut AG**

8700 Küsnacht ZH + 9642 Ebnat-Kappel SG  
Tel. 051 90 09 05      Tel. 074 728 50

Turn-, Sport- und Spielgeräte-Fabrik



Wenn Ausflüge und  
Schulreisen, dann die Fahrt  
zu vorteilhafteren  
Bedingungen nur mit

Schüler 40% Rabatt  
auf Normaltarifen

**W. Roth, Autoreisebüro Städeli, Chur**  
Telefon 22 38 28

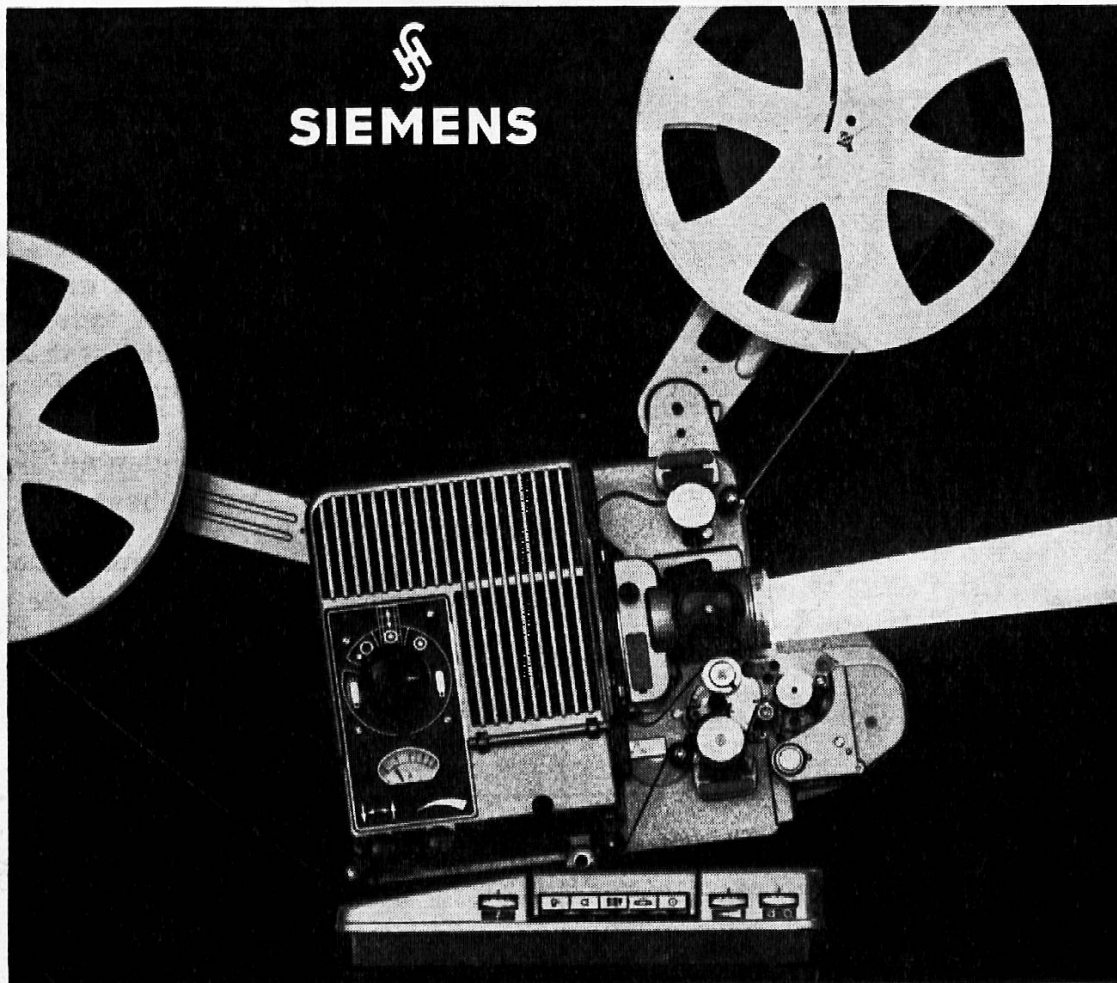

## Neuer Schulprojektor

## mit grosser Leistung!

Leicht transportable Projektoren sind Voraussetzung für den Einsatz in Schulen. In den letzten Jahren konnte das Gewicht der SIEMENS-Tonprojektoren «2000» schon wesentlich herabgesetzt werden.

Ein weiterer Erfolg ist diese neue Konstruktion mit einem 7,5-Watt-Transistor-Verstärker, der im etwas vergrösserten Sockel des Projektors untergebracht ist. Das Gewicht des kompletten Tonprojektors ist mit **nur 13,5 kg** überraschend gering. Der Projektor-Tragkoffer mit eingebautem 10-Watt-Speziallautsprecher wiegt 4,5 kg, die gesamte Transporteinheit somit **nur 18 kg!** Die Verstärkerleistung ist für Räume mit einem Fassungsvermögen von 400 Personen ausreichend.

### Preise:

Kompletter Tonprojektor, bestückt, jedoch ohne Lautsprecher:

Für Wiedergabe von **Lichttonfilmen** Fr. 3115.-\*

Für die Wiedergabe auch von **Magnettonfilmen**  
Fr. 3445.-\*

10-Watt-Speziallautsprecher-Koffer Fr. 280.-\*

\*Diese Preise verstehen sich ohne Zoll und Wust und ihre Anwendung unterliegt der Genehmigung durch die Eidg. Zollverwaltung.

### Siemens Elektrizitätserzeugnisse AG

Löwenstrasse 35 Tel. 051/253600 8021 Zürich

**PRISMALO**

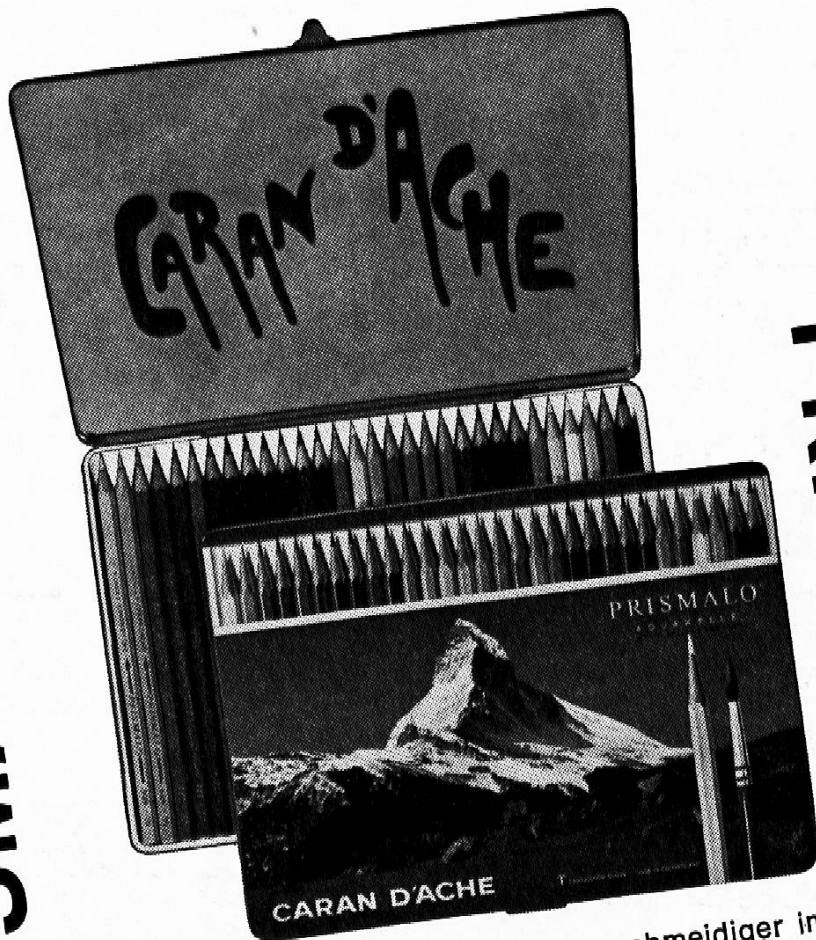

**PRISMALO**

jetzt noch leuchtender, noch geschmeidiger im Strich und mit einer Bruchfestigkeit, welche bei dieser Farbabgabe alle erstaunt!



Farbsortimente zu 12, 18, 30 und 40 Stück nach den modernsten pädagogischen Erkenntnissen zusammengestellt.



AZ 7001 Chur



## Pieth / Bündner Geschichte

Fr. 24.—

Buch- und Kunsthandlung  
F. Schuler · Chur

Postplatz  
Telefon 081 22 11 60  
Postcheck 70 - 69

Jugendschrift-Fachbücher / Bücher / Zeitschriften / Bilder



neuzeitig

solid

zweckmäßig

## J. Gestle AG Chur

Tel. 081 22 05 55



Der heutige Lehrer baut das Schullichtbild direkt in den Unterricht ein. Foto Vonow ist Berater und Lieferant der Bündner Schulen seit bald 20 Jahren.

Tel. 081 22 40 22  
7002 Chur  
Bahnhofstraße 21

