

Anneaux

Objektyp: **Chapter**

Zeitschrift: **Cahiers d'archéologie romande**

Band (Jahr): **166 (2017)**

PDF erstellt am: **23.09.2024**

Nutzungsbedingungen

Die ETH-Bibliothek ist Anbieterin der digitalisierten Zeitschriften. Sie besitzt keine Urheberrechte an den Inhalten der Zeitschriften. Die Rechte liegen in der Regel bei den Herausgebern.

Die auf der Plattform e-periodica veröffentlichten Dokumente stehen für nicht-kommerzielle Zwecke in Lehre und Forschung sowie für die private Nutzung frei zur Verfügung. Einzelne Dateien oder Ausdrucke aus diesem Angebot können zusammen mit diesen Nutzungsbedingungen und den korrekten Herkunftsbezeichnungen weitergegeben werden.

Das Veröffentlichen von Bildern in Print- und Online-Publikationen ist nur mit vorheriger Genehmigung der Rechteinhaber erlaubt. Die systematische Speicherung von Teilen des elektronischen Angebots auf anderen Servern bedarf ebenfalls des schriftlichen Einverständnisses der Rechteinhaber.

Haftungsausschluss

Alle Angaben erfolgen ohne Gewähr für Vollständigkeit oder Richtigkeit. Es wird keine Haftung übernommen für Schäden durch die Verwendung von Informationen aus diesem Online-Angebot oder durch das Fehlen von Informationen. Dies gilt auch für Inhalte Dritter, die über dieses Angebot zugänglich sind.

10 Anneaux

Les anneaux comptent 17 individus (fig. 76, 77, 78, 83). Ils se composent d'anneaux à « encoche » (n=4), d'anneaux simples (n=12) et d'une chaîne constituée de quatre éléments.

10.1 Anneaux à « encoche »

Anneaux en fer finement ouvragés présentant une « encoche » et une face interne partiellement aplatie (n=4). Il s'agit de pièces de même module, à diamètre interne compris entre 4 et 5 cm. Les variations morphologiques observées sur la tige permettent de distinguer 2 types (fig. 79, 83).

Type Lejars 1. Anneau segmenté (n°120-121)

Anneaux à tige partiellement ou entièrement segmentée par des nodosités (n=2). Il s'agit du type 1 défini par Thierry Lejars pour la collection Schwab (Lejars *et al.* 2013, 129-133).

Type Lejars 2. Anneau à épaissements (n°122-123)

Anneaux asymétriques légèrement ovalaires à épaissements délimitant l'encoche (n=2). Il s'agit de pièces dotées, à l'origine, d'une décoration émaillée. Celle-ci est partiellement conservée sur l'anneau n°122 qui présente des fragments d'émail rouge.

Typologiquement, cette forme appartient au type 2 de la classification de Thierry Lejars (Lejars *et al.* 2013, 129-133).

Les anneaux à « encoche » sont – à travers une dizaine d'exemplaires connus – particulièrement bien représentés sur le site de La Tène. Ce dernier se présente comme le point le plus occidental à l'échelle de l'Europe (fig. 80). Il s'agit, en effet, de pièces caractéristiques avant tout des Balkans et du sud de l'Allemagne (Anastassov 2012, 121; Lejars *et al.* 2013, 129-133).

Chronologiquement, l'apparition de ce type d'anneau peut être datée, d'après les découvertes de Manching (Allemagne), Zvonimirovo (Croatie) ou Slatina v Rožni dolini (Slovénie), de LT C2.

Leur fonction initiale – boucle de ceinturon ou d'harnachement – ne peut être précisée en l'état de la recherche. Tout au plus, leur fréquence dans les tombes à armes avec épée plaide, plutôt, en faveur d'un élément du système de suspension du fourreau.

10.2 Anneaux simples

Les anneaux simples comptent 12 occurrences. Ils se répartissent dans trois groupes typologiques (fig. 77, 81, 83).

Type Lejars 1 (n°124-129)

Anneau lisse de section circulaire (n=6).

Trois modules métriques sont représentés. On distingue un petit module composé d'exemplaires à tige massive et à diamètre interne inférieur à 2 cm (n°124, 129). Un

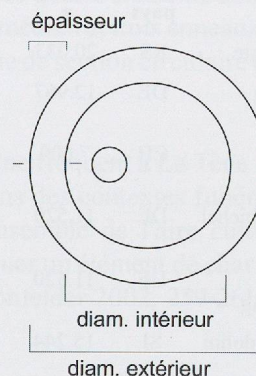

Fig. 78 Emplacement des mesures effectuées sur les anneaux.

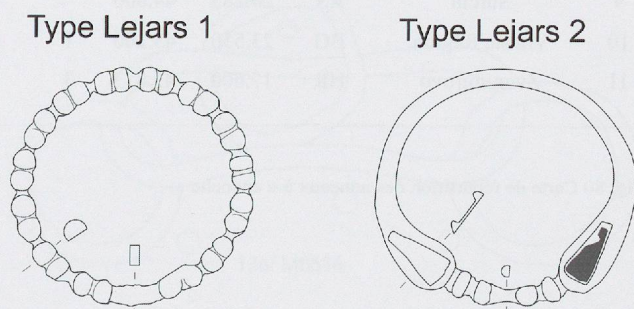
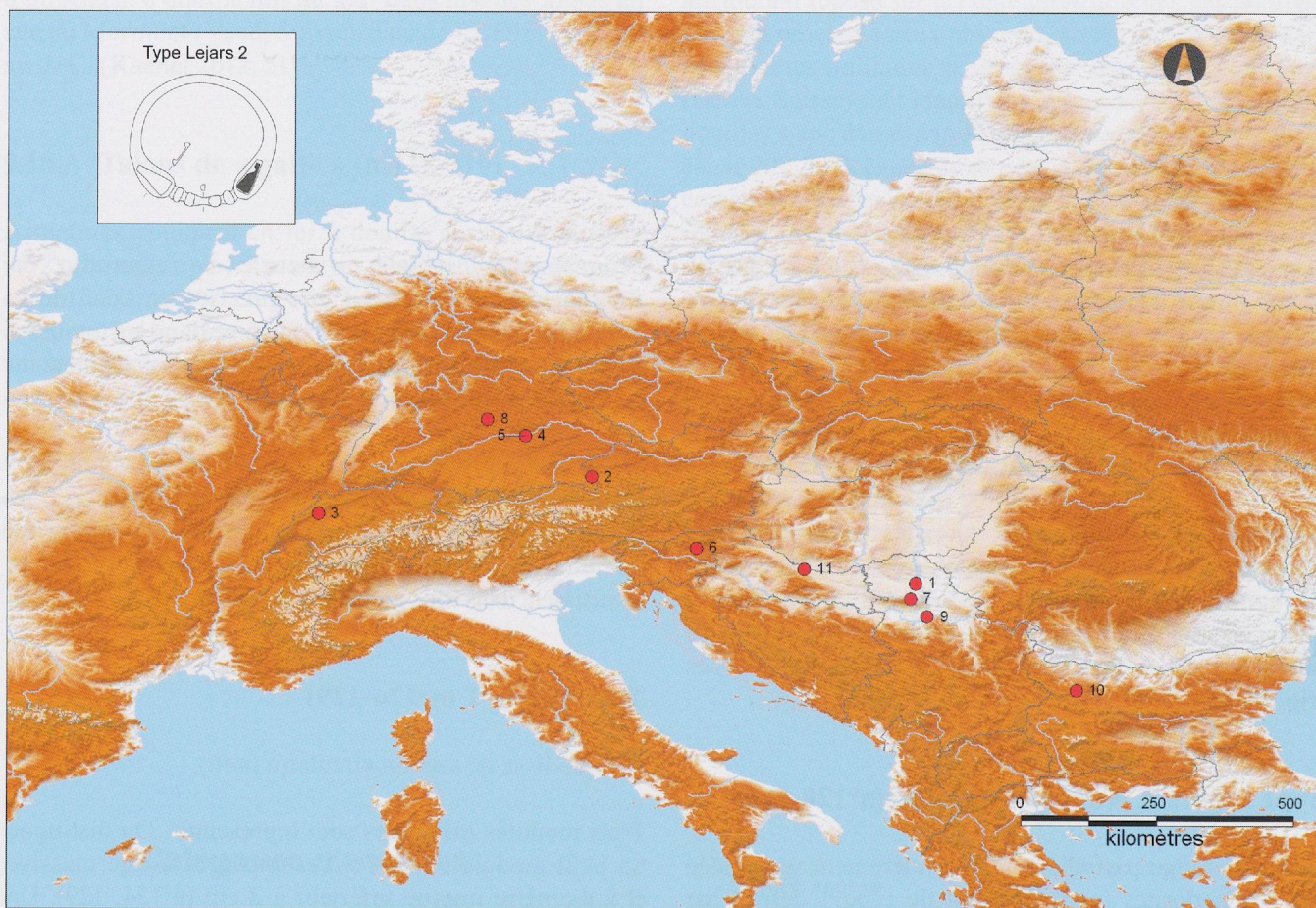

Fig. 79 Types d'anneaux à « encoche ».



n°	site	pays	x	y	n	références
1	Backo Gradiste	RS	20.033	45.533		Tomicic, Dizdar 2005, Karte 4, 118; Lejars <i>et al.</i> 2013, fig. 3
2	Freilassing	DE	12.967	47.833	1	Krämer 1985, 116, T. 53, 2; Tomicic, Dizdar 2005, Karte 4, 118; Lejars <i>et al.</i> 2013, fig. 3
3	La Tène	CH	7.000	47.017	12	Vouga 1923a, pl. VIII, 7, 12, 16-23 ; L, 11-12; Tomicic, Dizdar 2005, Karte 4, 118; Lejars <i>et al.</i> 2013
4	Manching-Steinbichel	DE	11.520	48.720	1	Krämer 1985, 86, T. 22, 15 (Tombe 36); Tomicic, Dizdar 2005, Karte 4, 118; Lejars <i>et al.</i> 2013, fig. 3
5	München-Obermenzing	DE	11.520	48.720	1	Krämer 1985, 122, T. 60, 10 (Tombe 12); Tomicic, Dizdar 2005, Karte 4, 118; Lejars <i>et al.</i> 2013, fig. 3
6	Slatina v Rozni dolini	SI	15.244	46.282	2	Gaspari <i>et al.</i> 2004, 268, T. 1, 7 (Tombe 1b, 10); Tomicic, Dizdar 2005, Karte 4, 118; Lejars <i>et al.</i> 2013, fig. 3
7	Srijemski Karlovci	RS	19.933	45.200		Tomicic, Dizdar 2005, Karte 4, 118; Lejars <i>et al.</i> 2013, fig. 3
8	Stetten	DE	10.683	49.082	1	Krämer 1985, 174, T. 95, 2; Tomicic, Dizdar 2005, Karte 4, 118; Lejars <i>et al.</i> 2013, fig. 3
9	Surcin	RS	20.283	44.800		Tomicic, Dizdar 2005, Karte 4, 118; Lejars <i>et al.</i> 2013, fig. 3
10	Vratsa, Région	BG	23.550	43.200	1	Anastassov 2012, n° VRA-25
11	Zvonimirovo	HR	17.600	45.833	3	Tomicic, Dizdar 2005, Karte 4, 118; Lejars <i>et al.</i> 2013, fig. 3

Fig. 80 Carte de répartition des anneaux à « encoche ».

Type Lejars 1

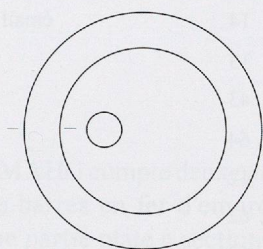

Type Lejars 2

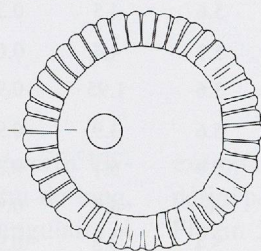

Type Lejars 5-6

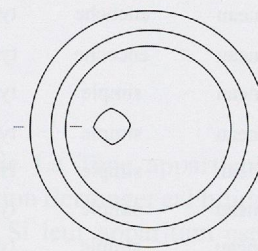

Fig. 81 Types d'anneaux simples.

deuxième réunit des pièces massives d'environ 4 cm de diamètre (n°125, 127 et 128). Enfin, le troisième module est composé d'un anneau fin de 5 cm de diamètre (n°126).

Il s'agit d'une forme ubiquiste qui correspond au type 1 de Lejars attesté dans la collection Schwab par 15 exemplaires (Lejars *et al.* 2013, 134-143).

Type Lejars 2 (n°130-131)

Anneau segmenté de section circulaire complète ou à face plane (n=2).

Les deux exemplaires présentent une tige massive. Leur diamètre interne est compris entre 3 et 4 cm.

Cette forme correspond au type 2 de Thierry Lejars attestée par huit exemplaires dans la collection Schwab (Lejars *et al.* 2013, 134-143). Elle est proche d'un point de vue métrique de certains exemplaires de type Lejars 1, comme des anneaux à « encoche » (voir chap. 10.1).

Il s'agit, d'après Thierry Lejars, d'un élément du système de suspension du fourreau.

Type Lejars 5-6 (n°132-135)

Anneau massif à section à arrêtes (n=4).

La section peut être plus ou moins lenticulaire ou losangée. On distingue deux modules, respectivement de 3 cm et 4 cm de diamètre interne.

Il s'agit d'une forme qui correspond aux types 5 et 6 de la classification de Thierry Lejars, sans qu'une attribution plus précise ne puisse être effectuée en l'état de conservation des pièces (Lejars *et al.* 2013, 134-143). Dans tous les cas

de figure, les types Lejars 5 et 6 – dont la distinction avec le type 1 est souvent difficile – constituent le groupe le plus important de la collection Schwab.

Bien que certains de ces anneaux soient associés dans un bon nombre de contextes à des épées, ils apparaissent, avant tout, comme des pièces ubiquistes tant d'un point de vue spatial, chronologique que fonctionnel.

10.3 Chaîne (n°136)

Chaîne formée de quatre éléments dont un anneau allongé à étranglement médian et trois anneaux de forme circulaire simple à tige fine de section circulaire (type Lejars 1) (n=1) (fig. 82-83).

Ce type de chaîne fréquent à La Tène – et qui se retrouve, par ailleurs, dans des contextes funéraire, d'habitat et de dépôt dans l'ensemble de l'aire culturelle laténienne – pourrait constituer un élément de char ou d'harnachement de cheval (Schönfelder 2002, 259-261; Lejars *et al.* 2013, 143, 178).

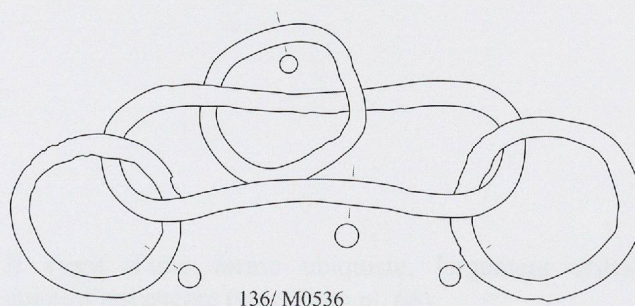

Fig. 82 Chaîne constituée de quatre anneaux dont un de type allongé à étranglement médian.

n°	inventaire	catégorie	famille	type	diam. ext. (cm)	diam. int. (cm)	ép. (cm)	poids total (g)	déscription/ remarques
120	M0618	anneau	encoche	type 1	5.6	5	0.3	11	
121	M0524	anneau	encoche	type 1	5.1	4.2	0.5	12	segmenté sur une seule face; problème de marquage: indiqué n° 528
122	M0534	anneau	encoche	type 2	5.6	4.5	0.3	14	émail rouge
123	M0575	anneau	encoche	type 2	5.1	4.4	0.6	13	
124	M0528	anneau	simple	type 1	3.6	1.95	0.9	43	
125	M0529	anneau	simple	type 1	5.6	3.9	0.9	64	
126	M0532	anneau	simple	type 1	5.9	5.1	0.3	12	
127	M0571	anneau	simple	type 1	6	4.1	0.9	62	
128	M0572	anneau	simple	type 1	5.4	3.8	0.9	53	
129	M0619	anneau	simple	type 1	3.2	1.8	0.8	28	
130	M0527	anneau	simple	type 2	6.3	4.4	0.9	82	segmenté sur une seule face
131	M0523	anneau	simple	type 2	4.1	3	0.6	16	segmenté sur une seule face
132	M0530	anneau	simple	type 5-6	6	3.9	1.2	75	
133	M0531	anneau	simple	type 5-6	5.7	4.1	0.9	46	
134	M0573	anneau	simple	type 5-6	4.7	3.2	0.8	30	
135	M0574	anneau	simple	type 5-6	4.1	3.2	0.8	16	
136	M0536	chaîne	anneau à étranglement	-	-	-	-	61	1 anneau à étranglement (L: 9.3 cm; l: 2.4 cm; ép: 0.4 cm); 3 anneaux simples type Lejars 1 (diam. ext: 3.8 cm; ép: 0.4 cm).

Fig. 83 Tableau des principales mesures retenues pour l'étude des anneaux.