

Objektyp: **Advertising**

Zeitschrift: **Ingénieurs et architectes suisses**

Band (Jahr): **127 (2001)**

Heft 01/02: **Ingénieurs et architectes suisses/Tracés**

PDF erstellt am: **23.09.2024**

Nutzungsbedingungen

Die ETH-Bibliothek ist Anbieterin der digitalisierten Zeitschriften. Sie besitzt keine Urheberrechte an den Inhalten der Zeitschriften. Die Rechte liegen in der Regel bei den Herausgebern. Die auf der Plattform e-periodica veröffentlichten Dokumente stehen für nicht-kommerzielle Zwecke in Lehre und Forschung sowie für die private Nutzung frei zur Verfügung. Einzelne Dateien oder Ausdrucke aus diesem Angebot können zusammen mit diesen Nutzungsbedingungen und den korrekten Herkunftsbezeichnungen weitergegeben werden. Das Veröffentlichen von Bildern in Print- und Online-Publikationen ist nur mit vorheriger Genehmigung der Rechteinhaber erlaubt. Die systematische Speicherung von Teilen des elektronischen Angebots auf anderen Servern bedarf ebenfalls des schriftlichen Einverständnisses der Rechteinhaber.

Haftungsausschluss

Alle Angaben erfolgen ohne Gewähr für Vollständigkeit oder Richtigkeit. Es wird keine Haftung übernommen für Schäden durch die Verwendung von Informationen aus diesem Online-Angebot oder durch das Fehlen von Informationen. Dies gilt auch für Inhalte Dritter, die über dieses Angebot zugänglich sind.

Les systèmes de fermeture sont un composant de Kaba Total Access.

Sicher+Tessl

Kaba gemini S



Clé pour deux.

Kaba gemini S, la clé à double profil pour Romands et Suisses-alsémaniques. Elle permet l'accès aux cylindres à profil 17 mm et aux cylindres ronds 22 mm. Les trois rangées de goupilles du cylindre peuvent accepter jusqu'à 16 paires de goupilles variables à plusieurs niveaux. Kaba gemini S convient ainsi également à une conception individuelle de grandes installations de fermeture à haut niveau de sécurité. Ainsi Kaba, le leader suisse du marché, comble non seulement le Röstigraben, mais ouvre aussi l'accès à toute l'Europe.



KABA[®]

VOTRE ACCÈS À LA SÉCURITÉ

Kaba Systèmes de fermeture SA
Tél. 024 447 06 68
www.ksw.kaba.com

CHAUFFAGE
ALTERNATIF DE
DEMAIN?

C'est peu probable. Celui qui choisit plutôt le mazout mise sur un chauffage économique et se montre prévoyant. Les vastes réserves de cette source d'énergie naturelle et l'efficacité des installations modernes garantissent, même à vos petits-enfants, un chez-soi bien chauffé. La Hot-Line gratuite 0800 84 80 84 vous en dira plus sur cette source de chaleur d'avenir.

SE CHAUFFER AU MAZOUT.
LA BONNE DÉCISION



Voir qui vient,
savoir ce qu'il
se passe.

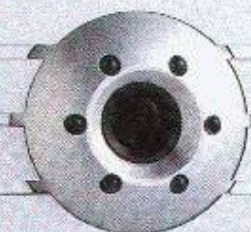

Quand une sonnette ne doit pas seulement carillonner, nos interphones-portier entrent en action depuis 35 ans. Voulez-vous également voir qui parle? Nos interphones-portier vidéo voient clairs à chaque instant.

Voulez-vous encore plus? Une connexion au réseau téléphonique, la surveillance technique du bâtiment ou d'autres possibilités de communication et d'information?

N'hésitez pas à nous contacter ou venez nous rendre visite à Bâle dans le cadre de **SWISSBAU 01** du 23. au 27.01.2001 Halle 2.2, Stand C25.

René Koch AG
Seestrasse 241
8804 Au/Wädenswil
01-782 60 00
01-781 45 60 Fax
info@kochag.ch
www.kochag.ch

Pour la Suisse romande
021-906 67 67
021-906 67 70 Fax

KOCH

voir entendre parler

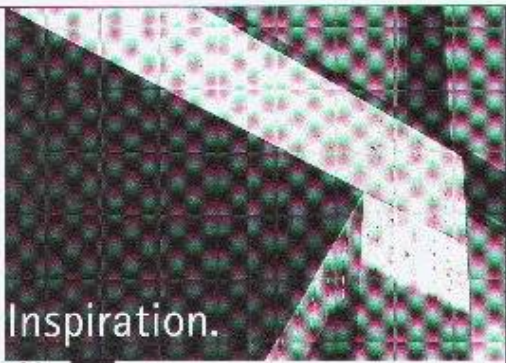

Inspiration.

Technologie **Espace.**

Nouveauté

Caisson madrier en
panneaux dérivés du bois

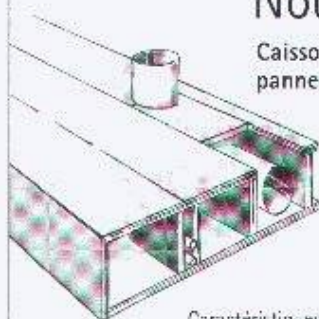

Le dernier-né de LIGNATUR SA ouvre aux architectes et ingénieurs de nouvelles voies d'expression et de conception, tout en préservant les avantages uniques des caissons LIGNATUR.

Caractéristiques:

- Vaste champ d'application
- Haute stabilité dimensionnelle
- Montage sans joint apparent
- Excellentes propriétés statiques
- Faible poids propre
- Fabrication industrielle extrêmement précise
- Courte durée de montage
- Intégration des installations facilitée

SwissBau Bâle
23. - 27. janvier 2001
Halle 1.1, Stand B02

Invitation

Venez nous rendre visite à la Swissbau 2001 et découvrez les éléments LIGNATUR pour vous et votre travail.

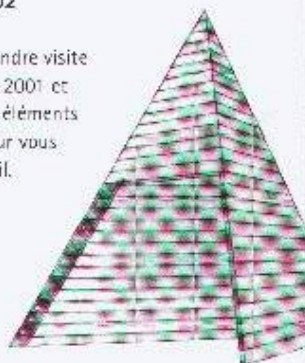

LIGNATUR[®]
L'élément porteur. En bois.

LIGNATUR SA 1032 Romanel sur Lausanne
c/o Leuba Et Michel SA Tél. +41 21 867 11 29
Chemin des Planchettes Fax +41 24 463 44 25

www.lignatur.ch

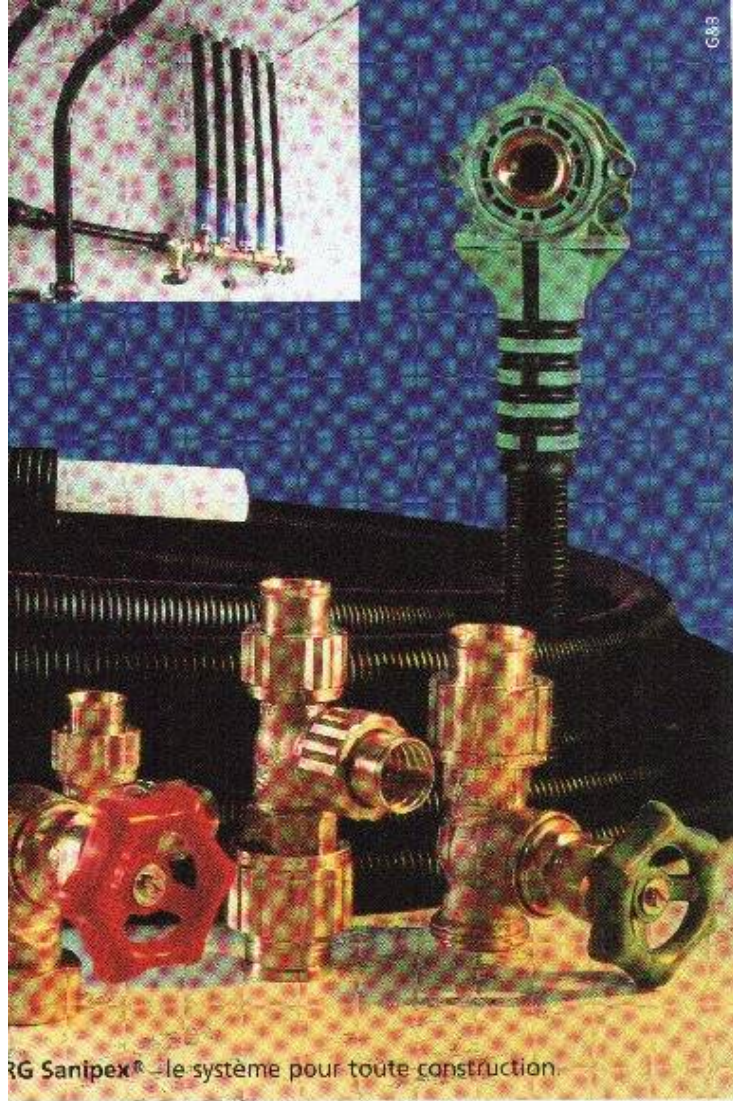

JRG Sanipex®

Le système d'installation d'eau potable pour une technique moderne de la construction.

JRG Gunzenhauser SA, Hauptstrasse 130, CH-4450 Sissach

Téléphone (061) 975 22 22, Téléfax (061) 975 22 00

JRG Gunzenhauser SA, Via Bosciolo 20, CH-6962 Viganello/Lugano

Téléphone (091) 972 26 26, Téléfax (091) 972 26 27

E-Mail: info@jrg.ch, Internet: www.jrg.ch

JRG Sanipex® – le système pour toute construction

Problèmes de bruit de pas dans la cage d'escalier? Egco offre la solution:

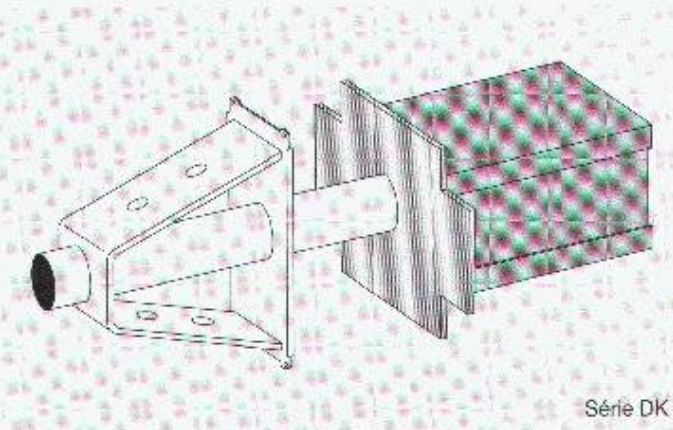

EGCO E+pal

Paliers et rampes d'escalier, galeries d'accès, balcons appuyés – l'appui Egcopal apporte la solution: séparation complète et matériaux inaltérables offrent une excellente isolation phonique et protection contre le feu tout en agrandissant la surface utile! Nous sommes certifiés ISO 9001. Livraison directement sur le chantier. Facturation par un commerce d'acier ou de matériaux de construction.

Internet:
www.egco.ch

EGCO

La solution professionnelle

Nous veillons à l'ordre.

Que ce soit avec un écran escamoté fixe ou un écran escamotable, grâce à une excellente qualité des matériaux et un design abouti, les nouvelles tables multimédia pour ordinateurs apportent de l'ordre dans chaque pièce.



«Techno A»
Écran escamoté sous le plateau de la table.
Niche pour une tour.
Hauteur réglable de 70 à 85 cm.

«Techno B»
Écran plat escamotable dans le plateau de la table (mécanisme télescopique).



Vous trouverez de plus amples informations sur ces deux modèles et sur le reste du programme sous www.zesar.ch ou auprès de Zesar SA, Gurnigelstrasse 38, 2501 Biel/Bienne
Tél. : 032 365 25 94 Fax : 032 365 41 73
e-mail : info@zesar.ch

ZESAR

INSTITUT DE SÉCURITÉ

Nous sommes votre partenaire compétent pour

- Sécurité intégrale
- Protection contre l'incendie et les explosions
- Sécurité des procédés
- Prévoyance contre les accidents majeurs
- Protection de l'environnement
- Sécurité au travail
- Security
- Formation en matière de sécurité

Visitez notre nouvelle homepage
www.swissi.ch

Institut Suisse de Promotion de la Sécurité
Rue du Rocher 24, CH-2000 Neuchâtel
Téléphone +41 (0)32 723 80 10, Fax +41 (0)32 723 80 20

Les systèmes de stores et d'ombrage spéciaux

aussi personnalisés que vos fenêtres et votre jardin d'hiver



Vous désirez savoir, sans plus attendre, comment équiper en stores, même ultérieurement, toutes vos surfaces vitrées symétriques et asymétriques, qu'elle soient horizontales ou verticales, ou destinées à n'imposer quelle inclinaison de toiture, ainsi que vos fenêtres en demi-cercle. Et vous désirez savoir comment confier à votre jardin d'hiver, de façon personnalisée, une ombre exclusive avec notre jalouise extérieure éprouvée, de même qu'avec notre marquise classique aux teintes estivales multicolores? Écrivez nous ou appelez nous. Nous vous adresserons sans délai notre brochure gratuite.

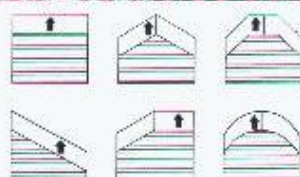

Peter Brunner, Gehrenackerweg 13, CH-4203 Grellingen
Tél. (061) 741 20 46, fax (061) 741 20 63, natel (079) 43 56 704

<http://www.brunner-storen.ch>

Storen Service
PETER BRUNNER

Suisse française: Mme. Buluschek-Ithli,
Tél. 021 / 701 3310,
Fax 021 / 701 4694

Swissbau, halle 1, stand C 63

Ingénieurs et architectes suisses, qui paraît 22 fois l'an, est

l'unique revue technique pluridisciplinaire de niveau universitaire en Suisse romande.

SENGER MEDIA SA
Specialistes des domaines de l'architecture, de l'ingénierie et des nouvelles technologies, les lecteurs de IAS font partie des décideurs dans nombre d'entreprises publiques et privées. Si vous avez quelque chose à leur dire, planifiez sans délai et faites le savoir dans nos pages...

IAS

INGÉNIEURS ET ARCHITECTES SUISSES

22x sia

Bulletin technique de la Suisse Romande
Revue fondée en 1875
Paraît tous les quinze jours

Grâce à un programme rédactionnel diversifié, le plus thématique de 228 vous offre un cadre idéal pour mettre en valeur vos produits et vos prestations. Écrivez à nos 22, la revue pour les 650 en Suisse romande, elle vous permet de toucher également votre clientèle avec le langage de qualité d'un système hebdomadaire. N'hésitez pas à demander le dossier des plans thématiques et les tarifs d'insertion.



ANSON: les appareils de chauffage et de ventilation les plus modernes



Ventilateurs de plafond

pour halles de fabrication et entrepôts. Chaleur mieux répartie. Coûts de chauffage réduits 230 V 70 W. 0-220 c/min. Montage simple.



Ventilateurs ANSON à récupération de chaleur

pour montage au mur, au plafond ou sur le toit. 200 - 12000 m³/h. Rendement jusqu'à 75%. **Adressez-vous au spécialiste:**



Stores d'air chaud à faible consommation d'énergie

pour portes d'entrée et portes industrielles. Plus de courants d'air et coûts de chauffage massivement réduits. Montage facile. Pour les conseils:



Déshumidificateurs

pour une protection fiable contre l'humidité et les dégâts d'eau dans les caves, archives, entrepôts, etc. Totalement automatique 220 V 660 W. Appelez

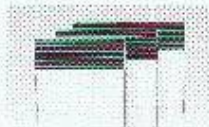

Petits appareils de chauffage électriques à convection

pour bureaux, ateliers, logements de vacances. Le chauffage d'appoint idéal entre saisons. Avantageux 230V 500-2200W.



Appareils de chauffage à air chaud FRICO

Transportables. Comme chauffage d'appoint. Pour assécher le bâtiment. Très robuste. 400V 6-30kW. Avantageux. du stock.

Pour conseils /offres

ANSON 01/461 11 11

Friesenbergstrasse 108

8055 Zurich Fax 01/461 31 11



Nouveau ! Abris en kit

SPK ENGINEERING & CONSTRUCTION

Vous hésitez entre un garage et un couvert ?

Avant  *Après* 

Vous pouvez avoir les deux !
Vous avez la possibilité de construire un couvert et de le transformer plus tard en un garage complètement ou partiellement fermé

Vente et conseils :
1020 Renens, Tél. & Fax 021 636 9322
Mobile 078 6059322
Http://www.spk.ch
Email: info@spk.ch

Système d'assemblage breveté
Rapidité et simplicité de montage

Il en a besoin. Il en donne.



Donnez de votre sang. Sauvez des vies.

www.schmidlin.ch



Wilhelm Schmidlin AG - Baignoires en acier et émail

Gotthardstrasse 51-53 6414 Oberarth Tél. 041 859 00 60 Fax 041 859 00 79 www.schmidlin.ch

Schmidlin
Stahlbadewannen

Qui fait quoi ?

Arbres - Abattage - Déchiquetage - Travaux spéciaux aériens - élagage

EMERY, 1369 Mésières
Tél. 021/903 21 10, fax 021/903 97 20,
natef.079/310 65 10, 079/622 53 52

Adduction et captage d'eau Travaux souterrains, soutènement Etudes d'impact et de risques Gestion de projet, procédures Traitement des eaux et des déchets Mesures de bruit et de vibrations

CSE INGÉNIEURS CONSEILS SA

- Lausanne, Montilly 78
Tél. 021/620 70 00, fax 021/620 70 01
- Granges Paccot,
Tél. 026/466 88 86, fax 026/466 86 10
- Sion
Tél. 027/322 90 76, fax 027/323 58 22
- Genève
Tél. 022/342 58 00, fax 022/342 58 04

Béton Ecobéton Gravier Décharge

Gravière de la Claise-aux-Moines SA,
1078 Savigny
Tél. 021/784 64 30, fax 021/784 54 31
Internet: <http://www.gdm.ch>

Briques isolantes HEKLATHERM en pierre ponce

Cometz & Fils SA produits en béton
1706 Allaman
Tél. 021/807 33 21, fax 021/807 33 73

CAO CAO Speedikon

Architecture, Ingénieur civil, installations
techniques, Facility Management. La solution
CAO intégrée pour le bâtiment avec plus de
1000 postes de travail en Suisse. Hardware
et software. Formation, Accompagnement de
projet. Prestations de services CAO
BZW WÄLFER & TRUBER INFORMATIK SA
Rue Juste-Olivier 22, 1260 Nyon 1
Tél. 022/362 46 90, fax 022/362 46 92

Capturs solaires thermiques - Pompes à chaleur - Chaudières (bois/mazout)

Eube SA, 1723 Courmoulin, rte André-Pillet
43, tél. 026/436 26 10, fax 026/436 26 03

Carrelages - Expositions - Agencements - Salles de bain - Cuisines

Matériaux Directs, 1027 Lonay
Tél. 021/903 25 06, fax 021/903 25 06

Charpente - Scierie - Fournitures d'éléments triangulés hydro-nail

Dizarian Frères & Cie
1063 Chapells-sur-Moudon
Tél. 021/905 37 37, fax 021/905 26 55

Collage d'armatures et renforcement de structures portées

AVT Tirant Précontrainte SA, 1712 Tavet
Tél. 026/494 20 44, fax 026/494 20 16
E-mail: avt@element.ch

Constructions de grues et techniques d'acheminement

Marti-Cyten AG
Dytar-Construction de grues, 6048 Horw
Tél. 041/236 01 61, fax 041/209 81 82

Contrôle d'accès - Gestion des temps de présence du personnel

BIXI SYSTEMS SA, 1052 Le Mont-sur-Lausanne
Tél. 021/853 43 43, fax 021/853 47 47

Cuisines Agencements Renovations

Cuisines Moresini SA, 1510 Moudon
Tél. 021/305 14 44, fax 021/305 43 20

Détection incendie -

Systèmes de sécurité

ARARISK SA, ch. du Marais 6,
1022 Honnental-sur-Lausanne
Tél. 021/647 70 15, fax 021/647 44 44

Eclairage architectural Eclairagiste AFE

Zsasz NASIDOUTIKIS
Tél. 022/340 54 46, fax 022/340 64 48

Ecograve - Recyclage - Matériaux de démolition en grave de fondation

SRMP, 1073 Savigny
Tél. 021/784 84 30, fax 021/784 84 31
Internet: <http://www.srmp.ch>

Equipements de sécurité - Systèmes d'alarme et vidéo - Contrôle d'accès

WFSER DISTRIBUTION, 2034 Pasquas
Tél. 032/730 38 73, fax 032/730 53 68

Etanchéité minérale (systèmes d') pour: Bassins de rétention - étangs - cours d'eau - décharges

LACTEL S.A.,
CP 2105,
2302 La Chaux-de-Fonds
Tél. 032/663 26 26, fax 032/662 26 26,
Natef 079/240 39 02, E-mail: lactel@vtx.ch

Filetage laminé

AVT Tirant Précontrainte SA, 1712 Tavet
Tél. 026/494 20 44, fax 026/494 20 16
E-mail: avt@element.ch

Fixations, tôles profilées, panneaux isolants, coupoles extérieures, voûtes

FASTO TECHNIQUE SA, 1028 Crêtier
Tél. 021/634 45 45, fax 021/634 85 46,
Natef 077/21 22 62

Fontaines - Pierre du Jura

ATELIER DE LAILLE DE PIERRE LUC CHAPUIS
1146 Elste, tél. 021/964 52 29,
fax 021/964 52 25, natef 073/401 77 17

Formation du personnel

GRAUER ENGINEERING, 1807 Blonay
Tél. 021/943 43 30, fax 021/943 44 34

Gains COFRATOL

AVT Tirant Précontrainte SA, 1712 Tavet
Tél. 026/494 20 44, fax 026/494 20 16
E-mail: avt@element.ch

Géotechnique, géologie, hydrogéologie Etudes d'impact et de risques Sites contaminés

Mesures de vibrations et de bruit
Diagraphie de forage, flowmeter
Laboratoire de béton, sol et roche
GFOEST SA
• 1033 Cheseaux-s-L., tél. 021/731 45 66
• 1706 Fribourg, tél. 026/466 72 67
• 1820 Martigny, tél. 027/722 75 66

Géotechnique, mesures, environnement

DE COENWILLE GÉOTECHNIQUE SA,
1024 Ecublens
Tél. 021/691 24 81, fax 021/691 24 96

Hydrodémolition de béton

Super aspirateur (gravats divers)
Canalisations, curage, contrôle
caméra, réhabilitation de conduite

HUBERT ETIENNE & FILS SA, 1828 Vuodras/FR
Tél. 026/919 67 00, fax 026/919 67 67
www.hubart-eben.ch

Imagerie & Internet

Réalisation d'imageries et de sites internet
Loco-Dosim
1227 Genève
Tél. 022/300 24 55

Informatique architectes et ingénieurs

Logiciels Roland Messerli,
- Dessin et conception assistés par ordinateur
- Gestion de chantier
- Méthode par éléments

Autres:

- MANDAT 80 Gestion des heures
- Compabilité
- Flow-soft-Parkard et Brother
JOBIN SA Informatique
Av. de Provenza 10, 1000 Lausanne 20
Tél. 021/822 71 00, fax 021/824 07 30
<http://www.jobin.ch>

Internet Téléphonie

Installations téléphoniques par internet

- tarif local dans le monde entier
BB-loc, 4133 Reinach
Tél. et fax 081/711 24 42, info@bb-loc.ch

ISO 9000 - Introduction

GRAUER ENGINEERING, 1807 Blonay
Tél. 021/943 43 30, fax 021/943 44 34

Laboratoire: matériaux bitumineux, béton, étanchéités, sols, roches

(ainsi que analyses chimiques, microscopie,
champ du potentiel, etc.)
IMP INSTITUT D'ESSAI DE MATÉRIAUX S.A.
3260 Marat/Murten, rte de Fribourg 25
Tél. 026/870 07 07, fax 026/870 07 08
www.imp-test.ch

Laboratoire routier: bétons bitumineux et hydrauliques, sols géotechnique et auscultations routières

Contrôles de qualité des matériaux, réceptions
de travaux
Relevés d'état des chaussées, conseils et
expertises
SACR S.A.
1024 Foudlers tél. 021/935 27 31
2954 Bassoncourt tél. 032/26 79 44
2022 Devaix tél. 032/346 24 21
1211 Genève tél. 022/301 18 03
1950 Sion tél. 027/203 71 33
<http://www.sacr.ch>

Lanterneaux et coupoles

WALP SA, Eichenweg 37,
case postale 733, 3052 Zollikofen
Tél. 031/910 83 60, fax 031/910 83 61

Livres scientifiques et techniques Sciences de l'ingénieur

Librairie Polytechnique,
EPFL CM, CP 118, 1215 Lausanne,
tél. 021/693 51 04, fax 021/693 51 32
E-mail: bookshop@epfl.ch

Logiciels professionnels de gestion pour architectes

LOG/SDPT DIFFUSION SA, 1030 Bussigny
Tél. 021/731 50 33, fax 021/701 02 61

Mensurations subaquatiques

Profilés en rivière, cartographie des fonds,
bathymétrie
Bureau Pierre Martin S.A., 1410 Thierrens
Tél. 021/905 33 88, fax 021/905 40 91

Microtunnels - Forages - Pousse-tubes

Esinger SA
Barré de Penay-Bessus, 1242 Satigny
Tél. 022/763 38 00, fax 022/763 38 08
Natef: 079/445 38 31

Neutralisation

PANGAS, case postale CH-6002 Lucerne
Tél. 041/313 95 00, fax 041/319 97 50
<http://www.pangas.ch>, E-mail: info@pangas.ch

Palans électriques - Ponts roulants

BURRI SA
Chemin de la Meunière 12, 1000 Lausanne 16
Tél. 021/624 45 33, fax 021/624 16 68

Parquets - Quick - Step - Pergo

Lames de boiseries - Portes
Articles bois pour le jardin
BOISSEC SA, 1030 Bussigny
Tél. 021/705 41 55, fax 021/706 44 66

Photogrammétrie - Photomontages

- Relevés de façades, relevés archéologiques
- Visualisation de objets par images de
synthèse, création de photomontages
BSA INGÉNIEURS CONSEILS
1527 Villaneuve-près-Lucens
Tél. 026/668 53 60, fax 026/668 53 61

Photogrammétrie architecturale - Auscultation d'ouvrages en temps réel

MAP Géomatique SA, 2012 Auvemier
Tél. 032/731 42 55, fax 032/731 38 44
E-mail: MAPGECM@DUF@com.map.ch

Photographie d'architecture

CLAUDIO MERRINI, 1205 Genève
Tél. 022/623 04 07

Pieux-Essais

DE COENWILLE GÉOTECHNIQUE SA,
1024 Ecublens
Tél. 021/691 24 81, fax 021/691 24 96

Pieux-Essais dynamiques

Préfabriqués, moulés, forés jusqu'à 10.000 kN
Intégrité, vibrations
BSA INGÉNIEURS CONSEILS
1527 Villaneuve-près-Lucens
Tél. 026/668 53 60, fax 026/668 53 61

Précontrainte

AVT Tirant Précontrainte SA, 1712 Tavet
Tél. 026/494 20 44, fax 026/494 20 16
E-mail: avt@element.ch

Sciage et forage du béton

PRO-CARON SA
1009 Pully, tél. 021/729 70 61
1780 Lagnon (FR), tél. 026/573 23 42

Technique Equipement Bureaux Distributeur NEOLT Suisse

Livraison - Service - Vente
Natef 029/414 87 17, fax 021/646 49 47

Technique pour piscine

Vivolle & Co SA, 1614 Granges
Tél. 021/547 54 54, fax 021/547 54 47

Thermographie infrarouge, maintenance préventive

Détection d'anomalies thermiques et
mécaniques
Ditris S&H
Tél. 062/892 22 46

Tirants et clous en terrain meuble et rocher

AVT Tirant Précontrainte SA, 1712 Tavet
Tél. 026/494 20 44, fax 026/494 20 16
E-mail: avt@element.ch

Travaux spéciaux

Mingos et Travaux Souterrains S.A.
1620 Martigny et 1071 Chexbres
- Tirants d'ancrage
- Pans cloisés et micropieux
Tél. 027/722 65 85 ou 021/946 14 65

Des tâches exigeantes dans la technique d'emmagasiner et de manutention demandent des solutions innovatrices. A cette fin, nous consacrons l'ensemble de nos connaissances techniques, les dernières technologies et toutes nos expériences acquises. Nos objectifs portent sur des solutions optimales et un haut niveau de qualité, même dans les conditions les plus difficiles.

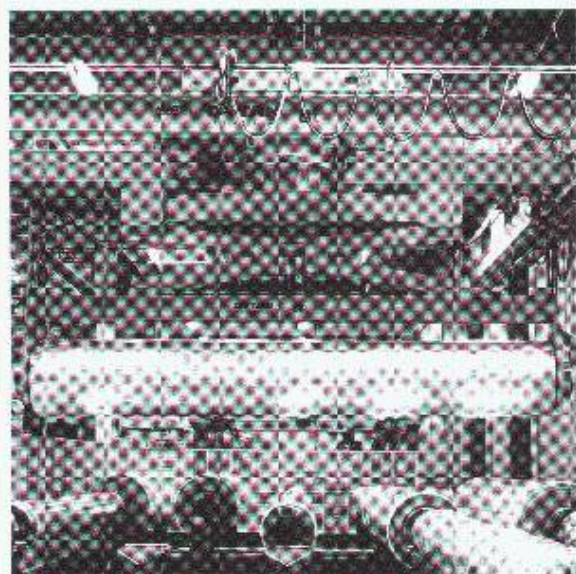

MARTI-DYTAN AG

Dytan-Kranbau, Lager- und Fördersysteme, CH-6048 Horw
Téléphone 041/209 61 61, Fax 041/209 61 62
ACE Equipment SA, 5, rue Lecheretta, CH-1630 Bulle
Téléphone 026/912 14 01, Fax 026/912 14 02

Droit?



Ou tournant?



TREPPEN
MEISTER

Des escaliers
pour chaque
situation - chez
votre spécialiste
de l'escalier!



Keller

Keller Treppenbau AG

3322 Schönbühl Tél. 031 858 10 10
1202 Genève Tél. 022 731 19 10
Swissbau halle 1.1. stand A 04

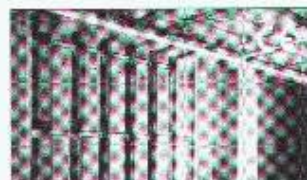
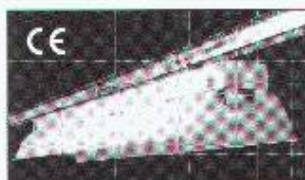

Canalisations électriques LANZ L'assortiment complet:

LANZ livre les canalisations électriques les plus modernes 25 - 8'000 A/ 1 - 245 kV, IP 54 et IP 68 homologués selon les normes CE/CEI:

- canalisations électriques d'éclairage pour la pose de luminaires
- canalisations électriques pour le transport d'énergie entre les transformateurs et les installations de distribution
- canalisations électriques pour l'alimentation de machines
- canalisations électriques pour les zones montantes
- canalisations électriques d'allège «kb» avec 2 réseaux 230 V et 400 V/63 A et blocs de sortie enfichables à volonté
- canalisations électriques écranées satisfaisant aux exigences EMV les plus strictes
- canalisations électriques non-corrosives LANZ HE IP 68 à imprégnation de résine coulée pour une sécurité maximale des personnes et un risque minimal d'incendie dans les bâtiments, ouvrages souterrains, tunnels, galeries et installations off-shore.

Nous avons de l'expérience, des produits de qualité et une production «just-in-time» certifiée ISO 9001, et livre des canalisations électriques dans le monde entier.

lanz oensingen sa Tél. 062/388 21 21 Fax 062/388 24 24
e-mail: info@lanz-oens.com

Les canalisations électriques LANZ m'intéressent! Veuillez me faire parvenir votre documentation.

Pourriez-vous me rendre visite, avec préavis, s.v.p.?

Nom/adresse/tél. _____



lanz oensingen sa

CH-4702 Oensingen • Téléphone ++41/62 388 21 21

HAGER

ZIERBESCHLÄGE
AUF UNS IST VERLASS



Hager Zierbeschläge AG
CH-8866 Ziegelbrücke
Tel. 055 617 21 60
Fax 055 617 21 66
Mail: info@hagerag.ch
Web: www.hagerag.ch



23.-27.1.2001

SWISS
BAU 01

Messe Basel.

Visitez notre Stand
Halle 1 Stand D64



BUREAU D'INGENIEURS-CONSEILS

ACTIF EN SUISSE ET A L'ETRANGER
cherche un

INGENIEUR ELECTRICIEN ETS ou EPF

pour les études d'installations électriques de projets industriels et de bâtiments.

- Expérimenté en réseaux HT + BT, courants fort et faible ; informatique ; contrôle-commande ; télécommunications ; etc.
- Expérience de quelques années dans un bureau d'ingénieurs ainsi qu'en réalisations industrielles (si possible : cimenteries),
- Facilités de rédaction (établissement d'appel d'offres, rapports, etc..)
- Français + Anglais (parlé et écrit)
- Age : entre 25 et 40 ans.
- Suisse ou permis de travail valable.

Envoyer lettre manuscrite, avec photo, curriculum vitae, références et prétentions de salaire à :

PEG S.A. - 4, Rue du Lièvre
Case Postale 356 - 1211 GENEVE 24 - Attn. M. J.-P. PFISTER



ÉCOLE POLYTECHNIQUE FÉDÉRALE DE LAUSANNE

avec la collaboration de

Höherste Technische Hochschule, Zürich
Ecole Nationale Supérieure de Mécatronique et des Moteurs, Paris
Imperial College of Science, Technology and Medicine, London
Loughborough University, Loughborough
Universidad Politécnica, Madrid

organisé à Lausanne, Suisse, de septembre 2001 à juillet 2003 un

CYCLE D'ÉTUDES POSTGRADES EN ÉNERGIE

Ce cycle vise à former des cadres de niveau universitaire. Ses objectifs : offrir une haute qualification dans des domaines d'applications particuliers, mais aussi une connaissance étendue des questions relatives à la technologie de l'énergie (production, extraction, transformation, distribution, utilisation, impacts sur l'environnement), ainsi qu'à sa gestion (économie et gestion de l'énergie). Cette formation qui s'étend sur deux ans a raison d'un jour de cours par semaine se compose de :

- 8 thèmes regroupant 15 modules, représentant environ 600 heures de cours, exercices, conférences. Chaque cours couvre un ensemble homogène d'enseignements s'intégrant dans la structure générale du cycle;
 - un travail de diplôme postgrade portant sur 4 mois de travail personnel. Il conduit à un diplôme d'études postgrades en énergie, conférant le titre de « Diplômé postgrade EPFL en énergie ».
- les deux langues officielles du cycle sont le français et l'anglais.

Date limite d'inscription :

28 février 2001 pour les candidats souhaitant un stage rémunéré et/ou nécessaire tant un visa d'entrée en Suisse, **31 mai 2001** pour les autres candidats.

Pour plus de renseignements, prière de s'adresser à :

Cycle d'études postgrades en énergie
ASFN - DGC - EPFL Ecublens
CH-1015 Lausanne, Suisse
Tél. (021) 693 24 84 - Fax (021) 693 28 63
E-mail : lsa_vongross@epfl.ch
Internet : http://postg-ode-energie.epfl.ch

DE CERENVILLE GEOTECHNIQUE

Bureau d'ingénieurs de taille moyenne (20 personnes), spécialisé en géotechnique et géostructures, nous cherchons un jeune

ingénieur civil EPF ou HES

pour renforcer notre équipe dans les domaines du génie civil, des travaux spéciaux et des mesures *in situ*.

Idealement, ce nouveau collaborateur aime le contact et les relations publiques, il a de solides connaissances informatiques (propres à la profession, mais aussi en DAO et traitement d'images), et il est à l'aise en allemand.

Nous offrons des conditions de travail modernes et agréables, ainsi qu'une ambiance dynamique et sympathique.

Faire offre écrite à : **De Cérenville Géotechnique SA**
Ch. des Champs-Courbes 17
1024 Ecublens/VD

QUAND JE
M'ÉBATS,
MON CŒUR BAT.

Des idées pour bouger plus:
Fondation Suisse de Cardiologie,
case postale 176, 3000 Berne 15.

multi steam
- le No 1 absolu!

A + T Appareils Managers SA, Z. I. Le Trézi B, 1026 Prévostanges, Tél. 021 803 24 15

multi steam

therma

Le grand cuisinier André Jaeger recommande une cuisson à la vapeur pour une alimentation saine.

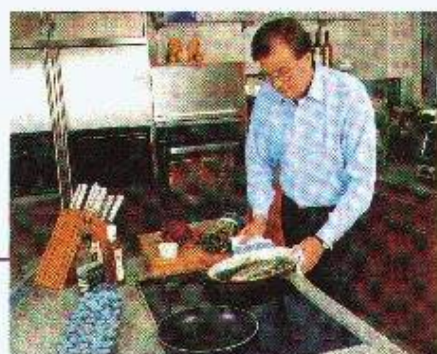

Les grands cuisiniers comme André Jaeger du célèbre restaurant «Fischerzunft» de Schaffhouse font les délices de leurs clients avec des techniques subtiles de cuisson vapeur. Grâce à Therma, vous pourrez vous aussi en faire autant chez vous avec le premier four suisse à cuisson vapeur multiple. Il permet d'apprêter des viandes moelleuses, des poissons pochés et des légumes de manière délicate, tout en douceur, en préservant les vitamines, la forme et la couleur des produits. Vous découvrirez toutes les autres possibilités de cette nouvelle Therma, telles que cuire, rôtir, griller, dans nos documents d'information ou sur Internet www.therma.ch.

therma

Tout pour le bon goût

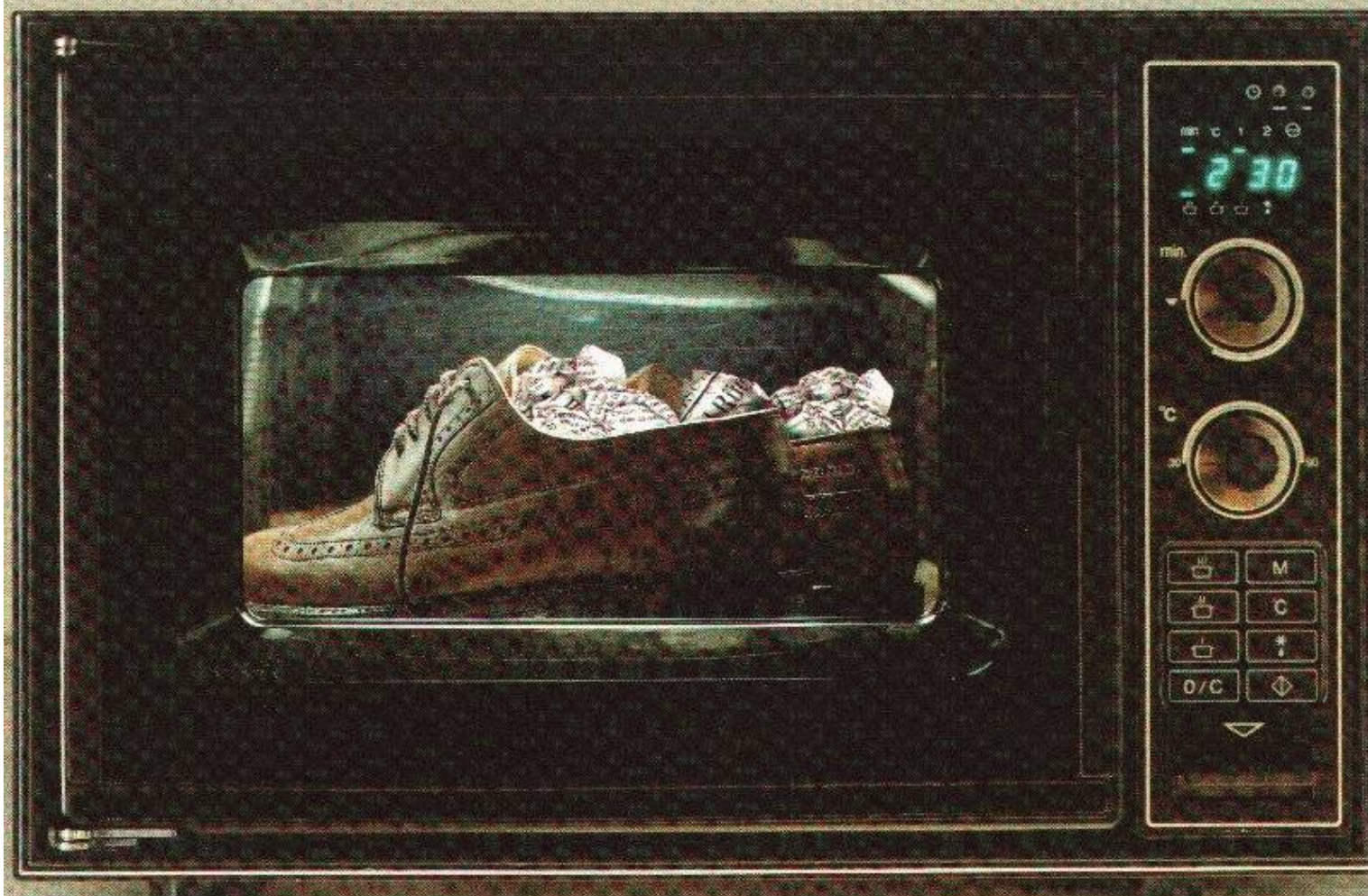

Vous apprendrez plus sur la nouvelle méthode d'assainissement après dégâts d'eau au salon Swissbau, halle 3, stand B32.

Krüger utilise la technique des micro-ondes pour assainir des dégâts d'eau dans les bâtiments. Imaginons une rupture de conduite dans la halle 3 quelques jours avant l'ouverture du salon Swissbau. Malgré cet incident, le salon ouvrira ses portes comme prévu. Car nos micro-ondes séchent rapidement même une maçonnerie épaisse et ceci sans aucune destruction et à un coût très raisonnable. Nous vous rassurons tout de suite, pas besoin d'une rupture de conduite pour assister sur le stand Krüger à un exercice d'assèchement spectaculaire. Et puis nous vous présenterons nos nouveautés dans les domaines de la climatisation, la déshumidification et le séchage du linge.

23.-27.1.2001

**SWISS
BAU01**

Messe Basel.

KRÜGER

Krüger + Cie SA, 9113 Degersheim SG

Téléphone 071 372 82 82, Fax 071 372 82 52

- ▶ Forel VD ▶ Münsingen BE ▶ Grellingen BL
- ▶ Gordola TI ▶ Dielsdorf ZH ▶ Weggis LU
- ▶ Zizers GR ▶ Samedan GR ▶ Wangen SZ
- ▶ Frauenfeld TG