

Objektyp: **Advertising**

Zeitschrift: **Ingénieurs et architectes suisses**

Band (Jahr): **119 (1993)**

Heft 13

PDF erstellt am: **24.09.2024**

Nutzungsbedingungen

Die ETH-Bibliothek ist Anbieterin der digitalisierten Zeitschriften. Sie besitzt keine Urheberrechte an den Inhalten der Zeitschriften. Die Rechte liegen in der Regel bei den Herausgebern. Die auf der Plattform e-periodica veröffentlichten Dokumente stehen für nicht-kommerzielle Zwecke in Lehre und Forschung sowie für die private Nutzung frei zur Verfügung. Einzelne Dateien oder Ausdrucke aus diesem Angebot können zusammen mit diesen Nutzungsbedingungen und den korrekten Herkunftsbezeichnungen weitergegeben werden. Das Veröffentlichen von Bildern in Print- und Online-Publikationen ist nur mit vorheriger Genehmigung der Rechteinhaber erlaubt. Die systematische Speicherung von Teilen des elektronischen Angebots auf anderen Servern bedarf ebenfalls des schriftlichen Einverständnisses der Rechteinhaber.

Haftungsausschluss

Alle Angaben erfolgen ohne Gewähr für Vollständigkeit oder Richtigkeit. Es wird keine Haftung übernommen für Schäden durch die Verwendung von Informationen aus diesem Online-Angebot oder durch das Fehlen von Informationen. Dies gilt auch für Inhalte Dritter, die über dieses Angebot zugänglich sind.

LUCE

B4775

A
U
G
E



SUN LIGHT BY REGGIANI
DESIGNER: FABIO REGGIANI

SERIE DE PROJECTEURS ORIENTABLES
POUVANT ETRE FIXES AU MUR, AU PLAFOND
OU SUR RAIL EN ALUMINIUM INJECTE.

POUR LAMPES IODURES METALLIQUES
DOUBLES ET SIMPLES CULOTS JUSQU'A 150W
ET LAMPES HALOGENES JUSQU'A 300 W

REGGIANI

BASEL REGENT BELEUCHTUNGSKÖRPER AG DORNACHERSTRASSE 390 4018 BASEL TELEFON 061/335 51 11 TELEFAX 061/335 52 01

ZÜRICH REGENT BELEUCHTUNGSKÖRPER AG TEL. 01/491 71 11
LAUSANNE REGENT APPAREILS D'ECLAIRAGE SA TEL. 021/36 16 11



LUGANO REGENT ILLUMINAZIONE SA TEL. 091/56 77 33
GENEVE REGENT APPAREILS D'ECLAIRAGE SA TEL. 022/738 18 42

Nouveauté mondiale!

Le **goroll**[®]- Tapis isolant

Le nouveau standard.

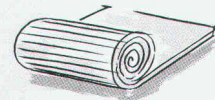

La part des joints est 6 x plus petite lors de la pose de tapis isolant que lors de plaques!

Les atouts des rouleaux!

- ✓ Technique de pose la plus rationnelle.
- ✓ Isolation des bruits d'impacts et aériens supérieure.
- ✓ Haute résistance de pression à long terme même lors d'influence d'humidité.
- ✓ Goroll: avec ou sans feuilles de séparation.
- ✓ Prix sans concurrence!

Pose traditionnelle de plaques

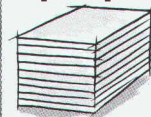

La part des joints est 6 x plus grande lors de la pose de plaques que lors de la pose du tapis isolant!

B 4626

gonon

gonon
Isolation SA
En Raboud
CH-1680 Romont
Téléphone 037/52 47 47
Téléfax 037/52 43 83

SANS-CFC
sans gaz nuisible
à la couche d'ozone



**ISOLATION
DE DURÉE** 

ancoFix® - ancrages d'extrémités

la méthode économique pour réaliser des ancrages dans des endroits serrés...

...ancrages d'extrémités ancoFix

simple, sûr, pratique à l'emploi.

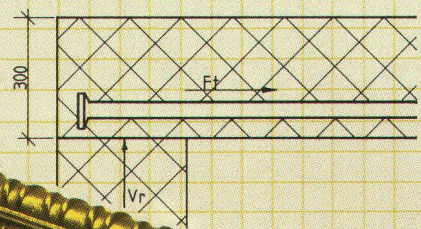
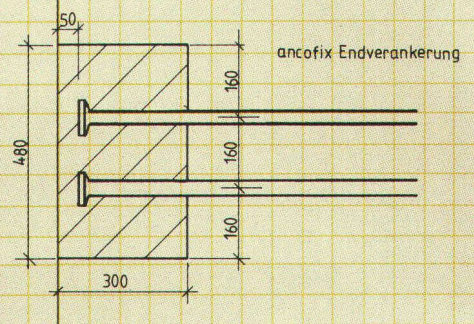

ancotech sa
En Budron E9
CH - 1052 Le Mont s/Lausanne
Tél: 021-652 61 60 Fax: 021-652 78 78

B 4593

FRISBA

Garages et systèmes de garages souterrains

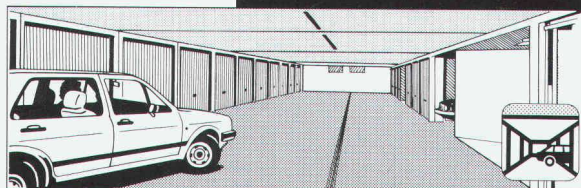
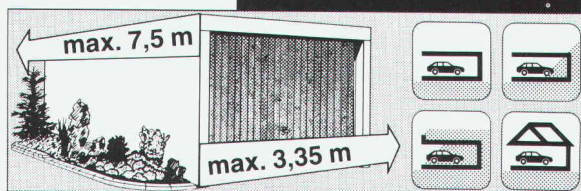

optimal - individuel - avantageux

Documentation FRISBA

garages systèmes de garages souterrains

Nom _____ SI 400

Rue/No. _____

NPA/Lieu _____

Tél. _____

Renseignements, documentation et conseil

FRISBA SA
Garages et systèmes de garages souterrains
1095 Lutry
Tél. 021/791 13 33 Fax 021/791 51 57

B 4749



B 4732

Real

- **Systèmes de stationnements pour bicyclettes**
- **Introduit de nouvelles normes**

- Sécurité solide pour la bicyclette
- Ménage jantes et cadres
- Economie de place
- Design moderne

Notre expérience - votre avantage

Représentation: MULTIBAT S.A., En Budron E/9,
1052 Le Mont s/Lausanne, Tél. 021/652 77 00, Fax 021/652 77 16

real ag

CH-3603 THUN
TELEFON 033 22 01 01
TELEFAX 033 22 01 06

Services.

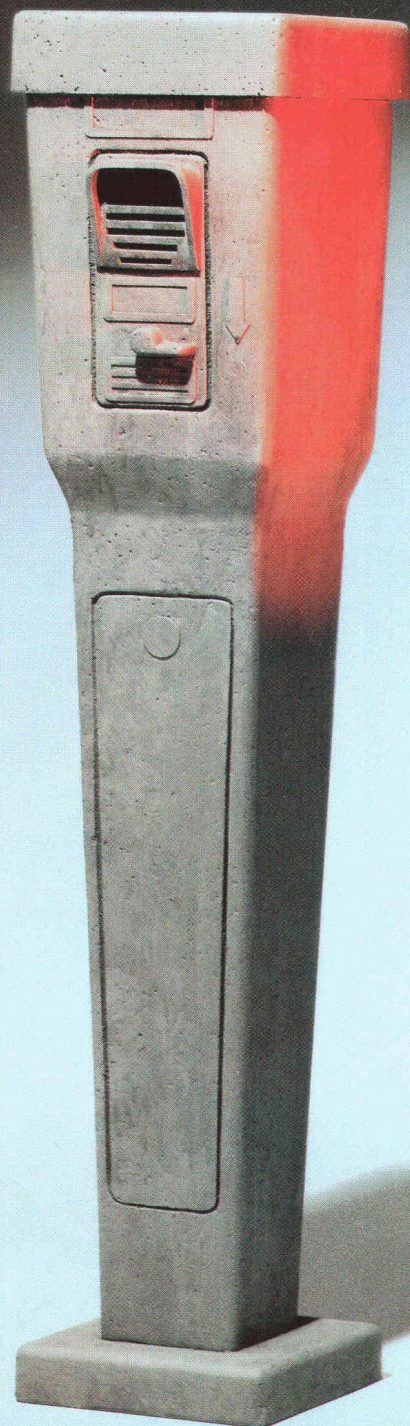

Nous tirons le meilleur du béton.

Holderchem Euco SA, La Rosaire 1, 1123 Aclens, Tél. 021/869 94 77, Fax 021/869 99 19
 Holderchem Euco AG, Industrie Neuhof 9, 3422 Kirchberg, Tel. 034/45 34 04, Fax 034/45 35 71
 B4681

Des produits de haute qualité nécessitent également des services performants.

Une union que poursuivons rigoureusement Holderchem Euco. Car, c'est uniquement de cette façon que nous pouvons bénéficier de résultats optimaux concernant la durabilité, la qualité et les coûts de béton pour vos ouvrages.

Nos conseillers techniques sont à votre entière disposition pour un entretien spécifique.

HC
HOLDERCHEM
EUCO

La pompe à chaleur qui utilise l'énergie renouvelable de l'environnement.

Les propriétaires d'immeuble sont de plus en plus nombreux à renoncer à se chauffer avec des combustibles fossiles. Ils choisissent un système de chauffage aux avantages écologiques indubitables: la pompe à chaleur. Elle ne recourt à une énergie fossile que pour son actionnement, à peine 1/3 de la chaleur totale. C'est dans l'air, dans la terre et dans l'eau qu'elle prélève le restant. Quoi de plus normal que la Confédération soit prête à payer jusqu'à Fr. 4 800.- par installation de pompe à chaleur.

Intéressé(e)?

Consultez la nouvelle brochure.

2000

Energie 2000 – le programme du Département fédéral des transports, des communications et de l'énergie: la nouvelle politique énergétique pour un développement durable.

Avec les centrales suisses d'électricité, le groupement pompes à chaleur (AWP) et les professionnels de l'installation.

Envoyer le coupon à: Energie 2000, Informations pompes à chaleur, c/o INFOENERGIE, 2013 Colombier

Veuillez m'envoyer la nouvelle brochure sur le chauffage écologique avec pompe à chaleur.

Nom

Prénom

Rue

NPA/localité

31

TIBAmatic: le chauffage à copeaux – bon pour vous et l'environnement.

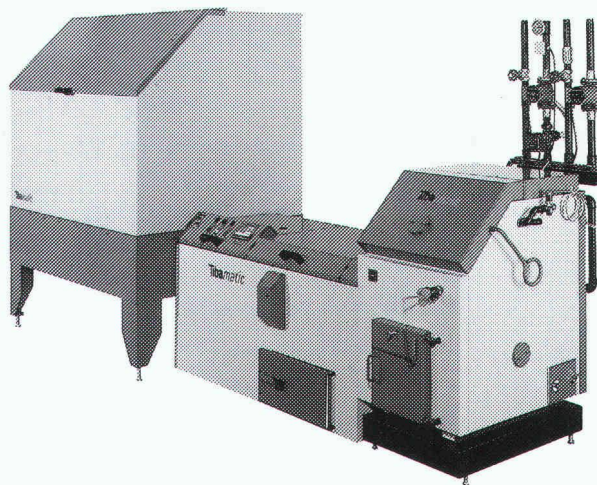

Unkauf • Publicité

B4779

Le chauffage à copeaux de bois TIBAmatic a tout pour bien faire. Même un système de réglage qui veille au respect constant des normes de l'Ordonnance sur la protection de

l'air. C'est un installation complète, câblée, tubée et isolée. En spécialiste compétent, vous conseillez judicieusement vos clients. Et vous êtes largement gagnant.

TIBAmatic - le chauffage à copeaux d'avant-garde.



TIBA SA
Rue des Tunnels 38
2006 Neuchâtel
Tél. 038 / 30 60 90
Fax 038 / 30 61 91

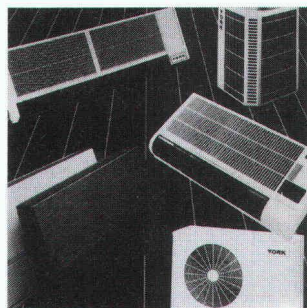

B4728

YORK Climatisation individuelle
silencieuse – économe – propre

Les climatiseurs individuels York silencieux, confortables, esthétiques et réglables à distance.

Demandez sans tarder notre documentation détaillée, afin de vous prémunir à temps des chaleurs estivales.

YORK Schweiz

Grindelstrasse 19 Tél. 01/836 70 11
8303 Bassersdorf Fax 01/836 97 80

YORK Suisse

2, chemin de la Gravière Tél. 021/25 00 15
1008 Lausanne-Prilly Fax 021/24 07 02

ENTREPRISE

Juex SA
JONGNY

Tél. 021/921 96 81 – Fax 021/921 94 07

Génie civil – Travaux publics – Terrassements
Démolitions – Extraction de rochers – Canalisations
Pose de citernes – Travaux lacustres

Walther Physique de construction S.A.,
 Bienne, Zurich, Birsfelden
 Energie en bâtiments/ physique de construction/
 acoustique



**ENSEMBLE
 NOUS SAVONS
 TROUVER
 LE JUSTE
 TON**

II CAISSE DE PREVOYANCE DES
 ASSOCIATIONS TECHNIQUES
SIA UTS FAS FSAI

Case postale 5032, 3001 Berne, Téléphone 031 922 03 52

Le 2e pilier du professionnel de la branche.

L'armature rationnelle

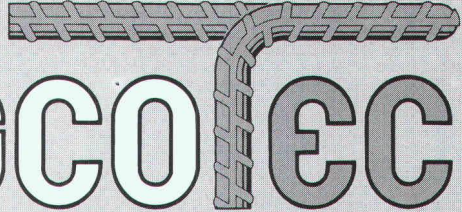

EGCOTEC

FUJ Formes de base

Treillis d'armatures préfabriqués en 3 mètres

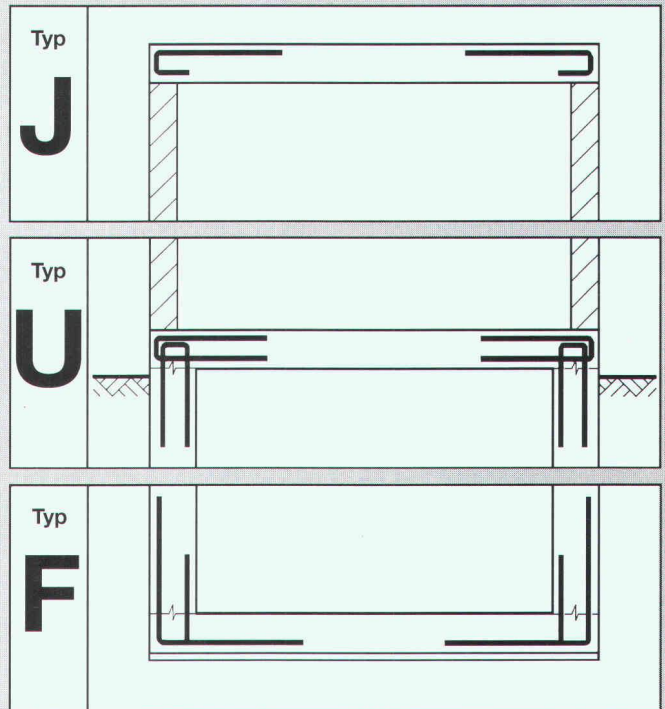

► Fini la pose compliquée!
 Posez vous-même en 2 minutes 1 treillis EGCOTEC qui
 vous garanti qualité et sécurité d'exécution.

► Vous devez gagner en temps d'exécution. EGCOTEC
 réduit les délais de pose et les rend flexibles!

► FUJ Formes de base en stock chez:

Davum Construction SA, Crissier
 Braillard Fer, Moudon
 Schmutz SA, Orbe
 Commerce de Fer, Romont

► Conseils techniques et vente auprès de nos stockistes
 ou chez:

EGCO SA
Les Placettes
1696 Vuisternens-en-Ogoz
 Téléphone 037 / 31 30 12
 Téléfax 037 / 31 30 50

EGCO®

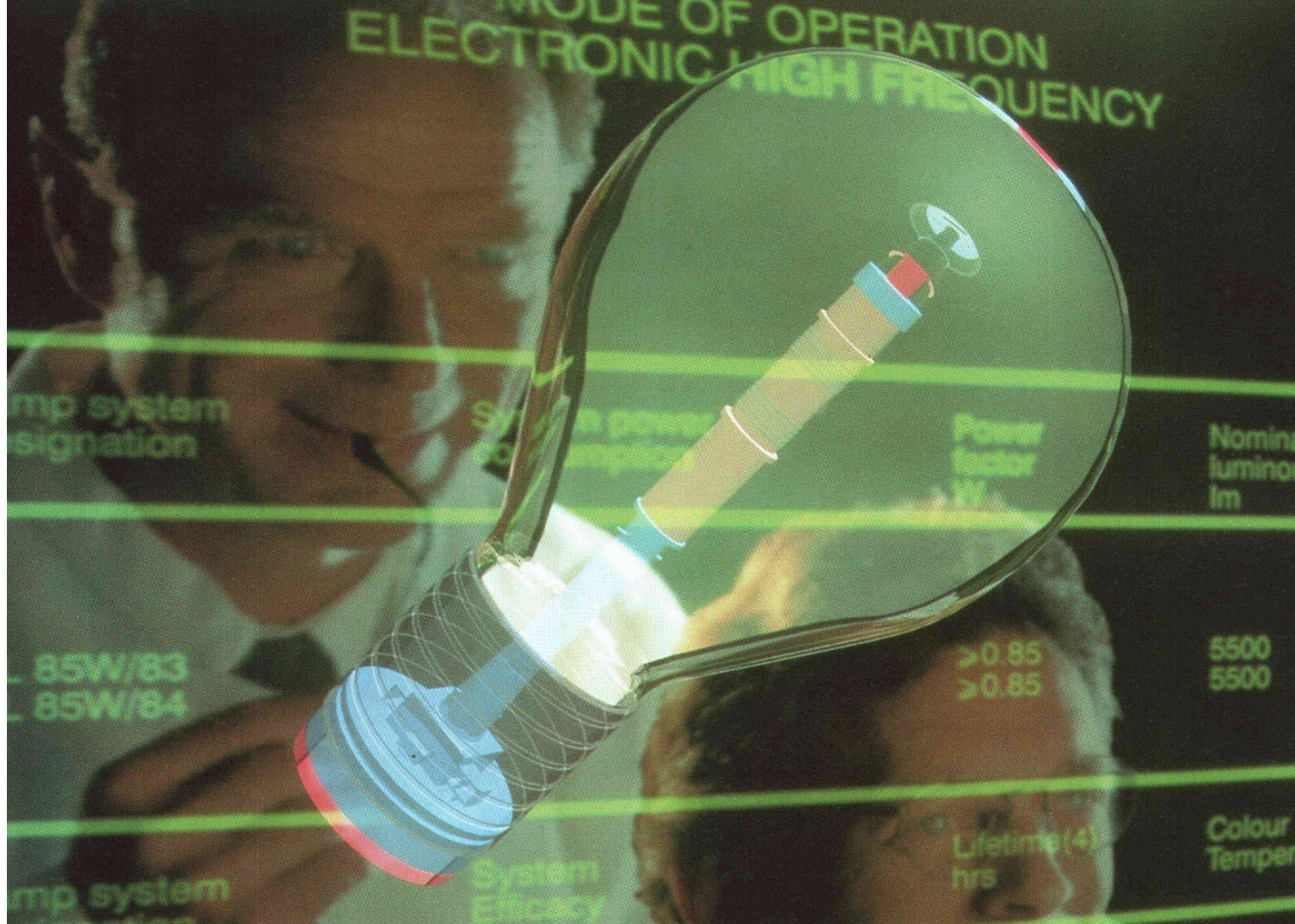

La lumière à l'infini.

Lorsqu'une lampe doit éclairer des années durant sans nécessiter d'entretien, c'est le système par induction QL qui s'impose. Cette innovation signée Philips convient à la réalisation des projets les plus ambitieux. Le système QL constitue non seulement une solution économique à maints problèmes d'éclairage mais apporte également une ambiance lumineuse agréable.

Et ce, pendant 60'000 heures.

Un temps infini...

Cela m'intéresse. Veuillez m'envoyer la documentation sur le système QL, la lumière par induction.

Nom: _____

Maison: _____

Fonction: _____

Rue/N°.: _____

NPA/Localité: _____

A retourner à: Philips SA, Département Lumière, case postale, 1196 Gland.

IAS

B4731



PHILIPS

**LES INGÉNIEURS
PEUVENT LAISSER CE TEXTE
DE CÔTÉ.**

Car l'image en dévoile déjà le sujet: les armatures pour dalles en porte-à-faux. Elles ont maintes fois fait leurs preuves et les ingénieurs les ont adoptées dès la première heure. Comme ils ont entièrement confiance en elles, ils connaissent forcément leur marque: ARBO. Et bien sûr, en tant qu'utilisateurs réguliers d'éléments ARBO, les ingénieurs vous donneront aussi le nom et l'adresse du fabricant: F. J. Aschwanden SA, produits spéciaux pour la construction, 3250 Lyss, téléphone 032 84 86 11, fax 032 84 47 42.

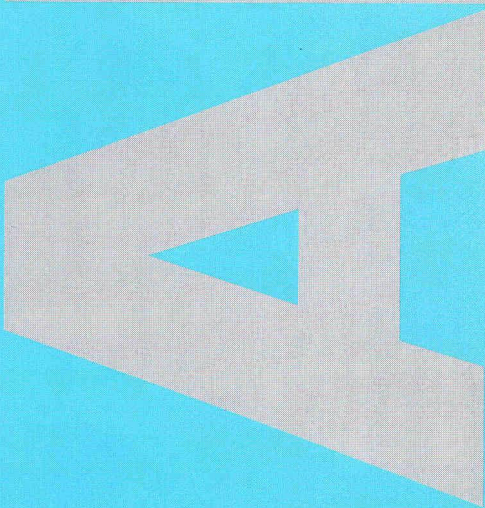
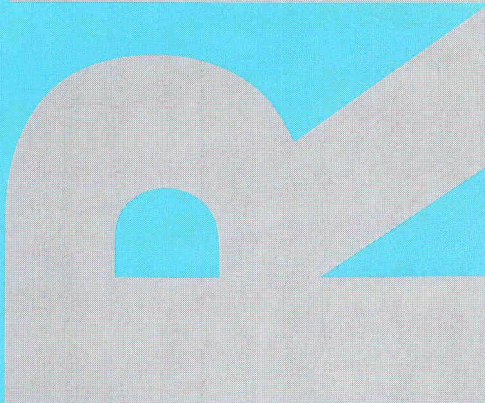
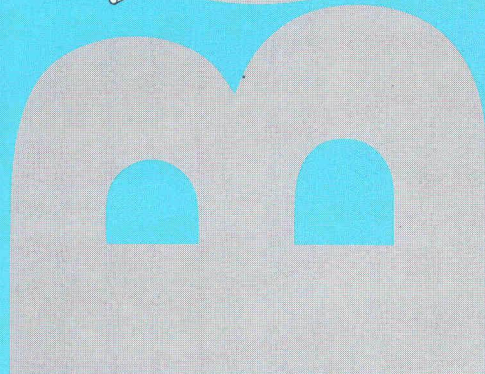
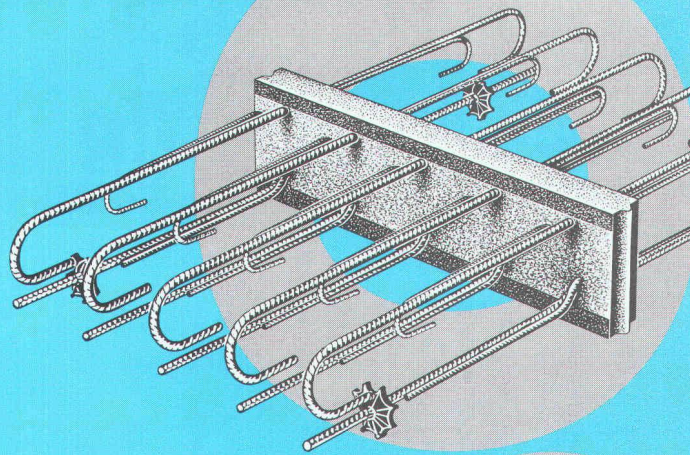

B 4297

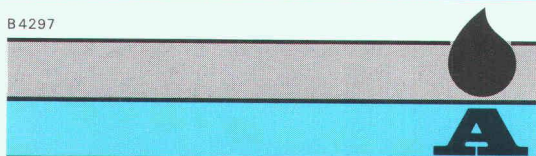

Aschwanden

AGLIARDI · MICHEL ET STEPHANE ANDENMATTEN · ANTHONIOZ & VIANIN · A. ANTIGLIO SA · ARC · ARC BULLE SA · L'ARCHE · ARCHES 2000 SA
 ARCHITEAM · ARCHITRAM ·
 CO · PHILIPPE ARNOLD SA
 ASS ARCHITECTES SA ·
 ARCHITECTES ASSOCIES FRIBOURG · ATELIER COMMUN · ATELIER D'OUCHY · ATELIER A&C · ATELIER 4 SA · ATELIER 7 · ATELIER 75 ARCHITECTURE SA
 AN FRANÇOIS AUBERT · AXE · DAN BADIC · BAECHLER ET GAGLIARDI · BAERISWYL & WICHT SA · BAILLIF ET LOPONTE · BALMER & CRETZAZ · BAN
 HARLY BAPST · BÆR SA · OLIVIER BARDE · WILLIAM BARDET · CHRISTIAN BECK · VINCENT BECKER · BEG INGENIEURS CONSEILS · ALBERT BELLON ·
 ERNASCONI ET CIE · CLAUDE BETRISEY · BINDA ET MONNIER · BLANCO ET COLLAUD · MICHEL
 DECHAT SA · BONNARD & GARDEL · CLAUDE BORLAT · RENE BORN & THIERRY SAUVIN · ALAIN
 ORNET · PHILIPPE BOSSON · MICHEL BOSSON · PIERRE PHILIPPE BOURBAN · BPF SA · BRASEY
 ENRI · RAPHAEL BRUEGGER · BUHLMANN IMMOBILIERE SA · BURRI ET PERRETEN SA · CAGNA,
 UEISSAZ, DE MONTMOLLIN · JEAN-PIERRE CAHEN SA · CAIANI SA · PIERRE CHAMOREL · CHANEZ +
 DISERENS & ASSOCIES SA · CHARDONNENS, BARRAS ET

**NOUVEAU
 METHODE PAR ELEMENTS
 disponible sous WINDOWS 3.1**

SALLIN SA · JEAN-MAURICE CHRISTE ·
 GERARD CLERC · COMMUNE DE
 MORGES · COMPAGNIE D'ETUDES ET
 DE REALISATIONS TECHNIQUES SA · CORDEY
 + SUNDHOFF · COTECNA
 ENGINEERING · CPS ARCHI-
 TECTES SA · JEAN-
 DANIEL

CROTTET · DAMAY, MON
 TESSUIT, CARLIER · DECOPPET
 TSCHUMI SA · DELGADO
 MEMBREZ · DENERVAUD
 SCHRAGO SA · DEPARTEMEN
 DES TRAVAUX PUBLICS · DIGES
 · DISERENS & CHANEZ

ASSOCIES SA · PIERRE DORSAZ SA · ECOLE D'INGENIEURS DE FRIBOURG
 ELEC-ENGINEERING SA · F. ELMINGER & D. SARTORETTI · JEAN-PIERRE
 EMERY · J.-C. ENDERLIN & P. SANTSCHY SA · ERSAN & BLANC
 VINCENZO ESPOSITO · PIERRE FAHRNI · FARINE SA · FAVI
 & WEBER · MARIO FELLRATH · YVES FILIPPOZZI · FISCHER
 ET MONTAVON · FORMASPO SA · FORNAGE PIERR
 MARIE · PAUL FREIBURGHaus · ROBEF
 GAILLARD · GEILINGER SA · EDGARD GE
 FABRY · MARIO GIANOLI · PATRIC
 GIORGIS · JEAN-G. GIORLA · JEAN-LOUIS GIRARDI
 · GRIN GILBERT · JACQUES GROSS · GUTSCHER ARCH

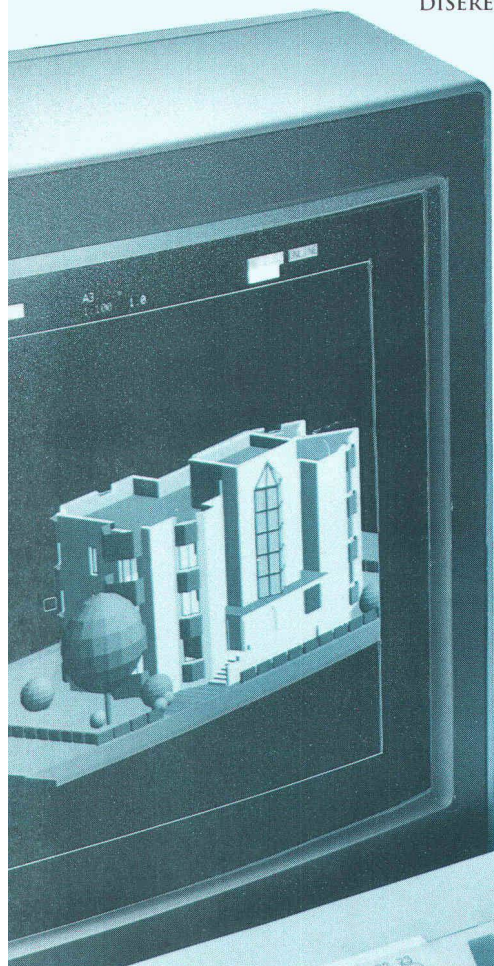

ingénieurs déjà «branchés»

B3938

SOCIETE ANONYME · KAMBER ET BAERISWYL · KBM SA ·

· KLEN · RICHARD KNECHT · D. KUENZY SA · A. KUGLER

KUHN · LAMUNIERE ET VAN BOGART · JEAN-CLAUDE

RUEDIN · ANTOINE DE LAVALLAZ · CLAUDE LEHMANN ·

· FILS · LOMBARDI ET FAME · LOSAG SA · LOSDYCK



ANDRE MEILLARD · MOBAG · MODUS VIVENDI · ARCHI-

ROBERT MONNIER · DE MONTMOLLIN · RENATO MORANDI

· ROLAND MOSIMANN · MOUCHET, DUBOIS & BOIS-

T VALLOTTON · CENTRE ORIPH · A. & J.-P. ORTIS · ALOIS

EG SA · PEINTCOLOR SA · JACQUES PELLEGRINO · JEAN-

ERROUD SA · PERSPECTIVES · JEAN-A. PIDOUX · JEAN-

AUL PILLET · PIZZERA ET POLETTI SA · PLANIFICATION ET

ENERGIE DE L'OUEST-SUISSE · PLANNING MANAGEMENT SA

RALONG SA · M.-A. PRENAT · PYTHON, KUENZ ET

A · HERVE DE RHAM · DE RHAM & CIE SA · GEORGES RIBES

ROBERT & VINCENT SA · GILBERT ROCHAT · ROCHAT &

OSSELET · T. ROSSIER & M. BEETSCHEN SA · JEAN-LOUIS

ISBERGER · J.-P. ROULIER · JACQUES ROULIN · SOCIETE

CHAFFNER HANS ET CIE · GEORGES SCHALLER · SCHLUN-

CHOPFER & KARAKAS SA · PIERRE SCHWEIZER · SEMPA SA

ELLA · PIERRE STEINER SA · STEPHAN SA, DEPARTEMENT

AND ET PIERRE STUDER SA · PIERRE ET ROLAND STUDER ·

ARDIN · TECHNIQUE ET ECONOMIE POUR LA CONS-

LAUDE THEVENAZ · THOMANN & THOMANN SA ·

SCHUMI & BENOIT · URSCHER & ARRIGO · JEAN-MARC

ASSEROT · VUILLEUMIER & SAHUS · F. WEBER · EDWIN

PIGMA:

progiciel intégré de gestion de mandats.

Après l'enregistrement simple et rapide de l'activité des collaborateurs, de l'avancement des travaux, des dépenses et des factures émises, vous obtenez un contrôle permanent et précis permettant de mesurer la rentabilité de votre activité.

MESSERLI CAD:

dessin/conception assistés par ordinateur spécialement conçus pour architectes, bibliothèques incluses.

Du dessin 2D, aisé et proche de la réalité de la table à dessin, on passe rapidement en 3D (pers. ou axo.) dont découlent coupes et élévations. Les modifications du plan sont confortables et se répercutent automatiquement sur les trames, cotes, etc., d'où un gain de temps non négligeable. Les portes, fenêtres, escaliers paramétrisables, les meubles 2D/3D, les murs s'adaptant sous les toits et tout ce qui précède en font un outil indispensable à un travail de qualité respectant les impératifs de la conception et de la créativité.

ROLAND MESSERLI:

CAN Construction 2000:

soumissions, métrés et contrôle des coûts.

Permet un travail de devis et de soumission rapide sur la base de textes personnels ou/et en utilisant les données CAN Construction 2000.

Une comparaison des offres simple et efficace en francs et en pourcents. Un allègement administratif grâce à des sorties de documents tels que:

Contrats, lettres de remerciements, situations et demandes d'acomptes détaillées, etc. Un contrôle et une gestion des coûts de construction précis et automatiques (bons de paiements, comptes d'entreprises, décompte de chantier et contrôle des garanties, arrêtés de comptes).

SERVICE • FORMATION

Pour vous assister, JOBIN SA, spécialiste Olivetti, dispose d'une infrastructure qui répond parfaitement aux besoins et aux exigences informatiques de notre époque.

Le conseil sérieux, le matériel testé, l'installation professionnelle sur site, le centre de formation, l'assistance téléphonique permanente et les techniciens compétents dans un atelier moderne (télémaintenance par modem), possibilités de leasing ne sont que quelques-uns de nos atouts.



BUREAUTIQUE

Av. de Provence 10
1000 LAUSANNE 20
Tél. 021/256022
Téléfax 021/240730

JAUNIN · MICHEL JOBIN

FREDERIC JOHNER

GERALD JORDAN · J.P.

K. KENGETER · GEORG

INGENIEURS SA · BERNAE

LATELTIN · LAUPER

ETABLISSEMENTS R. LEU

ET JUCKER · RODOLPH

LUSCHER · MACHBURO

· MARTI ET BADER · MAR

HERBERT · FRANÇO

MARTIN · ERNEST MARTI

· ROLAND MARTIN ·

MATTANA · MATTER ING

NIEURS SA · DEN

MATTHEY · FRANÇO

MEIER · ROLAND MEIC

TECTES ASSOCIES SA

· MORET SA · PIERRE MOSI

SONARD · MSBR SA · MU

PAGE · BERNARD PAGET

PHILIPPE PERRINJAQUET

MARC PIENS · FRANÇOIS I

CONSTRUCTION SA · (EO

· DU POMMIER · JEA

PARTNERS SA · RENOB/

· RINDERKNECHT SA

CODEREY · JEAN-FRANÇO

ROSSI · MICHEL ROETH

DE BANQUE SUISSE

EGGER & VALLAT

· SGI · SSC · STEFFEN & CA

SAPCO · STUCKY SA · RC

STUDIO ARCHE · NICOL

TRUCTION · PIERRE-

TREMBLET & CIE SA

VALLOTTON · PHILIPP

WICKI · DANIEL WILLI

COMMENT PRÉPARER UNE SOUMISSION SANS ÊTRE ASSIS DEVANT SON PC ?

B4785

Simplement en utilisant SCAN 2000!!

STUDIO J.-F. CHRETIEN

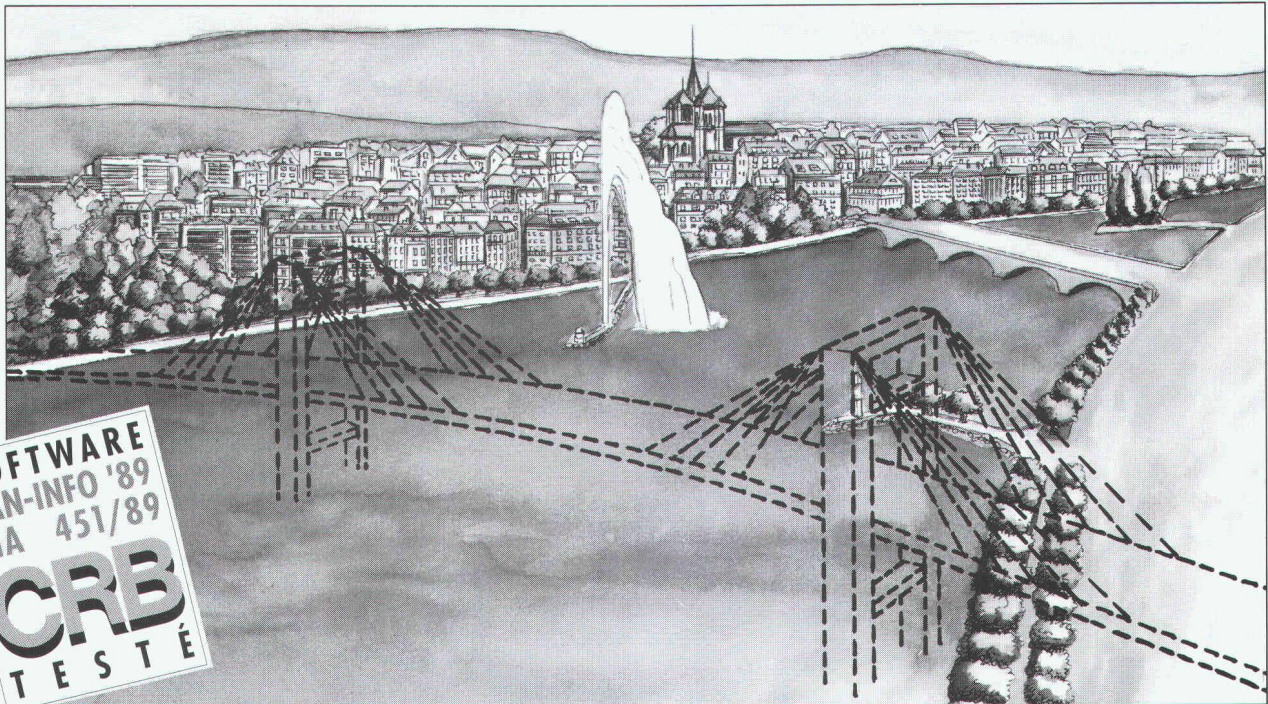

Quelle que soit l'ampleur de votre projet, SCAN 2000 est là pour vous aider à préparer vos soumissions avec les textes normalisés du CAN 2000.

SCAN 2000, agréé CRB, vous permet un travail facile et efficace grâce au Hamster qui vous affranchit totalement de votre PC. Cet appareil révolutionnaire, pas plus encombrant qu'une carte de crédit, vous permet de prélever les articles directement des cahiers du CRB et de les restituer plus tard dans votre PC.

Les possibilités traditionnelles d'introduction des articles, par leur numéro, ou par recherche logique à l'écran, ont bien entendu été maintenues : c'est vous qui choisissez votre méthode de travail.

Bien d'autres facilités telles que la feuille de calcul intégrée pour le calcul des métrés, le comparatif d'offres basé sur la moyenne plutôt que sur les extrêmes, ou les combinaisons quasi infinies d'impressions, font de SCAN 2000 le logiciel indispensable à tout bureau d'architectes et d'ingénieurs.

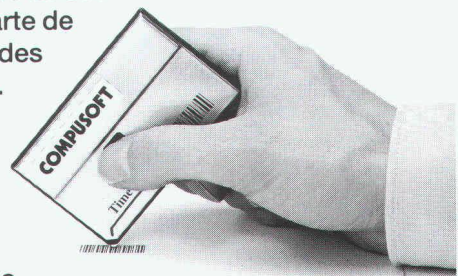

COMPUSOFT SA

70, ROUTE DU PONT-BUTIN - 1213 PETIT-LANCY
TÉL. 793 14 11 - FAX 793 83 31

REVENDEUR AGRÉÉ



**HEWLETT
PACKARD**

NUSSBAUM^{RN}

OPTIPRESS représente la solution du présent et de l'avenir

OPTIPRESS, le système d'installations sanitaires
avec tuyaux en acier inoxydable et
raccords à sertir en bronze spécial –
résistant à la corrosion

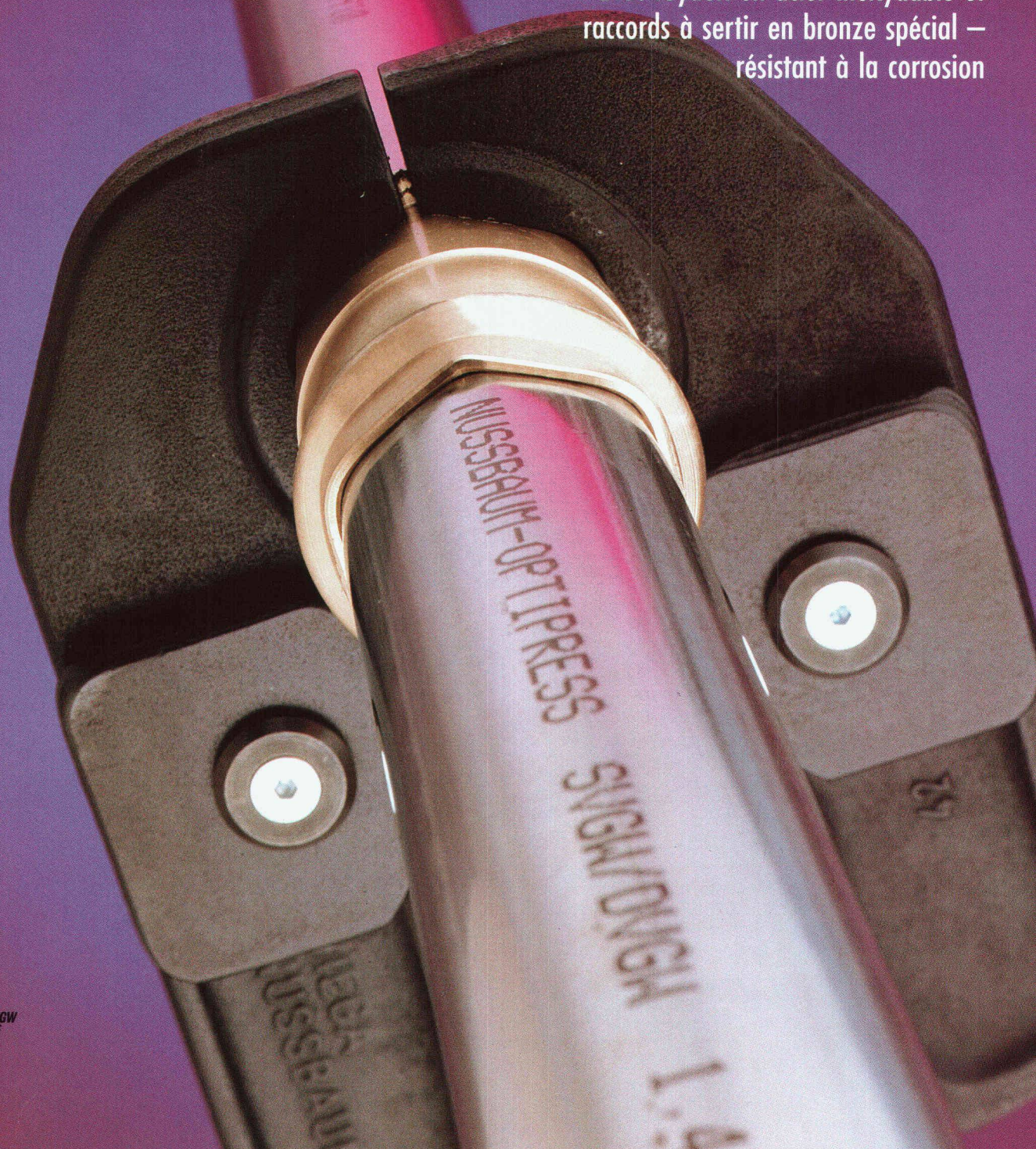

OPTIPRESS – un programme complet

Tuyaux en acier inoxydable

Raccords à sertir

Robinetts

Livrable dans les dimensions
15, 22, 28, 35 et 42 mm
(54 mm en préparation)

- ▶ résistance à la corrosion
- ▶ sûr à long terme et résistant au vieillissement
- ▶ stabilité et rigidité
- ▶ hygiénique
- ▶ montage propre et rapide sans outillage de soudure (soudure à l'étain, brasure ou soudure autogène) d'où sécurité et élimination des risques d'incendie
- ▶ essayé et homologué par la SSIGE et la DVGW



NUSSBAUM_{RN}

R. NUSSBAUM SA
Fonderie et robinetterie

Martin-Disteli-Strasse 26
4601 OLTEN

Telefon 062 318 111
Telefax 062 262 585
Telex 981 648 RNO

Succursales

8045 Zürich
4005 Basel
1000 Lausanne 7
3001 Bern

6010 Kriens
6512 Giubiasco
3902 Brig-Glis
9016 St. Gallen

NUSSBAUM-OPTIPRESS SVGW/DVGW 1.4401 35X1.5 G FI 0891 CH:689320