

Objektyp: **Advertising**

Zeitschrift: **Ingénieurs et architectes suisses**

Band (Jahr): **119 (1993)**

Heft 12

PDF erstellt am: **22.09.2024**

Nutzungsbedingungen

Die ETH-Bibliothek ist Anbieterin der digitalisierten Zeitschriften. Sie besitzt keine Urheberrechte an den Inhalten der Zeitschriften. Die Rechte liegen in der Regel bei den Herausgebern.

Die auf der Plattform e-periodica veröffentlichten Dokumente stehen für nicht-kommerzielle Zwecke in Lehre und Forschung sowie für die private Nutzung frei zur Verfügung. Einzelne Dateien oder Ausdrucke aus diesem Angebot können zusammen mit diesen Nutzungsbedingungen und den korrekten Herkunftsbezeichnungen weitergegeben werden.

Das Veröffentlichen von Bildern in Print- und Online-Publikationen ist nur mit vorheriger Genehmigung der Rechteinhaber erlaubt. Die systematische Speicherung von Teilen des elektronischen Angebots auf anderen Servern bedarf ebenfalls des schriftlichen Einverständnisses der Rechteinhaber.

Haftungsausschluss

Alle Angaben erfolgen ohne Gewähr für Vollständigkeit oder Richtigkeit. Es wird keine Haftung übernommen für Schäden durch die Verwendung von Informationen aus diesem Online-Angebot oder durch das Fehlen von Informationen. Dies gilt auch für Inhalte Dritter, die über dieses Angebot zugänglich sind.

Ein Dienst der *ETH-Bibliothek*
ETH Zürich, Rämistrasse 101, 8092 Zürich, Schweiz, www.library.ethz.ch

<http://www.e-periodica.ch>

La pompe à chaleur qui utilise l'énergie renouvelable de l'environnement.

Les propriétaires d'immeuble sont de plus en plus nombreux à renoncer à se chauffer avec des combustibles fossiles. Ils choisissent un système de chauffage aux avantages écologiques indubitables: la pompe à chaleur. Elle ne recourt à une énergie fossile que pour son actionnement, à peine 1/3 de la chaleur totale. C'est dans l'air, dans la terre et dans l'eau qu'elle prélève le restant. Quoi de plus normal que la Confédération soit prête à payer jusqu'à Fr. 4 800.- par installation de pompe à chaleur.

Intéressé(e)?

Consultez la nouvelle brochure.

2000

Energie 2000 – le programme du Département fédéral des transports, des communications et de l'énergie: la nouvelle politique énergétique pour un développement durable.

Avec les centrales suisses d'électricité, le groupement pompes à chaleur (AWP) et les professionnels de l'installation.

Envoyer le coupon à: Energie 2000, Informations pompes à chaleur, c/o INFOENERGIE, 2013 Colombier

Veuillez m'envoyer la nouvelle brochure sur le chauffage écologique avec pompe à chaleur.

Nom

Prénom

Rue

NPA/localité

31

rotring pen-station: vos stylos à encre de Chine toujours prêts!

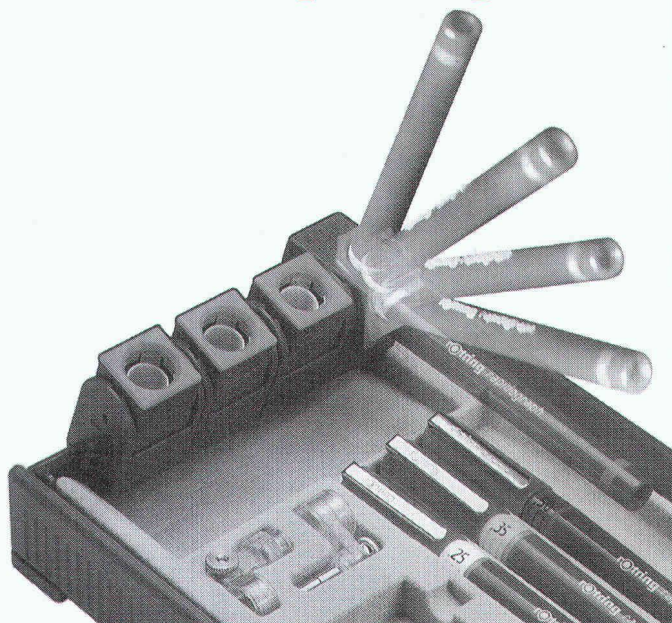

B4754

Rangés dans le nouveau dépôt de stylos pen-station, vos rapidograph seront toujours prêts à l'emploi.

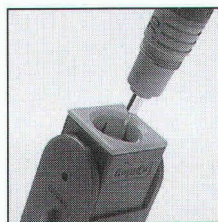

La valse des capuchons n'est plus de mise: à la pause, engagez doucement vos rapidograph dans le carquois de la nouvelle rotring pen-station où ils demeurent à l'abri de l'air, donc toujours fin prêts, même après des jours. Vos rapidograph y seront toujours dans la position idéale, horizontale au repos et automatiquement dans l'inclinaison optimale pour vous faciliter le travail: un gain de temps appréciable quand tout presse!

La rotring pen-station est livrable en jeux de 3, 4 ou 8 stylos à encre de Chine rapidograph.

Maintenant

chez votre fournisseur de matériel de dessin (jusqu'à épuisement): jeu de 4 rapidograph 0,25 – 0,35 – 0,5 – 0,7 mm avec pen-station, articulation et attache-compas, au prix de lancement de fr. 125.- (au lieu de fr. 156.-).

rotring

rotring (Suisse) SA, Case postale, 8953 Dietikon
Téléfax 01 / 741 28 00

BON

pour un jeu de 4 rapidograph 155 7432 avec pen-station au prix de lancement de fr. 125.- (au lieu de 156.-).

Echangeable chez votre marchand spécialisé en fournitures de dessin

Prénom

Nom

Entreprise

Adresse

NP, localité

Essais sur béton

PROFOMETER 3

Détecteur d'armatures



DIGI SCHMIDT

Scléromètre électronique

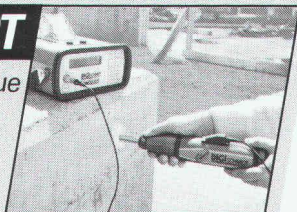

SCHMIDT

Scléromètre à béton

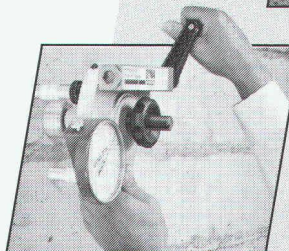

DYNA

Appareil d'adhérence

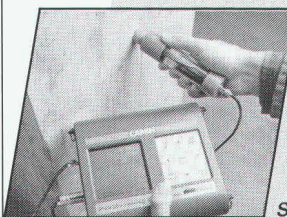

CANIN

Appareil d'analyse de corrosion

Garantie
haute qualité
service performant

B4672

proceq

PROCEQ SA Tel. 01/383 78 00
Riesbachstrasse 57 Fax 01/383 99 14
CH-8034 Zürich Telex 817 118 prch



Veuillez nous envoyer des documentations sur:

Adresse: _____

- DYNA
 CANIN
 SCHMIDT
 PROFOMETER 3

Contrôle d'ouvrages

L'armature rationnelle



EGCOTEC

FUJ Formes de base

Treillis d'armatures préfabriqués en 3 mètres

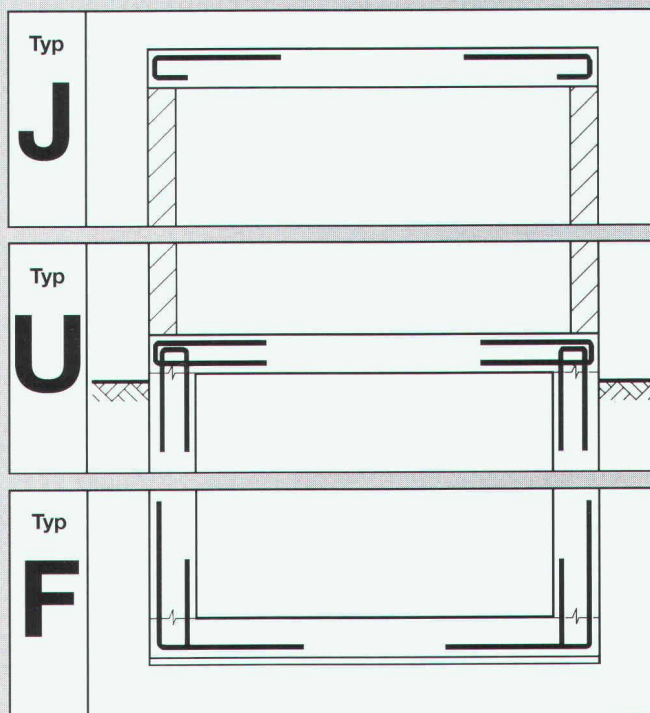

► Fini la pose compliquée!
Posez vous-même en 2 minutes 1 treillis EGCOTEC qui vous garanti qualité et sécurité d'exécution.

► Vous devez gagner en temps d'exécution. EGCOTEC réduit les délais de pose et les rend flexibles!

► FUJ Formes de base en stock chez:

Davum Construction SA, Crissier
Braillard Fer, Moudon
Schmutz SA, Orbe
Commerce de Fer, Romont

► Conseils techniques et vente auprès de nos stockistes ou chez:

EGCO SA
Les Placettes
1696 Vuisternens-en-Ogoz
Téléphone 037 / 31 30 12
Téléfax 037 / 31 30 50

EGCO®

B4765

Rationalisation de la construction

Demandez notre documentation détaillée

Publi-
Saron

schöck

Demandez notre nouvelle documentation

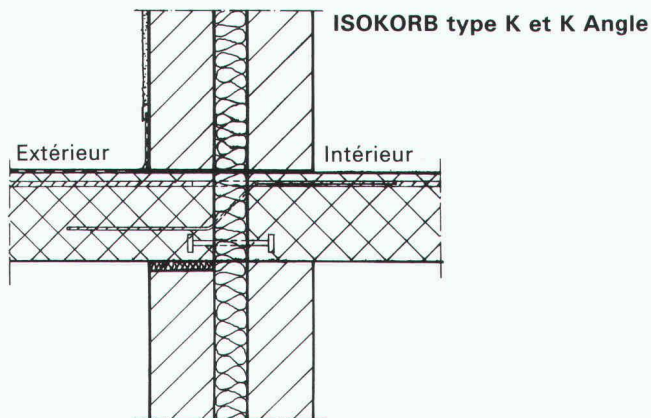

Solution au problème n° 1

Armatures de raccords pour toutes dalles en porte-à-faux pour la reprise des moments et des efforts tranchants. Appuis de compression en aciers raffinés, pour constructions à un mur ou à double mur, pour dalle/balcon de même épaisseur ou pour dalle/balcon d'épaisseur variable.

schöck

des idées pour construire

Schöck-Bauteile
Industrie Pilatusstrasse
5630 Muri
Tél. 057/44 55 44, fax 057/44 47 85

Notre département technique résout vos problèmes individuellement sur demande

B 2980

Réfection béton
Assainissement parkings
Renforcement de structures

votre partenaire spécialisé



Biollay

Travaux spéciaux
BIOLLAY SA

Lausanne
Tél. 021/691 91 07
Fax 021/691 91 09

Genève
022/344 22 02
022/344 71 75

Massongex
025/71 85 41
025/71 92 08

B 4152

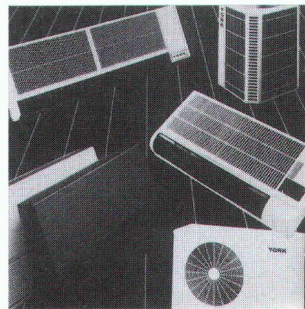

B 4728

YORK Climatisation individuelle
silencieuse – économe – propre

Les climatiseurs individuels York silencieux, confortables, esthétiques et réglables à distance.

Demandez sans tarder notre documentation détaillée, afin de vous prémunir à temps des chaleurs estivales.

YORK Schweiz

Grindelstrasse 19 Tél. 01/836 70 11
8303 Bassersdorf Fax 01/836 97 80

YORK Suisse

2, chemin de la Gravière Tél. 021/25 00 15
1008 Lausanne-Prilly Fax 021/24 07 02

STAISIL®

Goujon à isolation contre le bruit de chocs. A haute capacité de charge et à l'épreuve de la corrosion.

PFLÜGER + PARTNER AG

Produits inoxydables pour l'industrie de la construction

Kirchlindachstrasse 98 CH-3052 Zollikofen
Téléphone 031 911 62 12 Fax 031 911 52 87

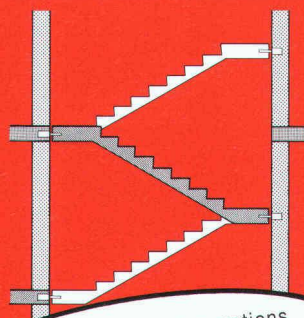

Vous vous posez des questions sur la transmission des charges et la corrosion, nous vous répondons.



B 4760

Eternit

Dorénavant

au 1/10 de mm

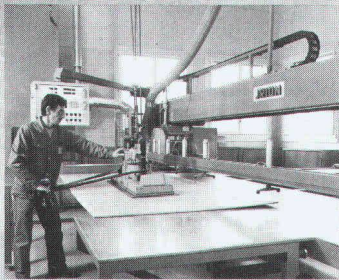
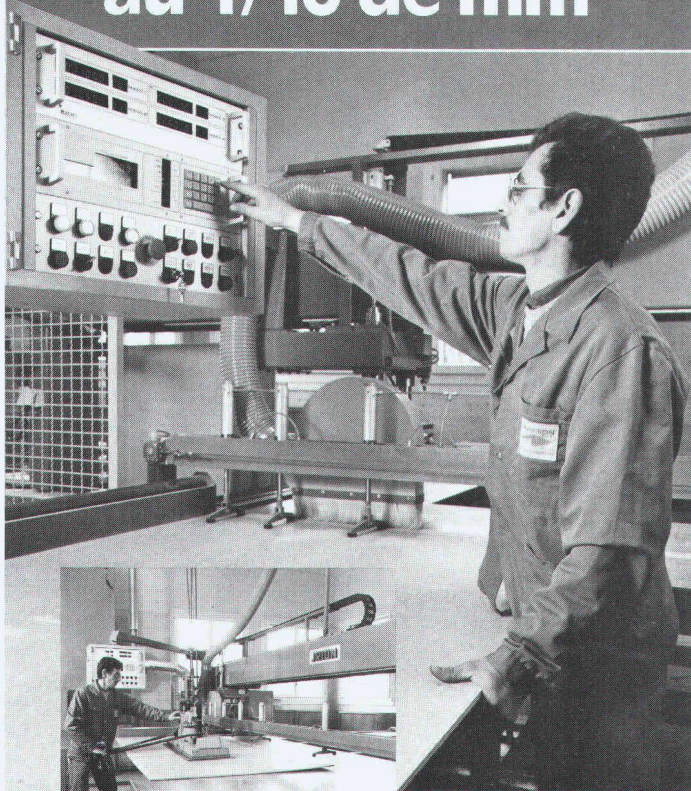

B 3711

C'est en effet la précision extraordinaire que nous pouvons vous offrir avec notre nouvelle installation de coupe (trait de coupe au laser).

La commande numérique est capable d'enregistrer plus de 200 mesures, ce qui en fait un outil de travail performant et fiable. Ainsi vos commandes sont traitées dans des délais encore plus brefs.

De plus, notre nouveau dépôt avec la gamme complète du programme ETERNIT permet d'éviter toute rupture de stock. Et avec la collaboration de spécialistes très qualifiés en la matière, nous sommes en mesure de fournir des prestations encore supérieures.

MASSON
& CIE SA

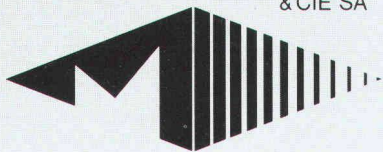

Matériaux de construction
Ch. du Silo . 1020 Renens

Tél. (021) 634 06 12 - Fax (021) 634 06 87

Bureaux et dépôts ouverts le samedi matin

**Des idées d'avance
dans les matériaux de construction**

Nouveau chez HESCO: le plafond rafraîchissant RED



B 4756

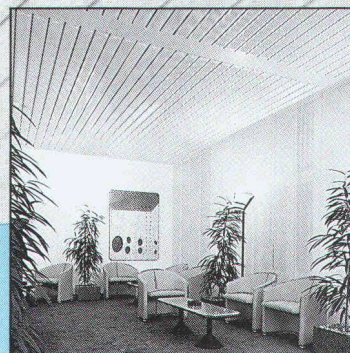

Le système de climatisation **RED = Rafrâichissement Ergo Dynamique**, apport à l'usager un grand bien-être, permet à l'architecte de faire preuve de créativité et offre au concepteur un système de plafond rafraîchissant largement éprouvé et économe en énergie.

Planifier avec RED – planifier avec HESCO

et demandez aujourd'hui encore la documentation.



HESCO

Hesco Pilgersteg AG

8630 Rütli/ZH

Tél. 055/33 71 11

Fax 055/33 73 10

Le chemin de l'air

Le nouveau HP DesignJet 650C: ses performances records vous donnent l'avantage.

IMPULS / SAATCHI & SAATCHI

B 4757



Le nouveau traceur HP DesignJet 650C possède un atout majeur pour vous permettre de devancer la concurrence: sa rapidité. Il est six fois plus rapide que les traceurs noir et blanc et quatre fois plus que les modèles couleur. Un nouveau record du monde.

Ce gain de vitesse ne se fait pas au détriment de la qualité. Bien au contraire! Les dessins et les caractères édités par le HP DesignJet 650C sont d'une clarté et d'une précision jamais vues. L'impression présente une

résolution de 600 ppp en noir et blanc et de 300 ppp en couleur.

Vous avez le choix entre deux modèles selon le format du papier utilisé: le premier pour du A1 et l'autre pour du A0.

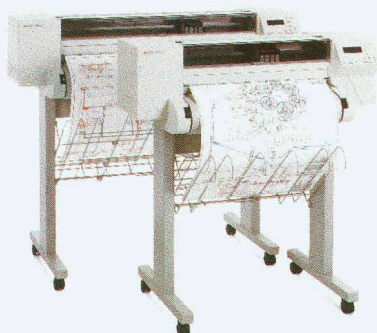

Ce n'est pas tout! Le prix de ce DesignJet 650C est inversement proportionnel à ses performances – il ne coûte pas plus cher qu'un bon traceur à plume.

N'attendez pas et courez chez votre revendeur HP.

Le nouveau HP DesignJet 650C.

 **HEWLETT
PACKARD**

Tuyaux en béton



B4751

Le tuyau en béton: naturel par essence

Issu de matières premières indigènes, naturelles – sable, gravier, calcaire, marne –, le tuyau en béton est écologique par essence.

Sa production n'occasionne pas de nuisances et son élimination, au terme de sa longue vie, se fait tout simplement par retour à la nature ou par recyclage dans des matériaux de construction.

Nous vous communiquerons avec plaisir l'adresse du fournisseur le plus proche.



Béton

Tout dépend de ce qu'on en fait

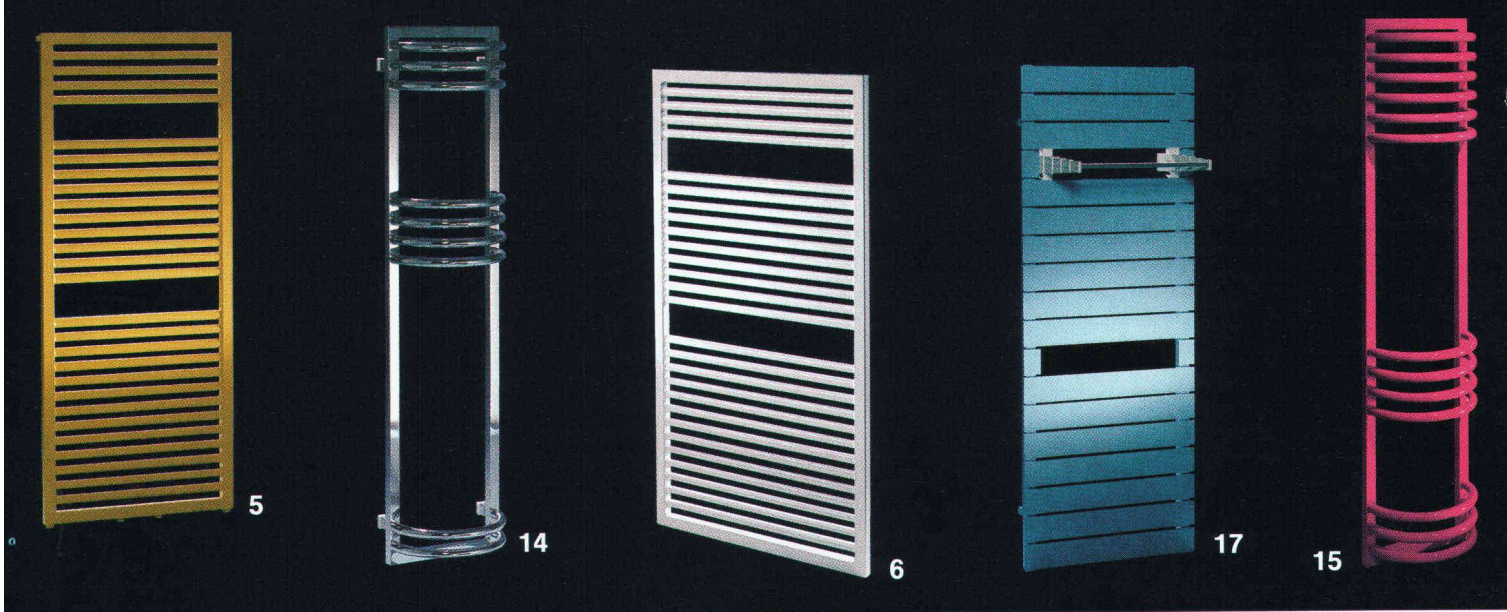

CHAUDEMMENT RECOMMAN

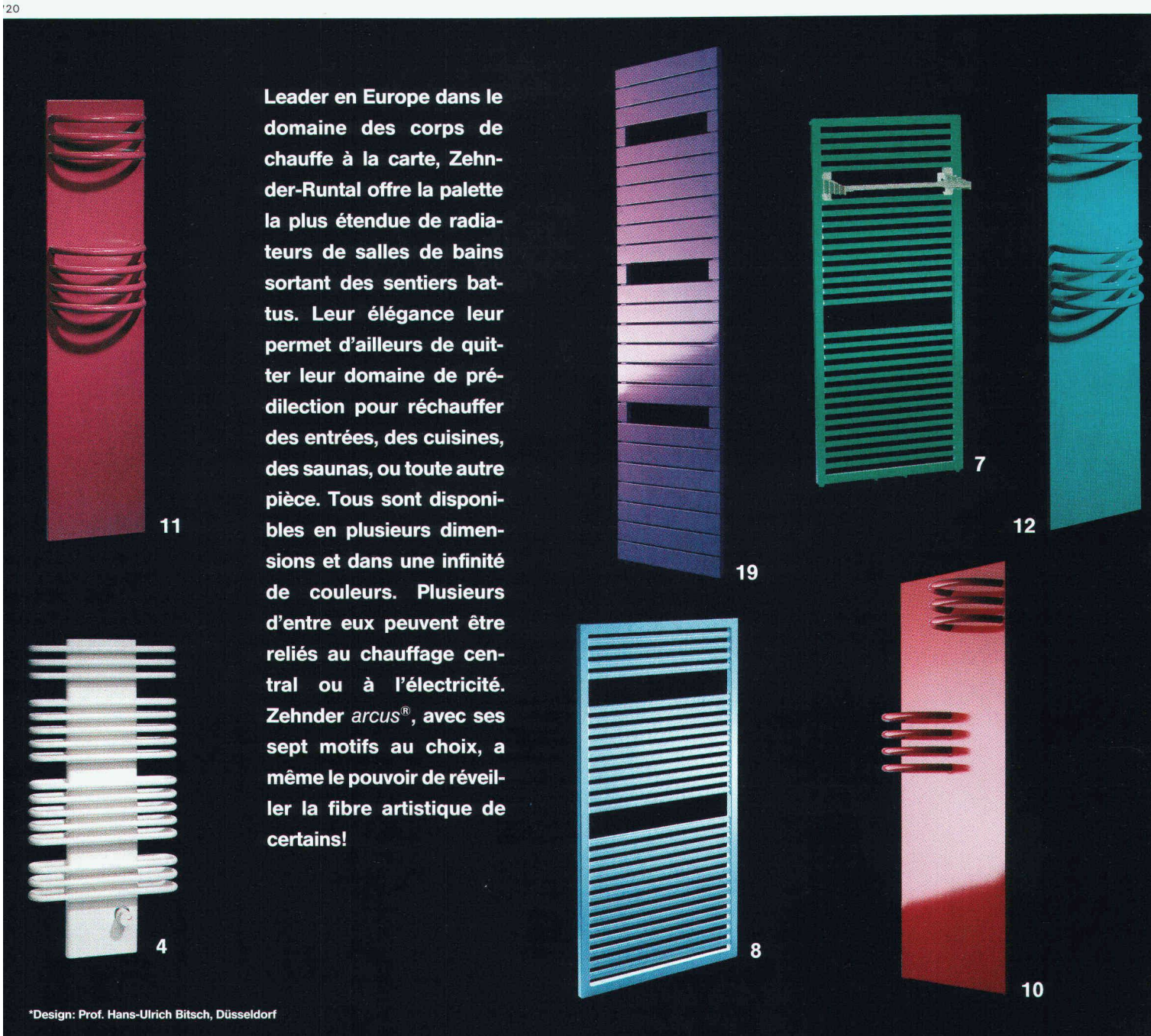

Leader en Europe dans le domaine des corps de chauffe à la carte, Zehnder-Runtal offre la palette la plus étendue de radiateurs de salles de bains sortant des sentiers battus. Leur élégance leur permet d'ailleurs de quitter leur domaine de prédilection pour réchauffer des entrées, des cuisines, des saunas, ou toute autre pièce. Tous sont disponibles en plusieurs dimensions et dans une infinité de couleurs. Plusieurs d'entre eux peuvent être reliés au chauffage central ou à l'électricité. Zehnder *arcus*[®], avec ses sept motifs au choix, a même le pouvoir de réveiller la fibre artistique de certains!

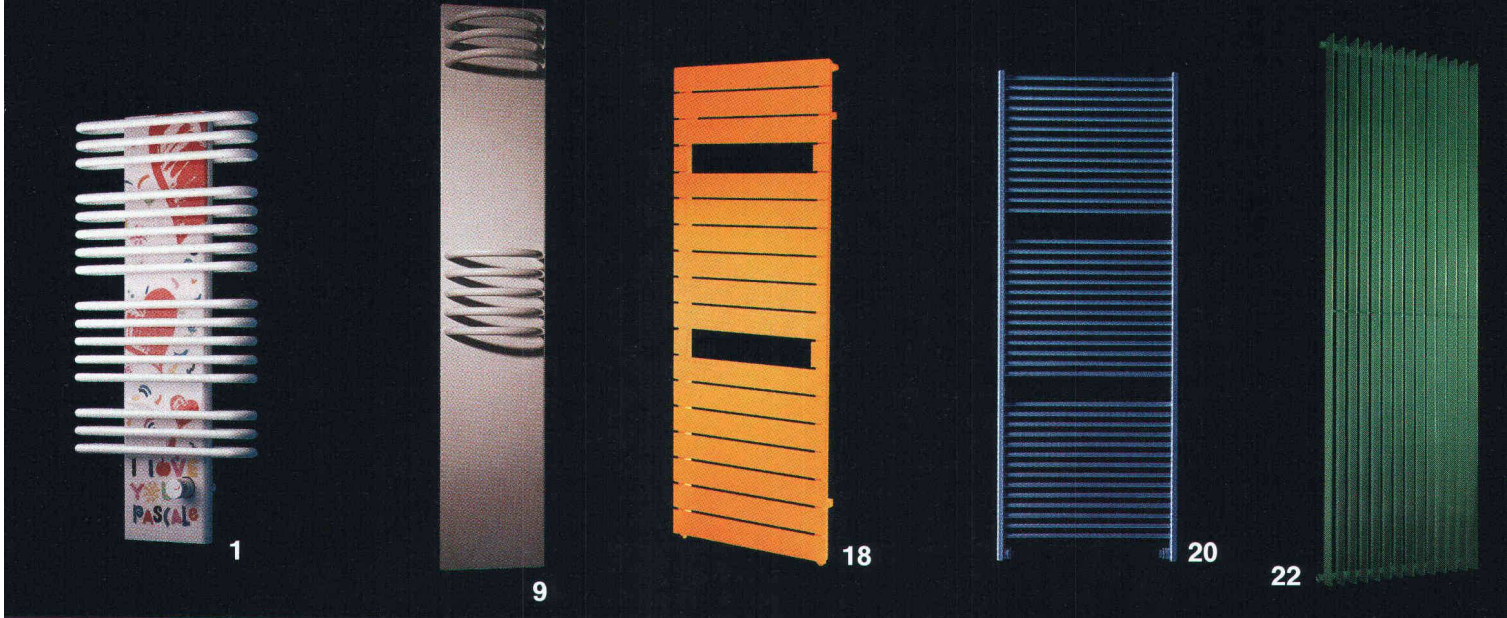

ÉS PAR ZEHNDER-RUNTAL!

1 - 4 Zehnder arcus[®]*, 5 - 8 universal, 9 - 12 sculptur*, 13 - 15 art deco*, 16 - 19 BX/EX, 20 FAIN, 21 - 23 RX.

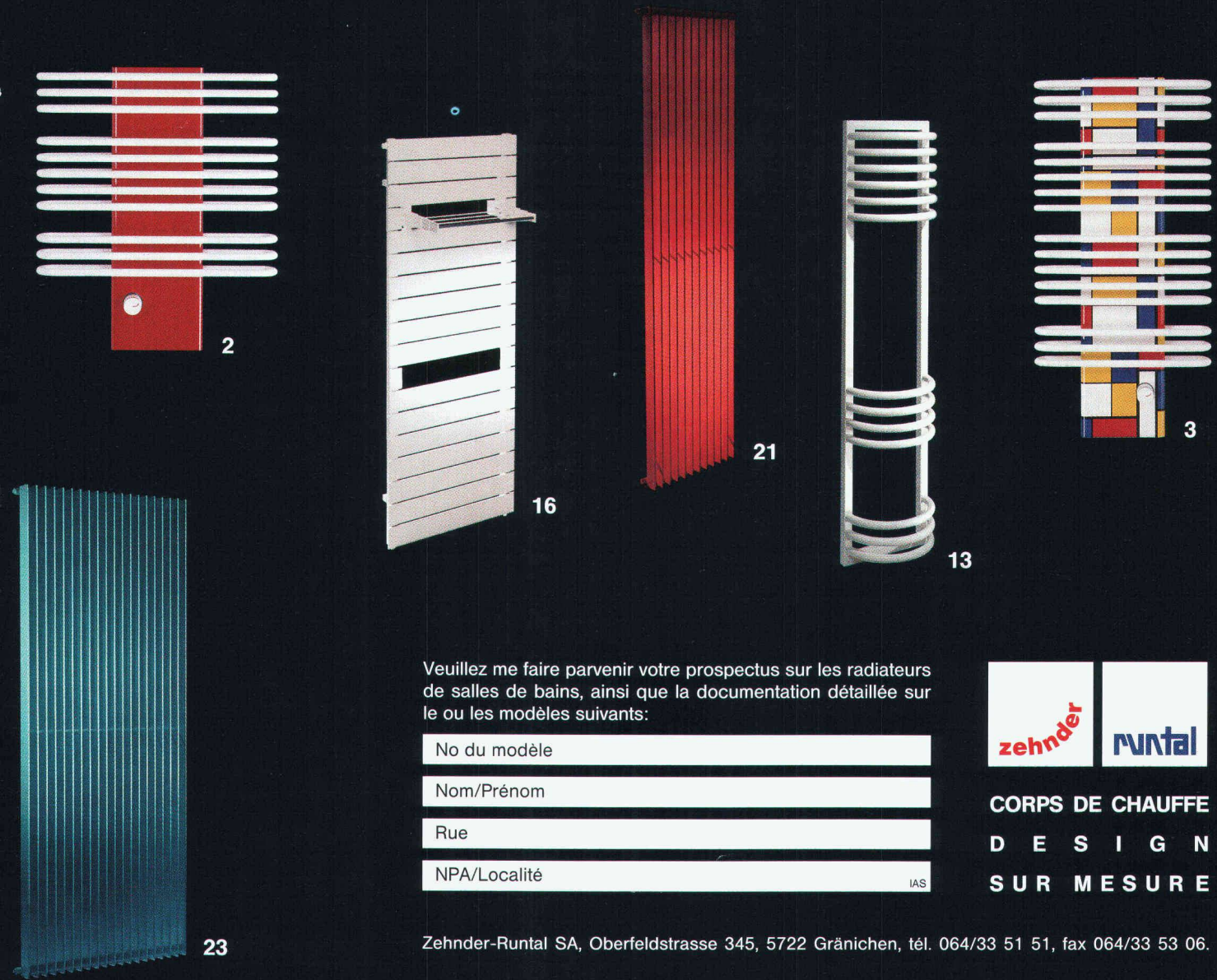

Veuillez me faire parvenir votre prospectus sur les radiateurs de salles de bains, ainsi que la documentation détaillée sur le ou les modèles suivants:

No du modèle

Nom/Prénom

Rue

NPA/Localité IAS



**CORPS DE CHAUFFE
DESIGN
SUR MESURE**

Façades ventilées – succès sur trois plans:

1. physique du bâtiment

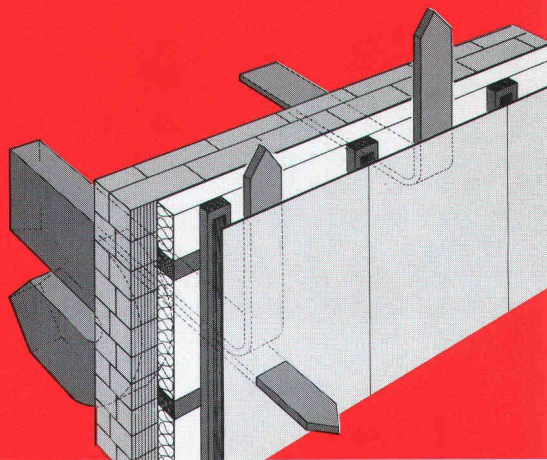

2. énergie



3. esthétique



En Suisse, les façades ventilées connaissent un succès toujours grandissant. Les raisons sont nombreuses, les trois principales étant la qualité incontestée sur le plan de la salubrité, des économies d'énergie non négligeables, et une esthétique assurée. Une maison à façades ventilées est loin d'être «prise dans un étau»: elle respire, elle évacue l'humidité vers l'extérieur et l'empêche de circuler en sens contraire. En un mot, elle est construite sagement sur le plan physique et agréable à vivre pour ceux qui y résident ou y travaillent. Si l'aspect économique des façades ventilées n'est pas évident lors du décompte final des travaux, il le devient à moyen et long terme. En effet, les futures économies d'énergie sont appréciables, les coûts élevés de maintenance et de réparation deviennent aléatoires, la construction reste en parfait état. L'esthétique, troisième qualité importante, réjouit les maîtres d'œuvre, mais tout particulièrement les architectes et le plus large public, à savoir les habitants, le voisinage.

Car les différents systèmes de façades ventilées offrent de multiples possibilités configuratives (matériel, couleur, structures) permettant de réaliser pratiquement tous les genres jusqu'aux designs les plus modernes, tant en matière d'assainissement de bâtiments anciens que de conception de nouvelles constructions.

Nous autres de l'APSFV, Association professionnelle suisse pour façades ventilées, nous engageons en matière de promotion, établissons des normes et éditons des recommandations. Vous désirez en savoir davantage sur les multiples possibilités des façades ventilées ? Envoyez-nous simplement votre carte de visite ou appelez-nous au 077/77 51 27. Nous vous conseillerons avec grand plaisir.

APSFV ASSOCIATION PROFESSIONNELLE SUISSE POUR DES FAÇADES VENTILÉES
Buckhauserstrasse 5, 8048 Zürich

SFHF
APSFV
APSFV

