

Objekttyp: **Advertising**

Zeitschrift: **Anthos : Zeitschrift für Landschaftsarchitektur = Une revue pour le paysage**

Band (Jahr): **33 (1994)**

Heft 2: **IFPRA-Europa-Kongress 1994 Bern : "Stadt - Natur - Zukunft" =
Congrès IFPRA-Europe 1994 Berne : "Ville - Nature - Avenir" =
IFPRA Europe Congress 1994 Berne : "City - Nature - Future"**

PDF erstellt am: **24.09.2024**

Nutzungsbedingungen

Die ETH-Bibliothek ist Anbieterin der digitalisierten Zeitschriften. Sie besitzt keine Urheberrechte an den Inhalten der Zeitschriften. Die Rechte liegen in der Regel bei den Herausgebern. Die auf der Plattform e-periodica veröffentlichten Dokumente stehen für nicht-kommerzielle Zwecke in Lehre und Forschung sowie für die private Nutzung frei zur Verfügung. Einzelne Dateien oder Ausdrucke aus diesem Angebot können zusammen mit diesen Nutzungsbedingungen und den korrekten Herkunftsbezeichnungen weitergegeben werden. Das Veröffentlichen von Bildern in Print- und Online-Publikationen ist nur mit vorheriger Genehmigung der Rechteinhaber erlaubt. Die systematische Speicherung von Teilen des elektronischen Angebots auf anderen Servern bedarf ebenfalls des schriftlichen Einverständnisses der Rechteinhaber.

Haftungsausschluss

Alle Angaben erfolgen ohne Gewähr für Vollständigkeit oder Richtigkeit. Es wird keine Haftung übernommen für Schäden durch die Verwendung von Informationen aus diesem Online-Angebot oder durch das Fehlen von Informationen. Dies gilt auch für Inhalte Dritter, die über dieses Angebot zugänglich sind.

Weihenstephan), dessen Inhaber der Autor ist, erarbeitet wurden.
 Werner Rothenburger definiert vier betriebswirtschaftliche Tätigkeitsfelder (Leistungserstellung für Landschaft und Ökosysteme, Einsatz von Arbeit und Personal, Finanzierung und Investition von landespflegerischen Massnahmen, sowie Nutzung und Marketing) in denen ein Landespfleger durch Planung, Realisierung und Kontrolle ökonomisch handeln muss. In zehn Kapiteln, die in sich abgeschlossen sind, wird den im weitesten Sinne in der Landespflege Tätigen das notwendige Rüstzeug vermittelt.

interessanter und starker feministischer Akzente, die im Programm der Tagung gesetzt sind. Letzteren zuzuschreiben ist wohl auch die «Bereicherung» des Vokabulars mit der ebenso unmöglichen wie sprachlich anfechtbaren gekoppelten Schreibweise «LandschaftsarchitektInnen».
 Das bedeutsame Kernstück der Publikation ist die Analyse von 50 Naturschutzprojekten aus der Praxis (Verfasser: Marie Pilch-Giering und Dr. Peter Giering). Aber auch die Naturschutz-Streiflichter verschiedener Autoren verdienen grosse Aufmerksamkeit. Eine höchst anregende Schrift, der eine breite Leserschaft von Grün-Planenden zu wünschen ist!
 HM

Naturschutz – Ersatznatur

Heft 3 der Schriftenreihe der Abteilung Landschaftsarchitektur des ITR, Ingenieurschule Rapperswil (Herausgeber), 121 Seiten, reich illustriert, Format 24 x 24 cm, Preis Fr. 25.–, zu beziehen über den Herausgeber

Diese Schrift, die Dokumentation einer Fachtagung vom Dezember 1993 am ITR, umschreibt, trotz ihrem knappen Rahmen, einen grossen Bogen von der Natur des Aristoteles bis zu der des Schweizer Natur- und Heimatschutzgesetzes. Folglich ist Widerspruch programmiert und Nachdenken gefordert, nicht zuletzt auch aufgrund in-

SCHWENGELPUMPE für Wasserspiele auf Spielplätzen

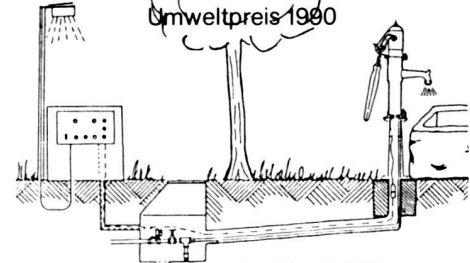

DVGW geprüft Nr. U 290

Wassereinsparung durch elektronisch gesteuerte Wasserzufuhr

Keimfreies Spielwasser durch Direktanschluß an die Wasserleitung

Einfacher Aufbau und Installation

Einstellbare Spieldauer durch programmierbare Zeitschaltuhr

Betrieb ohne Netzteil u. Akku durch Solarpanel ca. 25/13 cm

Fordern Sie ausführliche Unterlagen und technische Beratung bei uns an.

WG GENGENBACH · 7037 Magstadt · Blumenstraße 5
 Telefon 0 71 59 / 4 12 57 · Telefax 0 71 59 / 4 39 79

Anschrift und Telefon in Deutschland

Vertriebspartner für die Schweiz gesucht.

Das Forum der grünen Profis



Fachsektion Gartenbau

der Kantone Bern, Solothurn, dt. Freiburg und Oberwallis

An/à/to:
 Verlag/Edition «anthos», Hermetschloostr. 77
 Postfach, CH-8010 Zürich/Switzerland

Ich bestelle 1 Geschenk-Abonnement «anthos» für:
 Je commande 1 abonnement-cadeau «anthos» pour:
 I order 1 subscription «anthos» as a gift for:

Name, Beruf und Adresse
 des Beschenkten:

Nom, profession et adresse
 du bénéficiaire:

Name, profession and address
 of the receiver:

Datum/date:

Name und Adresse des Spenders:

Nom et adresse du donateur:

Name and address of the donator:

An/à/to:
 Verlag/Edition «anthos», Hermetschloostr. 77
 Postfach, CH-8010 Zürich/Switzerland

Ich bestelle
 Je commande
 I order

Preis/prix/price:

Genaue Adresse/
 adresse exacte/
 exact address:

Beruf/profession:

Datum: _____

- Jahresabonnement
- abonnement
- subscription

- Schweiz/Suisse/Switzerland sFr. 54.–
- Europa/Europe sFr. 54.–
- Übersee/outre-mer/oversea sFr. 60.–
- Studenten Schweiz/étudiants suisses/Swiss students sFr. 26.50
- Studenten Ausland/étudiants étranger/students abroad sFr. 28.–

Unterschrift/signature: _____

- Auslober:** Land Berlin, vertreten durch die Senatsverwaltung für Stadtentwicklung und Umweltschutz, Referat für Wettbewerbe und Gestaltung des öffentlichen Raumes, II F, Poststraße 13/ 14, D-10178 Berlin, Telefon (030) 2174-3917, Fax: (030) 2174-3906 in Zusammenarbeit mit dem Bezirksamt Hellersdorf von Berlin.
- Wettbewerbsart:** Internationaler landschaftsplanerischer Ideen- und Realisierungswettbewerb mit vorgeschalteter Bewerbungsphase nach EU-Richtlinie 92/50/EWG. Nach der offenen Bewerbungsphase trifft das Preisgericht anhand eingereicherter Bewerbungsunterlagen eine Auswahl von ca. 40 Teilnehmern, die zum Einreichen von Beiträgen aufgefordert werden. Das anschließende Wettbewerbsverfahren ist anonym. Der Wettbewerb wird nach GRW 77 ausgelobt. Die Auslobung ist mit der Architektenkammer Berlin abgestimmt und ist dort mit der Nr. 7/94 registriert. Die Absendung der Auslobung für das Amtsblatt der EG erfolgte am 18.04.1994. Die Wettbewerbssprache ist deutsch.
- Zulassungsbereich:** Bundesrepublik Deutschland und die anderen Mitgliedsstaaten der EU, Skandinavien, Schweiz, Österreich, Tschechische Republik, Slowakei, Ungarn, Polen, Slowenien und Kroatien.
- Teilnahmeberechtigung:** Teilnahmeberechtigt sind im Zulassungsbereich ansässige natürliche Personen, die gemäß der Rechtsvorschriften ihres Heimatstaates die Befähigung zum Landschaftsarchitekten nachweisen können.
Teilnehmer aus EU-Mitgliedsstaaten, bei denen die Berufsbezeichnung Landschaftsarchitekt nicht gesetzlich geregelt ist, müssen ihre Befähigung als Architekt entsprechend der Richtlinie des Rates 85/ 384/ EWG nachweisen. Teilnehmer aus nicht EU - Mitgliedsstaaten haben einen entsprechenden Nachweis als Landschaftsarchitekt oder Architekt vorzulegen.
- Wettbewerbsaufgabe:** Das gesamte Wettbewerbsgebiet *Hellersdorfer Graben* umfaßt ca. 42 ha und ist Bestandteil eines übergeordneten Grünzuges, der als Relikt einer eiszeitlichen Fließrinne dem Verlauf der heutigen U-Bahn-Trasse nach Hönower entspricht.
Der Ideenteil des Wettbewerbs soll Aussagen über die Gestaltung dieses Grünzuges mit seinen Wegebeziehungen vom Hönower Umland bis hin zum Wuhletal mit Anschluß nach Marzahn und Köpenick treffen.
In dem angrenzenden Großsiedlungsgebiet mit über 40.000 Wohnungen in Plattenbauweise, in dem eine überdurchschnittlich junge Bevölkerung wohnt, stehen nahezu keine nutzbar gestalteten öffentlichen Frei- und Erholungsflächen zur Verfügung. Eine wesentliche Wettbewerbsaufgabe ist es, hierfür qualitativ gestaltet und gut nutzbare Angebote zu entwerfen.
Im Zusammenhang mit der beabsichtigten Aufwertung der städtebaulichen Qualität und der Verbesserung der Versorgungssituation wird in den nächsten Jahren ein neues Stadtteilzentrum in Folge eines kürzlich abgeschlossenen städtebaulichen Wettbewerbs entstehen. Mit dem Realisierungsteil des Wettbewerbs soll die Grundlage für einen innerhalb des Grünzuges liegenden Stadtteilpark mit integrierten Kinderspielplätzen als Ausgleichs- und Ersatzmaßnahme für den Bau des Stadtteilzentrums geschaffen werden.
Ein weiterer Realisierungsteil in dem zu gestaltenden Grünzug ist der Rohrbruchpark, der als Verbindung zwischen dem Hellersdorfer Graben und dem Wuhletal ebenfalls in absehbarer Zeit entstehen wird.
Die Flächen der Realisierungsteile umfassen zusammen ca. 20 ha.
- Preisgericht** Angela Bezenberger, Stuttgart; Michael Bräuer, Rostock; Andreas Brandt, Berlin; Klaus Doremühl, Berlin; Kathrin Huth, Berlin; Dr. Dieter Kienast; Zürich; Erhard Mahler, Berlin; Donata Valentien, Weßling
- Bewerbungsunterlagen:**
- max. 6 Diapositive, Kleinbild, von max. drei geplanten oder ausgeführten Projekten
 - 1 DIN A4 Seite: Vorstellung des Planungsbüros (Anschrift, Telefon, Fax) mit personeller Ausstattung
 - 1 DIN A4 Seite: Referenzen (Wettbewerbserfolge, geplante Projekte, ausgeführte Projekte)
 - 1 DIN A4 Seite: Kopie der Architektenkammerurkunde oder den Nachweis über ein Diplom, Prüfungszeugnis oder sonstigen Befähigungsnachweisen entsprechend der Richtlinie 85/384/EWG.
- Schlußtermin für den Eingang der Bewerbungsunterlagen beim Auslober ist der 07. Juni 1994.*
- Auswahl der Teilnehmer:** Die Auswahl der Teilnehmer erfolgt durch das Preisgericht. Auswahlkriterien werden unter Würdigung der aus den Bewerbungsunterlagen ersichtlichen Nachweise die gestalterische Qualität der dokumentierten Arbeiten der Bewerber, ihre Erfahrung und ihre Leistungsfähigkeit in Hinblick auf die gestellte Aufgabe sein.
Der Auslober behält sich vor, auch Teilnehmer zu bestimmen, die aufgrund der nur geringen Berufserfahrung ihre Leistungsfähigkeit noch nicht gleichwertig nachweisen konnten.
Die Bewerber werden über das Ergebnis der Auswahl unterrichtet.
- Preise:** Als Gesamtpreisumme stehen insgesamt 197.000.- DM (incl. 15% Umsatzsteuer) zur Verfügung. Folgende Preisverteilung ist vorgesehen:
- | | | | |
|----------|-------------|--------------------|-------------|
| 1. Preis | 50.000.- DM | 4. Preis | 22.000.- DM |
| 2. Preis | 40.000.- DM | 5. Preis | 15.000.- DM |
| 3. Preis | 30.000.- DM | Ankäufe, insgesamt | 40.000.-DM |
- Termine:**
- | | |
|--|------------------------|
| Eingang der Bewerbung | bis 07. Juni 1994 |
| Auswahl der Wettbewerbsteilnehmer | 21. Juni 1994 |
| Ausgabe/Versand der Auslobungsunterlagen | 07. Juli 1994 |
| Rückfragenkolloquium | 29. Juli 1994 |
| Abgabe der Arbeiten | 16. September 1994 |
| Preisgericht | 12. / 13. Oktober 1994 |



INGENIEURSCHULE
INTERKANTONALES TECHNIKUM RAPPERSWIL

Als Ingenieurschule und zukünftige Fachhochschule bilden wir derzeit rund 650 Studierende zu Elektro-, Maschinenbau- und Bauingenieuren, Siedlungsplanern und Landschaftsarchitekten aus.

Die Abteilung für Landschaftsarchitektur sucht

Lehrbeauftragte(n) für Freilandpflanzenkunde

Der Lehrauftrag umfasst:

- Vermittlung der für den Garten- und Landschaftsbau wichtigen Pflanzenarten, ihrer Eigenschaften und Ansprüche
- Gestaltung mit Pflanzen
- Umsetzung in der Bepflanzungsplanung

Das Pensum beträgt:

- 2 Wochenstunden im Fach Freilandpflanzenkunde
- 2 Wochenstunden Freilandpflanzenkunde, integriert im Fach Freiraumgestaltung/ Gartenarchitektur, jeweils im Sommersemester
- Diplombetreuung je nach Anzahl der Arbeiten

Von den Bewerberinnen und Bewerbern erwarten wir:

- Mehrjährige praktische Erfahrungen in der Landschaftsarchitektur mit bewusstem Einsatz der Pflanze als Gestaltungsmittel
- Sehr gute Pflanzenkenntnisse (Gehölze und Stauden, auch Kulturformen)
- Pädagogische Eignung und Teamfähigkeit

Bewerbungen sind bis zum 8. Juli 1994 an die Direktion der Ingenieurschule Interkantonales Technikum Rapperswil, Oberseestrasse 10, 3640 Rapperswil, zu richten.

Auskünfte erteilt gerne der Abteilungsvorstand, Prof. Peter Petschek, Telefon 055/234 574.

18-21 September 1994 • Paris-Nord Villepinte • Frankreich

Besuchen Sie die Woche der 4 Messen,
dann haben Sie vierfache Chancen
gute Geschäfte zu machen.

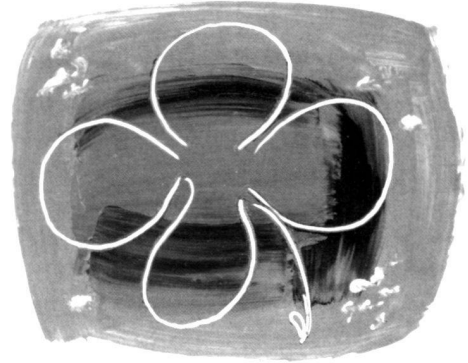

Handel- und Vertriebsfachleute, 1.600 französische und internationale Anbieter von Werkzeugen, Eisenwaren, Heimwerker-, Dekorations-, Garten-, und Floristikbedarf, motorbetriebenen Gartengeräten und Ausrüstungen für die Anlage und Pflege von Grünflächen erwarten Sie vom 18.-21. September 1994 auf über 100.000m² Ausstellungsfläche. Entdecken Sie die Neuheiten und knüpfen Sie nützliche Kontakte. Die Woche der 4 Messen in diesem Jahr : eine vierfache Chance, die Sie unbedingt nutzen sollten.

quojem

Internationale Fachmesse für
Heimwerker- und Dekorationsbedarf

Jarditec

Internationale Fachmesse
für Gartenbedarf

SIMAV

Internationale Fachmesse für den
mechanisierten Gartenbau

PROMERT

Internationale Fachmesse
für Anlage, Ausstattung und Pflege
von öffentlichen Grünflächen

**Internationale Fachwoche für Heimwerken,
Garten und Grünflächen.**

Veranstalter DME,
1, rue du Parc
92593 Levallois-Perret Cedex
FRANKREICH
Tel.: 33 (1) 49.68.51.00
Fax.: 33 (1) 47.37.74.47



Coupon an PROMOSALONS Strauffächerstrasse 149 - 8004 ZÜRICH

NAME _____ TEL. _____ FAX _____

Ich bitte um Ausstellerinformationen
 Besucherinformationen

ANTHUS

**Gartenbau-
Genossenschaft
Zürich**

Im Holzerhurd 56
8046 Zürich
Tel. 01 371 55 55



Beratung
Neuanlagen

Renovationen
Unterhalt

die guten Gärtner



Berechnungsanlagen Installations d'arrosage



Perrottet, Piller AG/ SA

3178 BÖSINGEN

Tel. 031/747 85 44

031/747 80 14

Fax 031/747 96 32

Bureau d'ingénieurs de l'environnement cherche pour le 1^{er} septembre 1994 ou date à convenir:

architecte-paysagiste

pour travaux de planification et de gestion de chantier.

Connaissances en CAO – DAO indispensables.

Région Neuchâtel

Les candidatures accompagnées d'un curriculum vitae seront envoyées sous chiffre 873, Anthos, Postfach, 8010 Zurich.

42jähriger Landschaftsarchitekt HTL/SLPA

mit Praxis in verschiedenen Unternehmungen auf den Gebieten Landschaftsarchitektur, Garten- und Sportplatzbau (Ausführung und Planung) sucht eine neue Herausforderung als

Geschäftsführer/Partner Bereichsleiter

Ich freue mich auf Ihre Kontaktnahme unter Postfach 9137 (S), 8050 Zürich

Welches Spielplatz-Design passt zu Ihrer Architektur?

Zeitgemässe Architektur verlangt nach neuen Bauformen auch bei Kinderspielplätzen. LAPPSET bringt attraktive neue Elemente in aktuellen Farben. LAPPSET heisst viel Spielwert auf kleinem Raum bei geprüfter Sicherheit.

LAPPSET-Programm: Spielgeräte, Sicherheitsmaterial, Bänke, Holzbrücken, Pavillons und viele weitere schöne Holzprodukte.

Verlangen Sie eine Dokumentation!

GTSM Magglingen/Zürich
Aegertenstr. 56, 8003 Zürich
Tel. 01/461 11 30, Fax 01/461 12 48

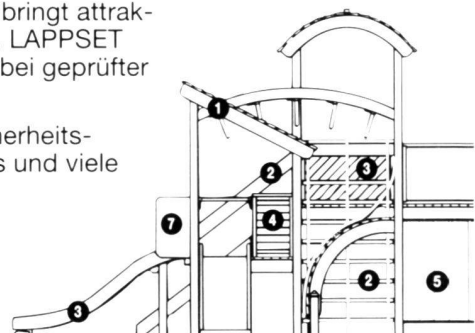
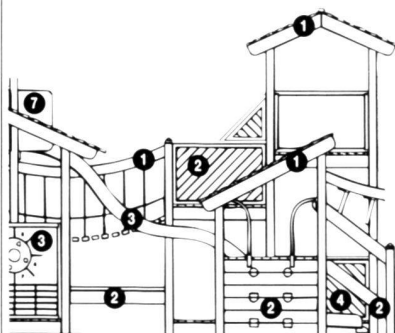

Bezugsquellenregister für Garten- und Landschaftsgestaltung

Algenbekämpfung biologisch

H. Gilgen, Optima-Werke
4142 Münchenstein, Tel. 061/411 02 50

Anhänger

Fahrzeug Bächli AG
Fahrzeugbau, Anhänger
5312 Döttingen, 056/45 40 80

Arbeitsschutz: Schuhe, Stiefel usw.

llafor AG, Forstbedarf
4853 Murgenthal, Tel. 063/46 32 22

Ballfanggitter

Walter Zaune AG, 8224 Löhningen
Tel. 053/35 23 85, Fax 053/35 15 01

Bänke

Bürli, Spiel- und Sportgeräte AG
6210 Sursee, Postfach, Tel. 045/21 20 66
GTSM Magglingen/Zürich, Tel. 01/461 11 30
Armin Fuchs, 3608 Thun, 033/36 36 56

Baumpflege

Tilia Baumpflege AG, 5262 Frick
Tel. 064/61 40 21
Woodtli Baumpflege, Melchenbühlweg 24
3006 Bern, Tel. 031/351 57 43
(Filialen in Bern, West- und Ostschweiz)

Baumregenerierung

Walter Rothen AG, 3110 Münsingen
Tel. 031/721 21 91

Baum- und Rosenpfähle

RIWA AG, 8913 Ottenbach, Tel. 01/761 77 55

Baumscheiben

Cewag Baustoffe, 3186 Düringen
Tel. 037/43 12 61, Fax 037/43 38 70

Baumschulvlies

HORTIMA AG, 5212 Hausen
Tel. 056/41 57 39, Fax 056/41 30 84

Begrünung von Bauwerken

Kombinierbare Grossgefässe AGORA
Eternit AG, 8867 Niederurnen, 058/23 13 71

Begrünung an/auf Gebäuden

Kombinierbare Grossgefässe AGORA
Eternit AG, 8867 Niederurnen, 058/23 13 71

Begrünungssysteme

VERDYOL INTERNATIONAL AG
4224 Nenzlingen, Tel. 061/741 22 44
Fax 061/741 23 60

Beregnungsanlagen

Hilba AG, Bewässerungstechnik, Bachenbülach
Tel. 01/860 41 22, Fax 01/861 14 40

Beregnungs- und Bewässerungsanlagen bzw. Pumpen

Perrotet + Piller AG/SA, 3178 Bössingen
Bewässerungen/Arrosages
Tel. 031/747 85 44, Fax 031/747 96 32

Berufskleider, Faserpelz- und Thermobekleidung

llafor AG, Forstbedarf
4853 Murgenthal, Tel. 063/46 32 22

Betonpflanzentröge

Trutmann & Co., Zementwarenfabrik
8105 Regensdorf, Tel. 01/840 38 63
Fax 01/870 01 63

Bewässerungssysteme

Hilba AG, Bewässerungstechnik, Bachenbülach
Tel. 01/860 41 22, Fax 01/861 14 40

Biotope

Samuel Widmer, 8706 Meilen
Tel. 01/923 04 19

Blumenkübel

Kombinierbare Grossgefässe AGORA
Eternit AG, 8867 Niederurnen, 058/23 13 71

Böschungsbegrünungen

Begrünungen Hunn AG, Muri AG, 057/44 22 25

Böschungselemente

Cewag Baustoffe, 3186 Düringen
Tel. 037/43 12 61, Fax 037/43 38 70

Böschungssicherung

Beton Christen AG, 4020 Basel, 061/311 78 30
Begrünungen Hunn AG, Muri AG, 057/44 22 25

Lägern-Kalksteinbrüche AG Regensberg
8162 Steinmaur, Tel. 01/853 11 88
Fax 01/853 09 30

Brunnenanlagen

Beton Christen AG, 4020 Basel, 061/311 78 30
Armin Fuchs, 3608 Thun, 033/36 36 56
Hänsli Brunnen AG, 8632 Tann
Tel. 055/31 45 46
Fax 055/31 36 79

Lägern-Kalksteinbrüche AG Regensberg
8162 Steinmaur, Tel. 01/853 11 88
Fax 01/853 09 30

Computer für den Garten- und Landschaftsbau

Heiniger & Partner AG
Hofstrasse 96a, 8620 Wetzikon
Tel. 01/932 11 31, Fax 01/932 34 77

Computer für den Gartenbau

Heiniger & Partner AG
Hofstrasse 96a, 8620 Wetzikon
Tel. 01/932 11 31, Fax 01/932 34 77

Dachbegrünung

Otto Hauenstein, Samen, Rafz ZH
Tel. 01/869 05 55, Fax 01/869 13 22
Hilba AG, Bewässerungstechnik, Bachenbülach
Tel. 01/860 41 22, Fax 01/861 14 40
Kombinierbare Grossgefässe AGORA
Eternit AG, 8867 Niederurnen, 058/23 13 71

Dachbegrünung extensiv

Begrünungen Hunn AG, Muri AG, 057/44 22 25

Dachgarten-Systeme

ZinCo AG, Dachbegrünungs-Systeme
Feldstrasse 49, 4104 Oberwil BL
Tel. 061/401 31 95, Fax 061/401 34 18

Dünger, biologischer

H. Gilgen, Optima-Werke
4142 Münchenstein, Tel. 061/411 02 50

EDV

Heiniger & Partner AG
Hofstrasse 96a, 8620 Wetzikon
Tel. 01/932 11 31, Fax 01/932 34 77

EDV-Software für den Gartenbau

Heiniger & Partner AG
Hofstrasse 96a, 8620 Wetzikon
Tel. 01/932 11 31, Fax 01/932 34 77

Erden

H. Gilgen, Optima-Werke
4142 Münchenstein, Tel. 061/411 02 50

Bezugsquellenregister für Garten- und Landschaftsgestaltung

Erosionsschuttmatten mit Saatgut

Begrünungen Hunn AG, Muri AG, 057/44 22 25

Erosionsschutzprodukte

VERDYOL INTERNATIONAL AG
4224 Nenzlingen, Tel. 061/741 22 44
Fax 061/741 23 60

Fallschutzplatten

Armin Fuchs, 3608 Thun, Tel. 033/36 36 56

Fertigrasen

Otto Hauenstein, Samen, Rafz ZH
Tel. 01/869 05 55, Fax 01/869 13 22

Filter- und Stabilisations-Vliese

H. Gilgen, Optima-Werke
4142 Münchenstein, Tel. 061/411 02 50

Folien

H. Gilgen, Optima-Werke
4142 Münchenstein, Tel. 061/411 02 50

Fotobedarf/Fotoartikel

FOTO TOTAL Fach- und Flugfotografie
Fachlabor, Bildagentur
Comet-Photo AG, Turnerstr. 7a, 8023 Zürich
Tel. 01/361 97 80, Fax 01/363 49 18

Friedhofgestaltung

SEGA-VERTRIEB-ZÜRICH
Wasserzapfstellen und Urnennischen
8002 Zürich, Rieterstr. 15, Tel. 01/202 85 71

Frost- und tausalzbeständige vakuumierte Betonprodukte

Trutmann & Co., Zementwarenfabrik
8105 Regensdorf, Tel. 01/840 38 63
Fax 01/870 01 63

Gartenbänke

Bürli Spiel- und Sportgeräte AG, 6210 Sursee
Postfach, Tel. 045/21 20 66
Armin Fuchs, 3608 Thun, 033/36 36 56

Gartenbau

Gartenbau AG, Clausiusstrasse 67
8006 Zürich, Tel. 01/252 66 00

Gartengestaltungssteine aus Naturstein

Kuster Steinbrüche AG Bäch
Tel. 01/784 25 25, Fax 01/785 04 52

Gartenkies

Lägern-Kalksteinbrüche AG Regensburg
8162 Steinmaur, Tel. 01/853 11 88
Fax 01/853 09 30

Gartenleuchten

Beton Christen AG, 4020 Basel, 061/311 78 30

Gartenmöbel

Bürli Spiel- und Sportgeräte AG, 6210 Sursee
Postfach, Tel. 045/21 20 66
Armin Fuchs, 3608 Thun, Tel. 033/36 36 56

Gartenpflege

Gartenbau AG, Clausiusstrasse 67
8006 Zürich, Tel. 01/252 66 00

Gartenschach

GTSM Magglingen/Zürich, Tel. 01/461 11 30

Gehweg- und Gartenplatten

Lägern-Kalksteinbrüche AG Regensburg
8162 Steinmaur, Tel. 01/853 11 88
Fax 01/853 09 30

Alfredo Polti, 6537 Grono, Calanca-Gneis
Tel. 092/82 24 42, Fax 092/82 10 19

Trutmann & Co., Zementwarenfabrik
8105 Regensdorf, Tel. 01/840 38 63
Fax 01/870 01 63

Geotextilien, organisch

Begrünungen Hunn AG, Muri AG, 057/44 22 25

Gewächshäuser

Werner Feustle, Gewächshäuser
8370 Sirmach, Fax 073/26 38 19
Tel. 073/26 19 80 + 26 38 20

Grabkreuze, Holz + graviert

Winkler, Schriftenservice
8363 Bichelsee, Tel. 073/43 20 12

Hydraulische Hubarbeitsbühnen

Vermietung von Hubarbeitsbühnen in der gan-
zen Schweiz durch die maltech-organisation,
Zentrale Vermittlungsstelle: 01/817 14 22

Hydraulische Särbeiten

Begrünungen Hunn AG, Muri AG, 057/44 22 25

Jute-Erosionsschutznetze

Begrünungen Hunn AG, Muri AG, 057/44 22 25

Kinderspielplatzgeräte aus Holz

Bürli Spiel- und Sportgeräte AG, 6210 Sursee
Postfach, Tel. 045/21 20 66

Kompostschutvlies

HORTIMA AG, 5212 Hausen
Tel. 056/41 57 39, Fax 056/41 30 84

Kompostierungs- und Zerkleinerungsmaschinen

AD. BACHMANN AG, 9554 Tägerschen TG
Tel. 073/45 13 45, JENZ-Generalvertretung

Motorsägeketten Hartmetall bestückt

Ilafor AG, Forstbedarf, 4853 Murgenthal
Tel. 063/46 32 22

Mulch

H. Gilgen, Optima-Werke
4142 Münchenstein, Tel. 061/411 02 50

Mulchmatten, organisch

VERDYOL INTERNATIONAL AG
4224 Nenzlingen, Tel. 061/741 22 44
Fax 061/741 23 60

Naturbausteine

Bärlocher, 9422 Buchen-Staad
Steinbruch + Steinhauerei AG
Tel. 071/42 20 12

Naturstein-Brunnen und -Anlagen

Hänsli Brunnen AG, 8632 Tann
Tel. 055/31 45 46, Fax 055/31 36 79

Natursteine

Kuster Steinbrüche AG Bäch
Tel. 01/784 25 25, Fax 01/785 04 52

Lägern-Kalksteinbrüche AG Regensburg
8162 Steinmaur, Tel. 01/853 11 88
Fax 01/853 09 30

Alfredo Polti, 6537 Grono, Calanca-Gneis
Tel. 092/82 24 42, Fax 092/82 10 19

Palisadenrundholz

RIWA AG, 8913 Ottenbach, Tel. 01/761 77 55

Parkbänke

Armin Fuchs, 3608 Thun, 033/36 36 56
GTSM Magglingen/Zürich, Tel. 01/461 11 30

Parkmöbel

BIGLA AG, 3507 Biglen, Tel. 031/700 91 11

Pfähle

HORTIMA AG, 5212 Hausen
Tel. 056/41 57 39, Fax 056/41 30 84
RIWA AG, 8913 Ottenbach, Tel. 01/761 77 55

Pflanzentröge und -gefässe

Kombinierbare Grossgefässe AGORA
Eternit AG, 8867 Niederurnen, 058/23 13 71

Produkte und Maschinen für die hydraulische Begrünung

VERDYOL INTERNATIONAL AG
4224 Nenzlingen, Tel. 061/741 22 44
Fax 061/741 23 60

Rankanlagen

Walter Zäune AG, 8224 Löhningen
Tel. 053/35 23 85, Fax 053/35 15 01

Rasengittersteine

Cewag Baustoffe, 3186 Düringen
Tel. 037/43 12 61, Fax 037/43 38 70

Rasenspielfelder

Walter Rothen AG, 3110 Münsingen
Tel. 031/721 21 90

Rindenkompost aus Koniferenrinde

H. Gilgen, Optima-Werke
4142 Münchenstein, Tel. 061/411 02 50

Rollbrettbahnen

GUT BAU AG, 6048 Horw, Tel. 041/47 15 15

Schilfrohr-Matten

Stroba-Naturbaustoffe
Kempthal/ZH, vis-à-vis Bahnhof
Tel. 052/33 10 10, Fax 052/33 28 13

Schrifttafeln für Urnengräber

Winkler, Schriftenservice
8363 Bichelsee, Tel. 073/43 20 12

Spielplatzgeräte

Bürli, Spiel- und Sportgeräte AG
6210 Sursee, Postfach, Tel. 045/21 20 66
Armin Fuchs, 3608 Thun, 033/36 36 56
GTSM Magglingen/Zürich, Tel. 01/461 11 30
UHU Spielschuur AG, 8910 Affoltern a. A.
Tel. 01/761 77 88

Sportanlagenbau

Walter Rothen AG, 3110 Münsingen
Tel. 031/721 21 91

Sportplatzregeneration

Walter Rothen AG, 3110 Münsingen
Tel. 031/721 21 91

Sport- und Tennisplatz-ausrüstung für Aussenanlagen

Bürli, Spiel- und Sportgeräte AG, 6210 Sursee
Postfach, Tel. 045/21 20 66

Springbrunnen

Samuel Widmer
8706 Meilen, Tel. 01/923 04 19

Stützmauern

Lägern-Kalksteinbrüche AG Regensberg
8162 Steinmaur, Tel. 01/853 11 88
Fax 01/853 09 30

Tennis- und Sportplatzbewässerungen

Hilba AG, Bewässerungstechnik, Bachenbülach
Tel. 01/860 41 22, Fax 01/861 14 40

Perrotet + Piller AG/SA, 3178 Bösinggen
Bewässerungen/Arrosages
Tel. 031/747 85 44, Fax 031/747 96 32

Tennisübungswände

GUT BAU AG, 6048 Horw, Tel. 041/47 15 15

Tischtennistische

GUT BAU AG, 6048 Horw, Tel. 041/47 15 15

Torf

H. Gilgen, Optima-Werke
4142 Münchenstein, 061/411 02 50

Treppen- und Mauerelemente

Trutmann & Co., Zementwarenfabrik
8105 Regensdorf, Tel. 01/840 38 63
Fax 01/870 01 63

Unkrautbeseitigung

Schaffner Terra-Tech AG
4702 Oensingen, Tel. 062/76 22 85

Vakuumierte, befahrbare Bodenbeläge und Stellsteine

Trutmann & Co., Zementwarenfabrik
8105 Regensdorf, Tel. 01/840 38 63
Fax 01/870 01 63

Vermietung von Holzhacker und Böschungsmäher

SILENT AG, 8106 Dällikon, Tel. 01/844 00 10

Vermietung von Garten-, Rasen- und Sportplatz-Pflegegeräten

SILENT AG, 8106 Dällikon, Tel. 01/844 00 10

Vermessungen

Schenkel Vermessungen AG, Lindenbachstr. 9,
8006 Zürich, 01/361 07 00, Baumkataster, Biotop
kartierungen, Parkpflegewerke, Luftbildaufnah-
men, Luftbildinterpretationen, Altlastenkataster

Vliese

H. Gilgen, Optima-Werke
4142 Münchenstein, Tel. 061/411 02 50

Wildstauden und Samen

P. Willi + M. Durrer Wildstaudengärtnerei
6274 Eschenbach, Tel. 041/89 10 70/89 12 20

Zäune

Walter Zäune AG, 8224 Löhningen
Tel. 053/35 23 85, Fax 053/35 15 01

Schweizer Baumschulen empfehlen sich Ces pépinières suisses sollicitent votre confiance



**Pfenninger
Baumschulen AG**

CH - 8610 Uster-Winikon ZH
☎ 01 941 17 37 Fax 01/941 62 06

Die grosse Auswahl für den Garten-Gestalter

PFLANZEN AUS DER BAUMSCHULE

- Rosen, Obstgehölze
- Heckenpflanzen, Nadelholzer
- Ziergehölze – Solitars
- Containerpflanzen

R. Hammig Baumschule
8132 Egg, 01 984 14 33

Moorbeetpflanzen

Rhododendren und Azaleen,
dichte Büsche, auch für Hecken geeignet

Seleger
MOOR

Rifferswil/ZH
Büro: Im Grüt, 8134 Adliswil
Tel. 01/710 61 76, Fax 710 61 82

J. HUG

Baumschulen
8157 Dielsdorf ZH
Telefon 01/853 12 10



Baumschulen, Rosenkulturen, Ziersträucher,
Rhododendron, Koniferen, Zierbäume,
starke Solitärpflanzen, Bodenbedecker
und Containerpflanzen.

R. Huber, Dottikon AG

Unsere Spezialität:
Rosen in besten Sorten
Ziersträucher, Koniferen, Obstbäume,
Beerenobst



**R. + H. Rohner,
Dübendorf ZH**

Zierbäume, Ziersträucher, Nadelholzer,
starke Solitärbäume, Zwergkoniferen,
Heckenpflanzen usw.
Telefon 01/821 07 47

Baumschulen Gärtnerei Blumenhaus
Gartencenter

Hoffmann

Tel. 01/750 31 31
Telefax 01/750 32 22
8103 Unterengstringen

- sämtliche Gehölze für den Gartenbau
- reichhaltiges Container-Sortiment
- Wildgehölze für den Strassenbau und
die Landschaftsgestaltung

Verlangen Sie unsere Vorratsliste.
Tel. 071/85 30 30 Fax 071/85 41 56

**füllemann+co
baumschulen
9202 gossau**

Hermann Zulauf AG
5107 Schinznach-Dorf



Telefon 056/43 31 31



Solitärpflanzen und Massenware
von Ziersträuchern und Allee-
bäumen sowie von Nadelgehölzen.
Rosen, Obst und Beerenobst
in hervorragender Qualität.

KONRAD ROTH AG

8593 KESSWIL
Baumschulen

Telefon 071/63 35 55
Telefax 071/63 44 24



Das Sortiment
für Landschaft,
Garten, Park.

Tel. 01/713 23 00
Fax 01/713 09 06
8135 Langnau a. A.

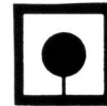

Feller AG Baumschule
3074 Muri Tel. 031/52 10 41

**Bürgi's
Forstbaumschulen AG**
5256 Zeihen AG

Telefon 064/66 13 52

Massenanzucht von Forstpflanzen,
Wildgehölz, Heckenpflanzen und
Weihnachtsbäumen. Wildrosen.
Verlangen Sie unsere Gratispreisliste.

Alle Baumschulpflanzen. Grosses Sorti-
ment in Ziergehölzen und Koniferen. Ro-
sen, Stauden, Sumpf- und Wasserpflan-
zen, Beerenobst, Obstbäumen
Unverbindliche Besichtigung



haller AG

Haller AG, Baumschulen, Aarburg
4665 Oftringen, Telefon 062/41 16 51

**Hauenstein
Rafz**

Hauenstein AG
Baumschulen/Rosenkulturen
8197 Rafz Telefon 01/869 00 44

Grosse Auswahl an: Bäumen, Sträuchern,
Obst, Beeren, Stauden, Rosen.
Spezialität: Starke Solitärbäume.



**Forstbaumschulen
Pépinières forestières**

Führender Betrieb mit 50 ha Baumschulen für
**Hecken- und Forstpflanzen, Wildgehölze,
Wildrosen, Weiden, Koniferen und Laubgehölze
komplette Heckensortimente**

Baumschulen in Kaiseraugst, Rheinfelden und Muri/AG

H. + K. Walder AG Riehen
Im Hirshalm 48, 4125 Riehen 2
Tel. 061/601 19 33 Fax 061/601 19 35

Schweizer Baumschulen empfehlen sich Des pépinières suisses sollicitent votre confiance



Baumschule für Staudenkulturen
3175 Flamatt

Alois Meyer

- Grosses Staudensortiment, Wildstauden
- Sumpf- und Wasserpflanzen
- Gehölze
- Alleebäume
- Rhododendron (viele Wildarten)

fon 0311/741 11 04, Telefax 031/741 24 46



wüthrich baumschulen ag
8592 Uttwil
Telefon 071/63 6633

Patricia Willi + Margrit Durrer
Wildstaudengärtnerei
6274 Eschenbach



Grosses Sortiment an
Wildstauden
für alle Standorte
Wildstaudensamen
und Samenmischungen

041 89 10 70 Fax 041 89 12 20



UNKRAUTBESEITIGUNG ohne Chemie INFRAROT-Kombi: umweltschonend und wirkungsvoll

Grosses «Schaffner-Thermiflex»-Geräteprogramm. Anbau- und Handgeräte. Die neuen Modelle STf-OH28 und STf-TH55 sind die idealen Geräte für Parks, Gehwege, Sportanlagen usw. Unsere langjährige Erfahrung ist Ihre Hilfe.

Produktion und Generalvertrieb: **Schaffner Terra-Tech AG, 4702 Oensingen**
Telefon 062/76 22 85 Fax 062/76 30 80

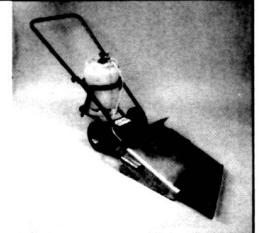

berücksichtigen Sie

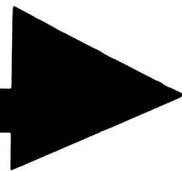

die Inserenten
dieser Fachzeitschrift!

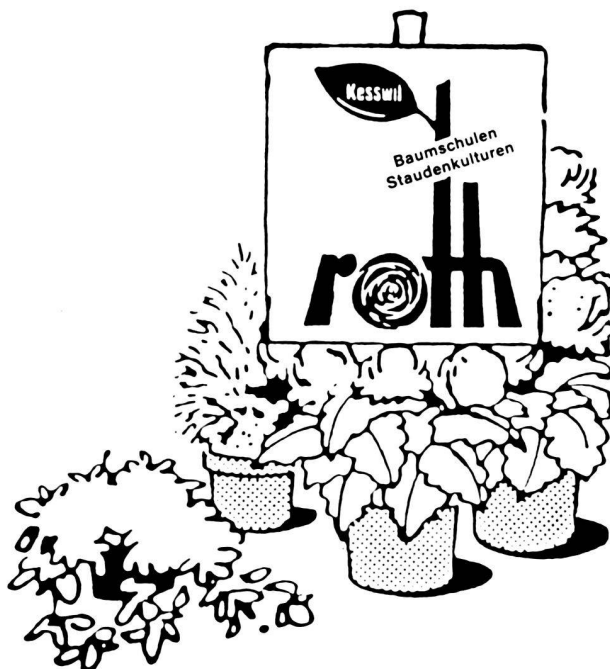

Mitglied des Verbandes Schweizerischer Baumschulen

KONRAD ROTH AG

8593 KESSWIL

am Bodensee

Baumschulen

Telefon 071/63 35 55

Telefax 071/63 44 24

Gratis-Fax für Bestellungen 155 35 53

Unsere wichtigsten Dienstleistungsmerkmale sind:

- Grosses Sortiment an
 - Alleebäumen
 - Solitäräumen
 - Solitärsträuchern
 - leichten Büschen
 - Containerpflanzen
 - Rosen
 - Heckenpflanzen
 - Stauden

Kurze Lieferzeiten

Gratis-Fax für Ihre Bestellungen

Fax Nr. 155 35 53

Verlangen Sie unseren
Gratis-Fax-Bestellblock

Verlangen Sie unseren Taschenkatlog
mit dem Standardsortiment

Unzufrieden mit Ihrem Rasen?

Kostenlose Auskünfte erhalten
Sie bei der offiziellen

**Rasenforschungs- und
Beratungsstelle in Thun**
033 219 219



SCHWEIZER

Eric Schweizer Samen AG Tel. 033 219 219
Postfach 150, CH-3602 Thun Fax 033 226 139

BEWEGTES WASSER IM GARTEN.

Teichpumpen
Wasserspiele
Unterwasser-
Beleuchtung
Armaturen
im System



Gartenzwerge
aus Kunststoff
und Keramik



Ob Sie
einen
Gartenteich
anlegen
oder ausbauen
wollen,
wir bieten
Ihnen größte
Auswahl
der
führenden
Marke
Preisner
Fordern Sie
Infos an.

S. WIDMER

Pfannenstielstr. 112 8706 Meilen

01 / 9 23 04 19

UFA-Wildblumenwiese Original CH

Kompromisslos echt



echt

alle Blumen, Kräuter
und die Aufrechte
Trespe stammen als
Inlandökotypen aus
der Schweiz

ausdauernd

alle Arten sind zwei-
oder mehrjährig

einfach und sicher

überlassen Sie es
Ihrem Standort, aus
48 verschiedenen
Arten die angepas-
sten Pflanzen aus-
zuwählen

verfügbar

die **UFA-Wildblumen-
wiese Original CH**
ist zurzeit (noch)
lieferbar



Semences
UFA
Saïnen

Erhältlich bei der **Landi** Landw. Genossenschaft