

Objektyp: **Advertising**

Zeitschrift: **Anthos : Zeitschrift für Landschaftsarchitektur = Une revue pour le paysage**

Band (Jahr): **13 (1974)**

Heft 3: **Paris**

PDF erstellt am: **21.09.2024**

Nutzungsbedingungen

Die ETH-Bibliothek ist Anbieterin der digitalisierten Zeitschriften. Sie besitzt keine Urheberrechte an den Inhalten der Zeitschriften. Die Rechte liegen in der Regel bei den Herausgebern.

Die auf der Plattform e-periodica veröffentlichten Dokumente stehen für nicht-kommerzielle Zwecke in Lehre und Forschung sowie für die private Nutzung frei zur Verfügung. Einzelne Dateien oder Ausdrucke aus diesem Angebot können zusammen mit diesen Nutzungsbedingungen und den korrekten Herkunftsbezeichnungen weitergegeben werden.

Das Veröffentlichen von Bildern in Print- und Online-Publikationen ist nur mit vorheriger Genehmigung der Rechteinhaber erlaubt. Die systematische Speicherung von Teilen des elektronischen Angebots auf anderen Servern bedarf ebenfalls des schriftlichen Einverständnisses der Rechteinhaber.

Haftungsausschluss

Alle Angaben erfolgen ohne Gewähr für Vollständigkeit oder Richtigkeit. Es wird keine Haftung übernommen für Schäden durch die Verwendung von Informationen aus diesem Online-Angebot oder durch das Fehlen von Informationen. Dies gilt auch für Inhalte Dritter, die über dieses Angebot zugänglich sind.

Inhalt/Sommaire/Summary

1

Zum Thema unseres Herbstheftes:
Paris

Contribution au Thème de notre cahier
d'automne: Paris

Speaking of the Subject of our
Autumn Number: Paris

2—7

Gedanken zu «La Grande Borne»
in Grigny

Pensées à propos de «La Grande Borne»
à Grigny

Thoughts on «La Grande Borne»
at Grigny

8—13

Die Qualität der Aussenräume in
«La Grande Borne»

La Qualité des Espaces à
«La Grande Borne»

The Quality of Outdoor Spaces at
«La Grande Borne»

14—17

Stadtplanung und Grünräume in Paris
Urbanisme et espaces verts à Paris

City Planning and Verdant Spaces in Paris

18—23

Hängende Gärten auf dem
Bürohauskomplex in Saint Cloud

Jardins suspendus sur les bureaux
de la colline de Saint-Cloud

Hanging Gardens on the Offices of
Saint Cloud Hill

24 + 25

IFLA-Mitteilungen
IFLA-Kongress 1974 in Wien

Communications d'IFLA
Congrès d'IFLA 1974 à Vienne

Notes d'IFLA
IFLA Congress in Vienna 1974

26

IFLA-Resolution Wien 1974
IFLA-Resolutions Vienne 1974
IFLA-Resolutions Vienna 1974

27 + 28

Technische Seite
Page technique
Technical Page

29
Mitteilungen/Communications/Notes

30
Literatur/Littérature/Literature

31—38
Oeffentlicher Wettbewerb zur Erlangung
von Entwürfen für die Sport- und
Erholungsanlage «Gwerfi» in Kloten

Concours public en vue de l'obtention
de projets concernant l'aménagement
du centre de sport et de loisirs «Gwerfi»
à Kloten

Public Competition for the Obtention
of Projects for the «Gwerfi» Sports
and Recreational Facility at Kloten

Abonnementspreise

Als Folge der in den letzten Monaten wie-
derum stark angestiegenen Herstellungs-
und Versandkosten (Papierpreis!), sahen
wir uns gezwungen eine Anpassung der
Bezugspreise der Zeitschrift «anthos» vor-
zunehmen. Diese betragen ab 1. Juli 1974:

Jahresabonnement Schweiz Fr. 33.—

Jahresabonnement Deutschland DM 35.75

Jahresabonnement übrige Länder Fr. 41.—

Wir danken unseren Lesern im voraus für
ihr Verständnis.

Verlag «anthos»

Avis à nos abonnés

En raison du renchérissement sensible des
frais d'édition et d'expédition (prix du pa-
pier et des taxes postales) pendant les
mois derniers, nous avons été obligés

d'augmenter le prix d'abonnement à notre
revue. Voici le barème valable à partir du
1er juillet 1974:

Abonnement annuel Suisse Fr. 33.—

Abonnement annuel France ffrs. 70.—

Abonnement annuel autres pays Fr. 41.—

Nous ne doutons pas de votre compréhen-
sion et vous en remercions à l'avance.

Editions «anthos»

To our subscribers

As a result of a substantial increase of
costs during the last few months (price of
paper, postal rates), we have been obliged
to our great regret to adjust our subscrip-
tion rates in order to meet expenses. The
new rates as from July 1st, 1974:

Annual subscr. Great Britain £ 5.80

Annual subscr. USA \$ 14.—

Annual subscr. other countries sFr. 41.—

We trust you will understand our reasons
and wish to thank you for your confidence.

The publishers of «anthos»

Titelbild:

Spiellandschaft im kreisförmigen Innenraum
des Quartiers «Le Labyrinthe» von «La Grande
Borne» in Grigny bei Paris.

Bild: O. Baranowski

Planche de titre:

Paysage de jeux dans l'espace intérieur
circulaire du quartier «Le Labyrinthe» de
«La Grande Borne» à Grigny, près de Paris.

Illustration: O. Baranowski

Front page:

Playground landscape in the circular inner
area of the «Le Labyrinthe» section of «La
Grande Borne» at Grigny near Paris.

Photograph: O. Baranowski



NEU!

Soeben erschienen: Die grosse Gartenpflanzen- Farbmappe

288 Farbbilder auf Hochglanz-
Kunstdruckpapier, erstmals grup-
piert nach Schmuckmerkmalen und
Verwendung.

Für eine anschauliche Kundenber-
atung, ein aussagestarkes Nach-
schlagewerk, ein repräsentatives
Werbegeschenk.

Fordern Sie bitte Probeseiten an.

Verlag Gerhard Röhn
D-6056 Heusenstamm
Lochwiesenstrasse 6b
Telefon (06104) 62494

**Die Spezialisten
für Transporte
von lebenden Pflanzen**

Im Obersteg & Co AG



aus:
Holland (Boskoop)
Deutschland
Frankreich
Belgien
Dänemark

8021 Zürich
Uraniastrasse 26
Telefon 01 25 86 77
Telex 53718

4002 Basel
Elisabethenanlage 9
Telefon 061 22 38 00
Telex 62253

9001 St. Gallen
Bahnhofgebäude SBB
Telefon 071 22 10 63
Telex 71161

Rascheste Zollabfertigung und Reexpedition in Basel

Ein gut proportionierter Holzzaun ist immer zeitgemäss

Ein Zaun in Naturholz mit harmonischen Proportionen kann nie veralten. Als natürliches Element umzäunt er jedes Grundstück auf das Beste. Verlangen Sie unseren Prospekt, damit Sie sich über die vielfältigen Möglichkeiten orientieren können.



Palisadenzaun; Löhninger-Hag mit Doppeltor für Garageneinfahrt



Pflahlwand als Sicht- und Schallschutz (Variationen in Palisadenwand oder Rebsteckenhag)



Hörnli- oder Kreuzlizaun

Müller & Co. Löhningen
Tel. 053 / 7 10 21

Lino Polti
CH-6537 Grono/Schweiz
Telefon 092 82 14 65

lino polti

Steinbruch und Werkstätte
Arvigo-Calancatal
Telefon 092 84 11 10

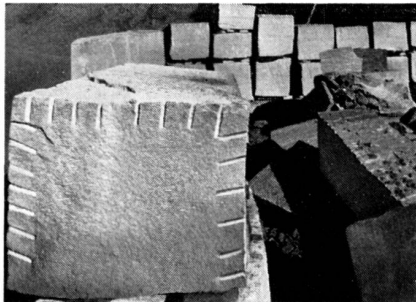

CALANCA GRANIT

Rohblöcke
Findlinge
rohe und bearbeitete Grabsteine

Unmassplatten gesägt, geschliffen,
poliert, in jeder Stärke

Stellsteine für Strassenbau, Garten-,
Friedhof und Parkanlagen

Platten roh naturgespalten,
formwild oder gerichtet, gesägt,
geschliffen, für Anlagen, Boden,
Treppen, Verkleidungen usw.

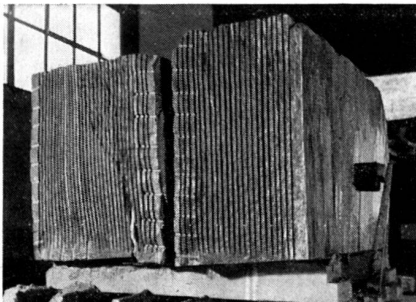

R-Pflasterstein

4,5 und 6 cm stark



R-Pflastersteine erhältlich in zwei Steinstärken: 4,5 cm für Fusswege, Terrassen, Hallenböden, Gartengestaltung 6 cm für Vorplätze, Schulhöfe, Brückenböschungen, Gartengestaltung

R-Pflastersteine gewähren: einfaches Verlegen vielseitiges Verlegen

R-Pflasterstein lässt verschiedene Musterung des Belages zu.

R-Pflastersteine PREISGÜNSTIG



STEINAG

6362 Rozloch, 6000 Luzern
Tel. 041 / 61 15 14

Starke Pflanzen

Prächtige Gärten

Zufriedene Kunden



Ihre Kunden schätzen es besonders, wenn die gelieferten Pflanzen tadellos präsentieren, termingerecht geliefert werden und bei sachgemässer Pflanzung und Pflege freudig an- und weiterwachsen.

Bestellen bei Hauenstein, Rafz, heisst: Zeit gewinnen — Aerger vermeiden — Nerven schonen!

Hauenstein Rafz

Hauenstein AG, 8197 Rafz
Baumschulen/Rosenkulturen

Telefon 01 / 96 33 44

Ottheodor

Burghalde 111
Telefon 056/98 10 70
5237 Mönthal (Schweiz)

Neu
Nouveau
New

Fabrikation und Büro für Industrie- und Handels-Vertretungen

Représentations de l'industrie et de commerce

Entwicklung und Realisierung von Neuheiten

Réalisation de nouveautés

MUBI
Patent pending

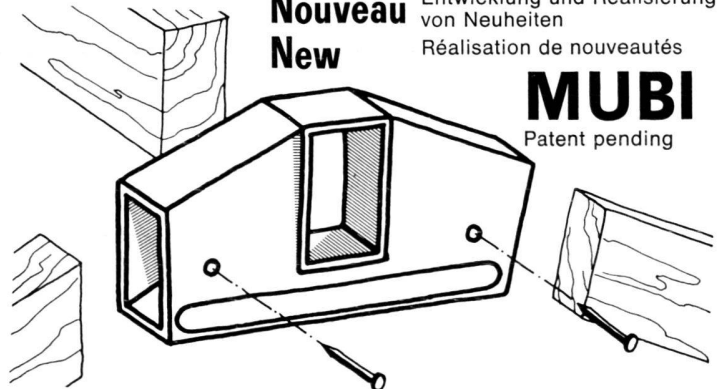

MUBI für Dachlatten 48 x 24 mm

Der universelle Steckverbinder aus Kunststoff für die Herstellung von Ueberdachungen aller Art in variabler Grösse

MUBI pour lattes en bois mes. de norme 48 x 24 mm

La Fixation universelle en plastique permanent vous permettra de faire des constructions individuelles sur mesure

MUBI for laths of wood 48 x 24 mm

This universal plastic joint simplifies construction of every type and various sizes

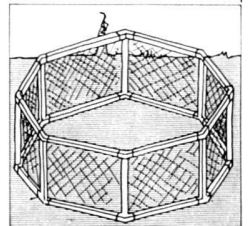
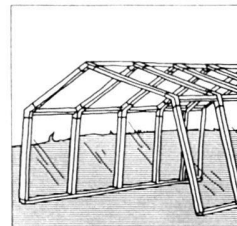
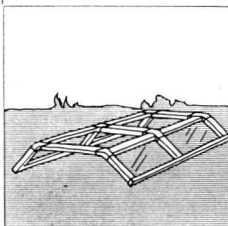

F I L K I N G F I L K I N G F I L K I N G F I L K I N G F I L K I N G

Die neue schwedische Wiesenrispe (*Poa pratensis*) ist Weltklasse.

Die holländische Sortenliste 1974 hat die Rangfolge: FYLKING — Merion — Baron.

FYLKING ist bei einem Versuch der Rasenforschungsstelle Giessen/BRD im 3. Jahr nach Ansaat die Sorte mit der **höchsten Narbendichte**.

Die Sportrasen-Forschungsstelle Bingley/England schreibt in ihrem Bulletin 1972: «FYLKING ist bis heute vielleicht die beste der vier Sorten in der Gesamtbeurteilung» (nebst Baron, Sydsport, Merion).

FYLKING — exklusiv in den Zuchtrasen **OH-Super**, **OH-Maximal**, **OH-Spezial**, **OH-Sport**.

Generalvertrieb für die Schweiz:

**Otto Hauenstein
Samen AG**



**01/96 33 55
8197 Rafz**

Ihr Partner für die grüne Umwelt



SEIT 1911

**GEBR MOHR
BAUMSCHULEN**

D-2200 ELSHORN-LANGELOHE · Postfach 805
Telefon Sa.-Nr. (04121) 71041-3



Gartenleuchten

B | A | G T U R G I

C O U P O N

Ich wünsche Prospektmaterial über BAG Gartenleuchten

Name (Blockschrift): _____

Adresse: _____

Telefon: _____

Einsenden an: BAG Turgi, 5300 Turgi

CK-Bloc-Betonpflastersteine

Masse

bestens bewährt
ohne Unterhalt dauernd haltbar

Schweizer Hauptpatent Nr. 00443383

Sieben Schweizer Fabriken (weitere sind im Bau) sind es nun, die CK-Bloc-Betonpflastersteine herstellen. Dadurch sind wir in der Lage, jeden Ort unseres Landes innert kürzester Frist zu beliefern.

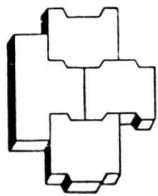
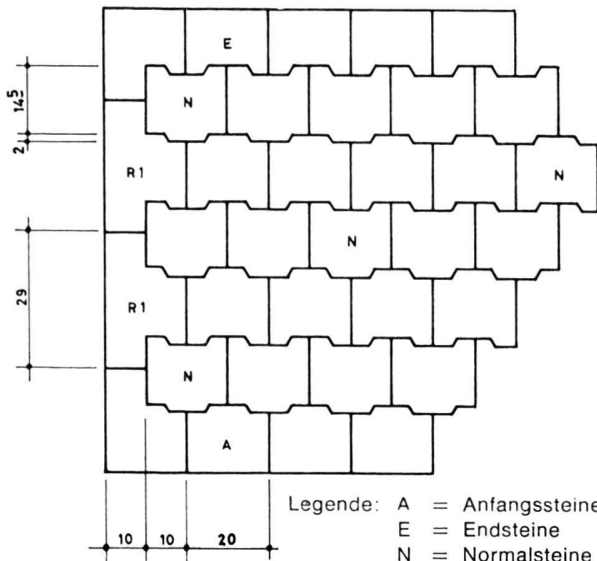

CK-BLOC AG
Sevogelstrasse 54a
4020 Basel
Telefon 061/42 55 82/83

Planchers Kaiser SA
Route de Divonne 4bis
1260 Nyon
Téléphone 022/61 42 07



CELLSYSTEM® die Lösung für den heutigen Sportplatzbau

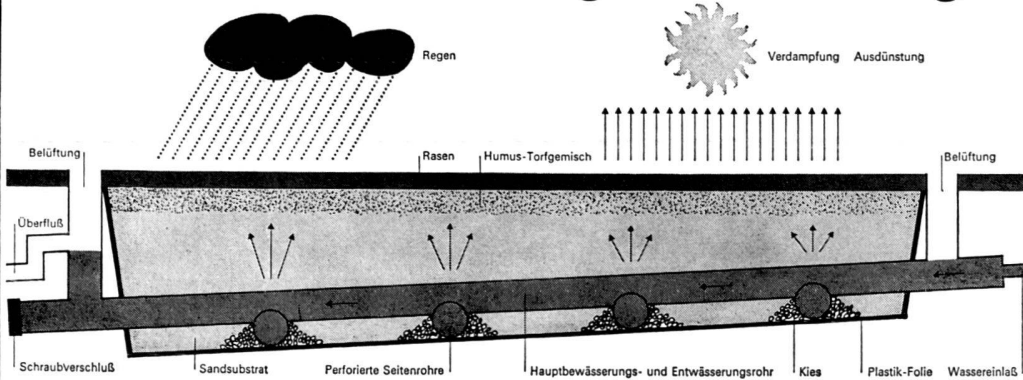

Ich bin interessiert, mehr über das CELLSYSTEM zu erfahren. Bitte senden Sie mir unverbindlich Ihre farbige Dokumentation.

Name: _____

Adresse: _____

Ausschneiden und einsenden an
Cellsystem AG/SA (Lizenzgeber)
Gerbergasse 17 CH-4800 Zofingen
Tel. 062 52 18 88

Lizenznehmer:

Schweiz:

Emanuel Sutter
Lehenmattstrasse 122
4052 **Basel**/4132 **Muttenz**
4147 **Aesch** 061/41 42 32

Feller AG
Worbstrasse 91
3074 **Muri** 3006 **Bern**
031/52 00 53

Albert Wälti
Hauptstrasse
2575 **Gerolfingen** 2502 **Biel**
032/86 13 29 032/42 32 49

Spross Gartenbau
Gutstrasse 12
8055 **Zürich**
01/35 45 55

Sportstättenbau Dörig AG
Untere Bahnhofstrasse 11
9500 **Wil/SG**
073/22 35 75

Auberson Frères
56, Avenue d'Aire
1203 **Genève**
022/44 61 60

Entreprise A. Fatio
60, Chemin de la Prairie
1000 **Lausanne 16**
021/24 31 97

Ch. Lardet Paysagiste SA
12, Avenue du Temple
1016 **Lausanne**
021/32 34 22

Österreich:

Ing. R. Niedermeyer GmbH & Co. KG
Zichygasse 13a
1141 **Wien 14**
0222/82 22 22

Sportstättenbau Dörig AG
Untere Bahnhofstrasse 11
CH - 9500 **Wil/SG**
073/22 35 75
(Vorarlberg und Tirol)

Franz Steitz
Sportplatzbau
Körösisstrasse 18/p.
8010 **Graz**
03122/64214



Hauert
DÜNGER

beste Boden- und Pflanzennahrung

Gartensegen

der ideale Volldünger auf organischer Basis

HATO

Topfpflanzen-Grunddünger
HATO C für Chrysantheme
HATO für Rhododendron

Ha-RAS

für die Rasenpflege der bewährte Rasendünger «NETRIL», Hauerts Rasendünger mit Unkrautvernichter

Ha-BEE

Beeren-Spezialdünger, auf kalkreichem Boden auch für die übrigen Kulturen

Ha-ROS

Rosendünger mit allen nötigen Wirkstoffen in bester Reaktion

Düngerfabrik Hauert & Co., Grossaffoltern, Telefon 032 / 84 14 81

E. HUNN AG baut Sportanlagen nach Mass:

Unser Ausführungsprogramm

Gesamte Leichtathletikanlagen und Laufbahnen mit EVERPLAY-Produkten (Inh. der Generalvertretung)

Besondere Vorteile der EVERPLAY-Beläge

- die Sportler erbringen auf ihnen höchste Leistungen
- sie sind äusserst preisgünstig
- bei allen Prüfungen bezüglich Verschleisstests haben sie bestens abgeschnitten

Wir bauen auch weiterhin wassergebundene Beläge.

Unser vielseitiges Programm für den Bau von Rasenspielfeldern

AUSTRIA-Grasvlies-Matten

Generalvertretung für die Schweiz

PAMAX-Rasenspielfelder

mit patentiertem Entwässerungssystem

EURASP-Olympia-Rasen-Patent angemeldet

Verlangen Sie unsere Unterlagen oder eine unverbindliche Beratung durch unsere Fachleute

E. HUNN AG 8966 Oberwil AG

Garten- und Sportplatzbau Telefon 057 / 5 18 30

Die Umrandung

von Gerätegruben

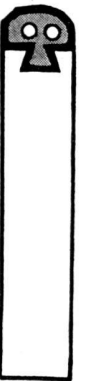

von Sandkasten

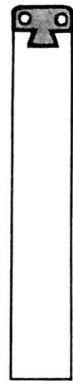

von Kugelstossgruben

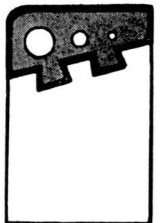

von Laufbahnen



ist ein Detail

**aber
sehr wichtig!**

Wir befassen uns intensiv mit solchen Details!

- Strassenabschlüsse aus Hartbeton
- Sportplatz-Spezialartikel: Einfassungen mit Gummiaabdeckung
- Quarzsande für Sportplätze



STEINER SILIDUR AG 8450 ANDELFINGEN

Telefon 052 / 41 10 21

WB- Verbundstein

6 cm und 8 cm stark

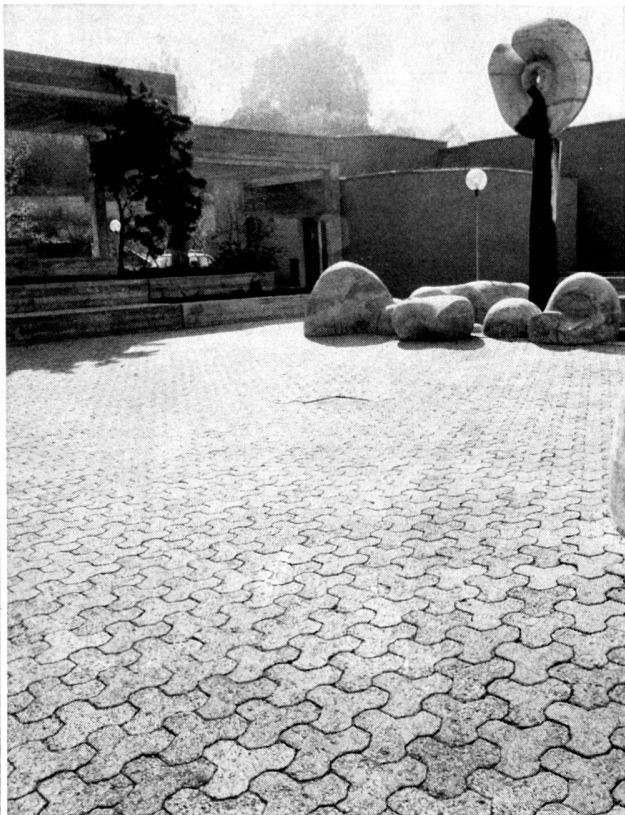

Solid: Einwandfreier Verbund, günstige Druckverteilung, hohe Druck- und Biegezugfestigkeit
Verlegen: Kinderleicht

Wirtschaftlich: Schnelles und billiges Verlegen, handlich, Wiederverwendbar

Formschön: Lebendiges Bild, ansprechende Struktur; Optimale, geschlossene Fläche

Zweckmässig: Griffige Oberfläche, geringer Unterhalt



STEINAG

6362 Rozloch, 6000 Luzern
Tel. 041 / 61 15 14

Kinderland
Neeser Hage HAGS ANEBY

Neeser Spielplatzgeräte

CH-6260 Reiden/LU Neeser-Kinderland bietet das grösste Geräte-Programm Europas in Stahl, Holz und Kunststoff aus der Schweiz, Deutschland und Schweden
Telefon 062 - 81 23 23



1904

P. DE ZANET & CO. AG

NATURSTEINE

8730 UZNACH

TEL. 055 / 72 28 44

PORPHYR-PFLASTERSTEINE

GRANIT

für Strassen, Tief- und Hochbau, Gartenbau

ALTA-QUARZIT

BÜNDNER-QUARZIT

Sämtliche Betonwaren für den Gartenbau

Gada AG
Betonwarenfabrik
Dietikon ZH
Telefon 01/88 21 12

Gehwegplatten
Stellriemen
Bordsteine
Winkelstufen
Blockstufen
Betonmauersteine bearbeitet
Ausführung in
Beton roh,
geschliffen,
gestockt,
Waschbeton
Einzelanfertigungen
nach Ihren Plänen



Grab-Aushubmaschine GAMA 1b

Der neue selbstfahrende Hydraulik-Schmalspur-Bagger für enge Friedhofwege, der rationell, arbeitskräftesparend und schnell Grabstätten aushebt. Eignet sich auch vorzüglich für die Durchführung von Erdbewegungsarbeiten, Aufladen von Erde, Schnee usw; Grabenöffnen für Drainagen usw. Er ist kipp- und standfest, auch mit Doppelbereifung lieferbar und ausserdem sehr preiswert.

Verlangen Sie unsere Offerte oder eine Vorführung.

Auch mit Tieflöffleinrichtung

Tieflöffel 25 cm breit

Tieflöffel 32 cm breit

Tieflöffel 42 cm breit

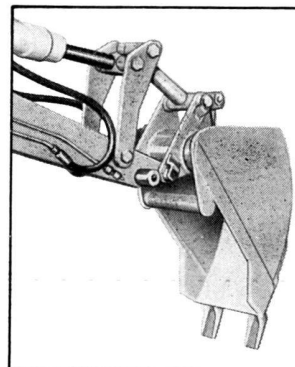

estumag

Generalvertretung

ESTUMAG SURSEE

6210 Sursee/LU

Telefon 045 / 21 31 43