

Objektyp: **Advertising**

Zeitschrift: **Werk, Bauen + Wohnen**

Band (Jahr): **90 (2003)**

Heft 10: **19. Jahrhundert = XIXe siècle = 19th century**

PDF erstellt am: **19.09.2024**

Nutzungsbedingungen

Die ETH-Bibliothek ist Anbieterin der digitalisierten Zeitschriften. Sie besitzt keine Urheberrechte an den Inhalten der Zeitschriften. Die Rechte liegen in der Regel bei den Herausgebern.

Die auf der Plattform e-periodica veröffentlichten Dokumente stehen für nicht-kommerzielle Zwecke in Lehre und Forschung sowie für die private Nutzung frei zur Verfügung. Einzelne Dateien oder Ausdrucke aus diesem Angebot können zusammen mit diesen Nutzungsbedingungen und den korrekten Herkunftsbezeichnungen weitergegeben werden.

Das Veröffentlichen von Bildern in Print- und Online-Publikationen ist nur mit vorheriger Genehmigung der Rechteinhaber erlaubt. Die systematische Speicherung von Teilen des elektronischen Angebots auf anderen Servern bedarf ebenfalls des schriftlichen Einverständnisses der Rechteinhaber.

Haftungsausschluss

Alle Angaben erfolgen ohne Gewähr für Vollständigkeit oder Richtigkeit. Es wird keine Haftung übernommen für Schäden durch die Verwendung von Informationen aus diesem Online-Angebot oder durch das Fehlen von Informationen. Dies gilt auch für Inhalte Dritter, die über dieses Angebot zugänglich sind.



Prestige

Glas weiss

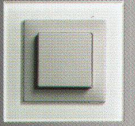

Spiegelglas

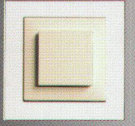

Chromstahl

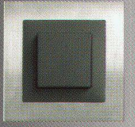

Aluminium

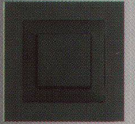

Edizio
by
FELLER

EDIZIO SCHALTER UND STECKDOSEN **due** DESIGN

EDIZIOdue: die schönsten Seiten der Elektrizität.

FELLER präsentiert EDIZIOdue: das Design-Original für Schalter und Steckdosen in zweiter Generation. Mit seiner raffiniert schlichten Formensprache und einer aktuellen Farbpalette trifft es exakt den Stil unserer Zeit. Es fügt sich perfekt in jede Architektur und setzt Akzente, die einer Einrichtung das gewisse Etwas geben. Und das Beste daran: Das neue EDIZIOdue setzt ganz auf die bewährte FELLER-Technik und ist vollständig kompatibel mit allen bestehenden und künftigen Entwicklungen. Funktionen und Geräte, mit denen FELLER zum unbestrittenen Marktführer geworden ist. **Das neue EDIZIOdue – Elektrizität wird immer schöner.**

Feller

MEHR INNOVATION

FELLER AG • Postfach • CH-8810 Horgen • Telefon 01 728 72 72 • Telefax 01 728 72 99 • www.feller.ch

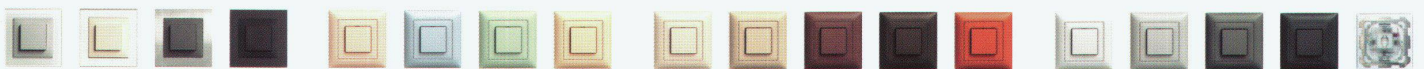

— Prestige —

— Pastell —

— Natura —

— Classic —



Gradi, bestechend einfach



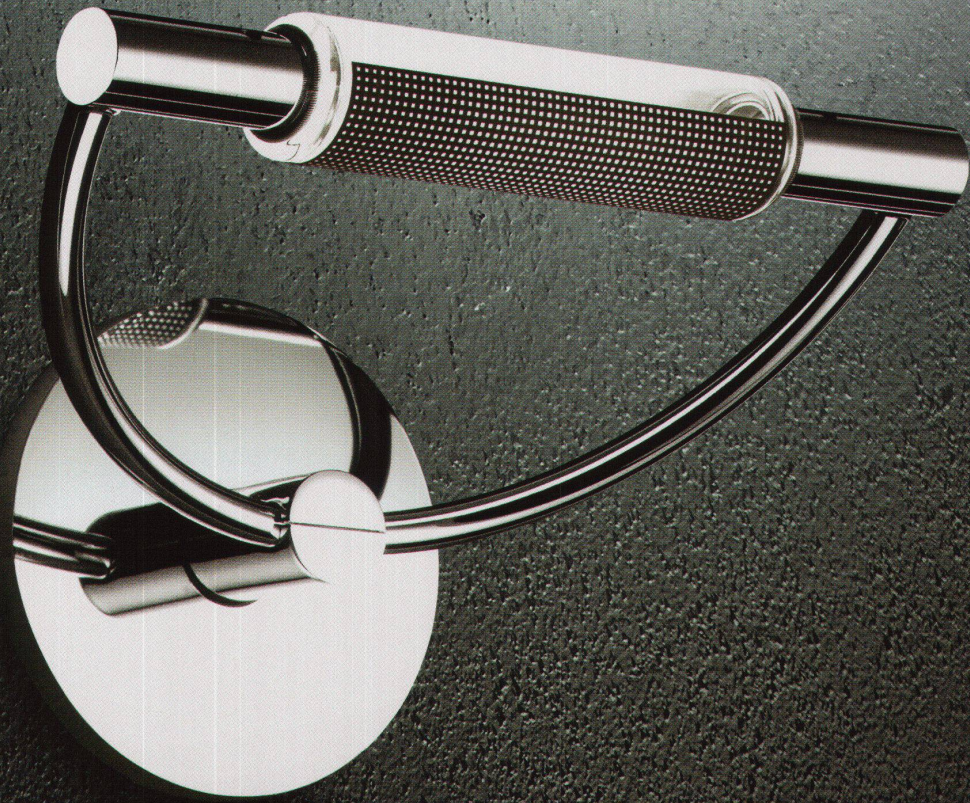

Gradi und microGradi, frei über 360° schwenkbare Leuchten und Mikroleuchten als Steh-, Wand-, Decken- oder Schreibtischausführung. Glanzverchromt, Nickel satiniert.

design: Franco Bettonica, Mario Melocchi 1990

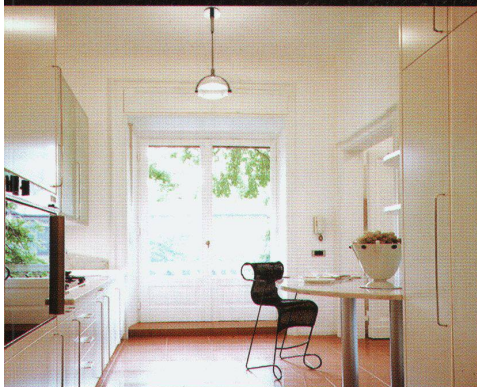

Ideen aus Licht
CINI & NILS

Für weitere Informationen, für Lichttechnik-Planungen, Bezugsquellen, Produktmonographien **tec** und **dec**:
Cini&Nils - Milano - Italia
 tel +39 02/3343071 - fax +39 02/33404510
 info@cininils.com - www.cininils.com

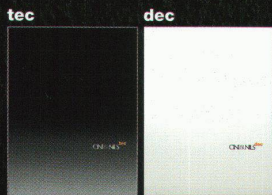

Graditerra Gradi parete con stelo Gradipiùterra

Ideen aus Licht

CINI&NILS

Cini&Nils Points

Sind in jeder Stadt die bedeutendsten Vertragshändler, bei denen Cini&Nils dauerhaft einen speziellen Ausstellungsbereich eingerichtet hat

Herisau 9101 - Fluora Leuchten AG, St. Galler Strasse 49, tel. 071/3530606 fax 071/3530707

Cini&Nils Partner

Dies sind ausgewählte Vertragshändler, die dauerhaft Cini&Nils Produkte ausstellen

Baar-Sihlbrugg 6340 - Teo Jakob Colombo AG, Sihlbruggstr. 114, tel. 041/7603342 fax 041/7603372, baar@teojakob.ch
Basel 4051 - City Lite by Andlau Partner AG, Henric Petri-Str. 12, tel. 061/2052303 fax 061/2052301, info@citylite.ch
Bern 8 3000 - Teo Jakob AG, Gerechtigkeitsgasse 25, tel. 031/3275700 fax 031/3275701, info@teojakob.ch
Bern-Liebefeld 3097 - Teo Jakob AG, Waldeggstrasse 41, tel. 031/9726575 fax 031/9726576, liebefeld@teojakob.ch
Genève-Carouge 1227 - Teo Jakob Tagliabue SA, 8 Place de l'Octroi, tel. 022/3422323 fax 022/3436682, geneve@teojakob.ch
Solothurn 4500 - Teo Jakob Hächler AG, Ritterquai 8, tel. 032/6255425 fax 032/6255426, solothurn@teojakob.ch
Zürich 8008 - Teo Jakob Colombo AG, Mühle Tiefenbrunnen, Seefeldstr. 231, tel. 01/4211818 fax 01/4222527, zuerich@teojakob.ch
Zürich 8001 - Teo Jakob AG, im Jelmolli, 3. Stock, Seidengasse 1, tel. 01/2220930 fax 01/2220934, casa@teojakob.ch

Dealer

Aarau 5000 - Limit Licht und Design, Schachen 22, tel. 062/8249324 fax 062/8249325
Baar 6340 - Proluma AG, Haldenstrasse 5, tel. 041/7614747 fax 041/7614746, info@proluma.ch
Baden 5400 - Form + Wohnen AG, Rathausgasse 24, tel. 056/2227640 fax 056/2212041
Basel 4010 - Wohnbedarf AG Basel, Aeschenvorstadt 48-52, tel. 061/2959090 fax 061/2959039, www.wohnbedarf.com, info@wohnbefar.com
Basel-Pratteln 4133 - Abitare Design & Wohnen GmbH, Rütliweg 9, tel. 061/8231166 fax 061/8231167, www.abitare-design.ch
Bern 3000 - Intraform, Rathausgasse 76-80, tel. 031/3120606 fax 031/3117382, intraform@intraform.ch
Bern-Ostermündigen 3072 - Proluma AG, obere Zoligasse 69e, tel. 031/9392929 fax 031/9392928, info@proluma.ch
Chur 7000 - Illuminazione Vitetti, Tittwiesenstrasse 55, tel. 081/2502626 fax 081/2502625, www.vitetti.ch, illuminazione@vitetti.ch
Films Waldhaus 7018 - Meinrad buchli GmbH, für strom und licht, Chalet Alpenrose, tel. 081/9111051 fax 081/911399, www.meinrad-buchli.ch, meinrad.buchli@kns.ch
Frauenfeld 8500 - Möbel Tino, Zürcherstr. 305, tel. 052/7223360
Fribourg 1702 - Forme + Confort Sa, Rue St. Nicolas 5, tel. 026/3227707 fax 026/3227730
Gerlafingen 4563 - Möbel Brechter AG, Biberstrasse 4, tel. 032/6744848 fax 032/6744849, www.brechtter.ch, moebelbrechter@bluewin.ch
Greifensee 8606 - HRB Wohn-Atelier, Im Städtli 77, tel. 01/9401540 fax 01/9403949, hrbgreifensee@active.ch
Hitzkirch 6285 - Wohn-Center Räber AG, Bahnhofstrasse 21, tel. 041/9172272 fax 041/9173456, www.wohncenter-raeber.ch, info@wohncenter-raeber.ch
Interlaken 3800 - Elektro Wyler AG, LichtGalerie, General Guisanstrasse 16-18, tel. 033/8281010 fax 033/8281015, elektro@elektro-wyler.ch
Jona-Rapperswil 8645 - Format 41 Raumgestaltung AG, Rütistr. 41, tel. 055/2119480 fax 055/2119481, info@format41.ch
Laupen 3177 - ammon ideen, licht wohnen elektro, Neugasse 18, tel. 031/7477788 fax 031/7478357, ammon-ideen@bluewin.ch
Lausanne 1005 - Objets et Lumieres, Place du Tunnel 4, tel. 021/3126616 fax 021/3126643
Luzern 6000 - Buchwalder Linder AG, Wohnen + Licht, Am Mühlenplatz + Zöpfli 2, tel. 0414 108 108 fax 0414 108 109, wohnen@buchwalder-linder.ch
Luzern 6004 - Pablo-Design AG, St. Karli-Quai 7, tel. 041-412 13 33 fax 041-412 13 34, info@licht.ch
Luzern-Emmenbrücke 6000 - Licht-Galerie Schreiber, Gerliswilstrasse 104, tel. 041/2805757 fax 041/2815757, www.licht-galerie.ch, info@licht-galerie.ch
Mendrisio 6850 - Expo Aredo SA, via Vignalonga 2c, tel. 091/6465624, info@expoaredo.ch
Mörken 5103 - Lichtblick AG Licht und Raumgestaltung, Neufeldweg 6, tel. 062/8871040 fax 062/8871045, thomas.schoch@lichtblick.ch
Niederuzwil 9244 - Licht + Concept AG, Bahnhofstrasse 142, tel. 071/9510615 fax 071/9510601, info@lichtconcept.ch
Rapperswil 8640 - Ambiente Einrichtungskonzepte AG, Marktgasse 6, tel. 055/2101128 fax 055/2102427, info@ambiente.ch
Schöftland 5040 - Elektro Lüscher & Zanetti AG-Schöftland, Aarauerstrasse 7, tel. 062/7395080 fax 062/7395085
Sisach 4450 - Wohntip AG, Gelterkinderstrasse 28, tel. 061/9714070, info@wohntip.ch
St. Gallen 9000 - Domus Leuchten + Möbel AG, Oberer Graben 26, tel. 071/2225155 fax 071/2225146, www.domusag.ch, info@domusag.ch
Winterthur 8401 - Krämer fürs Wohnen, Marktgasse 23, tel. 052/2122421 fax 052/2130429, kraemer@kraemerfuerswohnen.ch
Zürich 8021 - Pablo-Design AG, Stauffacher-Quai 54/56, tel. 01/2915700 fax 01/2915701, info@licht.ch
Zürich 8048 - Inbauteam, Antennen + Partner, Baslerstrasse 137, tel. 01/4310319 fax 01/4324077, inbauteam@bluewin.ch
Zürich 8050 - Novoline AG Beleuchtungen, Thurgauerstrasse 40, tel. 01/3088010 fax 01/3088020, www.novoline.ch, info@novoline.ch

Vertreter

Suisse Romande
Robert Segura
 Chemin de Faulieu 14, 1053 Cugy,
 tel. 021/7321851 fax 021/7321852
 E-Mail: rsegura@worldboom.ch

Deutsche Schweiz und Tessin
Lux-Vision GmbH, Milko Kirchhofer
 Stelzenweg 24a, 4146 Hochwald,
 tel. 061/7939893 fax 061/7939894
 E-Mail: info@lux-vision.ch

Österreich
Cini&Nils
 viale Certosa 138, 20156 Milano
 tel. +39/02/3343071 fax +39/02/33404510
 E-Mail: info@cininils.com

Deutschland (nach altem PLZ-System)
PLZ 1-2-3 Klaus Siemens
 Postfach 2427, Segeberger Strasse 127, 24539
 Neumünster, tel. 04321/71230 fax 04321/71180
 E-Mail: Klaus.Siemens@t-online.de
PLZ 4-5-6 MD-Handelsagentur,
Michael Dameris
 Kochstrasse 45b, 50354 Hürth,
 tel. 02233/66677 fax 02233/691114
 E-Mail: md.handelsagentur@t-online.de
PLZ 7 Folker W. Jahnke
 Schertlinstrasse 20, 73614 Schorndorf,
 tel. 07181/65653 fax 07181/21673
 E-Mail: jahnke-scho@t-online.de
PLZ 8 Cini&Nils
 viale Certosa 138, 20156 Milano
 tel. +39/02/3343071 fax +39/02/33404510
 E-Mail: info@cininils.com
Neue Bundesländer Rüdiger Ludwig
 Rembrandtstrasse 63, 99099 Erfurt,
 tel. 0361/3458815 fax 0361/3458816
 E-Mail: LudwigHV@t-online.de

Es gibt nur ein Original: Vola

Der Designklassiker von Arne Jacobsen bietet ein umfangreiches Edelstahl Sortiment zur Ausstattung von Komplettbädern und -küchen.

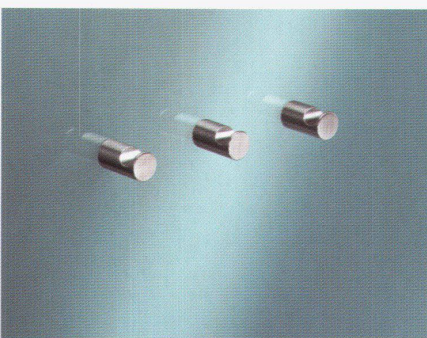
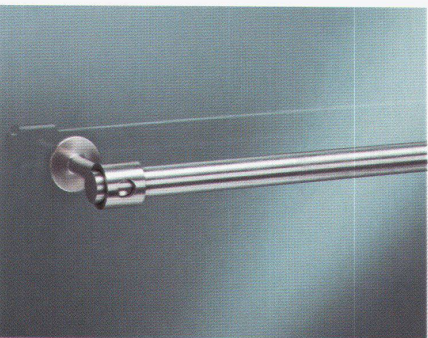
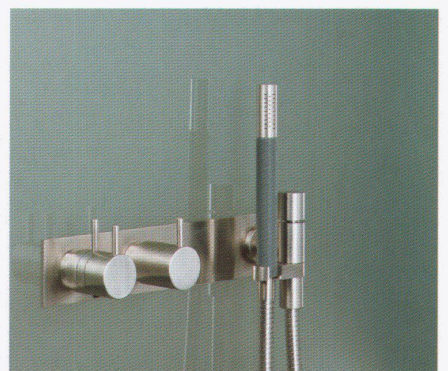
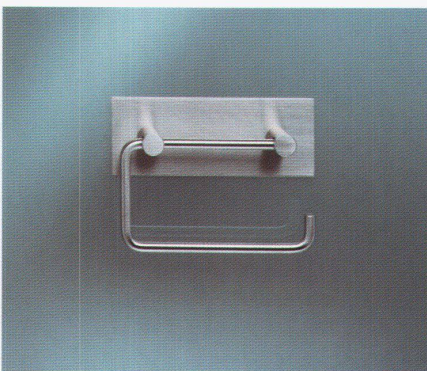
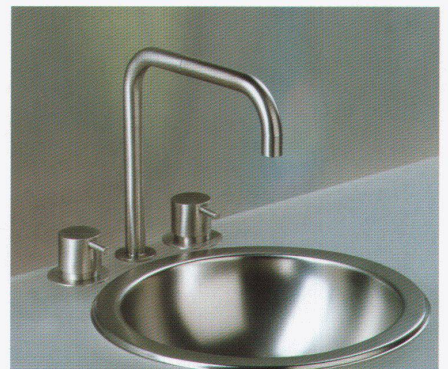
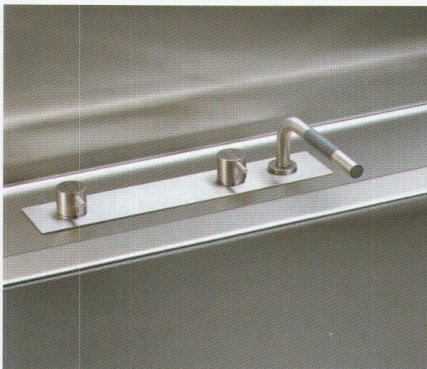

vola®
© Design Arne Jacobsen

werk,
bauen + wohnen

schenken?

Abonnenten schenken günstiger

für nur Fr. 180.– statt Fr. 200.– zehnmal im Jahr einen vielseitigen
Blick auf die Architektur. Eine Bestellkarte finden Sie im Heft
oder rufen Sie an: Tel.: 01 218 14 30

Architektur lesen

Gewisse Flüssigkeiten fließen mit Mepla einfach schneller.

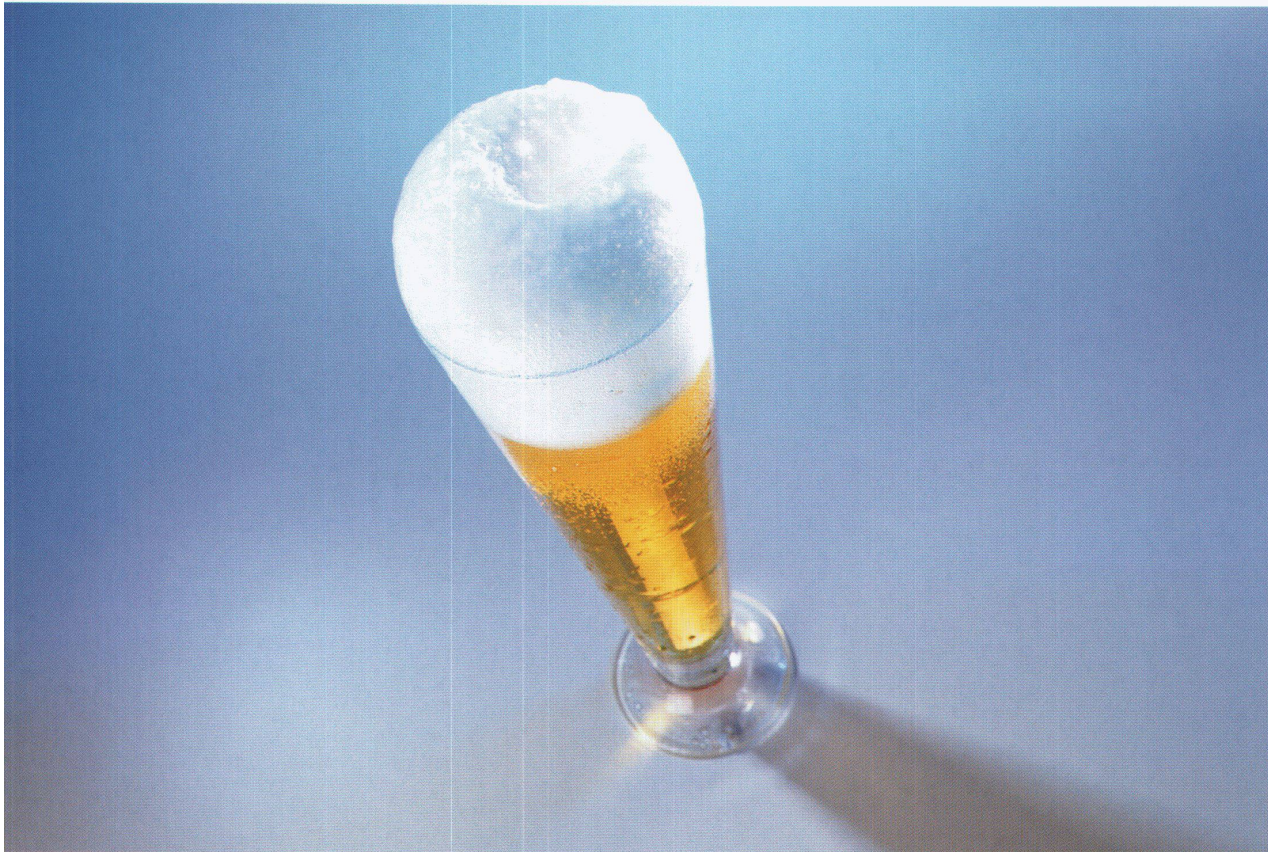

Früher Feierabend mit Geberit Mepla.

Damit's bei der Arbeit flüssig vorangeht, verwenden Sie am besten unser Mepla System mit Pressverbindung. Die Rohre sind korrosionsfest und recycelbar. In kürzester Zeit können Sie damit alles hinbiegen, was Rohrinstallationen betrifft und kommen so fließend zu mehr Gewinn. Die einzigartigen Pressverbindungen sind ruck, zuck angeschlossen und auf ewig dicht. Damit auch Sie mehr vom Leben haben und den Feierabend beruhigt geniessen können.

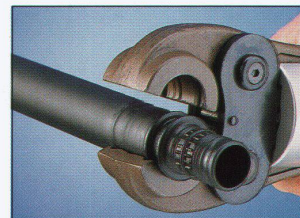

www.geberit.ch

Lehni AG
CH-8600 Dübendorf 1
Im Schörl 4
Telefon +41 1 802 12 12
Fax +41 1 802 12 10
E-mail lehni@lehni.ch
www.lehni.ch

Lehni



Office-Regal. Design Andreas Christen
für den Büro- und Wohnbereich
in verschiedenen Dimensionen
farblos eloxiert oder Farbe nach Wunsch
Erhältlich im Fachhandel
Verlangen Sie unsere Unterlagen

Baden
Halde 14
Untere Halde 14

Basel
Alinea AG
Brunngässlein 1

Basel
Wohnbedarf AG
Aeschenvorstadt 48

Bern
Zona Inneneinrichtungen
Postgasse 60

Biel
raum-design
christoph + oliver netthoevel
Kanalgasse 41

Chur
Abitare
Reichgasse 71

Kloten
Andome Inneneinrichtungen
Dorfstrasse 76

Luzern
Buchwalder-Linder AG
Am Mühlenplatz

St. Gallen
Teo Jakob Späti AG
Spisergasse 40

Thun
daskonzept ag
Berntorgasse 16

Wetzikon
Interni
Pfäffikerstrasse 4

Winterthur
Büro-Schoch AG
Werkhaus
Zürcherstrasse 25

Winterthur
Krämer fürs Wohnen
Marktstrasse 23

Zürich
Colombo Mobili AG
Seefeldstrasse 231

Zürich
Neumarkt 17 AG
Neumarkt 17

Zürich
Wohnbedarf AG
Talstrasse 11

Zürich
Zona Inneneinrichtungen
Grossmünsterplatz 8