

Objektyp: **Advertising**

Zeitschrift: **Werk, Bauen + Wohnen**

Band (Jahr): **72 (1985)**

Heft 9: **Glasgow : Umnutzungen in der City = Glasgow : reconversions dans la city = Glasgow : refunctioning in the city**

PDF erstellt am: **22.09.2024**

### **Nutzungsbedingungen**

Die ETH-Bibliothek ist Anbieterin der digitalisierten Zeitschriften. Sie besitzt keine Urheberrechte an den Inhalten der Zeitschriften. Die Rechte liegen in der Regel bei den Herausgebern. Die auf der Plattform e-periodica veröffentlichten Dokumente stehen für nicht-kommerzielle Zwecke in Lehre und Forschung sowie für die private Nutzung frei zur Verfügung. Einzelne Dateien oder Ausdrucke aus diesem Angebot können zusammen mit diesen Nutzungsbedingungen und den korrekten Herkunftsbezeichnungen weitergegeben werden. Das Veröffentlichen von Bildern in Print- und Online-Publikationen ist nur mit vorheriger Genehmigung der Rechteinhaber erlaubt. Die systematische Speicherung von Teilen des elektronischen Angebots auf anderen Servern bedarf ebenfalls des schriftlichen Einverständnisses der Rechteinhaber.

### **Haftungsausschluss**

Alle Angaben erfolgen ohne Gewähr für Vollständigkeit oder Richtigkeit. Es wird keine Haftung übernommen für Schäden durch die Verwendung von Informationen aus diesem Online-Angebot oder durch das Fehlen von Informationen. Dies gilt auch für Inhalte Dritter, die über dieses Angebot zugänglich sind.

# Ton – der elementare Baustoff

Schweizerische Ziegelindustrie, Postfach 217, 8035 Zürich



VILLAGYR®

## Behagliche Wärme kann Kosten senken

Jeder Hausbesitzer weiss, was Wärme kostet. Wer die Gewohnheiten der Hausbewohner, die wechselnde Witterung und alle Gratisenergie – Sonnen-, Körper- und Beleuchtungswärme – konsequent nutzt, verbessert sein Wohnklima, schont die Umwelt und kann dabei entsprechend Kosten sparen: mit VILLAGYR®, dem automatischen Heizungsregler im Wohnraum.

VILLAGYR® ist nur ein Beispiel aus dem lückenlosen Geräteprogramm zur Heizungsregelung. Vom thermostatischen Heizkörperventil bis zum elektronischen Gebäudeleitsystem bieten wir Energiespartetechnologie, mit der sich wirklich Kosten senken lassen. Nicht zuletzt dank kompetenter Beratung, präzisen Planungsunterlagen und umfassenden Serviceleistungen.

Wir unterstützen Sie gerne in allen Fragen der Leit- und Regeltechnik für Heizung, Lüftung und Klima. Rufen Sie uns an oder fragen Sie Ihren Heizungsinstallateur.

**LANDIS & GYR**

LGZ Landis & Gyr Zug AG  
Leit- und Regeltechnik HLK  
Hinterbergstrasse 11  
6330 Cham  
Telefon 042/38 11 81

**Energiesparende  
Leit- und  
Regeltechnik**

# Über dieses praktische Ding sollten Sie sich ins Bild setzen lassen.

Denn Argoplax – die beidseitig mit Argolite-Kunststoffplatten belegte Spanplatte – erhalten Sie in sämtlichen Farben und Ausführungen des Argolite-Lieferprogrammes. Und das sind immerhin mehr als 100! Aber auch Ihre Sonderwünsche erfüllen wir. So können Sie beispielsweise Einzelplatten bestellen, die vorne rot und hinten blau sind, oder andersrum natürlich. Und damit Sie nie lange auf Ihre Argoplax-Spanplatten warten müssen, haben wir unseren Lieferservice besonders rationell eingerichtet: Lieferung auf Tastendruck sozusagen.

Argoplax gibt's in allen üblichen Dicken und in idealen Formaten für eine Verarbeitung mit minimalem Verschnitt: 216x93 cm, 216x106 cm, 260x130 cm, 310x130 cm, 330x130 cm, 310x161 cm, 330x161 cm.

Dazu erhalten Sie die Argolite-Umleimer Typ P in einer Dicke von 0,9 mm.

Rufen Sie uns an, damit Sie sich von Argoplax ein genaues Bild machen können.



## Argolite

ARGOLITE AG, Kunststoffplattenwerk  
6130 Willisau  
Tel. 045 811912

argoplax		
Kunststoffplatten-Dicke Vorder- und Rückseite	Spanplatten-Dicke	Endstärke
0,8 mm	16 mm	17,6 mm
	19 mm	20,6 mm
	22 mm	23,6 mm
1,0 mm	16 mm	18,0 mm
	19 mm	21,0 mm
	22 mm	24,0 mm
1,4 mm	16 mm	18,8 mm
	19 mm	21,8 mm
	22 mm	24,8 mm



Wüest/Eich 84

Eine Informationsreihe über die Zuverlässigkeit der Produkte von Sarna.



Dr. Juchli 506 SK

## Wie man dank Sarnafil ein Flachdach renoviert, ohne an seiner Dachrandkonstruktion etwas zu verändern.

Das Zett-Haus am Zürcher Stauffacher gehört zu den baugeschichtlich bedeutsamen Gebäuden der Stadt. Obschon inzwischen über 50 Jahre alt, wirkt es immer noch modern. Auch sein Nutzungskonzept ist durchaus zeitgemäss, denn das Haus enthält Büros, Garagen, Läden, ein Kino und Wohnungen mit Sonnenterrasse. Das Flachdach misst mehr als 1400 Quadratmeter.

Im Zuge einer wärmetechnischen Sanierung sollte auch das Dach inkl. Terrassen und Laubengängen renoviert werden. Dabei waren u.a. folgende Bedingungen zu erfüllen: die Flachdachabdichtung musste aussergewöhnlichen Belastungen standhalten, da das Zett-Haus an einem Verkehrsknotenpunkt liegt und Schadstoffimmissionen extrem stark ausgesetzt ist. Die Dachrandkonstruktion sollte aus Kostengründen unangetastet bleiben, die bestehende Rinnenauskleidung aus Kupfer in die neue Abdichtung integriert werden. Das Abdichtungsmaterial musste aufs Dach gelangen, ohne dass der Strassenverkehr beeinträchtigt würde.

### Problemloser Sarnafil-Anschluss an die bestehende innenliegende Kupferrinne.

Alle Bedingungen wurden mit dem Sarnafil-System erfüllt. Dank dem geringen Volumen liess sich das Material mit einem normalen Baulift transportieren. Anpassen und Fertigen von Einfassungen und Anschlüssen geschah – ohne Werkstattarbeiten – auf dem Dach. Nach Entfernung des alten Flachdachbelages wurde die Wärmedämmung aus Polyurethan verlegt – am Dachrand direkt auf die innenliegende Rinnenauskleidung. Darüber kam die Sarnafil-Abdichtung. Ein besonderer Schutz des Sarnafil in der Rinnenauskleidung war nicht notwendig. Und da Sarnafil nicht nur verrottungsfest, alterungsbeständig und chemisch resistent, sondern auch gut formbar ist, liessen sich auch die Dachränder leicht ausbilden, d.h. an die bestehende Dachkonstruktion anpassen. Folglich konnte die bestehende Rinnenauskleidung übernommen werden, was die Kosten erheblich senkte.

### Mit dem Sarnafil-Abdichtungssystem lässt sich jedes Flachdach leicht, schnell und sicher abdichten.

Sarnafil ist ein schon seit Jahrzehnten bewährtes Dachsystem, um wirklich jedes Flachdach – und sei es noch so aussergewöhnlich – dauerhaft wasserdicht zu machen. Kombiniert mit weiteren Schichten erlaubt es Begehen, Befahren und sogar Bepflanzen – eine immer beliebtere Nutzungsform, welche zum harmonischen Stadt- und Landschaftsbild beitragen wird.

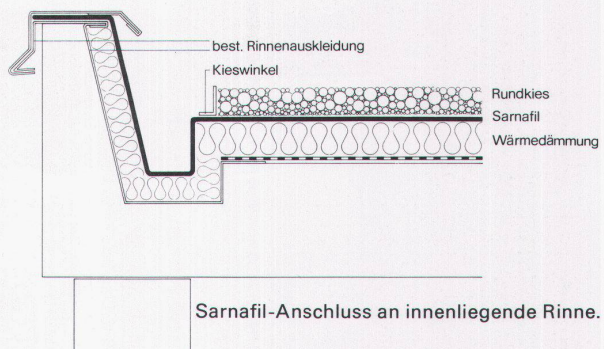

Die Ausführung der Dachabdichtung inkl. sämtlicher Spenglerarbeiten wurde durch eine von Sarna geschulte Verlegerfirma übernommen. Auch in Ihrer Region befinden sich Sarnafil-Verlegerfirmen. Verlangen Sie die Adressen bei der Sarna Kunststoff AG, 6060 Sarnen, Telefon 041-66 0111.

**Sarnafil**® von **Sarna**  
Vo de Sarna. Das verhebet.

# Türen von RWD: Qualität, die man spürt...

# RWD

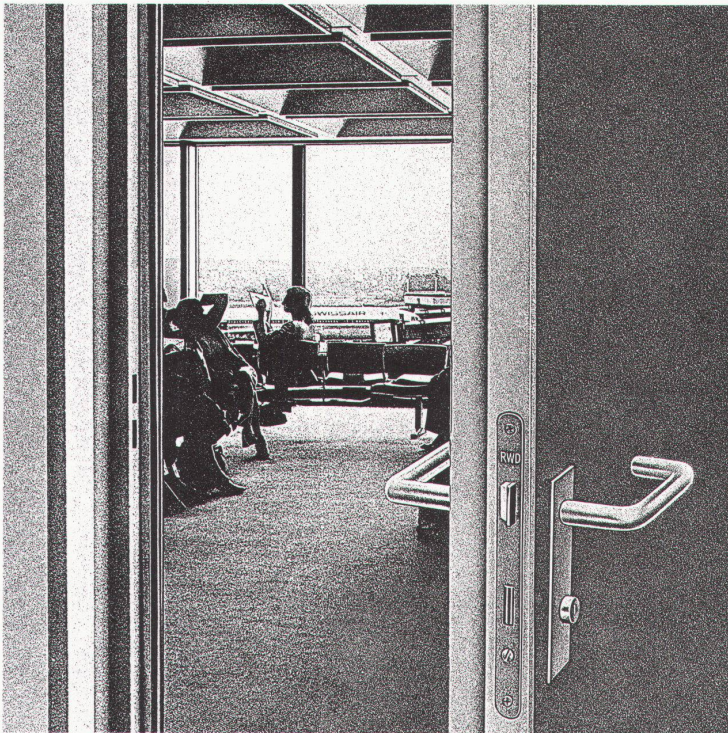

...spürt, wenn man die Türe ins Schloss fallen lässt. Das ist eine massive Türe, genau gearbeitet und sattschliessend. Mit verdichteten Kanten. Schallsolierend und feuerhemmend: verlangen Sie die Unterlagen!

RWD Reppisch-Werke AG, 8953 Dietikon  
Telefon 01 740 68 22, Telex 57 289

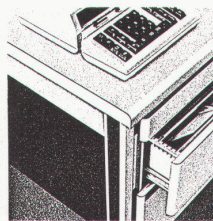

**RWD** ist der Name nicht nur für Massivtüren, sondern auch für Trennwände, Büroeinrichtungen, Schulmöbel, Zeichengeräte. Der Name RWD ist eine Garantie.

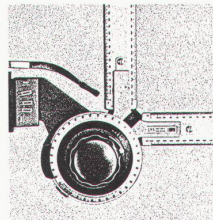
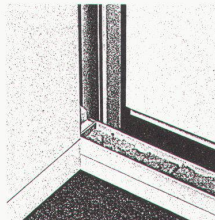

## Typisch Glas-Trösch: Aktiv für die passive Nutzung der Sonnenenergie.

Käser ASW

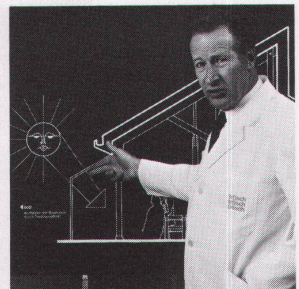

In der modernen Glasarchitektur und speziell bei solargerechter Bauweise hat die Verglasung wichtige Funktionen zu erfüllen. In welchem Umfang sich diese positiv auswirken, hängt von der architektonischen Gesamtkonzeption sowie von der Wahl der Verglasung ab. Und ganz besonders davon, in welchem Rahmen Isolierglas funktionsgerecht angewendet wird. Die passive Nutzung der Sonnenenergie beruht auf dem Treibhauseffekt. Einmal mehr kommt dadurch Glas zum Zug.

### Mit HEGLAS-Isolierglas

drängt es sich geradezu auf, die Sonne als wichtigen Energiespender zu nutzen. Denn wer heute baut, baut für die Zukunft. Und eine solargerechte Verglasung spart Energie und senkt Kosten – am richtigen Ort. Deshalb kommt HEGLAS-Isolierglas zum Zug – immer mehr.

## Glas-Trösch führend in Sachen Glas.

glaströsch  
glaströsch  
glaströsch

Fr. Trösch AG, Isolierglasfabrik  
4922 Bützberg, Tel. 063 42 11 55

Tochtergesellschaften in Pratteln,  
Bolligen/Bern, Oberkulm, Bulle,  
Zürich, St. Gallen, Landquart

**BON** für eine Gratisdokumentation



Sachbearbeiter: .....

Absender: .....

.....

.....

.....

**JETZT HAT DIE  
UNITEX-BODENHEIZUNG  
AUCH IN DER  
ZÜRCHER OPER IHREN  
GANZ GROSSEN  
AUFTRITT.  
APPLAUS!**

**W**er heute ein zukunftssicheres Heizsystem einplanen möchte, steht auf der Unitex-Bodenheizung. Denn dieses Heizsystem spielt die erste Geige, wenn es um Zuverlässigkeit und Wirtschaftlichkeit geht.

Aber auch weitere Unitex-Vorteile dürften Musik in Ihren Ohren sein. So sichert Ihnen diese Bodenheizung bei der Raumplanung alle Gestaltungsfreiheiten zu. Und wenn es um günstige Anlage- und Installationskosten sowie um Energie-Einsparung geht, dann können Sie auch hier rentabel rechnen.

Wie wäre es, wenn Sie mit uns ins Gespräch kommen? Damit wir Ihnen den Beweis antreten können, dass die Unitex-Bodenheizung viel mehr als gesunde und wohlige Wärme garantiert. Rufen Sie an oder schreiben Sie uns. Verlangen Sie genaue Unterlagen und unseren neuen Referenzprospekt.

Unitherm AG, 8304 Wallisellen-Zürich  
Widenholzstrasse 1, Telefon 01/830 71 71

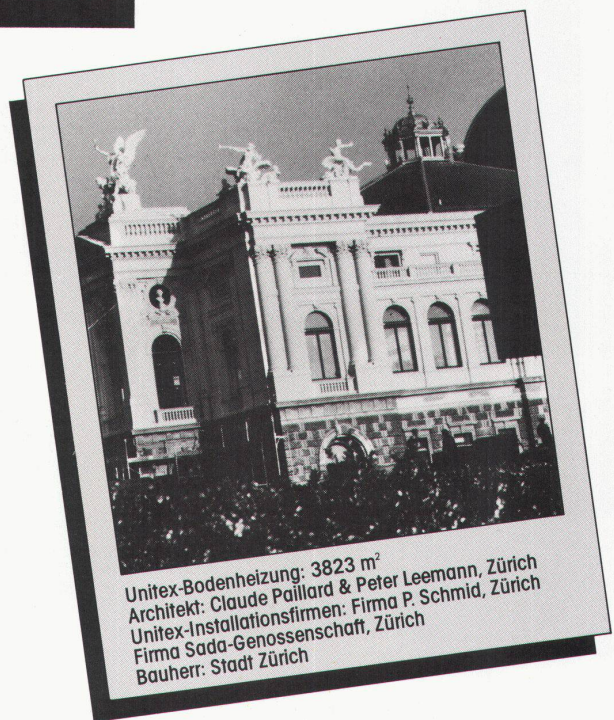

**unitex**<sup>®</sup> Bodenheizung  
**WARMSTENS ZU EMPFEHLEN.**



# Wenn das Wetter stündlich wechselt...

Zugegeben, solche Anwendungs-Beispiele sind die Ausnahme und in Promille-Grösse anzutreffen. Hingegen wollen wir zeigen, dass Fungol-Produkte sehr universell\* einzusetzen sind. Ob innen oder aussen.

\* 6 Jahre Haltbarkeits-Garantie (BAM/Berlin)



- unübertroffene Haltbarkeit
- Holzfeuchtigkeit bis 20%
- zum rollen, streichen, spritzen, tauchen
- nicht schädlich für den Verarbeitenden
- nicht filmbildend



- sämtl. Fungizide eingebaut
- UV-Schutz eingebaut
- für Pflanzen unschädlich
- nur zweimaliger Anstrich
- halbdeckend u. lasierend = bessere Farbgestaltung
- unübertroffene Haltbarkeit
- Holzfeuchtigkeit bis 20%
- am gleichen Tag 2 Anstriche
- nicht schädlich für den Verarbeitenden
- Wasser-Oleumulgiert
- nicht filmbildend
- wasserverdünntbar
- zum rollen, streichen, spritzen, tauchen
- Giftklasse 5S



- sämtl. Fungizide eingebaut
- am gleichen Tag 2 Anstriche
- nicht schädlich für den Verarbeitenden
- nicht filmbildend
- zum rollen, streichen, spritzen, tauchen

Lignum  
Gütezeichen angemeldet.



**Eine überzeugende  
Verbindung  
von Bugholz  
und Stahl**

# THONET

Mehr Information:  
Seleform AG,  
Im Gewerbezentrum Gustav Maurer-Strasse 8,  
CH - 8702 Zollikon - Zürich,  
Telefon (01) 3 91 56 40

Der S 320. Ein Stuhl, neu im Aussehen,  
überzeugend in der Art, wie Bugholz  
und Stahl verwendet werden.  
Ein Stuhl, selbstverständlich und klar.  
Reih- und stapelbar. Ein Stuhl, der bleibt.  
Ein Klassiker von morgen.  
Von Ulrich Böhme und Wulf Schneider  
für Thonet.

Thonet - die Klassiker von morgen.



## Spitzen- technologie aus der Schweiz.

Bei jedem Haus gehören die Fenster zu den Fassadenteilen, die am meisten beansprucht werden. Wer sich deshalb glasklare Vorteile statt trübe Aussichten auf vorzeitige Renovationen verschaffen will, entscheidet sich für Piatti-Fenster.

Denn Piatti-Fenster, in Holz und Holz-Metall, sind anerkannte Qualitätsprodukte, die sich bereits seit über 30 Jahren bewährt haben. Weil wir nur die besten Werkstoffe und Materialien verwenden. Und bei der Verarbeitung grössten Wert auf Massarbeit und Sorgfalt legen. So arbeiten wir zum Beispiel mit ultramodernen Maschinen, die eine Präzision bis zu einem Zehntelmmillimeter zulassen. Daneben hat aber auch die handwerkliche Fertigung ihren festen Platz. Denn das sinnvolle Zusammenspiel von Handwerk und Technik gehört zu unseren wichtigsten Prinzipien. Nur so können wir Ihnen Qualität bis ins kleinste Detail garantieren. Und für Sie das Fenster nach Mass fertigen.

Wenn Sie mehr über Piatti-Fenster und unsere Dienstleistungen bei Neubau und Renovationen wissen möchten, fordern Sie bitte mit dem Coupon die gewünschten Unterlagen an. Oder rufen Sie uns einfach an. Wir werden Sie gerne beraten.

**Das Piatti-Holz-Metall-Fenster Typ HM**  
Der äussere Metallrahmen widersteht dauerhaft allen Witterungseinflüssen und muss nie mehr gestrichen werden. Ideal für hohe Gebäude, Wohn- und Geschäftshäuser. Einbau der verschiedensten Glasaufbauten, je nach Anforderungsprofil.

Senden Sie mir bitte gratis WBW  
 den Piatti-Fensterkatalog

Name: \_\_\_\_\_

Vorname: \_\_\_\_\_

Strasse/Nr.: \_\_\_\_\_

PLZ/Ort: \_\_\_\_\_

Bitte einsenden an:  
Bruno Piatti AG, Riedmühlestrasse 16  
8305 Dietlikon, Telefon 01/833 16 11

**BPA Piatti**  
**Fenster**

**Die Nummer 1 im Schweizer Holzfensterbau.**

## Die 5 massgebenden cm der Küchenplanung.

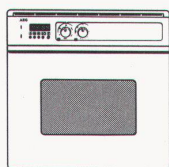

In ganz Europa plant und baut man Einbauküchen in der Euro-Norm von 60 cm Breite. Dazu gibt es in der Schweiz die Norm von 55 cm. AEG bietet auch in der 60-cm-Norm Einbaugeräte in modernster Technik und attraktiven Design-Varianten. Planen Sie diese 5 massgebenden Zentimeter mehr. Damit sind Sie an kein Format mehr gebunden und

haben ungeahnte Möglichkeiten. Reden Sie mit Ihrem Bauherrn ganz einfach von AEG. Dann ist allen alles klar: Sie beweisen, dass Sie auf dem neuesten Stand der Entwicklung sind. Und können Ihrem Kunden alle erdenklichen Einrichtungswünsche erfüllen.

Eine detaillierte Dokumentation über die AEG-Einbaugeräte erhalten Sie, wenn Sie uns schreiben oder anrufen. AEG-H. P. Koch AG, Postfach, 8603 Schwerzenbach, Tel. 01/945 11 30

**AEG**  

---

**AUS**  

---

**ERFAHRUNG**  



---

**GUT**

# SAGER Dämmsysteme für Steildächer

# SAGER

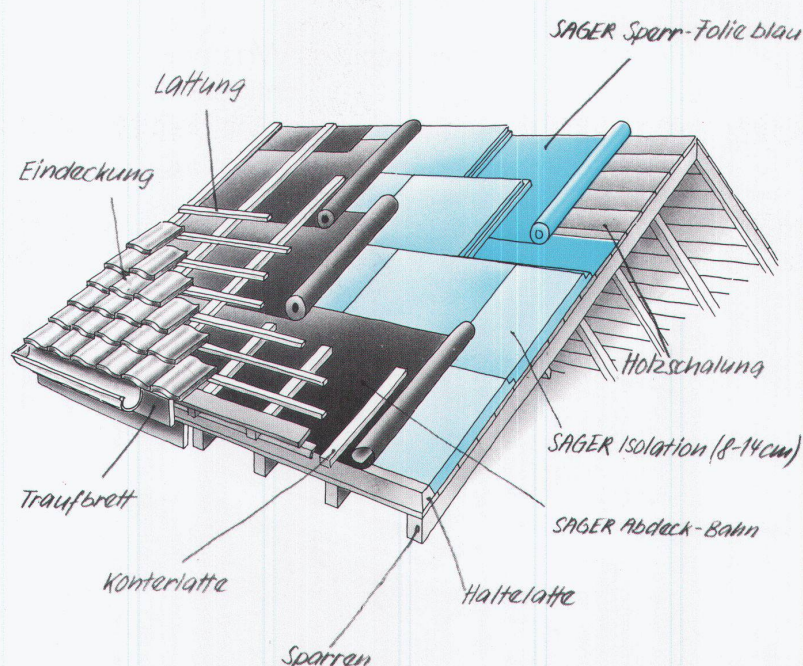
SAGER AG CH-5724 Dürrenäsch  
Telefon 064-54 18 81  
Telex 981 303



## Isoliertechnik für Wärmedämmung über den Sparren mit

- DUREX-Hartschaumplatten
- Polyurethan-Hartschaumplatten
- KORK-Isolierplatten
- SAGLAN-Glaswolleplatten

---

Verlangen Sie die illustrierte 34-seitige Verlegeanleitung 7/85 Dächer  
mit Konstruktionszeichnungen, Tabellen und Devis.

**Vorgestern verbrannte man sich  
noch an heissem Wasser,  
gestern nur noch an einer  
heissen Armatur, heute gar nicht mehr.  
NEOTHERM von KWC.**

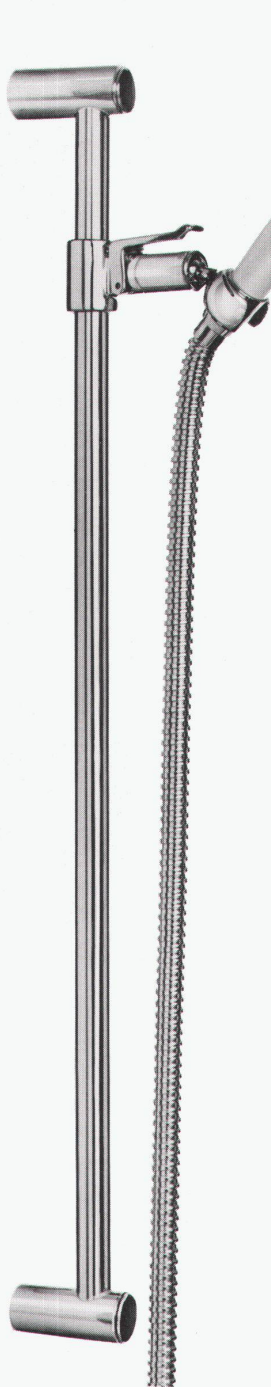

Bringen Sie nicht einfach das Wasser ins Haus.  
Bringen Sie es sicher, in der richtigen Temperatur und  
mit dem gewünschten Komfort. Mit dem Namen  
NEOTHERM liegt bei KWC die Lösung für verbrü-  
hungsfreies Duschen auf Lager.  
Sogar in Farbe.  
Wir dokumentieren Sie ausführlich.

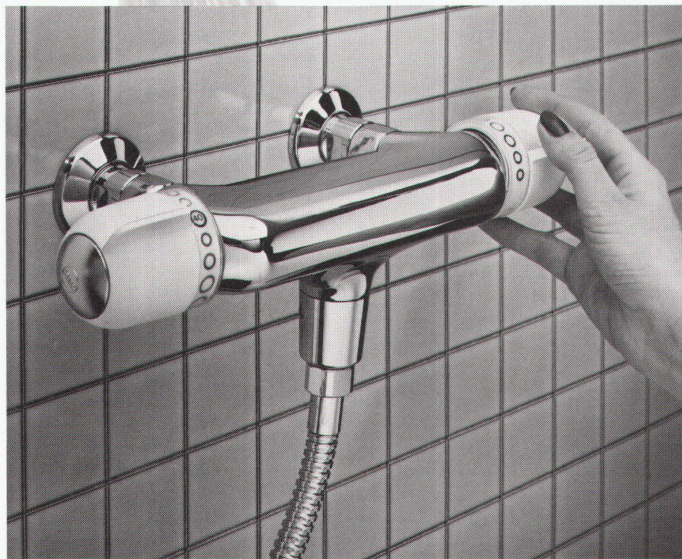

Schweizer Armaturen für Küche und Bad

**Aktiengesellschaft Karrer, Weber & Cie.**

**CH-5726 Unterkulm, Telefon 064 46 01 01**

Verkaufsbüros in Basel, Zürich, Lausanne, Bellinzona

**Ihr Sanitär-Installateur weiss Bescheid.**

# Statt wertvollen Kellerraum verschenken: Erdverlegte Heizöltanks von Hoval.

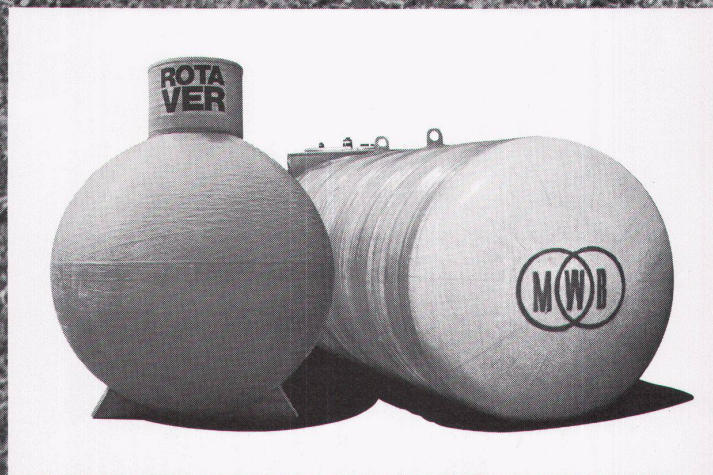

**Für alle Zeiten immun gegen Rost.**

Wenn Sie Ihren Heizöltank ins Erdreich versenken, gewinnen Sie wertvollen Raum im Kellergeschoss. Die Erfahrung zeigt, dass diese Lösung langfristig die grössten Vorteile bietet, sofern Sie einen Oeltank wählen, der absolut korrosions-sicher ist: Einen Hoval-Heizöltank aus glasfaserverstärktem Kunststoff mit oder ohne Betonmantel. Ein Hoval-Tank ist so sicher, dass Sie ihn ruhig ins Erdreich

versenken können. Dort stört er niemanden. Den Inhalt können Sie so bemessen, dass er für 2 Jahre oder länger ausreicht. Der Versorgungssicherheit zuliebe und damit Sie Preisschwankungen zu Ihrem Vorteil ausnützen können.

Verlangen Sie bitte nähere Unterlagen oder den Besuch unseres Fachberaters.

# Hoval

Hoval-Heizungstechnik:  
Verantwortung für Energie und Umwelt.

Hoval Herzog AG, 8706 Feldmeilen  
Telefon 01 - 925 61 11  
Bern, Reinach-Basel, Lausanne, Lugano

## Coupon

Ja, ich interessiere mich für Ihre

- ausführlichen Unterlagen  
 den angemeldeten Besuch Ihres Beraters

Name \_\_\_\_\_

Strasse \_\_\_\_\_

PLZ/Ort \_\_\_\_\_

Einsenden an  
Hoval Herzog AG, 8706 Feldmeilen



Krankenheim Asyl Gottesgnad, Steffisburg Arch: Mäder & Brüggemann, Arch. BSA/SIA, Bern



**RÖBEN-KLINKER**

**ZÜRCHER ZIEGELEIEN**





# Keine Luftschlösser!

Wenn's um Schlösser geht, bleiben wir von KESO auf dem Boden. Wir bauen keine Luftschlösser, dafür perfekte Schliessanlagen.

Schon durch seine rhombische Form unterscheidet sich der KESO-Schlüssel. Dadurch variiert KESO mit weit mehr Bohrbildern als andere Hersteller. Durch die patentierte Schlüsselkanalverschiebung liegen die

Bohrungen auf dem Schlüssel nicht auf einer Linie und die Schliessvarianten werden um das vielfache erhöht. Die mit mehreren, verschieden verformten Zuhaltungsstiften zusammenarbeitenden und patentierten Stufenbohrungen auf dem Schlüssel bieten einen echten Kopierschutz.

Seit über 20 Jahren steht KESO im Dienste der Sicherheit. Computereinsatz, perfekte Technik, seriöser Service, höchste Qualität gewährleisten den überzeugenden Standard der Schliessanlagen und geben KESO weltweites Vertrauen. Über 140 Pa-

tente und umfangreiche Lizenz- und Kooperationsbeziehungen auf der ganzen Welt sprechen eine deutliche Sprache.

Bleiben auch Sie auf dem Boden, wenn's um Schlösser geht. Erkundigen Sie sich jetzt über perfekte Schliesstechnik und deren Anwendung.



**Sicherheit dank modernster Schliesstechnik**

**KESO AG**  
**Präzisionsschlossfabrik**  
**Untere Schwandenstr. 22**  
**8805 Richterswil**  
**Tel. 01/784 33 51**

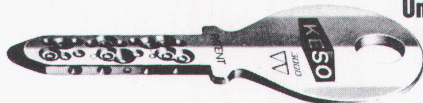

## COUPON

Bitte senden Sie mir Unterlagen über:

- die KESO-Sicherheits-Schliess-Systeme
- KESO-System 1000 / 2000 / 3000
- Ich wünsche einen Berater-Besuch
- Bitte um Ihren Anruf

\_\_\_\_\_

Name \_\_\_\_\_

Adresse \_\_\_\_\_

Einsenden an:  
 KESO AG, 8805 Richterswil WBW

Glutz Sicherheit

Stangenverschluss

Treplane 3 S Nr. 1832 mit Wechsel

## **Treplane 3 S Nr. 1832**

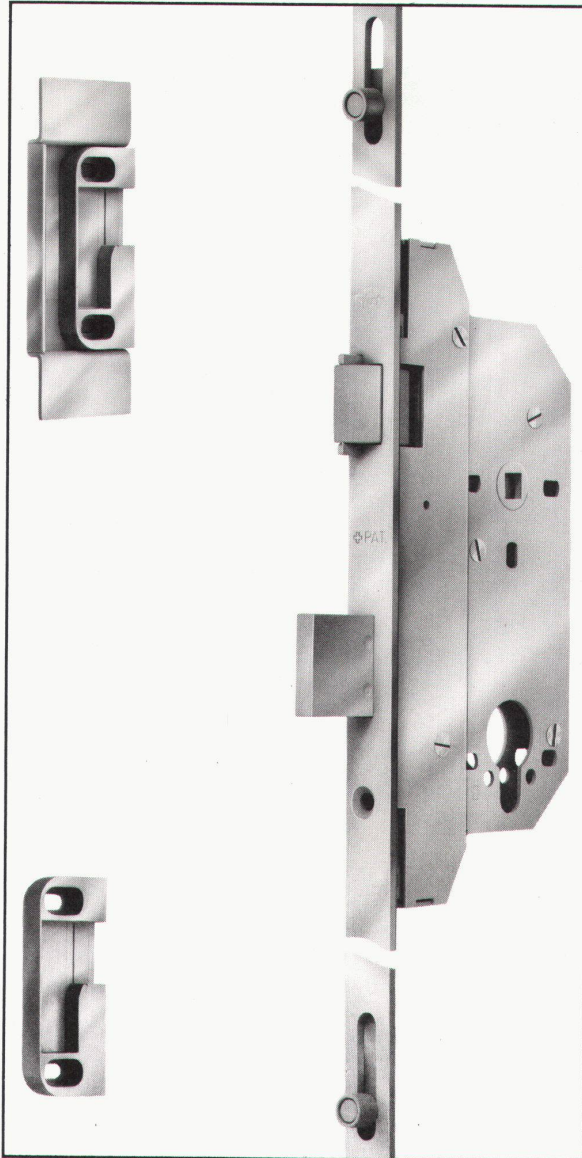

Treplane von Glutz schliesst dreifach. Neben einem Riegel aus gehärtetem Stahl, greifen oben und unten je ein Rollzapfen in die Zarge. Ein durchgehender einteiliger Stulp gibt zusätzliche Festigkeit. Aber auch mehr Stabilität gegen ein Verziehen des Türblattes.

Ein wichtiges Detail: Für das Treplane brauchen Sie keine Gebrauchsanweisung. Ein raffiniertes Getriebe ermöglicht ein normales Öffnen und Schliessen des Schlosses mit dem Schlüssel. Mit Treplane kann jeder beliebige Drücker verwendet werden.

Der Einbau ist denkbar einfach. Das Treplane wird vollständig montiert angeliefert. Eine bedeutende Zeitersparnis für den Schreiner. Dank der verstellbaren Schliessbleche ist die mit Treplane ausgerüstete Tür im Handumdrehen optimal justiert.

Beratung und Unterlagen beim Fachhandel oder direkt bei Glutz.

# **Glutz**

Ungeschlagen in Beschlägen

Glutz AG, Segetzstrasse 13  
4502 Solothurn  
Tel. 065/215171

Richtig gemütlich ist ein Cheminée erst,  
wenn es zugleich die Räume heizt.  
Mit Rüegg Sparflam, der überzeugendsten  
Cheminéeheizung, ist das möglich:

- enorme Heizleistung
- einfache Bedienung



**rüegg sparflam**  
Cheminéeheizungen:  
Energie- und Heizkosten sparen  
mit Cheminée-Komfort

Für gemütliche Stunden am offenen Feuer lässt sich der Glasabschluss leicht hinter der Cheminéeeverkleidung hochschieben. Ebenso fürs Grillieren.

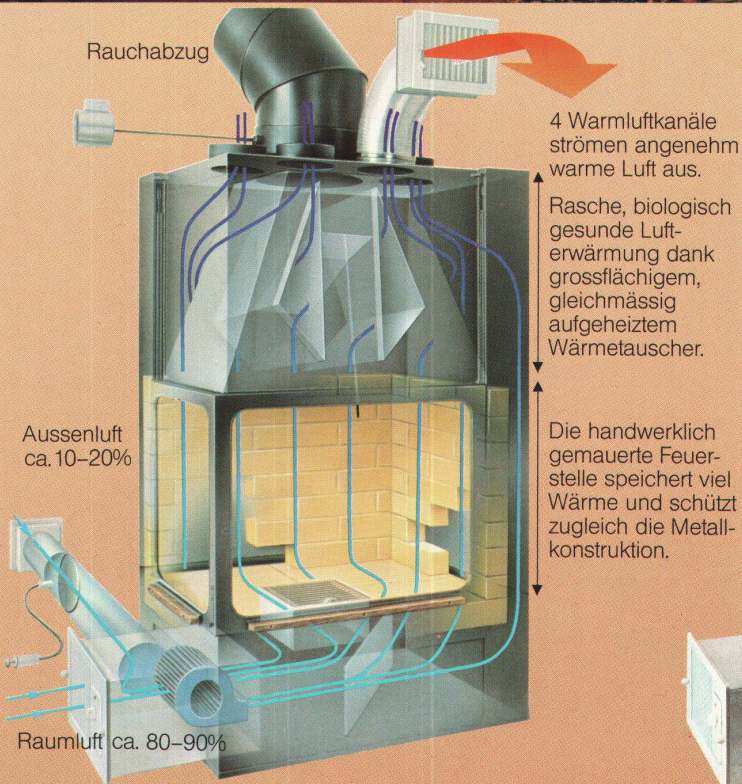

Nur zum Heizen ziehen Sie den Glasabschluss herunter. Sonst ist er oben, unsichtbar hinter der Cheminéeeverkleidung.

Die feuerfesten Glaskeramikfenster lassen sich einzeln oder zusammen hochschieben und einzeln seitlich ausschwenken.

Das Rüegg Sparflam kann so individuell verkleidet werden, wie Sie es wünschen.

# rüegg sparflam

**Coupon:**

Wir wünschen die Rüegg Sparflam-Dokumentation und die Anschrift des Rüegg-Regionalvertreters

Name: \_\_\_\_\_

Adresse: \_\_\_\_\_

Telefon: \_\_\_\_\_

Rüegg Cheminéebau AG  
 Schwättenmos 4  
 CH-8126 Zumikon  
 Telefon 01 / 918 05 22  
 Telex rüegg ch 59 133  
 Ausstellung / Cheminée-Boutique

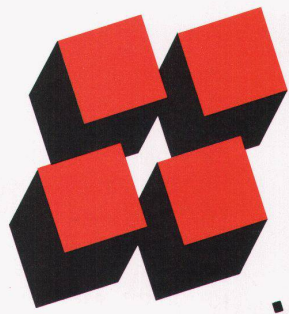

Schweizer Möbelmesse  
Salone del mobile svizzero  
Salon suisse du meuble

**Bern**  
**17.-21.10.85**

**Wegweisend  
für schöneres Wohnen.**

Mit internationaler Beteiligung.  
Informationen durch:

Sekretariat  
Schweizer Möbelmesse  
Postfach 30  
CH-4932 Lotzwil  
063/22 59 55

**BEA**bern  
expo

# Vom kleinen Schlossereibetrieb zum weltweit aktiven Unternehmen



USM – die Initialen eines heute weltweit tätigen Unternehmens, welches vor 100 Jahren durch Ulrich Schärer in Münsingen gegründet wurde. «Streben nach schönen Dingen», das war und blieb ein Teil der Unternehmensphilosophie von USM seit der Gründung.

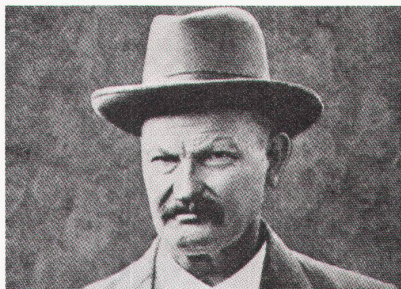

*Ulrich Schärer*

Während seiner Wanderjahre durch die Schweiz und Frankreich erkannte Ulrich Schärer die Schönheit, aber auch die Ausbaufähigkeit «seines» Schlosserberufes, welchen er, nach Münsingen zurückgekehrt, wieder ausübte. 1885 konnte Ulrich Schärer das Geschäft seines verstorbenen Meisters auf eigene Rechnung übernehmen und 1886 käuflich erwerben. Neben allgemeinen Schlosserarbeiten für Bau- und Gebrauchszwecke, wie Geländer aller Art, nahmen Kunstschlosserarbeiten, zum Beispiel Grabkreu-

ze, Grabgeländer und feine Blechränze, immer einen zentralen Platz ein. Mit seinen Kunstschlosserarbeiten gewann Ulrich Schärer 1914 an der Landesausstellung in Bern eine silberne Auszeichnung.

## Erste Industrialisierung

Es vergingen auch nur wenige Jahre, bis Ulrich Schärer mit der Fabrikation von Espagnoletten begann und damit von der bisherigen Schmiede- und Schlosserwerkstatt zu einem zeitgemässen Metallbaubetrieb wurde.

Das Programm der heutigen Fensterverschluss-Generation wurde schon damals, beeinflusst durch die Abnehmerkreise wie Architekten und Schreiner, weitgehend geprägt.

## Immer offen für neue Ideen

Ende der zwanziger Jahre wurde

die Kollektivgesellschaft Ulrich Schärer Söhne gegründet. Trotz Weltkrieg und Weltwirtschaftskrise verstanden es Robert und Paul Schärer, neue und marktgerechte Produkte, wie «verdeckte» Fensterverschlüsse, zu entwickeln.

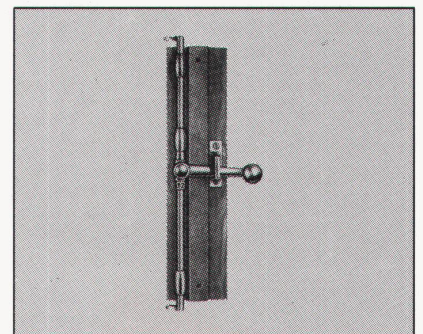

Mit dem Wiederaufleben der Bautätigkeit wurde die aktive Verkaufstätigkeit bei Schreibern und Architekten erfolgreich aufgenommen und damit die Existenz des Unternehmens und somit die Arbeitsplätze der Mitarbeiter gesichert.

Zwischen 1950 und 1960 erfolgte der Eintritt der dritten Schärer-Generation, vertreten durch Robert, Hans-Ulrich und Paul Schärer jun. Und nach wie vor dominierte als Grundmaterial für USM-Produkte der Stahl.

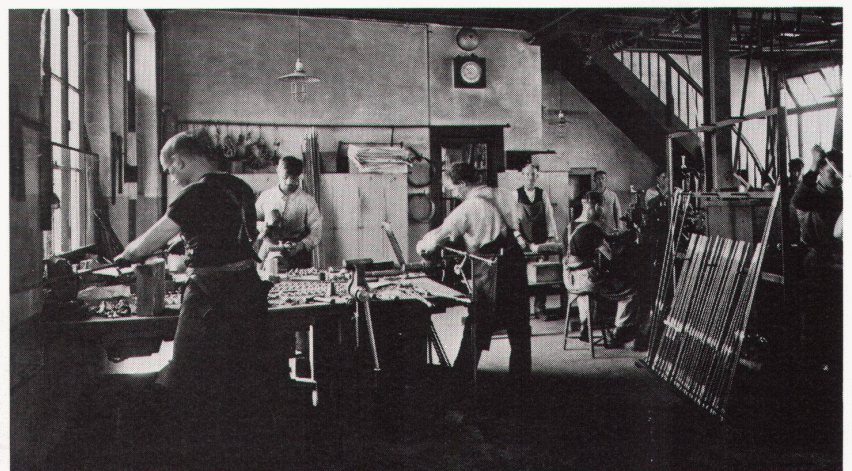

# 100 ANS JAHRE USM ANNI YEARS

U. Schärer Söhne AG  
CH-3110 Münsingen  
Telefon 031 92 56 56  
Telex 911 633 usm ch

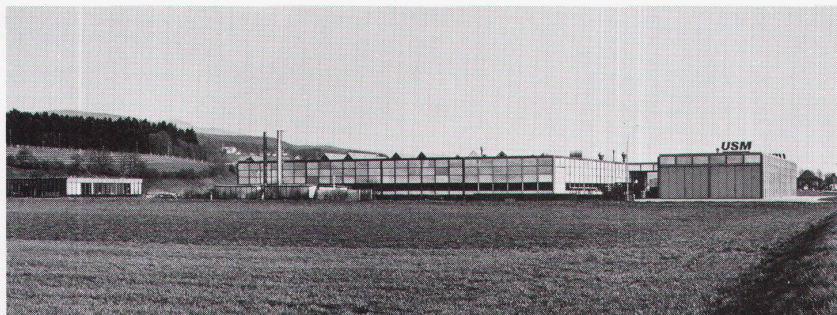

«Streben nach schönen Dingen» blieb aber auch weiterhin die klare Zielsetzung von USM Münsingen. Expansionsideen und Platzprobleme zwangen USM Anfang der sechziger Jahre zum Bau neuer Fabrik- und Bürogebäude. Paul Schärer liess sich bei der Planung der Neubauten von modernen Visionen und neuen Erkenntnissen für die Arbeitsplatzgestaltung leiten.

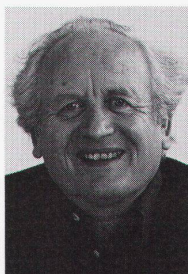

## Bereit sein für Neues

Eine fast zufällige Begegnung mit Fritz Haller eröffnete USM in der Folge völlig neue Möglichkeiten. Paul Schärer (links) und Architekt Fritz Haller (rechts) entwickelten das neue Fabrikgebäude. An dieses für den Eigenbedarf geplante Gebäude wurden höchste Anforderungen an die flexible Bauweise gestellt. Damit wurde nicht nur der Grundstein zur heutigen erfolgreichen USM HALLER- Stahlbaugeneration gelegt, sondern auch gleich eine Marktlücke erschlossen. Hergestellt wird zudem das modernste und zukunftsweisende

EUROFERM-Fensterverschluss-System.

## Neues Einrichtungssystem

Zur Möblierung des eigenen Verwaltungsgebäudes wurde damals, wiederum in Zusammenarbeit mit Professor Fritz Haller, ein neues Einrichtungssystem verwirklicht. Auch dieser für den Eigenbedarf entwickelte Möbelsystem-Baukasten wurde relativ rasch zu einem wichtigen Produktionszweig. Ursprünglich für die Büroanwendung gedacht, ist das System heute zum universellen Einrichtungsprogramm geworden.

## Weltweiter Erfolg

Das Möbel-Bausystem ist für den Export wie geschaffen. Einzelteile werden in grossen Serien kostengünstig produziert und können überallhin transportiert werden. Der Zusammenbau geschieht an

zentraler Montagestelle oder auch direkt beim Kunden.

Das USM HALLER-Möbelbausystem ist bereits zum Klassiker geworden: Kürzlich wurde das Einrichtungsprogramm in die Sammlung für angewandte Kunst des Staatlichen Museums München aufgenommen. Gebührende Beachtung fanden auch die Gebäude von USM Münsingen im letzten Kunstführer der Gesellschaft für Schweizerische Kunstgeschichte.

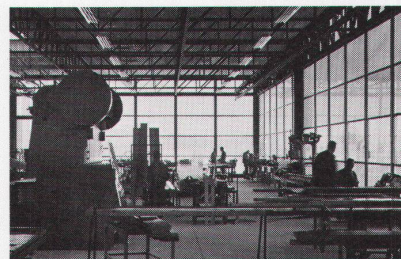

Weltweit unterhält USM heute direkt (Mutter-/Tochtergesellschaften) und indirekt (Lizenznehmer, Vertretungen) über 500 Arbeitsplätze, davon mindestens 400 in Europa. Allein in Münsingen arbeiten 130 Personen im Werk von USM. Kunden sind nebst Schreibern, Bauherren und Architekten alle Interessenten für gute Einrichtungen.





ZSM



**Weitsicht.  
Glas schützt.**



**Glas und Kälte.**

Glas lässt Kälte draussen,  
damit drinnen ein angenehmes  
Klima herrscht.  
THERMOPLUS, glückliche  
Verbindung von Oekonomie  
und Aesthetik.

**THERMOPLUS®-  
das Wärme-Isolierglas.**

Weitere Produkte  
vom Spezialisten für Funktionsglas:  
ALLSTOP, das Panzerglas.  
DELODUR und SIGLA, die Sicherheitsgläser.  
PHONSTOP, das Schallschutz-Isolierglas.  
PYROSTOP, das Brandschutzglas.  
SEDO, das Ganzglas-Isolierglas.  
INFRASTOP, das Sonnenschutz-Isolierglas.  
Und andere – für jede Funktion.

Detaillierte Informationen:  
WILLY WALLER GLAS AG  
Oberallmendstrasse 16  
6300 Zug 2  
Tel. 042/31 25 66, Telex 78 798

 **FLACHGLAS AG**

# Die neue Heizkörper-Linie von Hoval. Arbonia Crea-Therm.®

Schön durch Einfachheit: Dieses Gesetz der Ästhetik wird am Beispiel des neuen Arbonia Crea-Therm-Heizkörpers auf überzeugende Weise bestätigt. Zum modernen Design kommen die technischen Vorzüge wie hoher Strahlungsanteil, optimale Regelfreundlichkeit, geringer Platzbedarf und die elektrophoretische Thermolack-Grundierung ohne Mehrpreis.

Verlangen Sie bitte nähere Unterlagen.

Hoval Herzog AG

8706 Feldmeilen · Telefon 01-925 6111

Büros in Bern, Reinach-Basel, Lausanne, Lugano.

**“NTR”**

Hervorragend für  
Niedertemperatur-  
betrieb

Die gute Form  
für Behaglichkeit.

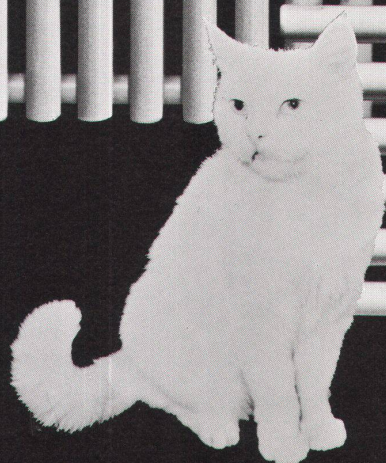

# Hoval

Hoval Systemtechnik:  
Verantwortung für Energie und Umwelt.

Das Rezept für die gute Küche

# Ein Einbauherd oder Einbaubackofen aus dem neuen thermischen Bauknecht-Programm, zum Beispiel:

Der Einbau-Backofen mit ③ Funktionen, in dem einfach alles gelingt.

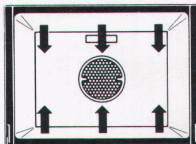

**① Normaler, konventioneller Betrieb**  
 Ober- und Unterhitze, stufenlos regelbar bis 300°C ● Nur Oberhitze ● Nur Unterhitze ● Grillieren am Drehspeiss mit Grillheizkörper und Oberhitze ● Schöne Krustenbildung und schonendes Durchbacken

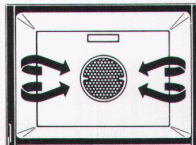

**② Heissluftbetrieb**  
 Umluft, stufenlos regelbar bis 300°C, Umwälzung mit Gebläse ca. 40x pro Minute ● Keine Vorheizzeit, bis zu 30% Stromersparnis ● Hohe Backraumausnutzung durch Backen und Bräuten auf bis zu 3 Ebenen ● Schnellere und bessere Backresultate

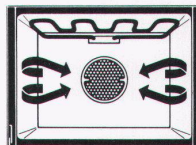

**③ Kombiniertes Betrieb**  
 Mit Heissluft und Grillheizkörper ● Gleichzeitiges Überbacken und Bräunen ● Ideal für Gratins und viele andere köstliche Gerichte

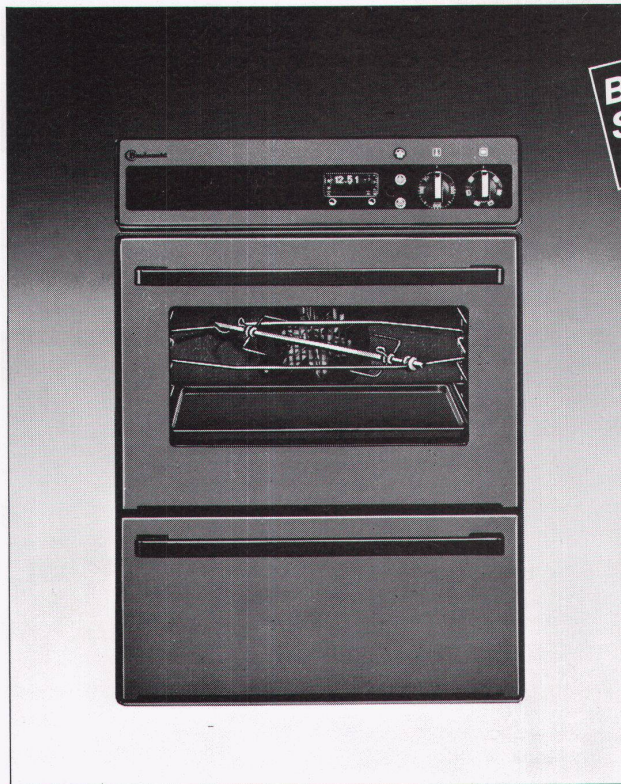

**Bis zu 30% Stromersparnis bei Heissluft-Betrieb**

Der neue Bauknecht Prestige-Backofen BTC 75 R ist, wie alle Geräte der neuen thermischen Generation in Schweizer-Norm, trotz der vielseitigen Anwendungsmöglichkeiten wirklich einfach zu bedienen. Er zeichnet sich zudem aus durch

- integrierte Direktentlüftung des Backofens (Grillieren bei geschlossener Backofentür)
- Motordrehspeiss und Infrarot-Grillheizkörper
- katalytische Selbstreinigung
- Schaltuhr mit Timer
- Schalterblende mit Leuchtsymbolen
- Wärmeschublade
- elegante und pflegeleichte, braune Vollglasfront
- SINK-Norm 6/6



Alle neuen Bauknecht Einbauherde- und Backöfen sind vom Schweizer Institut für Hauswirtschaft SIH geprüft und empfohlen

## Das neue, umfassende Bauknecht-Einbauherde- und Backofen-Programm

Die lebenswerte Schweizer Küche.

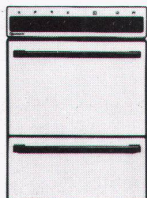

Komfort-Herde, weiss

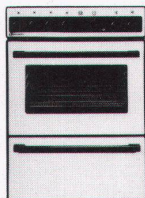

DeLuxe-Herde, weiss

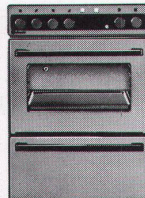

DeLuxe-Herde, braun  
 DeLuxe-Backöfen, braun

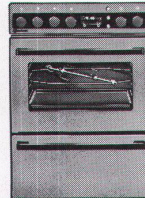

Prestige-Herde, braun  
 Prestige-Backöfen, braun,  
 Vollglasfronten

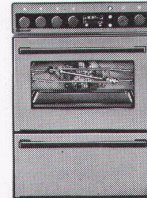

Prestige-Herde mit Heissluft  
 Prestige-Backöfen mit  
 Heissluft, Vollglasfronten

## Informations-Gutschein

Senden Sie mir bitte Ihre Unterlagen über: **WBK**

neue Einbauherde und Backöfen  Dunstabzugshauben  Einbau-Kühlgeräte  Waschautomaten und Wäschetrockner  Geschirrspülautomaten

Name \_\_\_\_\_

Adresse \_\_\_\_\_

PLZ/Ort \_\_\_\_\_ **WBK**

Bauknecht AG, Industriestrasse 36, 5600 Lenzburg

**Bauknecht**  
 Bauknecht AG 5600 Lenzburg

# BEI DER WAHL EINER LAMPE SOLLTE MAN

CENTROKAPPA

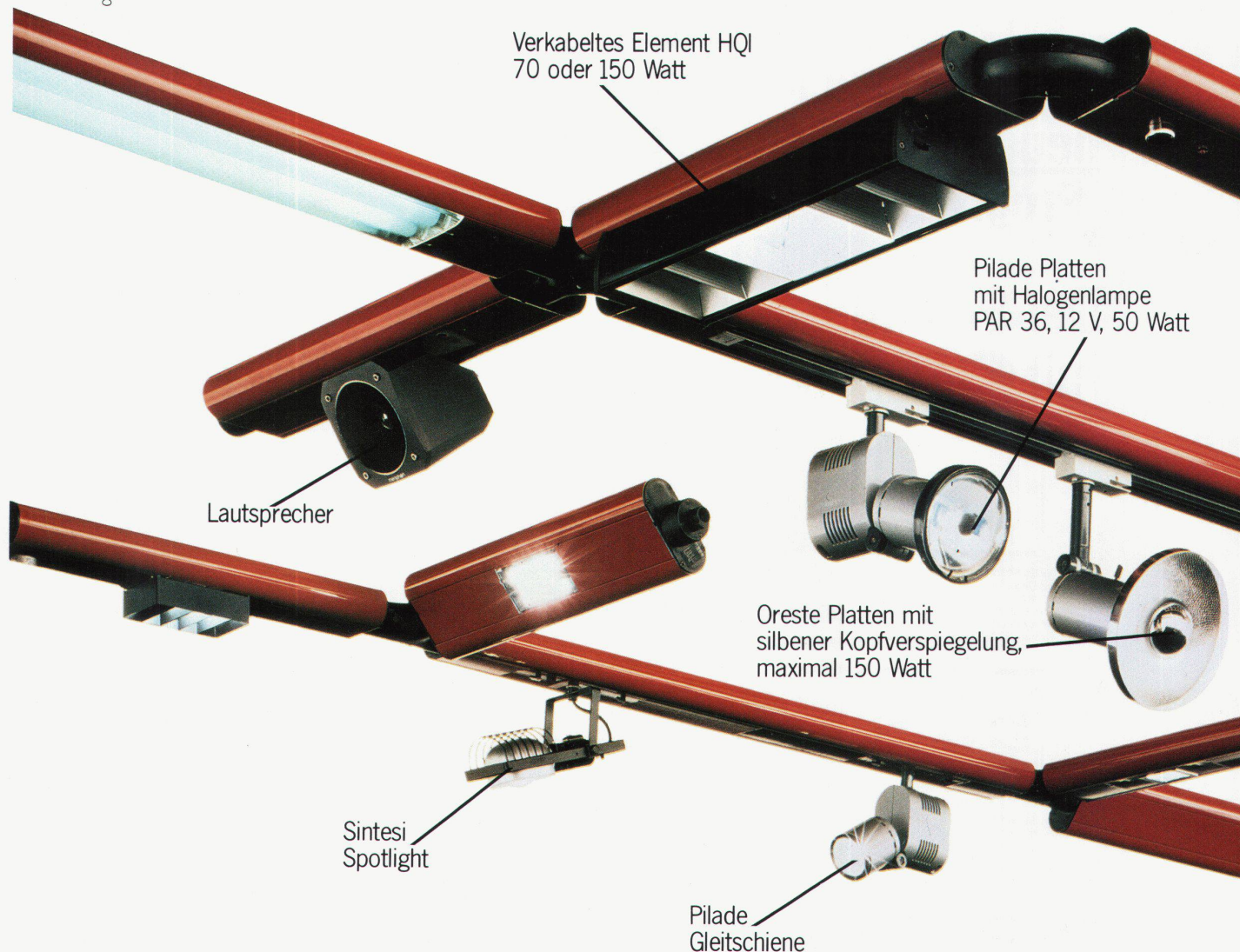

Aton Barra, besonders geeignet für Büros, Kaufhäuser, Banken, Museen usw., ist ein flexibles, leicht aufzubauendes, hängend befestigtes Beleuchtungssystem, dessen Lichtfluß um 360° orientiert werden kann. Es überzeugt durch einen hohen Wirkungsgrad und kann mit zahlreichen Zubehörteilen bestückt werden. Seine Linie ist elegant und leicht (Design Ernesto Gismondi). Aton Barra wird aus fließgepreßtem Aluminium hergestellt, weiß und rot mit Chinalack lackiert, schwarz oder eloxiert. Den Kunden steht ein

# KLARE IDEEN IM KOPF HABEN.

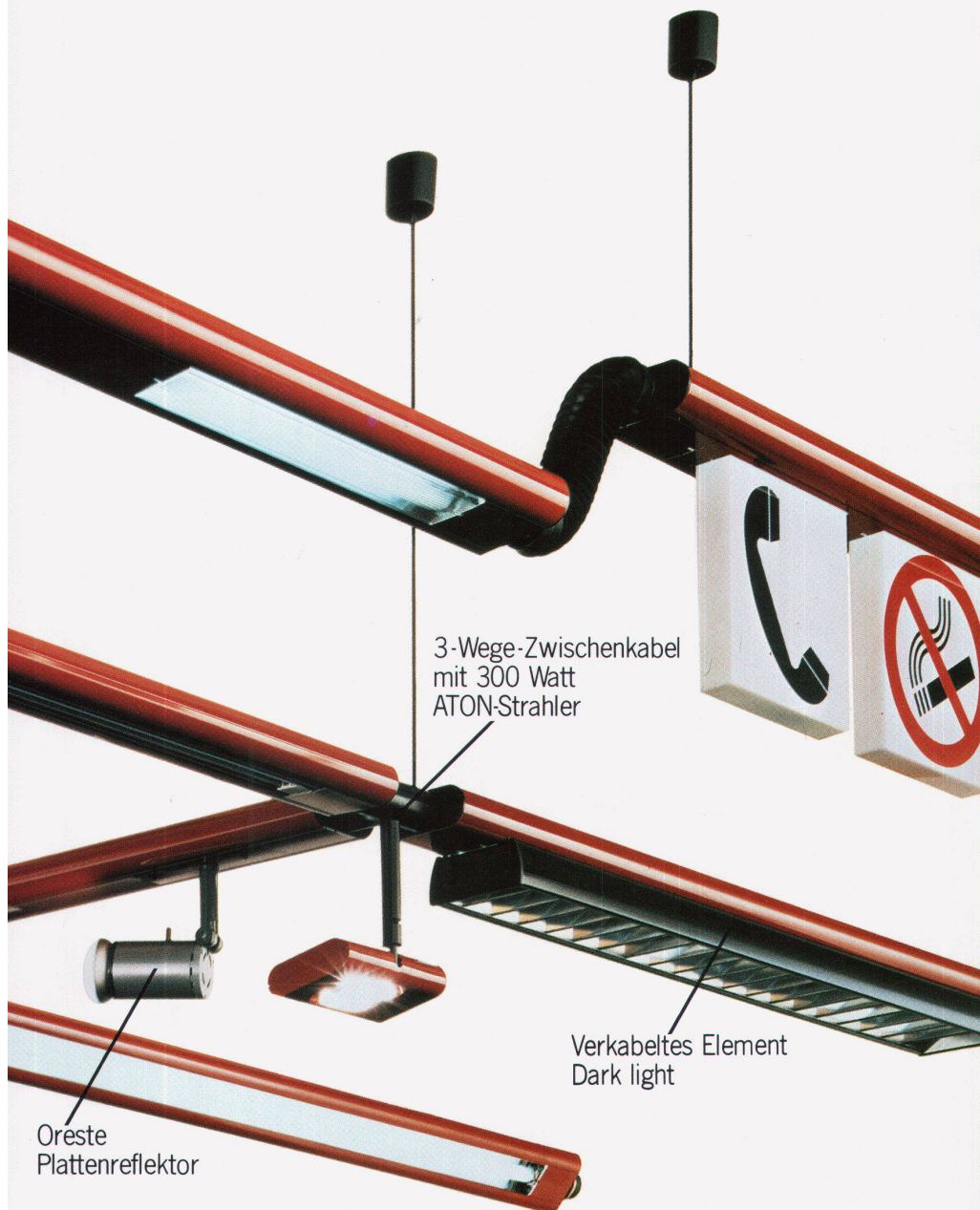

leistungsfähiger Computer zur Verfügung, der in der Lage ist, auch komplexeste Beleuchtungsprobleme optimal zu lösen. Wenn Sie mehr über Aton Barra – das flexible Beleuchtungssystem aus dem Hause Artemide Litech – wissen möchten, so wenden Sie sich bitte an die nebenstehende Adresse der Schweizer Vertretung.

**Artemide  
litech**

△ A+T Leserdienst 264

Vertretung für  
die Schweiz:  
**C. Arquint**  
**Möbel en gros**  
**Vertretung**  
Loostrasse 13,  
6430 Schwyz,  
Tel. 043/214153

**RAIS,  
die formschönen,  
die robusten,  
die materialgerechten,  
die kompromisslosen,  
die alleskönner,  
die wirkungsvollen,  
die sicheren,  
die dauerbrenner,  
die erfahrenen,  
die meistkopierten,  
die kochkünstler,  
die sparsamen,  
die klassiker,  
die designten,  
die originale,  
RAIS.**



## **RAIS**

Bent Falk Design Danmark

Vor 15 Jahren erfand Bent Falk den Ofen der gleichzeitig Cheminée sein kann: den RAIS. Heute können Sie mit acht Modellen heizen, backen, kochen, braten oder sich am offenen Feuer freuen. Hoher Wirkungsgrad. Dreiwandiges Konvektionssystem. Kühle Türgriffe. Staubfreie Aschenschublade. RAIS ist mit dem Gütezeichen der Schweiz. Vereinigung für Forstwirtschaft ausgezeichnet und durch die Vereinigung Kantonalen Feuerversicherungen anerkannt mit "Technischer Auskunft 3269 und 4081".

Verlangen Sie ausführliche Unterlagen bei  
Wohnbedarf AG Basel  
Postfach CH 4010 Basel  
Tel. 061/23 06 50 Telex 63 876 WBB.

# Eine Dornbracht für bessere Bäder



Wenn Ihre Bauherren im Bad besonders anspruchsvoll sind, können Sie mit gutem Gewissen eine Empfehlung aussprechen: Dornbracht. Dornbracht-Armaturen sind speziell geschaffen, feine Interiors stilsicher zu ergänzen. Dabei steckt in ihnen eine über Jahrzehnte ausgereifte Technik. Wir informieren Sie gerne näher über die nahezu unerschöpflichen Möglichkeiten, mit Dornbracht-Armaturen gute Bäder besser auszustatten.

  
**DORNBRACHT**

...schöner kann Wasser nicht fließen!

Coupon  
oder Karte  
für Prospekte  
und Informationen  
an:

**SADOREX AG**  
Letziweg 9  
4663 Aarburg  
Tel. 062 / 4140 70

Name: \_\_\_\_\_

Strasse: \_\_\_\_\_

PLZ / Ort: \_\_\_\_\_

Objekt: Botanischer Garten, Zürich  
Architekten: Hans & Annemarie Hubacher,  
Peter Issler und Partner, Zürich



## Kuppel-Konstruktionen, die ein individuelles Klima schaffen. Mit SCHÜCO bis 90 m Durchmesser!

Getöntes Acrylglas, schlanke  
Aluminium-Profile mit rundem Quer-  
schnitt, kontrollierte Schwitzwasser-  
Abführung... das IBG-Kuppel-System  
ist Dach und Wand zugleich.

JANSEN/SCHÜCO   
Ihre Partner für grosse Aufgaben.

### -- Coupon --



Wir wünschen:  Dokumentation IBG-SCHÜCO  
 Techn. Beratung für ein Bauvorhaben

Name \_\_\_\_\_

Adresse \_\_\_\_\_

**JANSEN**

Jansen AG, 9463 Oberriet SG · Tel. 071/780 111



**SCHÜCO FASSADEN**