

Objektyp: **Advertising**

Zeitschrift: **Das Werk : Architektur und Kunst = L'oeuvre : architecture et art**

Band (Jahr): **57 (1970)**

Heft 1: **Bauten für die Landwirtschaft**

PDF erstellt am: **21.09.2024**

Nutzungsbedingungen

Die ETH-Bibliothek ist Anbieterin der digitalisierten Zeitschriften. Sie besitzt keine Urheberrechte an den Inhalten der Zeitschriften. Die Rechte liegen in der Regel bei den Herausgebern. Die auf der Plattform e-periodica veröffentlichten Dokumente stehen für nicht-kommerzielle Zwecke in Lehre und Forschung sowie für die private Nutzung frei zur Verfügung. Einzelne Dateien oder Ausdrucke aus diesem Angebot können zusammen mit diesen Nutzungsbedingungen und den korrekten Herkunftsbezeichnungen weitergegeben werden. Das Veröffentlichen von Bildern in Print- und Online-Publikationen ist nur mit vorheriger Genehmigung der Rechteinhaber erlaubt. Die systematische Speicherung von Teilen des elektronischen Angebots auf anderen Servern bedarf ebenfalls des schriftlichen Einverständnisses der Rechteinhaber.

Haftungsausschluss

Alle Angaben erfolgen ohne Gewähr für Vollständigkeit oder Richtigkeit. Es wird keine Haftung übernommen für Schäden durch die Verwendung von Informationen aus diesem Online-Angebot oder durch das Fehlen von Informationen. Dies gilt auch für Inhalte Dritter, die über dieses Angebot zugänglich sind.

Ein Beispiel wirtschaftlicher Bauweise
in Vorfabrikation und guter Zusammenarbeit mit
Architekten und Ingenieuren.
Wir beraten, fabrizieren und montieren.

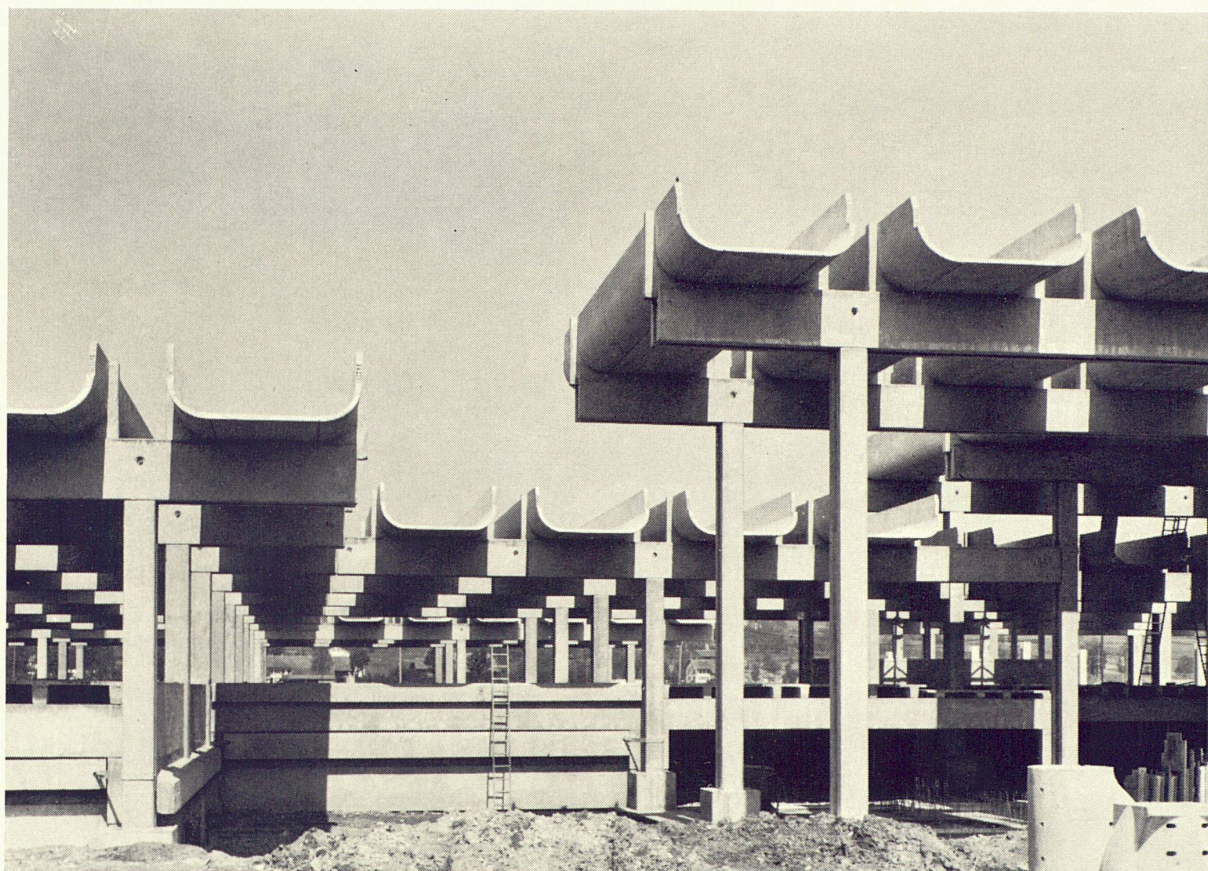

CRA St. Aubin/FR

Centre de recherches agricoles / Landwirtschaftliches Forschungszentrum

Bauherr: J. R. Geigy AG, Basel

Architekten: J. Zweifel BSA/SIA + H. Strickler, Mitarbeiter Uli Huber, Zürich

Ingenieure: Hünenwadel + Häberli, dipl. Ing. SIA, Zürich

Element AG



Element AG Tafers + Bern
Stahl- + Spannbetonwerk

Tel. (037) 44 13 51

Tel. Techn. Büro Bern (031) 55 52 85

Spannbeton- + Kunststeinwerk
E. Bernasconi Bern - Aarberg

Tel. Werk Aarberg (032) 82 27 42

Tel. Techn. Büro Bern (031) 55 52 82

Element AG Veltheim / AG
Stahl- + Spannbetonwerk

Tel. Werk und

Techn. Büro (056) 43 15 18

Wenn der textile Bodenbelag Mexaflor-forte nicht antimikrobiell ausgerüstet wäre, würden wir sagen: Sehr schön, sehr robust, sehr interessant – aber Vorsicht!

Vorsicht darum, weil ein Bodenbelag, der dank seiner Unverwüstlichkeit prädestiniert ist für extrem beanspruchte Räumlichkeiten wie Kinder-, Schul- oder Hotelzimmer, auch hygienisch über jeden Zweifel erhaben sein muss! Nun, Mexaflor-forte ist es: Die Behandlung mit Eulan-Asept®, einem neuen Produkt der Bayer-Leverkusen, bewirkt absoluten Dauerschutz gegen jegliche Art von Krankheitserregern oder Infektionsherde wie Bakterien und Mikroben (Fusspilz). Wir erwähnten die Strapazierfähigkeit von Mexaflor-forte – konkret heisst

das: Praktisch immun gegenüber Abnutzung und Belastung, Schmutz, Staub oder Nässe! Weitere positive Eigenschaften von Mexaflor-forte: Wärmeisolierend, trittschalldämpfend, schallabsorbierend. In ästhetischer Hinsicht: Wohnlich-gediegener Teppicheffekt, fein nuancierte Farbtonabstimmung. Mexaflor-forte gibt es in 2 m breiten Bahnen und in Platten 50 x 50 cm (ohne Kleben verlegbar). Wie gesagt: Sehr schön, sehr robust, sehr interessant – und erst noch hygienisch einwandfrei!

Bon
Ich interessiere mich für textile Bodenbeläge der Wollimex. Senden Sie mir bitte weiteres Informationsmaterial.

Name:

Strasse:

Ort:

Bitte einsenden an: Textilwerke
Wollimex AG, 9475 Sevelen

8901

MEXAFLOF-FORTE®

ein Produkt der Textilwerke
Wollimex AG in Sevelen



Wollimex seit 1930, 40 Jahre Qualität
40 Jahre Erfahrung
40 Jahre Vertrauen
weitere Wollimex-Produkte:
Mexaflor-normal, Sevonyl S

Grilon®



SIH-geprüft



**Küchen
im Stil
unserer Zeit, mit**

BELINOX

COMFORT

Einsatzspültischen

Diese Einzelemente bieten dem Architekten ungewöhnlich vielseitige Kombinationsmöglichkeiten. Chromstahl in farbige Kunststoffabdeckungen eingesetzt, macht die moderne, schönere und pflegeleichte Küche aus —: Die Küche mit allem Komfort und wohnlich zugleich. Ein technisch einwandfreies, erprobtes Spezialsystem gewährleistet einen absolut fugenlosen, wasserdichten Einbau der COMFORT-Einzelemente. Verlangen Sie unsere detaillierten Unterlagen.

F. Loertscher + Co. 5649 Stetten
Spezialfabrik für rostfreie Stahlwaren
☎ 056 33821 / 34343 Telex 52056



... wenig Chromstahl —
leichte Pflege!

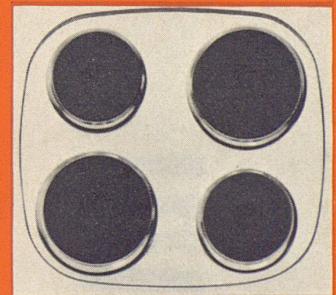
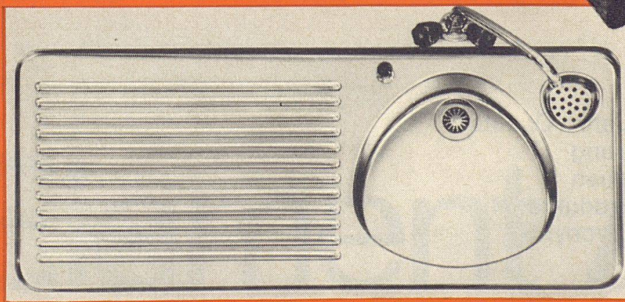

BELINOX

Alusuisse Aluminium Baustoff für 1000 Ideen!

Aluminium findet im Bauwesen dank der verschiedenartigsten Lieferformen und seiner vielen guten Eigenschaften immer breitere Verwendung.

Profile, Bleche, gewellte Bänder, Verbundplatten, gegossene Elemente, neue Legierungen und Oberflächenverfahren, z.B. für beständige Eigenfärbungen, öffnen ein weites Gebiet für die gestalterischen Ideen der Architekten. Aluminium hat seine Dauerbewährung und damit auch seine Wirtschaftlichkeit schon längst unter Beweis gestellt. Die Alusuisse-Fachleute stellen ihre reiche Erfahrung in den Dienst der Kunden. Wer mit Aluminium baut, baut für die Zukunft.

Fragen Sie die Alusuisse, arbeiten Sie mit Alusuisse-Material. Sie können sich darauf verlassen.

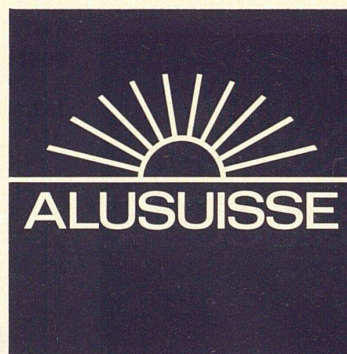

Schweizerische Aluminium AG Verkaufsabteilung CH-8048 Zürich Telefon 051/54 80 80

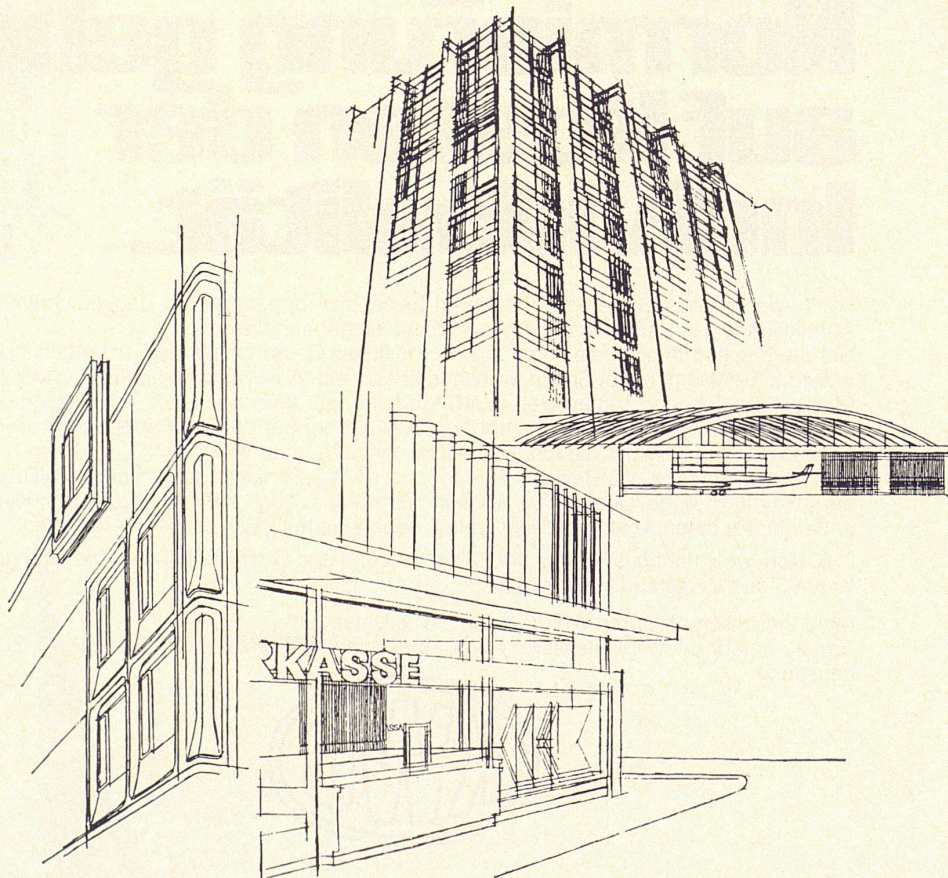

4/120

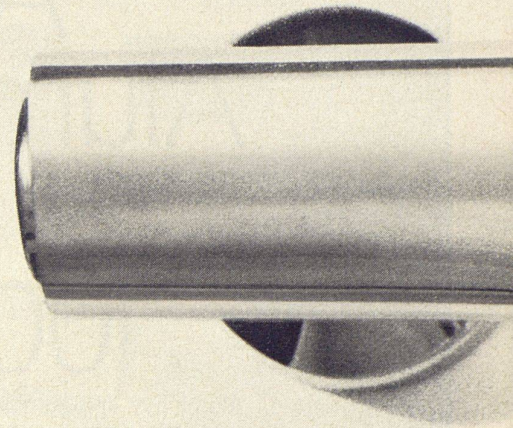

Man sagt, Normierung gehe auf Kosten der Individualität.

Wir beweisen das Gegenteil. Normieren heisst, sich anpassen. An Bauvorschriften. An Abmessungen. An Anschlüsse. An technische Gegebenheiten also.

Normierung betrifft nicht die Form und auch nicht die Gebrauchsvorteile. In beiden ist KWC individuell. KWC geht auf Spezialwünsche besser ein. Auf Wünsche nach der guten Form (diese Auszeichnung tragen viele KWC-Modelle), auf Wünsche nach der besseren Leistung. Zum Beispiel nach dem drehbaren Auslauf bei der Vertikal-Badebatterie, der das Einlauf-Geräusch hörbar dämpft. Das heisst, fast unhörbar macht.

Das ist ein kleiner KWC-Beweis. Eine Idee der KWC-Forschungsabteilung. KWC behält die Zukunft im Auge. Deshalb ist KWC immer voraus. Auch was den Dienst am Kunden anbetrifft. An Ihnen. Und an Ihren Kunden, denen Sie mit KWC das Bessere bieten.

P.S. Dort, wo's richtig ist – wo's um Zeiteinsparung und Gestaltungsvereinfachung geht – ist KWC selbstverständlich normiert.

Aktiengesellschaft Karrer, Weber & Cie., 5726 Unterkulm
Armaturenfabrik – Metallgiesserei – Warmpresswerk. Verkaufsbüros: Basel, Bern, Zürich, Lausanne.





Neomix Bademischbatterie 2550



Aktueller denn je

**Die Internationale Möbelsmesse 1970
ist der bedeutendste Möbelmarkt
der Welt**

**Über 1000 Aussteller aus 26 Ländern
präsentieren Ihnen in 14 Hallen
auf 150000 qm, was Sie sonst
nirgends finden:**

**umfassenden Überblick,
beste Vergleichsmöglichkeiten,
Gelegenheit zum fachlichen
Gedankenaustausch**

**Köln bietet Ihnen das Neueste
in Werkstoff, Verarbeitung und
Design**

**Kommen Sie nach Köln
zur Internationalen
Möbelsmesse 1970**

**Internationale
Möbelsmesse
Köln** International
Furniture Fair
Salon International du Meuble



20.-25.1.1970

**Vertretung in der Schweiz:
Handelskammer Deutschland-
Schweiz,
Talacker 41, 8001 Zürich
Telefon (051) 25 37 02**

**Steiner-
Ladenbau
die wirtschaftliche
Lösung.**



Karl Steiner

STEINER

Hagenholzstrasse 60
8050 Zürich
Telefon 051/48 50 50

**Türdrücker
Oliven
Stossgriffe**

usw. aus



**modern
hygienisch
dauerhaft**

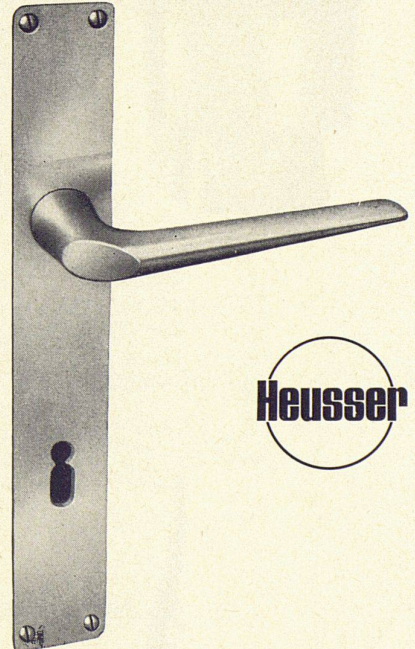

**Schlossfabrik Heusser
Murgenthal**

Bezug über den Fachhandel

Ein neues
architektonisches Stilelement:

Zehnder-Konvektoren



Gebrüder ZEHNDER AG Radiatorenfabrik 5722 Gränichen Telephon 064 451891



Jetzt können Sie mit Holz uneingeschränkt gestalten...

Sadolin PX bietet Ihnen die Sicherheit und den ästhetischen Effekt, den Sie schon lange suchten!

Sadolin PX gibt vollkommenen Schutz gegen Verwitterung, Pilz- und Insektenbefall. Es betont die natürliche Struktur des Holzes.

Sadolin PX färbt dauerhaft und lichtecht (5 Jahre Garantie) und gibt den gesuchten, tuchmatten Effekt.

Sadolin PX lässt sich einfach und wirtschaftlich verarbeiten. Es dringt tief ins Holz ein und bildet keinen Film, der reißen oder abplatzen kann.

Mit Sadolin PX bleibt der dem Holz zugewiesene ästhetische Effekt über Jahrzehnte hinaus erhalten.

Tobler + Co. AG, Chemische Fabrik, 9450 Altstätten, Tel. 071 75 22 52

Bezug über
Kessellieferanten
und Grossisten

THERMOGYR®

Heizungsregelsystem für kleine Leistungen

LANDIS & GYR

KOMFORT

Wünschen Sie während der ganzen Heizperiode eine angenehme Raumtemperatur? Schätzen Sie behagliches Wohnen, auch wenn es draussen schneit, regnet und stürmt? Fordern Sie eine problemlose Heizung? Ja? Dann kann für Sie THERMOGYR in Frage kommen! THERMOGYR ist der «Computer» der

Heizungsanlage: nach einem durch S bestimmten Programm arbeitet die Heizung vollautomatisch.

SPARSAMKEIT

THERMOGYR gewährleistet eine konstante Raumtemperatur – eine Überheizung ist ausgeschlossen. THERMOGYR reduziert den Brennstoffverbrauch; die THERMOGYR-Komfortung amortisiert sich deshalb in kurzer

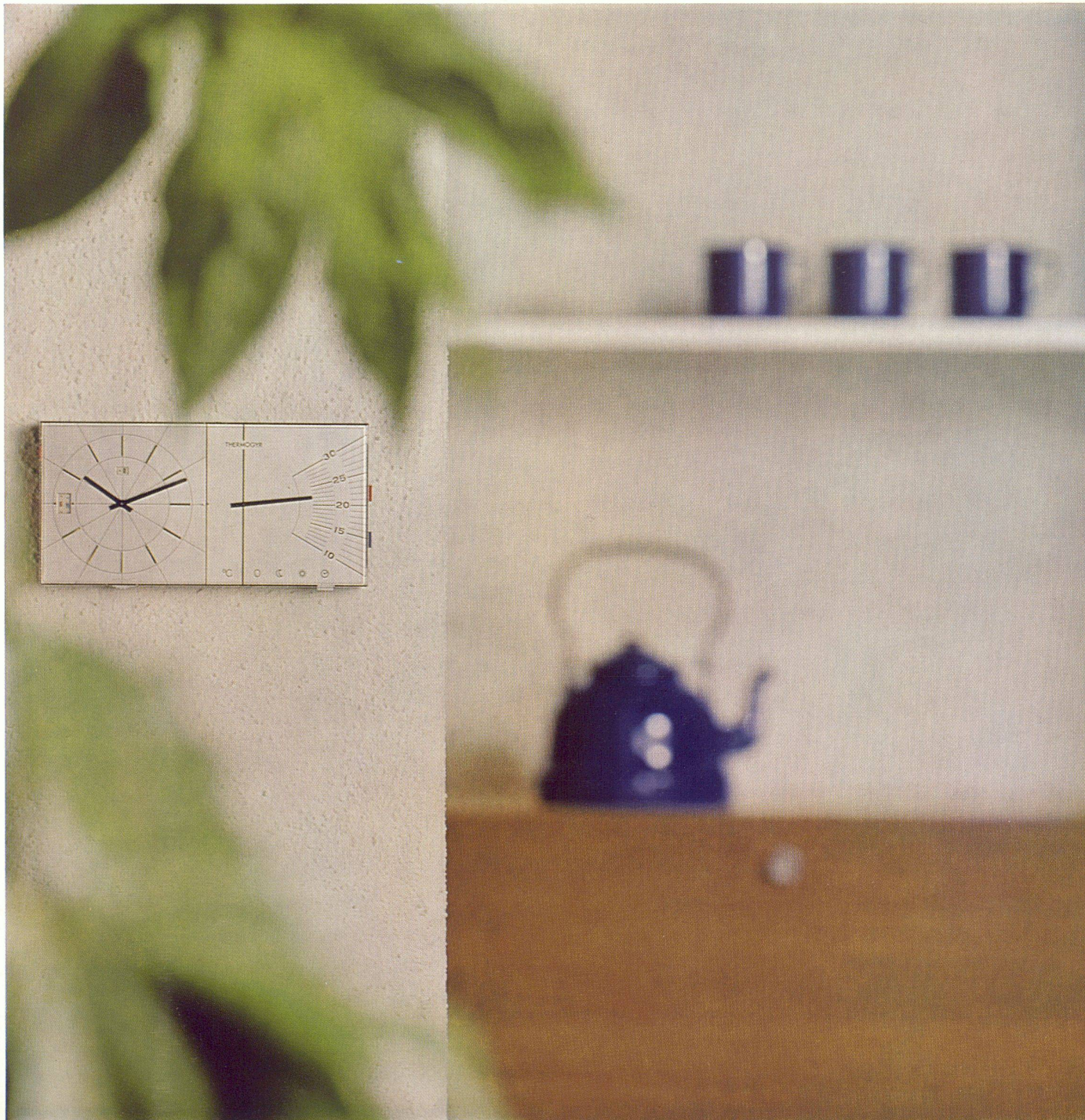

Bezug über
Kessellieferanten
und Grossisten

THERMOGYR®

WAS INTERESSIERT DEN BAUHERRN?

angenehmes und behagliches Wohnklima durch gleichmäßige Temperatur
vollautomatischer, problemloser Heizungsbetrieb
minimaler Brennstoffverbrauch
verschiedene Heizprogramme

WAS INTERESSIERT DEN ARCHITEKTEN?

Einfache und schlichte Form des Raumgerätes, sehr flach (nur 22 mm tief)
Eignet sich für jedes Kesselfabrikat
Zufriedene Bauherren durch zuverlässigen Heizbetrieb

WAS INTERESSIERT DEN INSTALLATEUR?

Regelsystem für Packaged Units-Heizkessel in Einfamilienhäusern
Regler und Raumgerät in einem Gehäuse
Preisgünstiges Regelsystem
Wartungsfreie Regelung
Einfache Installation

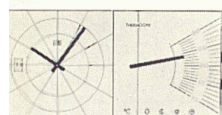

RCB1x

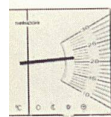

RCB1



STB1X3ir...

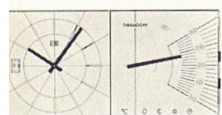

RVM1x

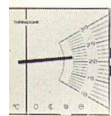

RVM1

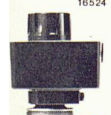

STB1X3ir...



QAC1



QAD1v

RAUMREGELUNG

Elektronischer Proportionalregler
Thermometer zur Anzeige der Raumtemperatur
Wahlschalter mit folgendem Programm:

- = Heizung aus
- ☾ = Am Tag und in der Nacht reduzierte Heizung
- ☀ = Am Tag und in der Nacht normale Heizung
- ⌚ = Automatisches Tag-/Nachtprogramm (nur bei RCB1x, bei RCB1 manuelles Tag-/Nachtprogramm)

Anschlußspannung 220 V
Abmessungen:
RCB1: 80 × 80 × 22
RCB1x: 160 × 80 × 22

Komplettes Mischventil, geeignet für den Ein- oder Anbau an Heizkessel. Besteht aus einem schnell reagierenden, elektrothermischen Stellantrieb mit Dreiwegeventil.

Regelventil X3ir... mit Rotgußkörper NW $\frac{1}{2}$ "...1 $\frac{1}{2}$ "
Innengewindeanschluß, keine rostenden Teile, feinregulierend.

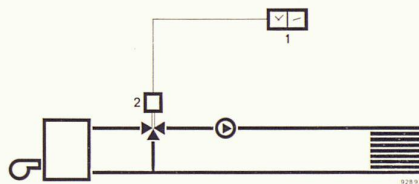

1 Raumgerät
2 Mischventil

WITTERUNGSABHÄNGIGE HEIZUNGSREGELUNG

Elektronischer Proportionalregler
Thermometer zur Anzeige der Raumtemperatur
Wahlschalter mit folgendem Programm:

- = Heizung aus
- ☾ = Am Tag und in der Nacht reduzierte Heizung
- ☀ = Am Tag und in der Nacht normale Heizung
- ⌚ = Automatisches Tag-/Nachtprogramm (nur bei RVM1x, bei RVM1 manuelles Tag-/Nachtprogramm)

Anschlußspannung 220 V
Abmessungen:
RVM1: 80 × 80 × 22
RVM1x: 160 × 80 × 22

Regelventil X3ir... mit Rotgußkörper NW $\frac{1}{2}$ "...1 $\frac{1}{2}$ "
Innengewindeanschluß, keine rostenden Teile, feinregulierend.

- QAC1 Witterungsfühler mit NTC-Meßelement, erfährt die Außentemperatur und teilweise die Sonnenbestrahlung und Windgeschwindigkeit.
- QAD1v Vorlauftemperatur-Anlegefühler mit Drehknopf zum Einstellen der tiefsten Außentemperatur.

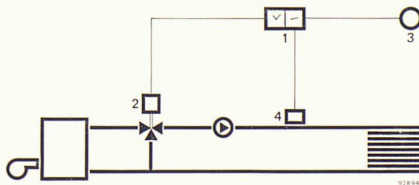

1 Raumgerät
2 Mischventil
3 Witterungsfühler
4 Vorlauftemperatur-Anlegefühler

Komplettes Mischventil, geeignet für den Ein- oder Anbau an Heizkessel. Besteht aus einem schnell reagierenden, elektrothermischen Stellantrieb mit Dreiwegeventil.

LANDIS & GYR AG
ZUG SCHWEIZ

Elektrizitätszähler
Fernwirktechnik
Rundsteuerung
Wärmetechnik
Kernphysik

echtes Leder

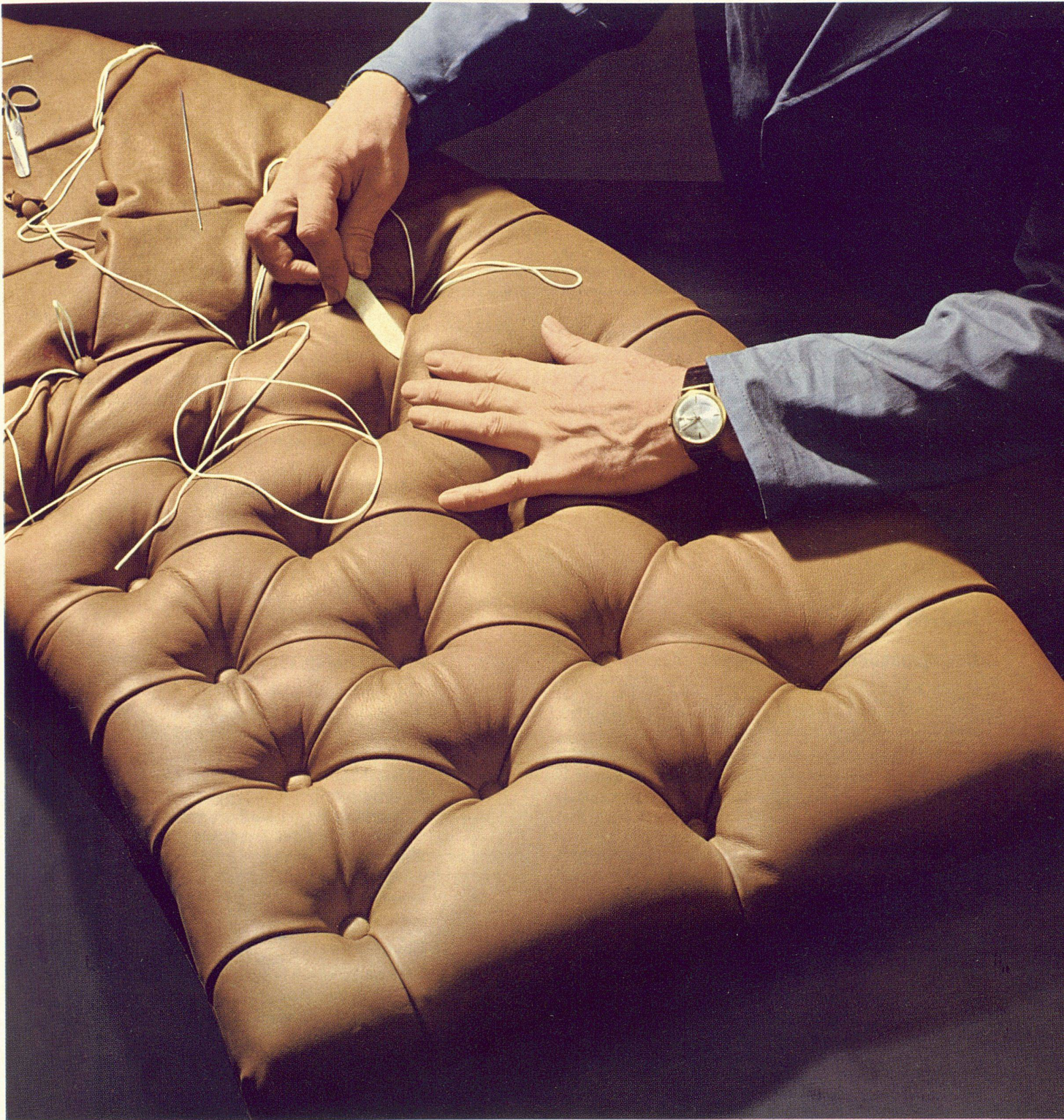

Verkauf: Gut & Co. 8152 Glattbrugg ZH

**LACAR
NAPPA**

das Schweizer Polsterleder
für die Hand des Könners
zur Freude des Kenners -
charaktervoll ledrig -
weich, farbecht und langlebig

LACAR NAPPA

**Das Schweizer Möbelleder
für die moderne Wohnkultur**

3 Ausführungen:

LACAR-NAPPA

Das Standard-Möbelleder, das alle Strapazen aushält

LACAR-NAPPA ist chromgegerbt und mit Anilinfarben durchgefärbt. Seine Oberfläche ist mit einem feinen, leicht pigmentierten Lackfinish ausgerüstet, der dem Leder seine hervorragenden Gebrauchseigenschaften vermittelt:

Wasser- und ölfest, abwaschbar mit Seifenwasser, lichtecht und nicht abfärbend.

Je nach der verwendeten Rohware ist LACAR-NAPPA mit verschiedenen Narbenprägungen in entsprechenden Preislagen lieferbar.

Pflegehinweise:

Flüssigkeiten und Schmutz aller Art dringen nicht in das Leder ein und können daher leicht abgewischt werden. Gelegentlich mit schwachem Seifenwasser reinigen, gut trocknen lassen und mit farbloser Schuhcreme mittels Wollappen polieren.

Nie Silicon verwenden!

LACAR-NAPPA ANILIN

Das Möbelleder für Ledernarren

In voller Weichheit chromgegerbt, mit besten Anilinfarben durchgefärbt, mit Scotchgard imprägniert – Leder, wie es nicht schöner sein könnte.

Seine ausgesuchte Rohware bedingt allerdings einen hohen Preis; seine natürliche Oberfläche ist etwas delikater und sollte vor greller Sonne geschützt werden.

Pflegehinweise:

Zur Vorbeugung Leder schon am neuen Möbel mit Scotchgard-Spray behandeln. Wasser-, Getränke- und Schmutzflecken sofort feucht abwischen.

Fett- und Ölflecken sowie Handgriff- und Kopfliegstellen feucht mit etwas Handseife reinigen, dann mit sauberem Wasser nachwischen. Nach vollständiger Trocknung mit weissem Radiergummi reiben, bis Farbe wieder ausgeglichen. Anschliessend mit Scotchgard-Spray nachbehandeln.

VELCAR-NAPPA

Das Wildleder unter den Möbellehern

Velcar-Nappa ist hergestellt wie LACAR-NAPPA Anilin, wird aber umgekehrt aufgezogen, das heisst, die Leder-Innenseite wird herausgekehrt. Dementsprechend ist diese Seite mit Scotchgard imprägniert.

Velcar-NAPPA ist preisgünstig, unempfindlich gegen Kratzer und nicht sehr heikel.

Pflegehinweise:

Gleiche Pflege wie bei LACAR-NAPPA ANILIN. An Stelle des Radiergummis kann eine Wildlederbürste verwendet werden.

Hersteller: Max Gimmel AG, Gerberei, 9320 Arbon

Verkauf: Gut & Co. 8152 Glattbrugg, Tel. 051 83 44 11



Gehen Sie auf sicher,
wenn es um
die Heizung und
Warmwasserbereitung geht.
Beim Hoval-Kessel
wird die Sicherheit
mitgeliefert

Eine Heizungs- und Warmwasserbereitungsanlage muss Ihnen ein Leben lang jeden Tag Komfort bieten. Sie gehört deshalb zu den wichtigsten Anschaffungen in jedem Haus. Zu den Anschaffungen, auf die man sich jederzeit verlassen will. Darum legt Hoval nicht nur grossen Wert auf

die Qualität der Konstruktion, sondern pflegt auch den Kundendienst. Das bedeutet für Sie, dass Ihre Anlage einwandfrei läuft und dass sie Ihnen – jederzeit – den uneingeschränkten Hoval-Komfort bietet: Sparsame Heizung und unbeschränkt Warmwasser zu niedrigsten Kosten.

Ob Sie Oel, Gas oder feste Brennstoffe verfeuern, es lohnt sich für Sie, dem Hoval-Kessel den Vorzug zu geben. Hoval-Kessel gibt es für Ein- und Mehrfamilienhäuser, Hotels, Schulen und Gewerbebetriebe, für Neubauten und für die Modernisierung bestehender Häuser. Verlangen Sie kostenlos nähere Unterlagen.

Hoval Herzog AG,
Feldmeilen
Telefon 051 731282
Basel Bern Lausanne
Lugano

Verkauf und Service auch
in Deutschland (Krupp-
Kessel) Oesterreich,
Benelux, England,
Frankreich, Italien

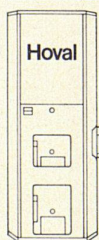

Hoval-Kessel
Typ TKU*
Doppelbrand
20000 bis
130000 kcal/h

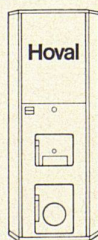

Hoval-Kessel
Typ TKM
Umstellbrand
20000 bis
65000 kcal/h

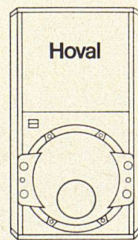

Hoval-Kessel
Typ TKO-R
Hochleistungs-
kessel
65000 bis
200000 kcal/h

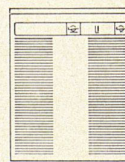

Hoval-Kessel
Typ TG
Gaskessel
14000 bis
30000 kcal/h

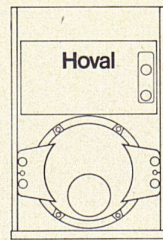

Hoval-Kessel
Typ TKD-R
Hochleistungs-
kessel
225000 bis
6 Mio kcal/h

* Auch für Schwimmbad-
heizungen erhältlich

Hoval

Hoval-Kessel – der Begriff für Heizung und Warmwasser

**Spritzwassersichere
Feller-Kombinationen für Industrie
und Gewerbe**



Feller

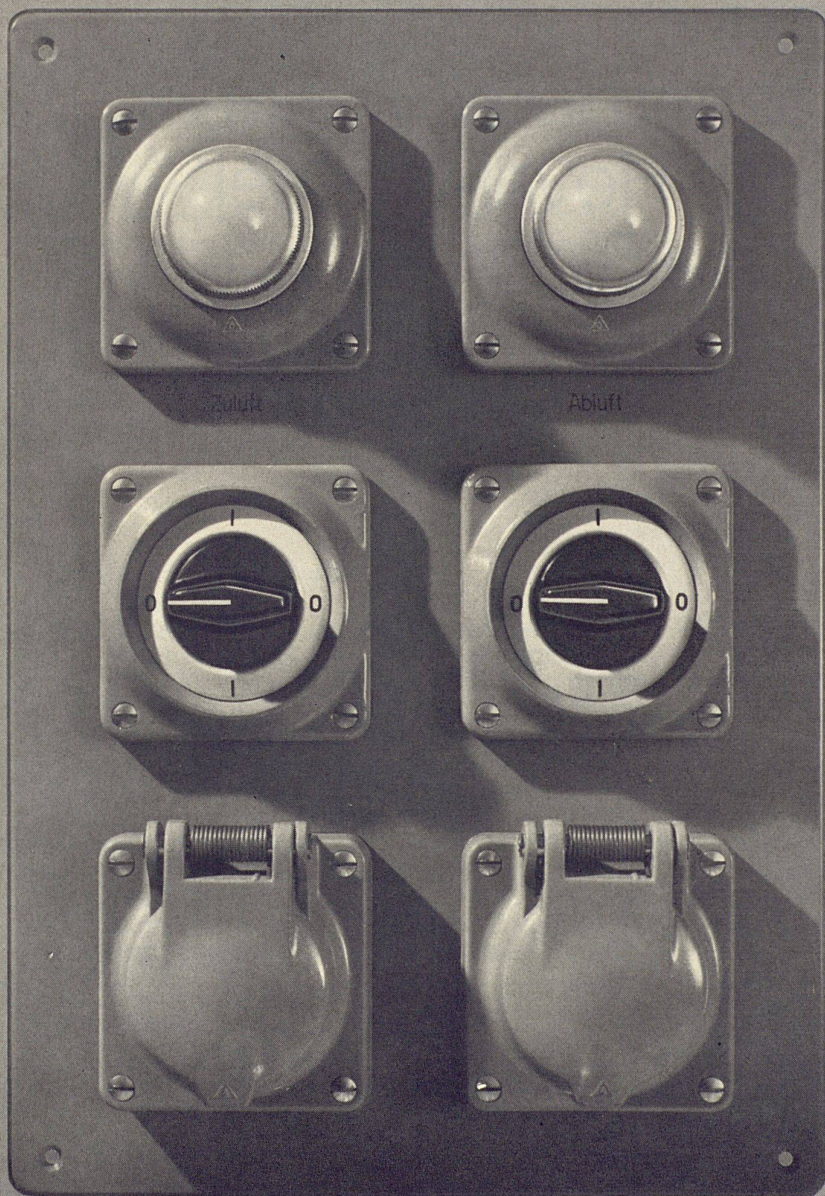

Unsere frontseitig spritzwassersicheren Schalter, Steckdosen, Druckkontakte und Signallampen lassen sich besonders leicht und speditiv in Apparate, Maschinen und Schalttafeln einbauen. Auf Wunsch bauen wir solche Kombinationen auch nach Ihren individuellen Bedürfnissen.

Adolf Feller AG Horgen
Fabrik elektrischer Apparate

Telefon 051 821611



**175
Jahre
Schuster**

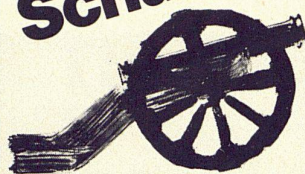

Unsere Jubiläumskanone
ist mit Dynamik geladen!
Unser Fortschritt —
Ihr Vorteil

Asthetik und technischer Fortschritt — zwei tragende Funktionen der heutigen Innenarchitektur — sind in unserem Jubiläumsteppich vorbildlich vereinigt.

Raffinierte Farbkompositionen, eigenwillige Struktur und eine einmalige Konstruktion stehen höchster Qualität und einem sensationellen Preis (ab Fr. 49.50 per m² unverlegt) gegenüber.

Wahrhaftig jubiläumswürdig!

Ein Exklusivartikel aus der BELCOLOR-Serie.

Fragen Sie Ihren Teppichfachmann am Platze. Er berät Sie gerne.

Festival 175



St.Gallen 071 22 15 01
Zürich 051 23 76 03

Basel 061 24 19 30
Winterthur 052 22 70 21

Schuster

Bern 031 46 11 61
Lausanne 021 23 37 22

17 Varianten lassen das Luxor-WC überall einbauen



Gustavsberg AG
5615 Fahrwangen AG
Telefon 057 7 29 39

«CANTEX» gepreßte Schilfrohrplatten ein hervorragendes Isoliermaterial

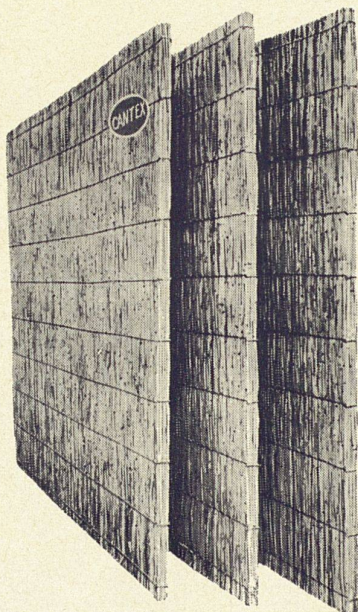

Wärmeleitzahl: 0,047

Großformat:
200 x 150 cm
und andere

Stärke: $\frac{2}{2 \frac{1}{2}}$ cm
Gewicht: $\frac{4,5}{6}$ kg
pro m²

Stärke: $\frac{3 \frac{1}{2}}{5}$ cm
Gewicht: $\frac{7,5}{9,5}$ kg
pro m²

Verwendung:

Isolierung von
Betondecken,
Flachdächern,
Verkleidung von
Mauerwerk,
freihängende Decken,
Unterlagsböden usw.

Bezug durch
die Baumaterialien-
handlungen

Fabrikanten:

Vereinigte Schilfwebereien Zürich

Walchestraße 11

Telephon 051 2843 63

INCA

Beschläge

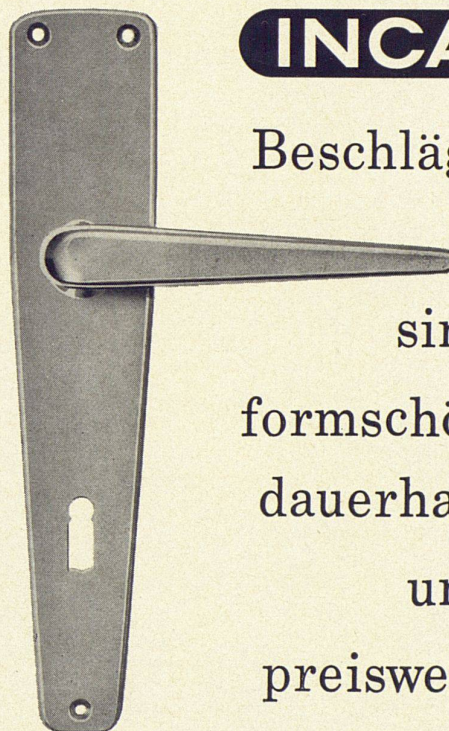

sind
formschön
dauerhaft
und
preiswert.

In allen Fachgeschäften erhältlich.

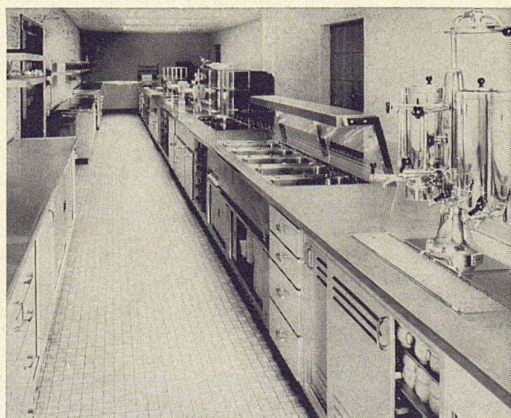

Das Spezialunternehmen für Planung und Fabrikation von

Buffetanlagen
Barbuffets
Kühlschränke
Kühlvitrinen

Kantinen- und
Kücheneinrichtungen
Kühlraumisolierungen
Ladeneinrichtungen

Imber

gegr. 1863

AG. KÜHLSCHRANKFABRIK

8045 Zürich, Haldenstr. 27, Tel. 051 - 3313 17

Staubgeschützte, spritzwassersichere
und korrosionsbeständige
Kunststoffleuchte Typ 19 KU,
für eine Fluoreszenzlampe 20 oder 40 W

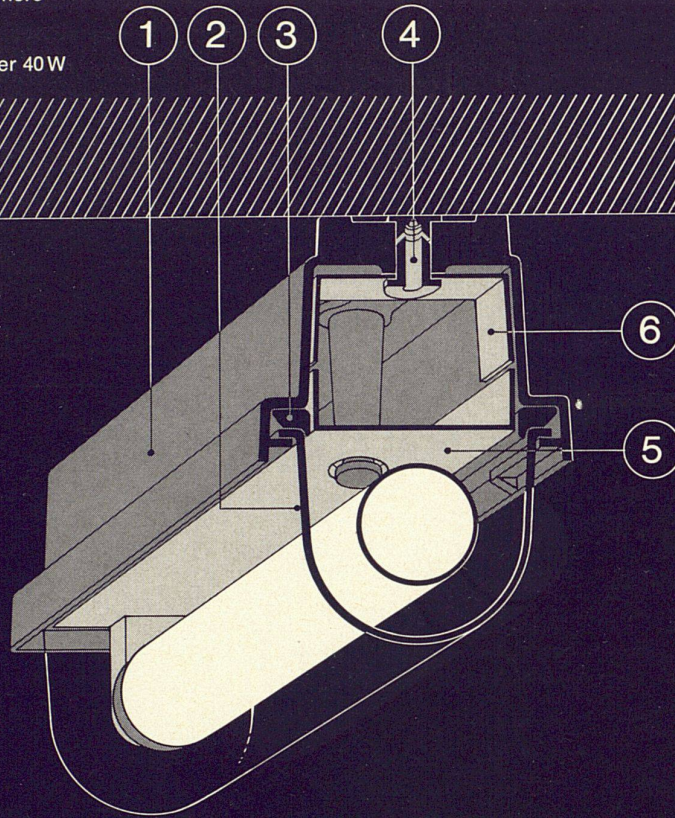

Dieses Detail
zeigt nur, wie gut
diese Leuchte gebaut ist;
aber nicht,
was sie alles «kann»



.....**D**iese «Fluora»-Leuchte macht sich nichts aus ganzen Wolken von Staub. Sie scheut sich nicht vor einer kalten Dusche. Und sie fürchtet sich ebensowenig vor aggressiven Säure- und Alkaliendämpfen ... Mit gutem Grund, denn sie hat

- ein starkes, unverwüstliches Gehäuse (1) aus Kunststoff hoher Wärmebeständigkeit;

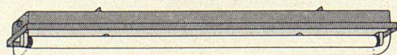

- eine stabile Abdeckung (2) aus klarem oder opalisiertem Acrylglas;

- ein Spezial-Dichtungsprofil (3) aus temperatur- und alterungsbeständigem Material als sicheren Schutz vor dem Eindringen von Dämpfen, Staub und Spritzwasser ins Leuchteninnere;

- eine Dichtung (4) aus Kunststoff in den Befestigungslöchern;
- und ausserdem einen leicht demontierbaren Leuchteneinsatz (5) als Träger des gesamten elektrischen Teiles, sowie ein Wärmeleitblech (6) über dem Vorschaltgerät.

Kein Wunder, dass es in chemischen Fabriken, Labors, Aetzereien, Ausrüstwerken, Färbereien, galvanotechnischen Anlagen, Käseereien, Metzgereien, Konservenfabriken, Stallungen, Schreinereien, Mühlen usw. schon so viele «Fluora»-Kunststoffleuchten gibt!

Noch mehr über diese ganz besondere «Fluora»-Spezialität, oder über das vielseitige «Fluora»-Leuchtenprogramm ganz allgemein, erfahren Sie aus unserem neuesten, ausführlichen Katalog ... oder noch besser von unserem lichttechnischen Beratungsdienst. Beides steht unentgeltlich zu Ihrer Verfügung.

Fluora

Spezialfabrik für Fluoreszenzleuchten,
9102 Herisau, Tel. 071/51 23 63

**VETROFLEX
ISOLIERUNG:**

**WIRKSAMKEIT
KOMFORT
EINSPARUNGEN**



TEL-Verfahren

GLASFASERN AG
VERKAUFSBÜRO
8039 ZÜRICH
TEL. 051 27 17 15

**Neue Dachformen und -Konstruktionen werden möglich dank
der Kunststoff-Dachhaut**

SARNAFIL[®]



Verlangen Sie unsere
Dokumentation

KUNSTSTOFF AG SARNEN

6060 Sarnen
Telefon 041-85 23 33

Arbeitszimmer?
Wohnzimmer?



Haben Sie Raumprobleme? Der Mann möchte abends in aller Ruhe einige Akten durchgehen, die Familie will fernsehen, oder die Hausfrau hat Bekannte zu Besuch.

Arbeitszimmer und
Wohnzimmer!

Eine Faltwand trennt Ihr Wohnzimmer und gibt jedem seinen eigenen Raum.

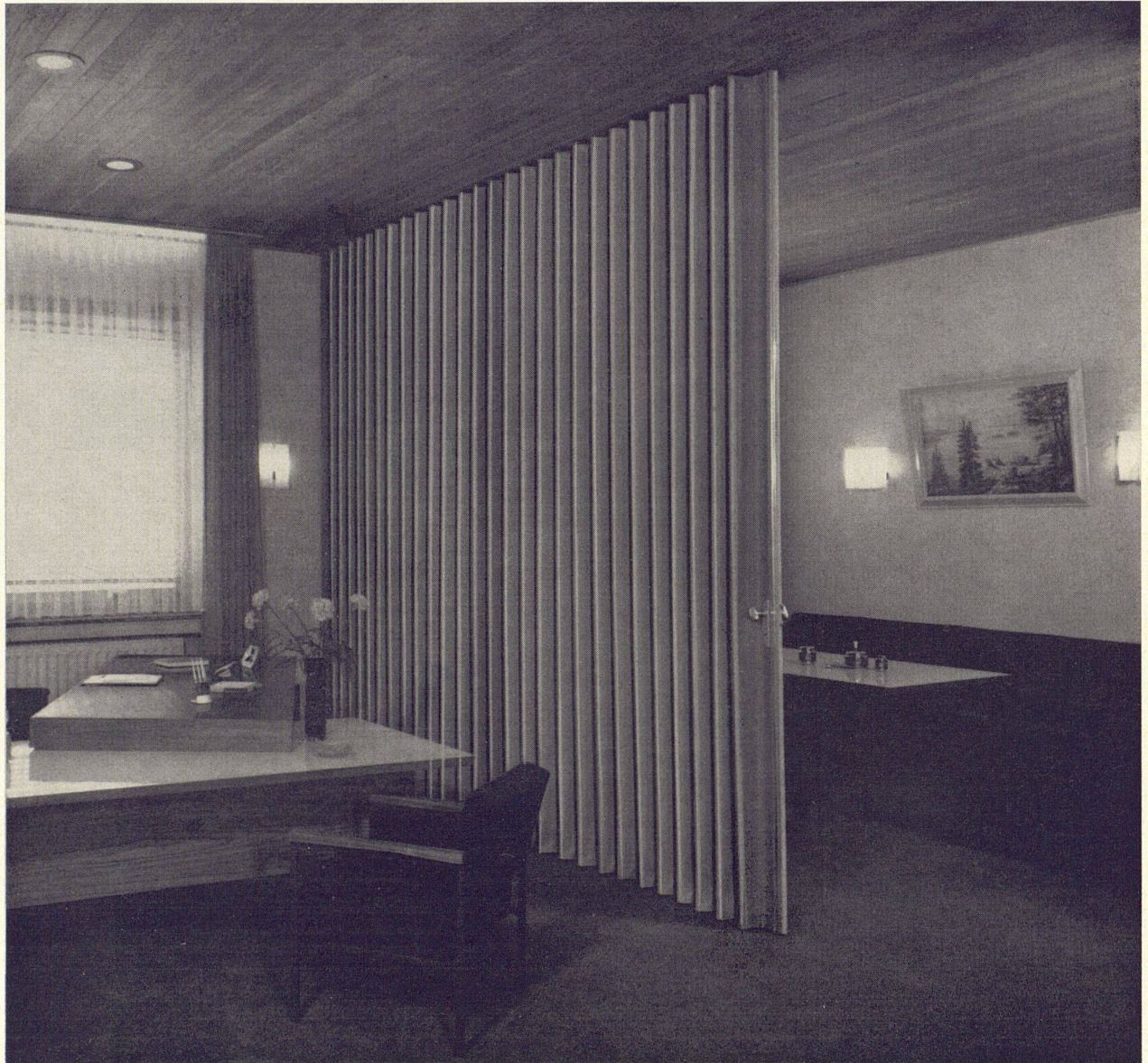

Bruno Piatti
Bauelemente

8305 Dietlikon
Telefon 051 931611

- Ich wünsche die vollständige Dokumentation über Acordial Faltwände und Falttüren.
- Ich wünsche einen Besuch Ihres Spezialisten.

Name

Strasse

Ort

Unsere Acordial Faltwände lassen sich ohne weiteres auch in bestehende Räume einbauen. Die Ausführung kann Ihrem Interieur und Ihren Wünschen angepasst werden.

Acordial gibt es in solidem abwaschbarem Kunstleder, in schönen Farben oder in Naturholz. Eine Bodenführung ist nicht notwendig, und Teppiche lassen sich durchgehend verlegen.

Unsere Spezialisten für Faltwände beraten Sie gerne für Ihre Bauvorhaben.

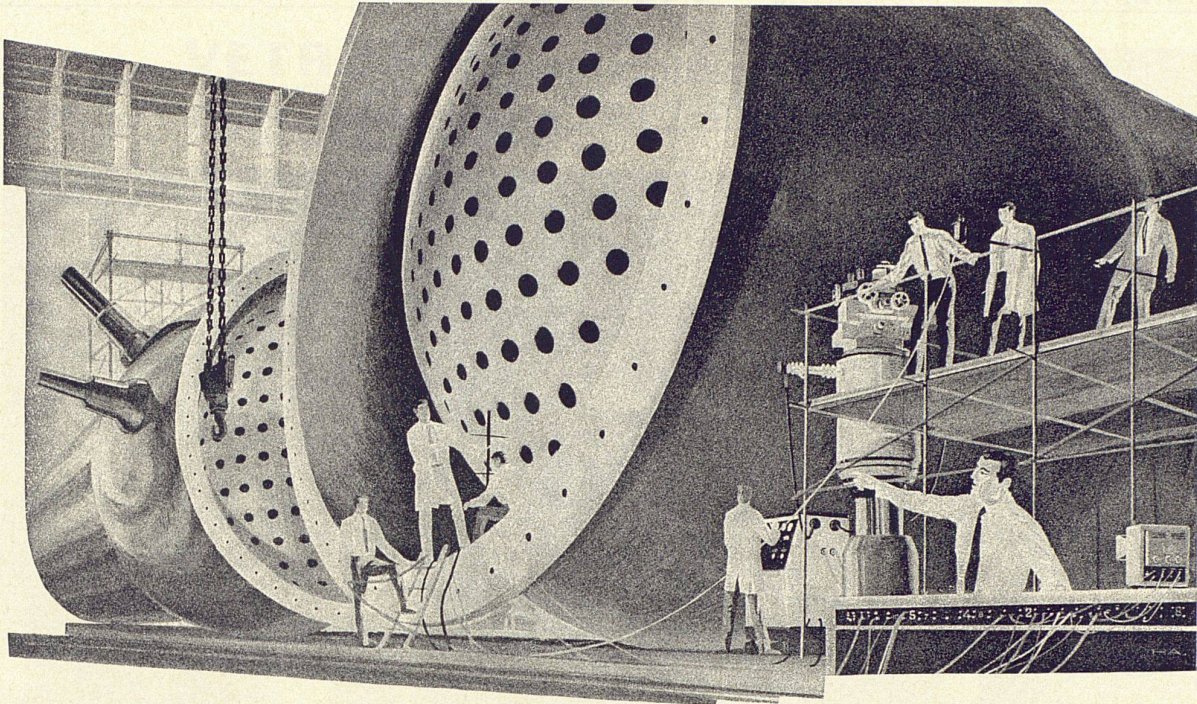

CTC

sucht und forscht-
und findet speziell

für Boiler

den **HWT** Stahl

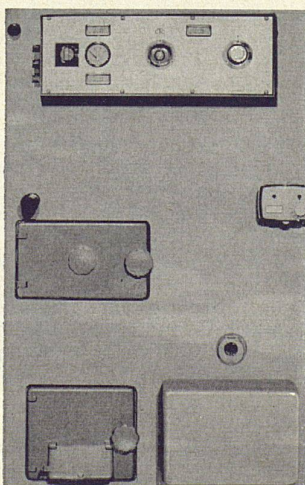

HWT bezeichnet einen titanstabilisierten
Edelstahl neuester Forschung, den CTC für die
Herstellung des Boilers zielbewusst verwendet.
Der HWT-Stahl wurde ausschliesslich für die
speziellen Bedingungen der Warmwasserbereitung
entwickelt. Er ist dank seiner homogenen
Struktur immun gegen Korngrenzkorrosion und
hohe Chloridgehalte des Gebrauchswassers.
Mit dem Boiler aus HWT-Stahl verfolgt CTC eine
Linie, die auf das Ziel höchster Ansprüche weist.

CTC-Wärmespeicher AG 8021 Zürich
Röntgenstrasse 22, Telefon (051) 42 85 40



No. 821 Bernstein geflammt / ambre jaune / ambra



Neu Laufen
glasierte
Bodenplatten

Nouveau Laufon
Carreaux
de sol
émaillés

Nuovo Laufen
Piastrelle
da pavimento
smaltate

Laufen



Tonwarenfabrik Laufen AG

Tuilerie Mécanique de Laufon SA

SA per l'Industria dei Laterizi Laufen



No. 711 grau getönt/gris teinté/grigio sfumato



No. 711 grau getönt/gris teinté/grigio sfumato



No. 830 Mahagoni/acajou/mogano



No. 700 weiss uni/blanc uni/bianco unito

Neu Laufen

Glasierte Bodenplatten
7½/15 cm

Die glasierten Bodenplatten LAUFEN sind dank eines besonderen Herstellungsverfahrens in hohem Masse abriebfest. Sie bewähren sich überall dort, wo die Reinigungsarbeit auf ein Minimum reduziert werden soll: im Wohnungsbau, in den Toiletten-, Duschen- und Baderäumen von Hotels, Restaurants, Verwaltungsgebäuden, Gewerbebetrieben. Die Farben lassen sich harmonisch mit andern Materialien kombinieren. Lieferung und Beratung über Ihr Plattenfachgeschäft.

Tonwarenfabrik Laufen AG
4242 Laufen/Schweiz

Nouveau Laufen

Carreaux de sol émaillés
7½/15 cm

Les carreaux émaillés LAUFON pour revêtement de sol sont hautement résistants au frottement, grâce à une méthode de fabrication spéciale. Ils répondent à cette attente partout là, où les travaux de nettoyage doivent être réduits au minimum: constructions d'habitation, salles de toilette, de douches, de bains d'hôtels, restaurants, bâtiments administratifs, bâtiments industriels. On peut combiner d'une façon harmonieuse les couleurs avec celles des autres matériaux. Livraison et conseils par les maisons spécialisées.

Tuilerie Mécanique de Laufen SA
4242 Laufen/Suisse

Nuovo Laufen

Piastrelle da pavimento smaltate
7½/15 cm

Le piastrelle da pavimento smaltate LAUFEN possiedono, grazie ad un particolare procedimento di fabbricazione, un alto grado di resistenza all'usura. Specialmente adatte ovunque esista la necessità di ridurre al minimo il lavoro di pulizia, il loro impiego è consigliabile per: appartamenti, servizi igienici, docce, bagni presso alberghi, ristoranti, stabili amministrativi ed a carattere industriale. Ottime combinazioni di colore si possono ottenere anche con accostamenti di altri materiali. Fornitura e consulenza tramite le ditte specializzate.

SA per l'Industria dei Laterizi
4242 Laufen/Svizzera



7125

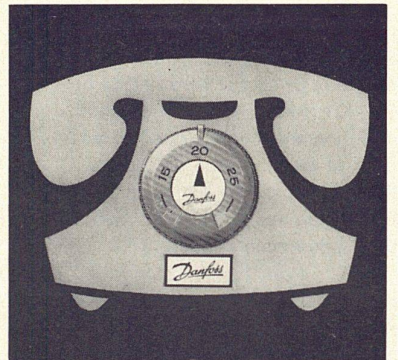
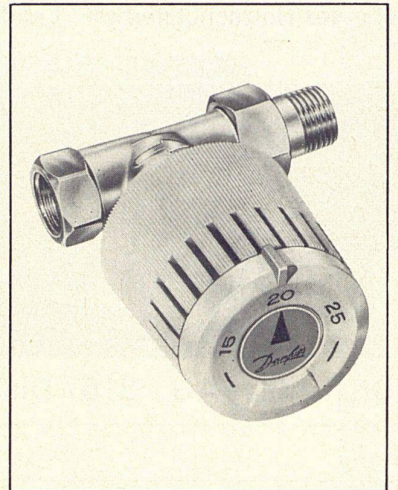

WÄHLEN SIE DANFOSS ALS HEIZUNGSKOMFORT

Das haben schon viele getan, u. a. die beratenden Ingenieure und Architekten, die nachstehende Projekte entworfen haben.

Belgien: Flughafengebäude in Brüssel.

Bundesrepublik Deutschland: Verwaltungsgebäude der Lufthansa in Hamburg. Wohnviertel in Aachen. Kurwandelstation Mittenwald; Europa-Dorf Hochzoll Süd, Augsburg; Altenwohnheim, Bad Nauheim.

C.S.S.R.: Das Parlamentsgebäude in Prag.

Dänemark: SAS-Hotel in Kopenhagen. Residenz »Marienborg« des Ministerpräsidenten.

England: Strand Palace Hotel in London. Universität in Bristol.

Frankreich: Verwaltungsgebäude von Christian Dior in Paris. Hotel de France in Paris.

Holland: Forschungszentrum »Estec« in Noordwijk.

Kanada: Krankenhaus La Salle in Montreal.

Schweden: Folksam-Versicherungsgebäude in Stockholm. Bankgebäude auf Hötorget in Stockholm.

Schweiz: Verwaltungsgebäude der J. R. Geigy in Basel. UNO-Wohnstätten »Rieux-Parc« in Genf.

Spanien: Wohnblock »Torres Blancas« in Madrid.

USA: Verlagsgebäude der New York Times. Verwaltungsgebäude der Chevrolet Motor Car Co. in Detroit.

U.S.S.R.: Hotel »Rossia« in Moskau. Senden Sie bitte den Gutschein ein. Sie erhalten dann weitere Auskünfte warum die Architekten und beratenden Ingenieure der genannten Bauten Danfoss thermostatische Heizkörperventile gewählt haben.



WERNER KUSTER AG

4132 Muttenz 2,
Hofackerstrasse 71, Tel. 061/42 12 55
Depot Lausanne, Tel. 021/25 01 68
Depot Zürich, Tel. 051/93 40 54

Gutschein

Ich bitte um kostenlose Übersendung von Druckschriften über Danfoss thermostatische Heizkörperventile für einen Neubau , zur Modernisierung eines Altbaues .

Name: _____

Anschrift: _____

FABRIKAUTOMATISCHERSCHALT-UNDREGELAPPARATE

Color xex Holzschutzfarben Landwirtschaftliche Siedlung in Sünikon



Dr. R. Maag AG 8157 Dielsdorf Telefon 051 9412 55

... 2000 l Salzsäure ausgelaufen ...
... schwerer Unfall mit Benzin-Tankzug ...
... 10 000 l Heizöl in der Kanalisation ...
Solche und ähnliche Meldungen gehen
leider fast täglich durch die Presse.
Allein Steinzeug hält alle Beanspruchungen aus, die in einer Kanalisation vorkommen können.

Beratungsstelle Zürich
Telefon 051/27 36 23

Für Kanalisationen und Hausentwässerungen, Röhren aus

Steinzeug

mit der vorfabrizierten *flexbell* - Steckmuffe

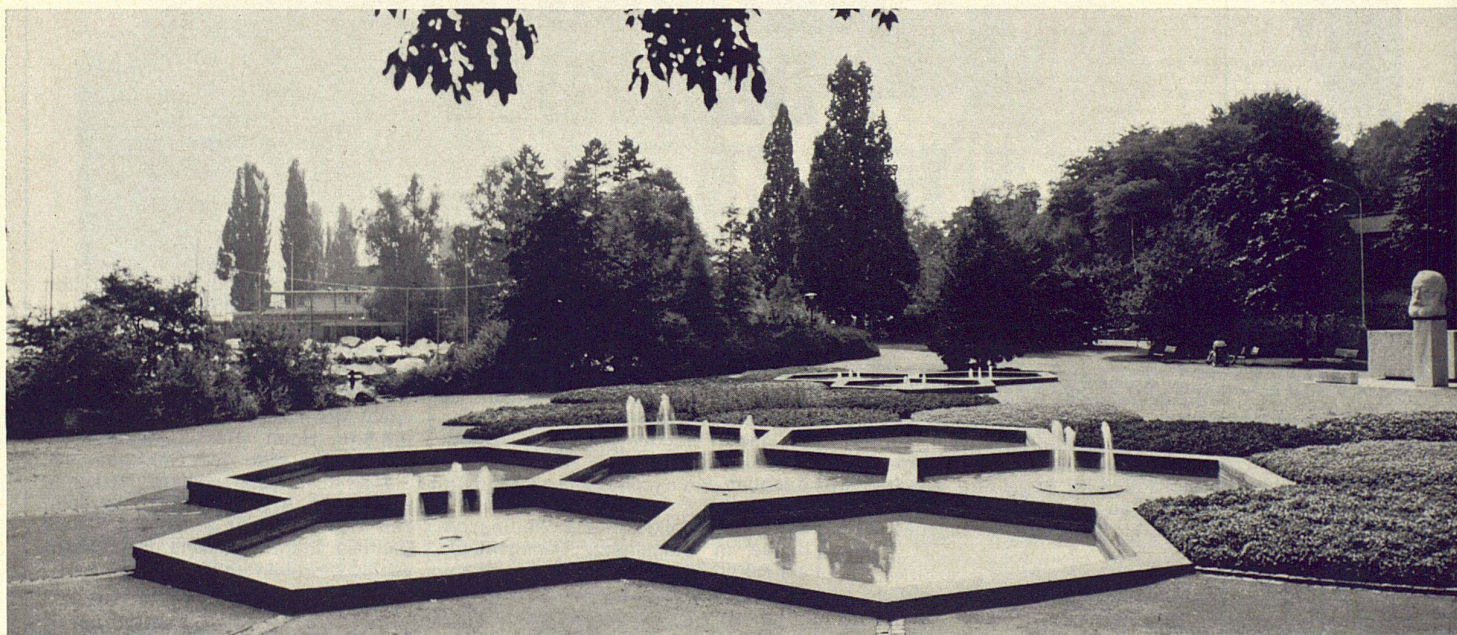

planen, bauen, pflegen

boesch

Gartenanlagen

Georges Boesch, Gartenarchitekt BSG
Eierbrechtstrasse 16, 8053 Zürich, Tel. 051/53 04 80

ROYAL-S

Eingriff-Drehkipp

Laiengerechte Bedienungsweise
(keine Bedienungsanleitung erforderlich)

Progressiver Anzug

Griffolive in Verschlussstellung senkrecht.
kein störendes Bedienelement ragt in
die Glasscheibe.

Die kritischen Stellen für das Eindringen
von Wind und Regen (besonders bei
Hochhäusern) werden durch waagrechte
untere und obere Mittelverschlüsse
sicher verriegelt.

Geringes Blendrahmenfreimaß

Der feinjustierbare Schließbock bietet
besonders in Verbindung mit dem verstell-
baren ROTO-Regler A 70 und den
besonders konstruierten Rahmenbändern
die Möglichkeit, die Falzlufte nachträg-
lich zu korrigieren.

In Drehstellung rastet die Griffolive ein.
Die Griffolive ist abnehmbar.

Auf Wunsch
Ausführung mit Steckverschluß.

Obere Flügelhalterung Rotomatschere
verdeckt oder ROTO-Regler. Dadurch eine
immer funktionierende Fehlbedienungs-
sicherung, die nicht durch Farbver-
klebung oder Funktionsstörung wirkungs-
los gemacht werden kann.

Fixierende Spaltlüftung durch den ROTO-
Steller

Griffolive kann in beliebiger Höhe
angebracht werden.

Baukastensystem · Lagerbeschlag · Ver-
wendung handelsüblicher Verbund-
beschläge · keine besonderen Holzquer-
schnitte · schnell und leicht anzuschlagen

Anwendungsbereich

maximale Flügelbreite	ca. 1,60 m
maximale Flügelhöhe	ca. 2,00 m
maximales Flügelgewicht	ca. 100 kg

Lieferung
nur über den Baubeschlag-Fachhandel

ROTO FRANK AG, Bändlistrasse 39, 8048 Zürich

Telefon 051/62 46 22



RWD Zeichnen

RWD-Swiss-Exacta – ein weltweit bekanntes Zeichenprogramm – umfasst verstellbare Pulte, Planschränke, Zeichenständer, 3 Typen Zeichenmaschinen, mit Band, Parallelogrammstangen und Laufwagen.

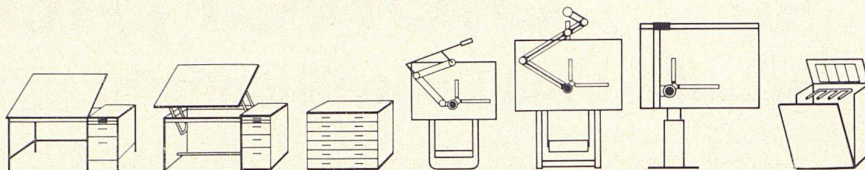

Büromöbel

Wir fabrizieren neu ein modernes Programm funktionell richtiger Büromöbel aus Pirelli-Schichtstoffplatten. Alle Schubladen sind aus Metall auf Vollauszügen laufend mit verschiedenen zweckmäßigen Plastikeinsätzen.

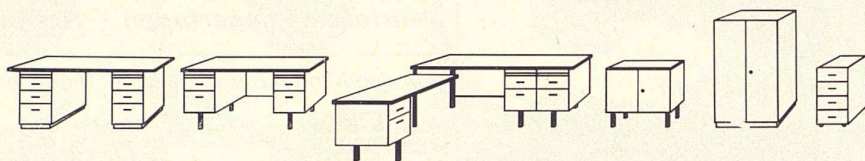

Schulmöbel

Einer- und Zweierpulte. Spezialpulte für Gewerbeunterricht und Stufenbestuhlungen werden aus Kunststoff und vernickeltem Stahlrohr für moderne Schulhäuser und Hochschulen gebaut.

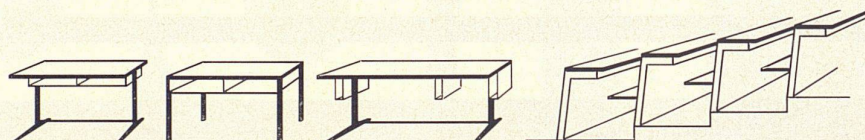

Stühle

RWD-Hocker und Stühle mit 30 cm Verstellbereich werden noch ergänzt durch das skandinavische KEVI-Programm moderner form-, farb- und sitzgerechter Stühle.



Innenbauteile

Selbstgefertigte Stahlzargen mit Lappendichtungen, schall- und feuerhemmende Kunststoffbeschichtete Türen sowie mobile Trennwände mit Schrankelementen, eingerichtet mit Tablaren und Büroeinrichtungen runden unser Angebot an Kunststoffbeschichteten Bauelementen ab. Ferner vertreten wir für die Schweiz und Österreich die KLÖCKNER-Stahlbauwände.

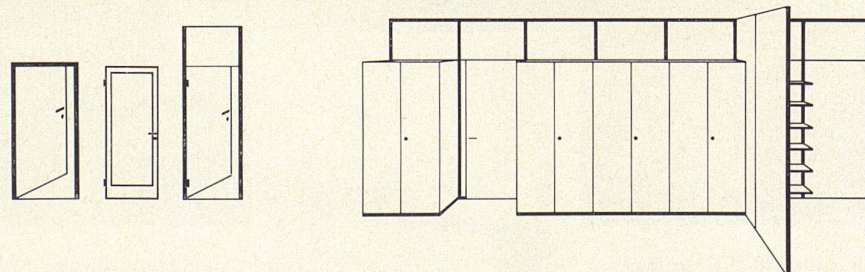

RWD – Reppisch Werke AG
8953 Dietikon-Zürich/Schweiz
Telefon 051 88 68 22
Giesserei – Maschinenfabrik –
Möbelfabrik

Verlangen Sie bei unseren
350 Wiederverkäufern
RWD-Prospekte, Produkte oder
Vorschläge.

Vertretungen:
Pirelli – Schichtstoffplatten
Klöckner – Stahlwände und
-elemente
kevi – moderne Stühle

Alle unsere Fabrikate können in
unseren Ausstellungsräumen
im RWD-Hochhaus in Dietikon
besichtigt werden.



Sickerplatten

mit Doppelkammern

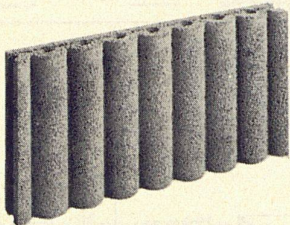

50/25/6 cm

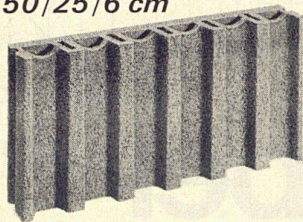

50/25/8 cm

«Eine gute Sache...» sagte unser Kunde am Telefon und wurde ein Grossabnehmer!
Es ist schon so: BBS-Sickerplatten verkaufen sich selbst.

Vorteile der BBS-Sickerplatten:

Doppelkammersystem **Stauungsfreier Abfluss**
Mörtelfreie Lagerfugen **Narrensichere Montage**

Für den Kanton Bern **NEU!** Für den Kanton Graubünden



Bausteinfabrik
3527 Heimberg
Tel. 033 3711 88

Baustoffwerke AG Surava
Bahnhofplatz 8
7000 Chur
Tel. 081 22 00 25

Baustein & Betonwarenfabrik AG 8957 Spreitenbach
Pat. No. 471943 Tel. 051 88 84 78

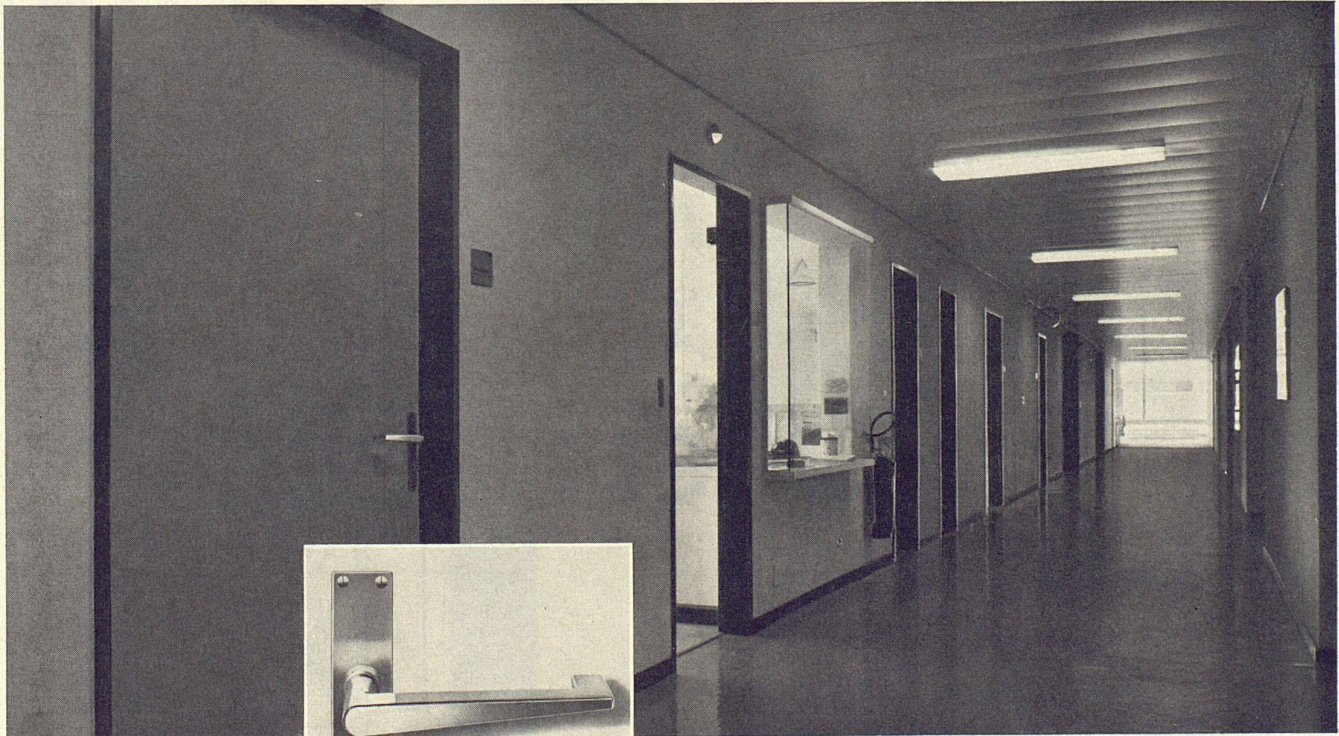

Die neuen VGB-Beschläge aus Chromnickelstahl "18/8" sind stahlhart und unverwundlich. Sie sind materialgerecht, modern und funktionell richtig gestaltet. Sie sind stoss-

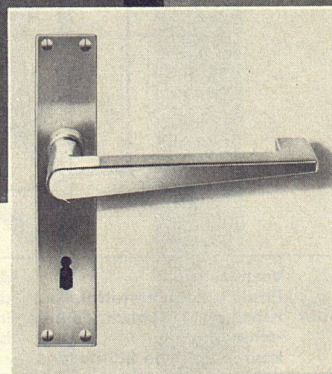

und kratzfest. Sie hemmen die Keimbildung. Kurz: Sie sind die idealen Beschläge unserer Zeit. Verlangen Sie unsere ausführlichen Dokumentationen!

V. Glutz-Blotzheim
Nachfolger AG



Segetzstrasse 13
4500 Solothurn
Telefon 065/2 38 76

Für Schweizer Qualitäts-
arbeit die Schweizer
Qualitätsplatte Jago

Jago span furniert

Limba
Okumé
Abachi

querfurniert 182 x 525 cm
längsfurniert 260 x 182 cm

Jago-Werke
Jacques Goldinger AG

Tischler- und Spanplattenfabrik Bezug durch den Fachhandel
8272 Ermatingen TG
Telefon 072/6 1213

Sicherheit mit *Leca*[®]



Leca-Fassadenelemente am Fabrikations- und Lagergebäude des landwirtschaftlichen Genossenschaftsverbandes des Kantons Schaffhausen
 Planung: Hans Oechslin, Architekt, Schaffhausen
 Bauleitung: Ernst Nüesch, Architekt, Zürich
 Statik: Norbert Jeske, Ingenieur, Schaffhausen
 Bauausführung: K. Bendel & Co., St. Gallen, E. Schlatter & Co., Schaffhausen
 Stahlkonstruktion: Schweißwerk Bülach AG, Bülach



20

Der landwirtschaftliche Genossenschaftsverband Schaffhausen (GVS) besaß im Stadtzentrum eine Mühle mit Lagerhaus. Vor einigen Jahren fiel diese Anlage einer Brandkatastrophe zum Opfer. Im Herblingertal schuf der GVS eine neue, moderne Zentrale. Für Mühle und Lager entstanden erweiterungsfähige Gebäulichkeiten, in denen die Güter rationell und hygienisch verarbeitet, gelagert und umgeschlagen werden können. Überdies wurde alles getan, um einem erneuten Großbrand vorzubeugen.

Den hohen Getreidesilo ließ der GVS in Sichtbeton erstellen. Für die Fabrikations- und Lagergebäude aber wählte er *Leca*-Außenwandplatten auf einer Stahlkonstruktion. Denn vorfabrizierte *Leca*-Elemente erlauben eine saubere, günstige Baulösung. Dank ihres hohen Isolationsvermögens gewährleisten sie ausgeglichene Raumtemperaturen. Und weil sie ausschließlich aus anorganischem Material bestehen, bieten sie bei Brandausbrüchen maximale Sicherheit.

Leca-Elemente bestehen aus Beton, der statt Sand und Kies *Leca*-Blähton als Zuschlagsstoff enthält. *Leca* besitzt hervorragende materialtechnische Eigenschaften; es ist leicht, hochisolierend, feuerbeständig und schallhemmend. *Leca* ist ein gründlich erprobter Isolier- und Leichtbaustoff.

AG HUNZIKER + CIE

Baustoff-Fabriken in Zürich, Brugg, Bern, Landquart, Olten und Pfäffikon SZ