

Objektyp: **Advertising**

Zeitschrift: **Das Werk : Architektur und Kunst = L'oeuvre : architecture et art**

Band (Jahr): **54 (1967)**

Heft 9: **Aus dem Kanton Tessin**

PDF erstellt am: **20.09.2024**

Nutzungsbedingungen

Die ETH-Bibliothek ist Anbieterin der digitalisierten Zeitschriften. Sie besitzt keine Urheberrechte an den Inhalten der Zeitschriften. Die Rechte liegen in der Regel bei den Herausgebern. Die auf der Plattform e-periodica veröffentlichten Dokumente stehen für nicht-kommerzielle Zwecke in Lehre und Forschung sowie für die private Nutzung frei zur Verfügung. Einzelne Dateien oder Ausdrucke aus diesem Angebot können zusammen mit diesen Nutzungsbedingungen und den korrekten Herkunftsbezeichnungen weitergegeben werden. Das Veröffentlichen von Bildern in Print- und Online-Publikationen ist nur mit vorheriger Genehmigung der Rechteinhaber erlaubt. Die systematische Speicherung von Teilen des elektronischen Angebots auf anderen Servern bedarf ebenfalls des schriftlichen Einverständnisses der Rechteinhaber.

Haftungsausschluss

Alle Angaben erfolgen ohne Gewähr für Vollständigkeit oder Richtigkeit. Es wird keine Haftung übernommen für Schäden durch die Verwendung von Informationen aus diesem Online-Angebot oder durch das Fehlen von Informationen. Dies gilt auch für Inhalte Dritter, die über dieses Angebot zugänglich sind.



Auch hier bewährt sich der neue SILENT GLISS-Elektrozug AUF-ZU-STOP

Automatisch stellt der elektrische SILENT GLISS-Vorhangzug in den Stellungen AUF - ZU - STOP ab. Ein leichter Knopfdruck genügt - alles übrige besorgt der Elektrozug. Die Vorhänge öffnen oder schliessen sich oder halten an jeder gewünschten Stelle an. Der Schalter kann dort angebracht werden, wo es für die Bedienung am bequemsten ist. Der Elektrozug wird auf Mass fertig zusammengestellt, anschlussbereit (220 V.), für ein- oder mehrteilige Vorhänge geliefert. Er ist SEV-geprüft, betriebssicher und wartungsfrei. Die Anlage ist auf dem Baukastenprinzip aufgebaut und kann jederzeit noch mit Zusatzeinrichtungen ausgebaut werden. Die kompakte Baueinheit von Schiene mit angeflanschem Motor und Umlenkung kann schnell und einfach (Spannfixprinzip) auf die Decke montiert werden. Der SILENT GLISS-Elektrozug eignet sich für grosse und schwer zugängliche Fenster und ganze Fensterfronten, für Bühnen-, Verdunkelungs-, Trenn- und Akustikvorhänge, und überall dort wo für Vorhangeinrichtungen modernster Komfort gewünscht wird.

Verlangen Sie Referenzen und nähere Unterlagen über diese interessante und erfolgreiche SILENT GLISS-Neuheit.

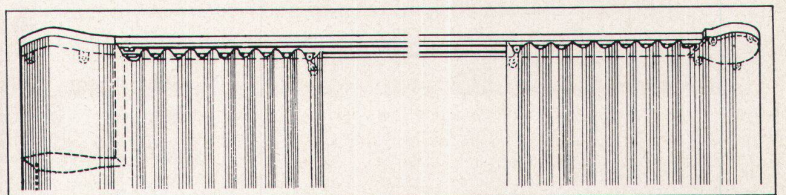



Der in den Rahmen gebannte Duschvorhang:

Die spirella
«SHOWERFOLD»® Falttür!
Trennt Badewanne oder
Dusche völlig wasserdicht
vom übrigen Raum.
Modernes sachliches
Aussehen.
Funktionssicher und
einfach zu reinigen.
Material: silber-eloxierte
Anticorodal-Rahmen,
flexible, matt-transparente
Faltelemente aus
Kunststoff.
In jedem Badezimmer auch
nachträglich leicht und
ohne Beschädigung der
Wände montierbar.
Verkauf durch den
Sanitär-Handel.

Preisgünstiger Einbau durch betriebseigene Fach-Equipe.

spirella®

Anton A. Heuberger
Lindenstrasse 20
8302 Kloten
051/84 23 00



Dieses Zeichen wirbt für die neueste Formica- Kunstharzplatte: Strukturierte Unifarben



Eine Platte mit einem kleinen Geheimnis: Aus Distanz wirkt sie als saubere Unifläche, aus der Nähe sehen Sie einen haarfeinen, geometrischen Unterdruck, der die Platte belebt, die Reflexionen dämpft und fürs Auge beruhigend ist.

Formica-Strukturierte Unifarben vereinen die Vorteile der Uniplatte (saubere, klare Wirkung) und die Vorzüge der Strukturplatte (lebendig, sympathisch, wohnlich und unempfindlich) und stellt eine geglückte Verbindung aus Struktur- und Uniplatten her.

Formica-Strukturierte Unifarben bekommen Sie in 25 verschiedenen Farbtönen. Eine vielseitige Auswahl mit vielen Vorteilen. Profitieren Sie davon.

Formica Plastics AG, 9303 Wittenbach SG

Vertrau auf

FORMICA®

Formica-SU-Platten sind 1,6 mm dick und können im Format 305 x 122 cm geliefert werden.
Verlangen Sie die vollständige Farbskala.



Unsere Vertreter und die Formica-Fachhändler liefern Ihnen sofort unsere gesamte Schweizer Kollektion (gekennzeichnet mit CH) und beraten Sie in allen Fragen der Kunstharzplatten fachgerecht und zuvorkommend.

Unsere Vertreter-Firmen:

1860 Aigle	Gétaz, Romang, Ecoffey S.A., chemin de Novassalle, Tel. 025/2 16 41
4000 Basel	W. Tschopp AG, Steinentorstr. 1, Tel. 061/24 24 33
3172 Bern-Niederwangen	Joh. Steimle, Freiburgstr. 616, Tel. 031/66 67 67
1030 Bussigny	Gétaz, Romang, Ecoffey S.A., route de Genève 8, Tel. 021/89 10 31
1837 Château-d'Oex	Gétaz, Romang, Ecoffey S.A., Les Bossons, Tel. 029/4 64 14
1618 Châtel-St-Denis	Gétaz, Romang, Ecoffey S.A., près de la Gare, Tel. 021/56 71 18
7000 Chur	Baubedarf Chur, Sägenstr. 139, Tel. 081/22 47 37
5412 Gebenstorf	Baubedarf Gebenstorf, Tel. 056/7 01 19
1211 Genève	Albert Dumont & Cie., boulevard Helvétique 19, Tel. 022/36 90 33
4614 Hägendorf	Baumaterial Hägendorf AG, Tel. 062/6 91 03
1000 Lausanne	Gétaz, Romang, Ecoffey S.A., rue Terreaux 21, Tel. 021/22 82 14
6900 Lugano	S.A.C.I.L., Segherie di Viganello, Tel. 091/2 25 45
1820 Montreux	Gétaz, Romang, Ecoffey S.A., La Corsaz, Tel. 021/61 55 77
1950 Sion	Gétaz, Romang, Ecoffey S.A., Tel. 027/2 29 31
1800 Vevey	Gétaz, Romang, Ecoffey S.A., rue St-Antoine 7, Tel. 021/51 05 31
3930 Viège	Gétaz, Romang, Ecoffey S.A., Tel. 028/6 24 31
8004 Zürich	Baubedarf Zürich AG, Militärstr. 90, Tel. 051/ 25 76 50
8004 Zürich	Aktiengesellschaft Ostag, Zimmerlistr. 6, Tel. 051/52 61 52

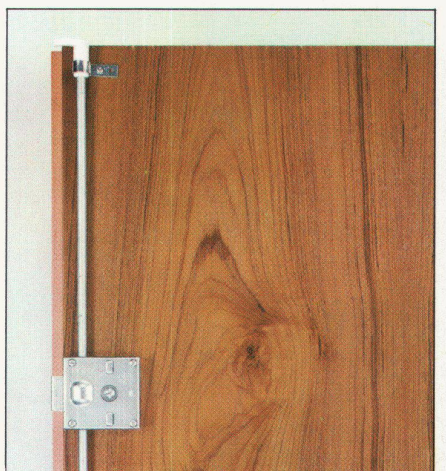
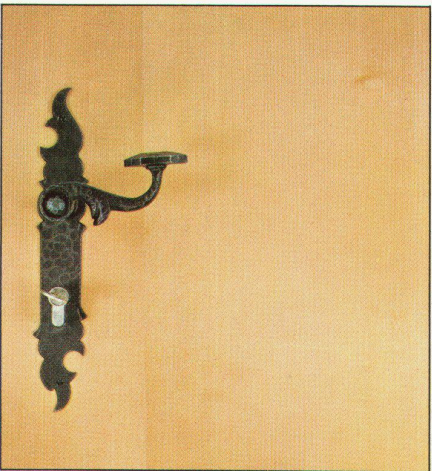
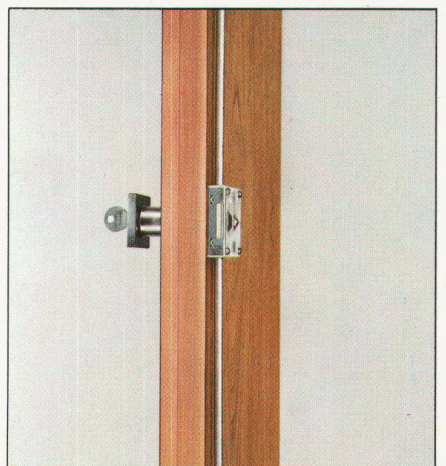
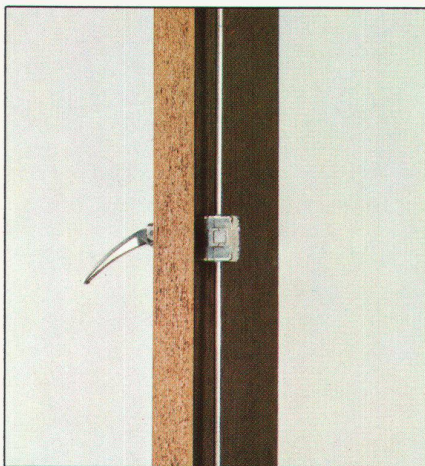
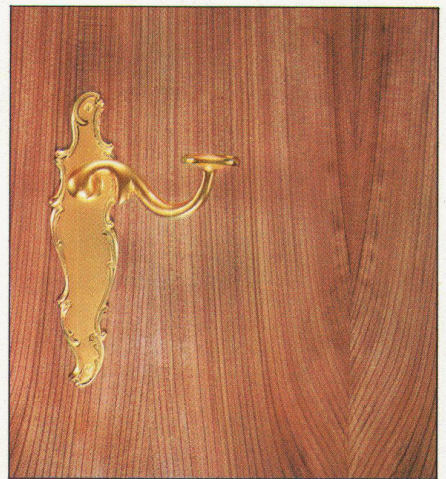
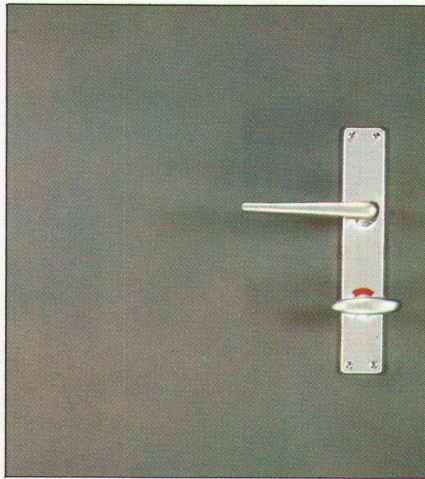
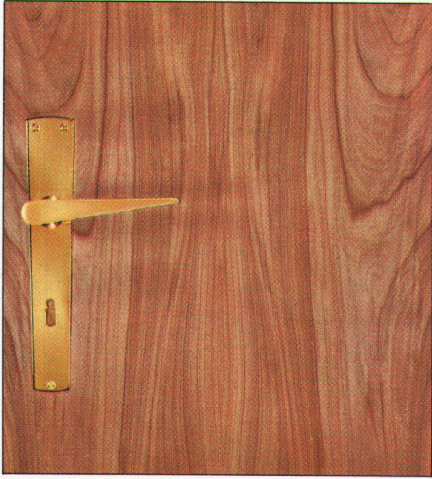

**Weil VGB auf so viele verschiedene Arten die Türen öffnet... öffnet Ihnen VGB die Türen zu neuen Kunden.
Dank der grossen VGB-Auswahl können Sie allen Wünschen Ihrer Kunden gerecht werden.**



**Espagnolette –
Schrankschlösser
PONY – SOLO – EMAR**

Das sind drei Begriffe aus dem umfassenden VGB-Programm über Espagnoletteschrankschlösser. Der grosse Vorteil: Zu allen drei Schlosstypen passen die gleichen Profil-Stangen und die gleichen Bestandteile. Zu PONY und SOLO empfehlen wir besonders die quadratische VGB-Zylinderolive G 182, die sich übrigens durch geringe Ausladung auszeichnet, sowie die quadratischen Plastikoliven in Schwarz und Grau. Das Winkelschliessblech und der Schraubkloben stellen interessante Neuerungen dar, die praktisch zu jeder Schrankkonstruktion passen.

Mit PONY – SOLO – EMAR schaffen Sie sich zufriedene Kunden. VGB baut Schlösser für jeden Bedarf.

Lieferung durch den Fachhandel.

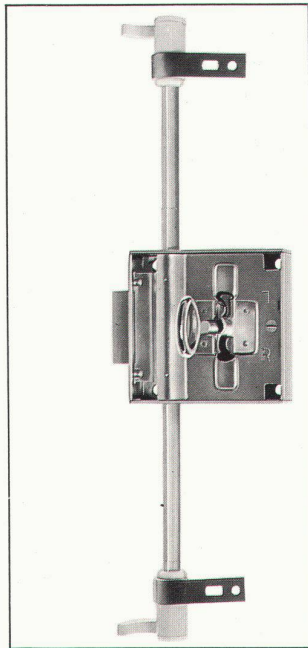

A 286

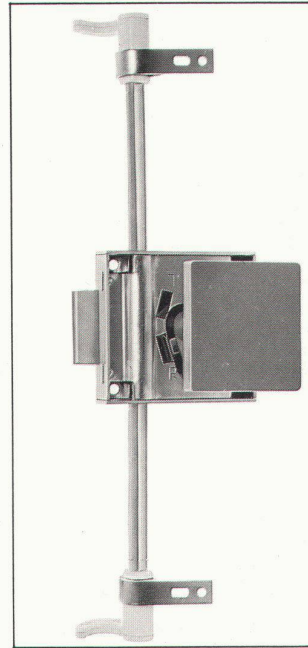

A 288

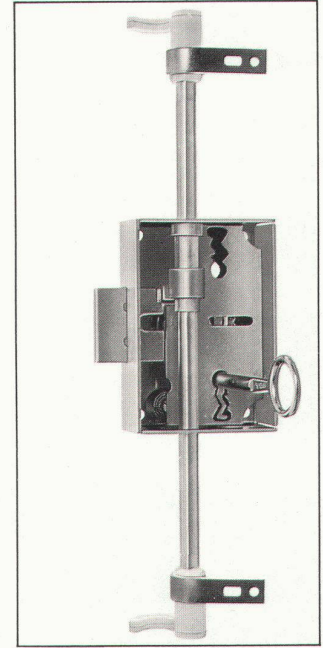

A 263

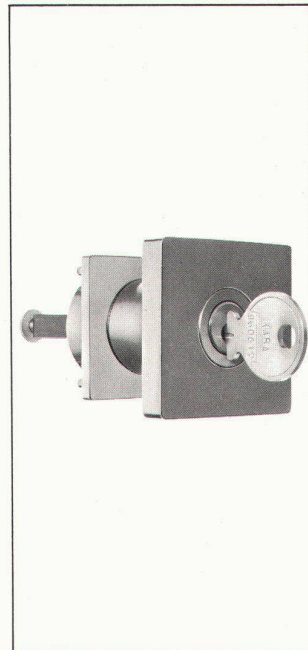

G 182

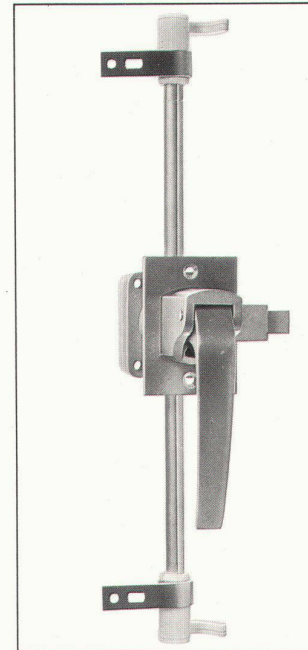

A 293

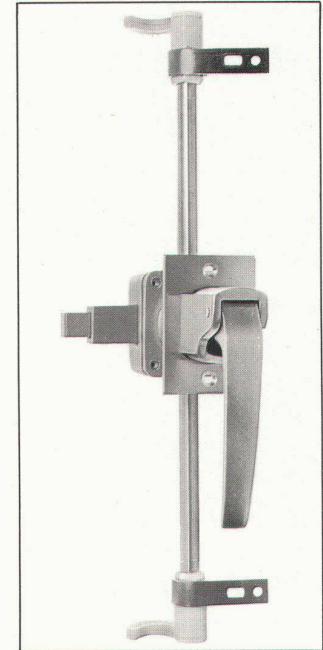

A 293

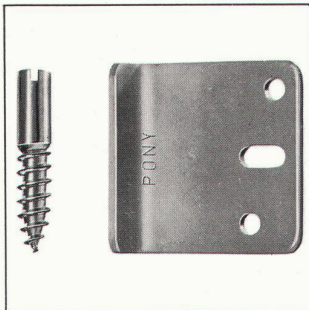

deco

Deco AG
Sanitäre Apparate

8700 Küsnacht
Tobelweg 2-4
Tel. 051 90 02 88

8001 Zürich
Oberdorfstrasse 8
Tel. 051 47 68 47

Wir stellen 2 Neuheiten vor:

Moderna

die neue, elegante, wandhängende
Klosettanlage.
In 2 Ausführungen lieferbar.

Moderna Nr. 30.03 mit Spülkasten
aus Porzellan.

Geberit-Moderna Nr. 30.04 mit
Spülkasten aus Geberit.

Erstklassiges Schweizer Fabrikat.
Verlangen Sie unsere detaillierte
Offerte.



Nr. 30.03



Nr. 30.04

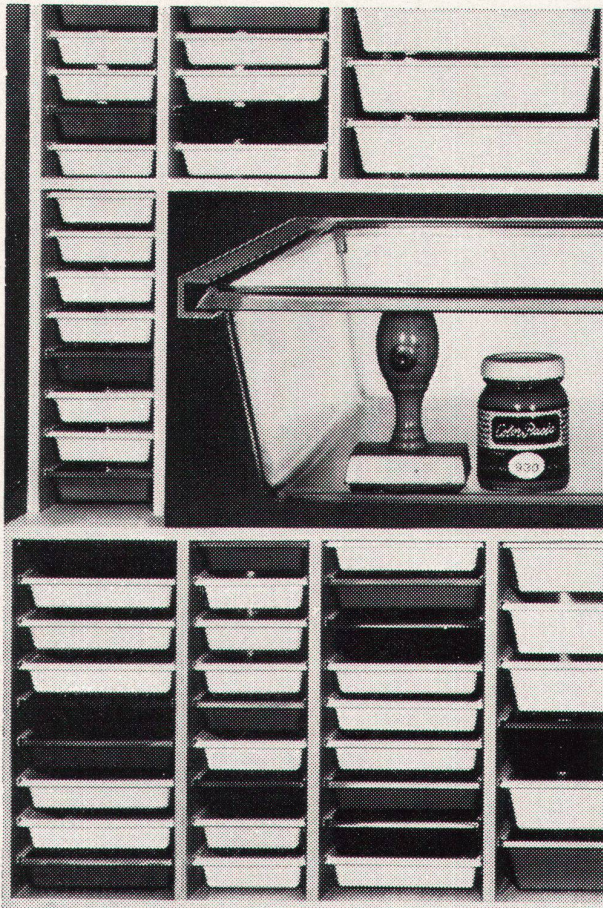

**Kunststoff-
Schubladen**

Die leichten und formschönen WEZ-Schubladen schaffen Raum und Ordnung. Dazu sind sie stabil, gut abwaschbar und beständig gegen Säuren. Dank den genormten Gleitschienen ist die Montage an Tischen, Regalen usw. spielend einfach. WEZ fabriziert Schubladen in 3 Normgrößen und 6 Farben. Verlangen Sie Prospekte mit Preisangaben.

WEZ Kunststoffwerk AG 5036 Oberentfelden
Tel. 064 43 17 51

therma

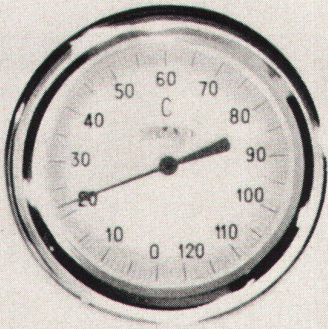

**Unsere Kunden
möchten wissen,
was alles wir
liefern können**

Bitte!
Hier ist unser Grossküchen-
Sortiment:

Elektrische Apparate:

Pensionsherde
Restaurationsherde
Hotelherde
Kippkessel
Bratpfannen
Compactkessel
Compactbratpfannen
Brat- und Backöfen
Patisserieöfen
Dämpfer
Grill
Salamander
Broiler
Milchkocher
Kaffeemaschinen
Wärmeschränke
Tassenwärmer
Handtuchrockner

Gasbeheizte Apparate:

Restaurationsherde
Pensionsherde
Hotelherde
Kippkessel
Bratpfannen
Compactkessel
Compactbratpfannen
Brat- und Backöfen
Grill
Salamander

Mit Ölheizung:

Restaurationsherde

**Dampf- und Heisswasser-
heizung:**

Kippkessel
Compactkessel
Dämpfer
Wärmeschränke
Milchkocher

**Grosskücheneinrichtungen
aus Chromnickelstahl:**

Cheftische
Garde-manger-Tische
Patisserietische
Ablagetische
Rüsttische
Koch-Tische

Spültröge:

Rüsttröge
Gemüsewaschröge
Geschirrspültröge
Kasserollenspültröge
Ausgüsse
Ein- und Auslaftische
zu Geschirrspülmaschinen
Fleischtröge
Fischbassins

Transportgeräte:

fahrbare Tröge
Blechwagen
Speisetransportwagen
Abfallrollis
Lebensmittelrollis

Speisen-Verteilanlagen:

Ausgabebuffets
Selbstbedienungsbuffets
Fliessband-Verteilanlagen
für Kantinen
Speisenausgabewagen
Geschirrwagen
Abräumwagen

Wenn Sie die Liste durchgelesen
haben, sind Sie im Bilde.

War Ihnen die Aufstellung zu lang,
und Ihre Geduld zu kurz,
ist das weiter auch nicht schlimm
(die Liste ist ja auch nie vollständig,
da wir laufend Neues entwickeln).

Fragen Sie uns einfach an:
können wir Ihnen einmal nicht dienen,
wissen wir zumindest, wer es kann.

Therma Grossküchen

Gemeinsame Entwicklungs-, Planungs-
und Verkaufs-Organisation der
Grossküchenwerke Elcalor AG,
Sursee-Werke AG und Therma AG.

8952 Schlieren, Zürcherstrasse 125
Telefon 051/98 18 71
1000 Lausanne, 64, Avenue d'Ouchy
Telefon 021/27 64 64
Ständige Grossausstellung in
Schlieren

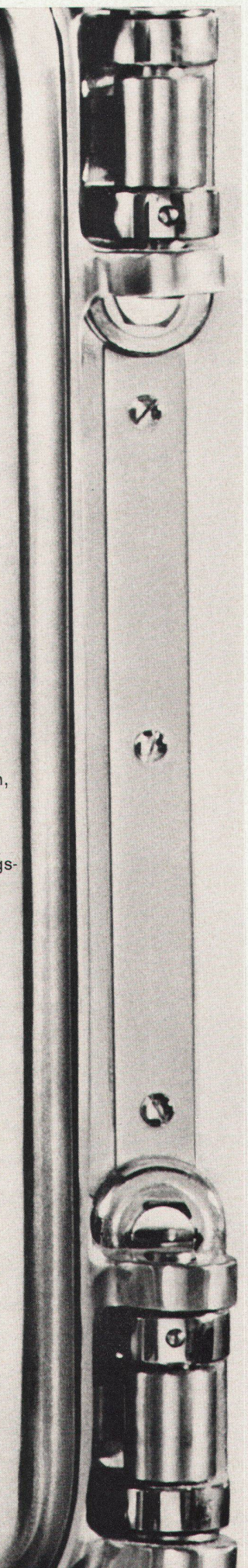

Vespa 5

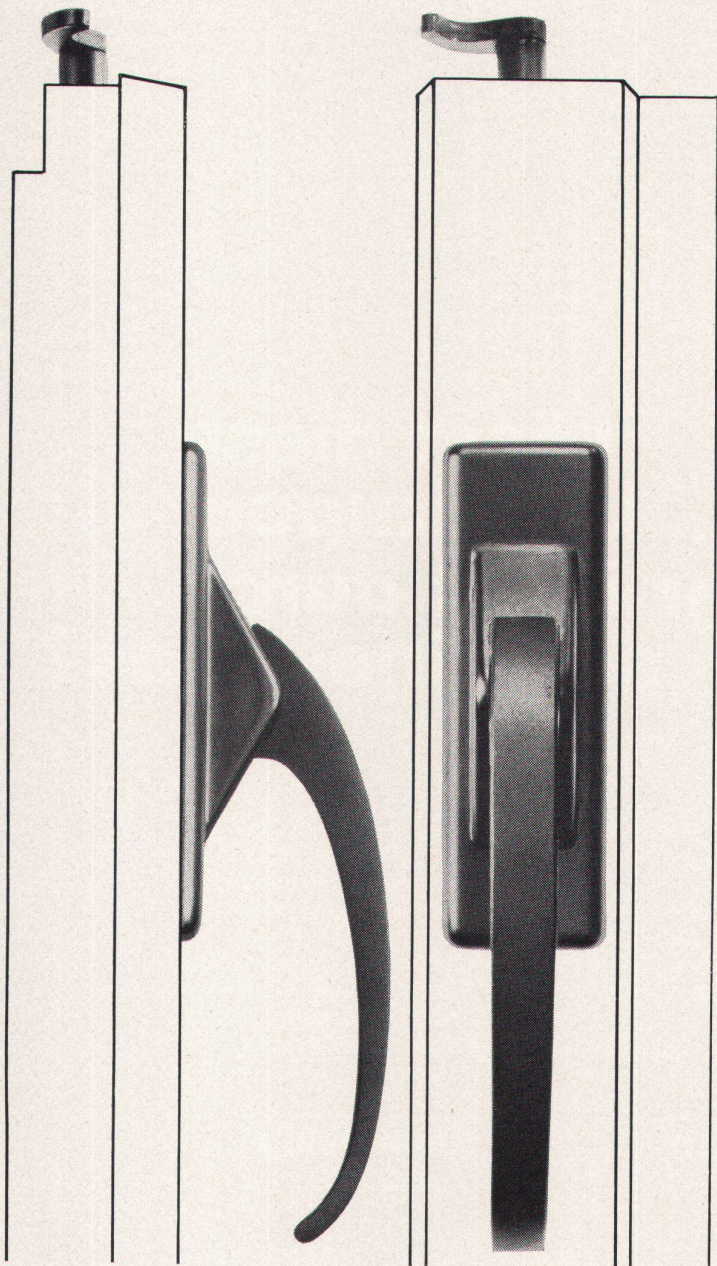

Vespa 5: Moderner verdeckter Fenster- und Türverschluss für Einfach-, Doppel- und Isolierverglasung. Leichte, maschinelle Montage, ansprechende Griffform, schraubenlos befestigte Deckplatte, geräuschlose Bedienung. Verlangen Sie ausführliche Unterlagen über die jetzt kurzfristig lieferbare Espagnolette Vespa 5 bei U. Schärer Söhne, 3110 Münsingen BE, Tel. 031 68 14 37

USM

Frischluft

für Klimatisierung lässt sich — besonders in Städten — oft recht schwer beschaffen. Immissionen durch Gerüche oder Rauch von benachbarten Betrieben erfordern ein ganz sorgfältiges Studium der Luftentnahme und -behandlung. Häusler-Klima-Anlagen haben spezielle Luftfilter, die nicht nur Staub und Heufieber-Pollen abscheiden, sondern zudem Gerüche adsorbieren. Für Russabscheidung werden gegebenenfalls zusätzlich elektronische Filter eingebaut.

Häusler-Klima entwickelt, projiziert und erstellt Lüftungs- und Klimaanlage für alle Zwecke. Das reich illustrierte und alle wichtigen technischen Details enthaltende Referenzbuch steht Architekten und Bauherren kostenlos zur Verfügung.

Häusler-Klima

Fabrik für klimatechnische Apparate und Anlagen AG
Regensdorf, 051-712600
Zürich, Lausanne

DREMEL — ein Fortschritt im Modellbau

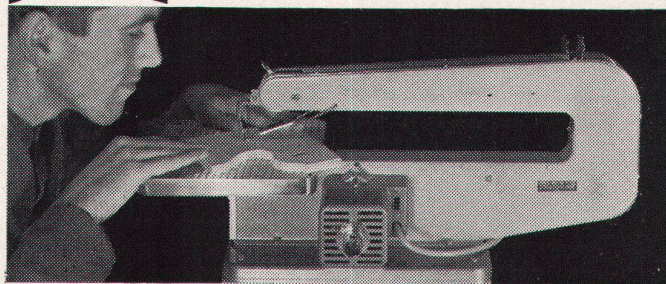

Die DREMEL-Mehrzweck-Decoupiersäge hilft Ihnen instruktivere Modelle bauen. Komplizierte Terrainkurven, detailreiche, gelochte Fassadenteile sägen Sie leicht, schnell und sauber. Blitzschnelles Ein- und Ausspannen des Sägeblattes spart kostbare Zeit — zweckmässiges Zubehör zum Schleifen, Bohren, Fräsen, Polieren erleichtert Ihnen die Feinbearbeitung der Modellteile — der leise, vibrationsfreie Gang der DREMEL schont die Nerven Ihrer Mitarbeiter.

ab Fr. 225.—
Verkauf durch den Fachhandel



BON

Senden Sie mir Prospekt und Angebot über DREMEL w

Name

Strasse

Ort

Bezugsquellennachweis durch die Generalvertretung:
A. Eberhard AG, 8048 Zürich

Lässt diese P.O.L.* Lichtkuppel mehr Licht durch als reines Glas?

P.O.L.-Lichtkuppeln werden aus Acrylharz hergestellt. Acrylharz kostet weniger als Glas und ist besser.

Besser inwiefern?

Mehr Licht! P.O.L.-Lichtkuppeln lassen 6% mehr Licht durch als reines Glas gleicher Dicke.

P.O.L.-Lichtkuppeln sind elastisch. Ein Zerspringen der Kuppel wird dadurch unmöglich.

Einschalige Kuppeln isolieren besser gegen Wärme und Kälte als einfaches Glas. Doppelschalige Kuppeln besser als Doppel-Verglasungen.

Ausserdem: P.O.L.-Lichtkuppeln

bleiben glasklar. Sie vergilben nie! Auch getönte Ausführungen (opal, gelb, blau, orange) behalten ihre ursprüngliche Farbe. Für immer. P.O.L.-Lichtkuppeln werden aus Acrylharz von 3 bis 5 mm Dicke gegossen. Folgende Typen sind lieferbar (ein- oder zweischalig, glasklar oder opal, gelb, blau, orange):

Rund

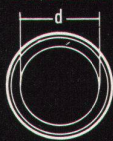

Typ Industrie

d 70 cm
d 90 cm
d 100 cm
d 120 cm
d 130 cm
d 140 cm
d 160 cm

Typ Super

d 42 cm
d 70 cm
d 88 cm
d 119 cm

(Diese Masse geben die Lichtweite an)

Quadratisch

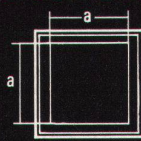

Typ Industrie

a 60 cm
a 70 cm
a 90 cm
a 100 cm
a 120 cm
a 130 cm
a 140 cm

a 160 cm

Typ Super

a 57 cm
a 88 cm
a 95 cm
a 119 cm

(Diese Masse geben die Lichtweite an)

Rechteckig

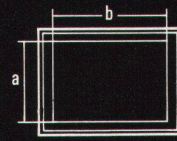

Typ Industrie

a 43 cm x b 73 cm
a 70 cm x b 100 cm
a 75 cm x b 120 cm
a 100 cm x b 130 cm
a 100 cm x b 160 cm
a 100 cm x b 200 cm
a 100 cm x b 220 cm

a 130 cm x b 190 cm
a 130 cm x b 220 cm
a 160 cm x b 220 cm

Typ Super

a 73 cm x b 119 cm
a 103 cm x b 119 cm
a 88 cm x b 147 cm
a 100 cm x b 200 cm

(Diese Masse geben die Lichtweite an)

P.O.L.-Lichtkuppeln... Bieten sie Ihnen neue Konstruktionsmöglichkeiten? Helfen sie Ihnen, neue Ideen zu realisieren? Einfacher realisieren? Mit viel weniger Kosten mehr Licht in den Raum bringen? Ja!... und denken Sie daran: auch

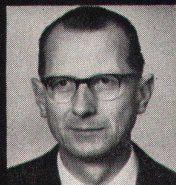

Sie verfügen über einen persönlichen P.O.L.-Berater. Über einen Fachmann, der über P.O.L.-Lichtkuppeln Bescheid weiss. Sein Name: Werner Schneider. Seine Telefon-Nummer: (031) 68 64 91

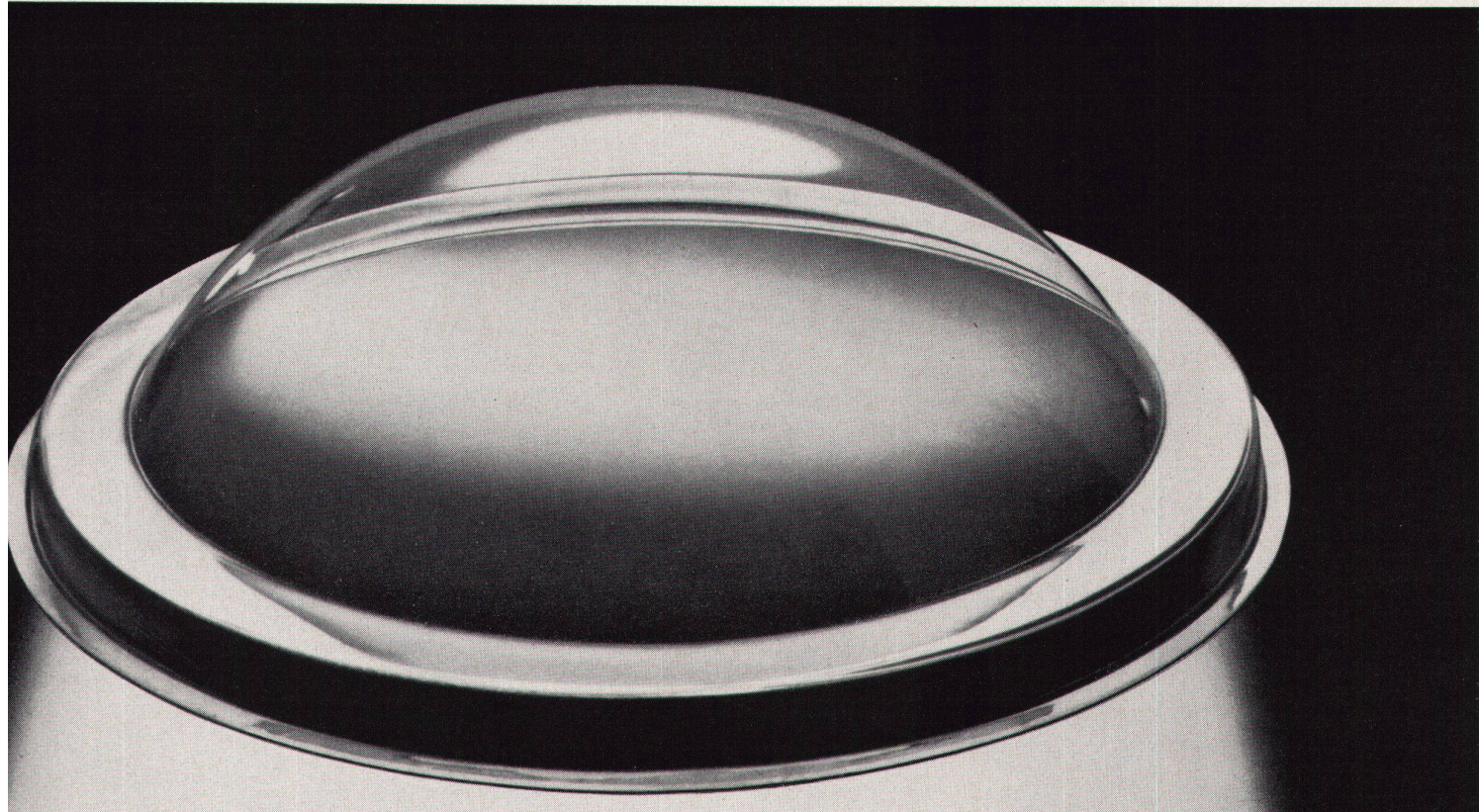

**Teste beweisen: Ja.
P.O.L.* Lichtkuppeln
lassen 6% mehr Licht durch.
Für immer!**

(Und kosten auf die Dauer weniger
als andere Konstruktionen.)

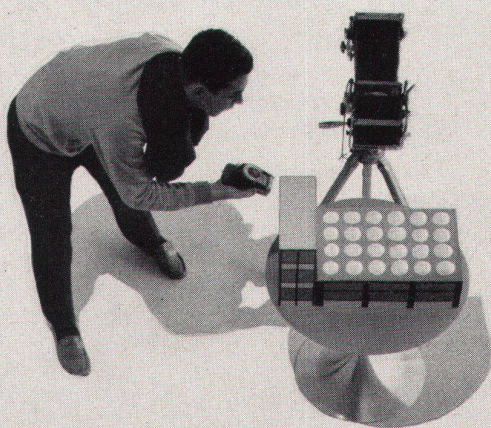

P O L*

LICHTKUPPELN

* P.O.L. = Plast'O Light der Schneider AG
Gerberei und Kunststoffe, 3507 Biglen

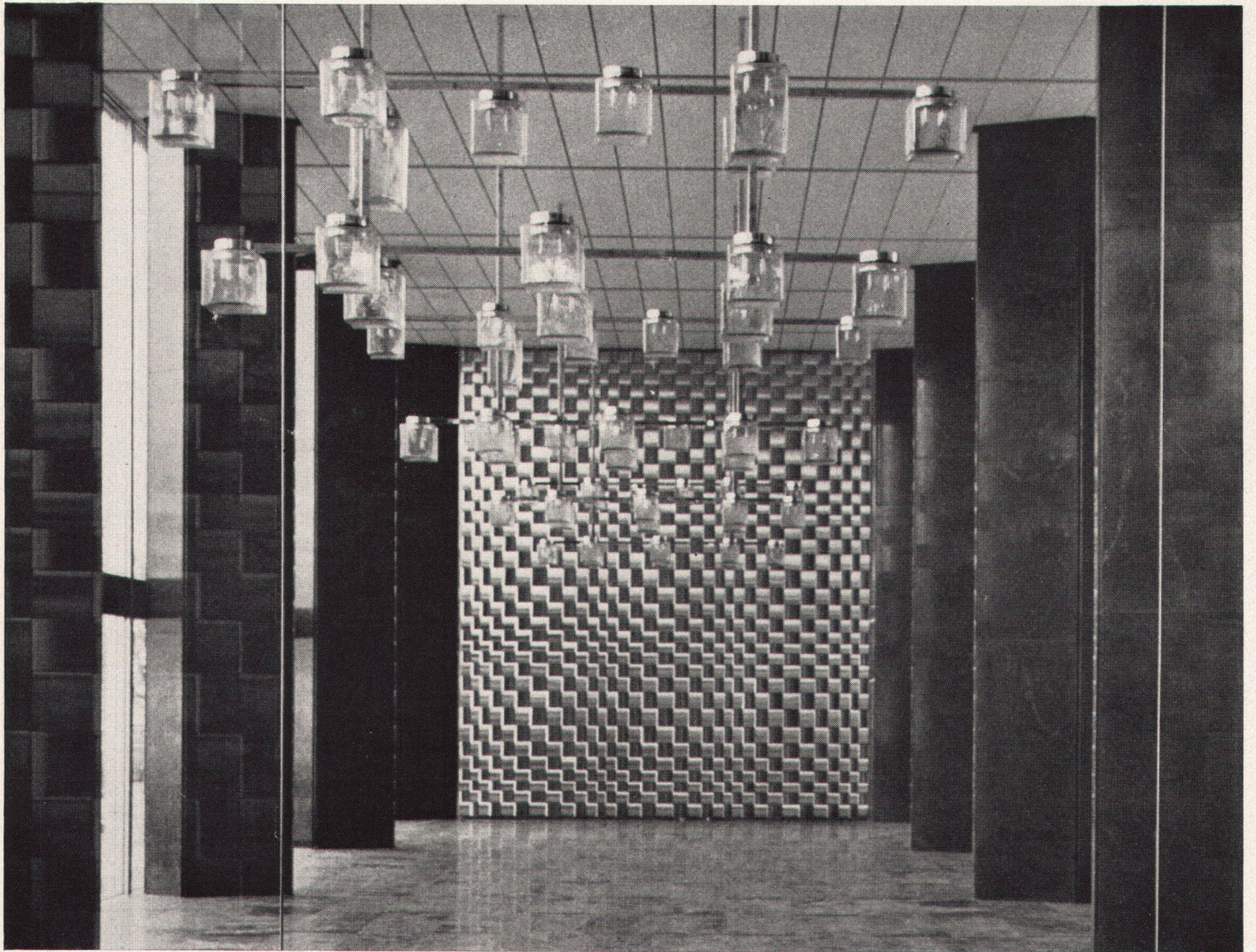

*Wo Aesthetik gross
geschrieben wird,
wählt der Architekt eine
Gema-Metaldecke*

Als Verkleidungsdecke setzt sie den Punkt auf das (i), wie zum Beispiel hier in der Eingangshalle zum neuen Biologie-Hochhaus der Ciba.

Die elegante Raumgestaltung ist nur eine von vielen Möglichkeiten, für die die Gema-Metaldecke prädestiniert ist. Beleuchtung, Heizung, Ventilation, Schallschluck usw. kommen dazu.

Viele optimale Lösungen sind aus der kreativen Zusammenarbeit zwischen dem Architekten und unserem technischen Beratungsdienst hervorgegangen. Bitte fragen Sie uns deshalb an, wenn Sie ein spezielles Problem haben.

*Gema AG, Metalldecken, 9015 St. Gallen
Tel. 071 / 311313*

*Gema Bauelemente Ges. m. b. H. A-1100 Wien
Rotenhofgasse 49, Tel. 641734*

*Gema Apparatebau GmbH
D-6832 Hockenheim*



*Wer baut plant . . . wer plant prüft . . . und wer prüft
wählt die Gema-Metaldecke.*

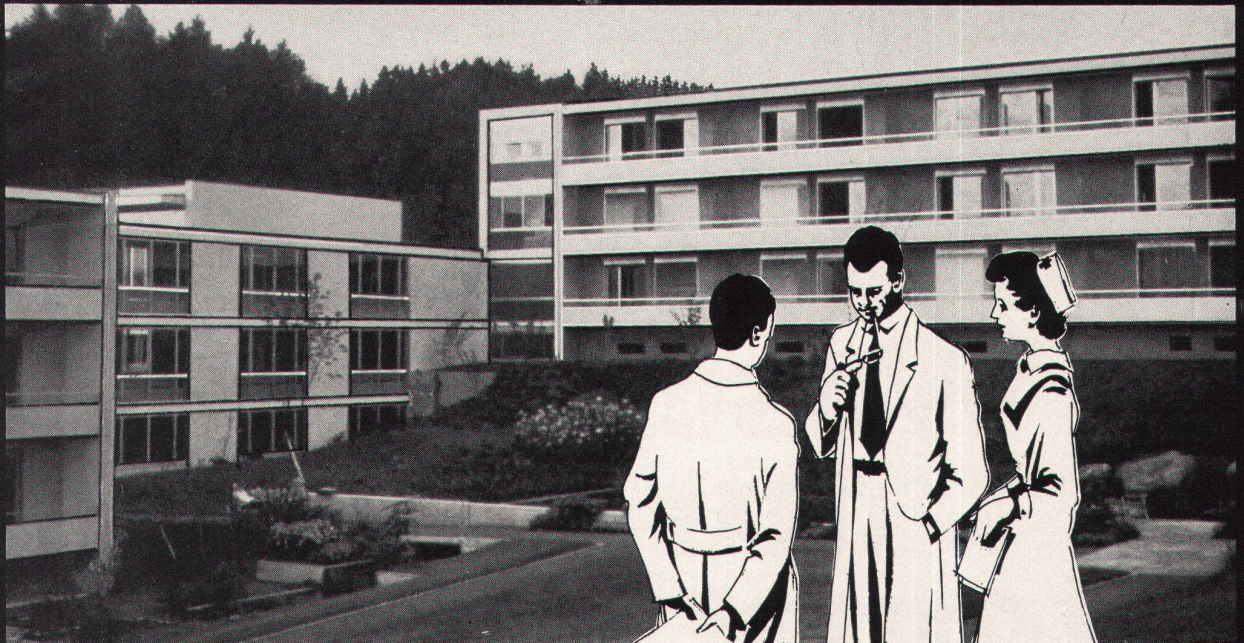

WERA-Klima – prima

Überall, wo es darauf ankommt, daß Temperatur, Feuchtigkeits- und Sauerstoffgehalt der Luft konstant bleiben, ist eine WERA-Klimaanlage das Richtige.

Die WERA beschäftigt sich seit Jahrzehnten mit diesen Problemen und zählt zu den führenden Unternehmen auf diesem Gebiete.

Über 4000 Referenzen aus dem In- und Ausland geben Ihnen Auskunft über unsere Leistungen. Alle Anlagen werden im eigenen Ingenieurbüro projektiert, die Apparate in unserer Fabrik gebaut und von unseren Spezialisten an Ort und Stelle montiert.

Kommen Sie mit Ihren Problemen zu uns. Wir studieren diese und unterbreiten Ihnen dann, für Sie unverbindlich, eine Offerte.

Beraten, Projektieren und Ausführen von

- Klimaanlagen für Spitäler, Anstalten, Schulen, Verwaltungen, Banken, Industrien, Hotels, Kinos, Wohnhäuser usw.
- Anlagen für Lüftung, Luftbefeuchtung, Entnebelung usw.
- Warmluftheizungen für Kirchen, Kinos, Großräume usw.
- Gasschutzanlagen

WERA

WERA AG, Bern/Zürich

Lüftungs-, Luftheizungs- und Klimatechnik

3000 Bern, Gerberngasse 23–33, Tel. (031) 2277 51

8003 Zürich, Zurlindenstraße 213, Tel. (051) 2363 76

Weissere Wäsche ... durch automatisches Trocknen

Viele moderne Waschmittel enthalten optische Aufheller (damit die Wäsche blendend weiss werde). Unter zu starker Lichteinwirkung, d. h. bei zu intensiver Sonnenbestrahlung können Aufheller, die sich als dünne Schicht auf Gewebe und Fasern aufziehen, gebrochen werden. Die Folge: ein leichter Gelbstich in der Wäsche. Im Wäschetrockner ist dies unmöglich. Die Wäsche bleibt immer blendend weiss. Es gibt noch andere Argumente, die für den Wäschetrockner sprechen. Dies ist nur eines von vielen.

**Wäschetrockner Adora
ein Qualitätsprodukt
der Verzinkerei Zug AG**

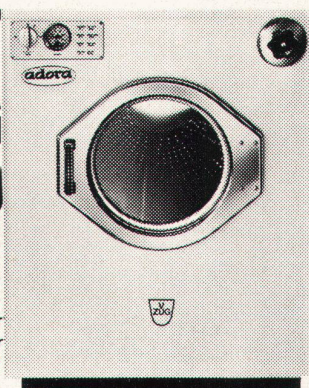

Schonende Behandlung des Waschgutes. Dank reversierender Trommel hervorragender Trocknungseffekt innert kürzester Zeit.

Sparsam im Stromverbrauch. Einfachste Bedienung. Timer und Thermostat erlauben das Trocknen nach Wunsch: schrankfertig oder bügel-feucht. Eingebaute Ozonlampe verleiht der Wäsche den Duft der Sonnenfrische. Hervorragendes Material garantiert lange Lebensdauer.

95

Coupon
Verlangen Sie den detaillierten Prospekt Wäschetrockner Adora bei der Verzinkerei Zug AG, Zug.
Telefon 042 44242

Name _____

Ort _____

Strasse _____

Leichte, preisgünstige Stühle (von Fr. 69.- bis Fr. 230.-) entworfen von international anerkannten Designern.

Unser Programm umfasst Stühle von einfacher Form und hoher Bequemlichkeit, — von zeitloser, nicht alltäglicher Eleganz und Repräsentation.

Besuchen Sie unsere Ausstellung im Bellevuehaus



810



2106 P



2107 P

Gepolsterte Stahlrohrstühle und -sessel für Konferenzsäle, Sitzungszimmer und moderne Wohnräume.



3104



3100

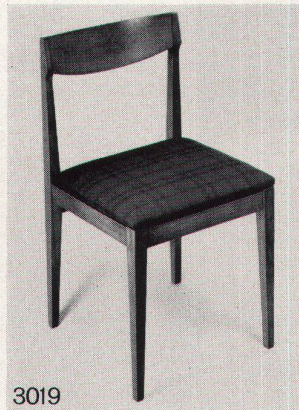

3019

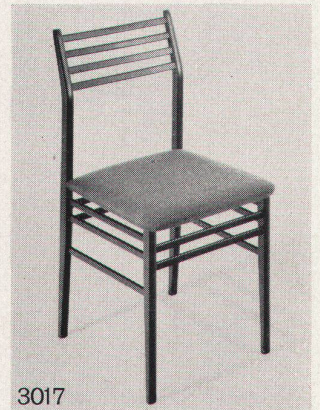

3017

Gut geformte Holzstühle mit bequemer Rückenstütze, Sitz gepolstert, mit Geflecht oder eingelegtem Sperrholz



2106 St

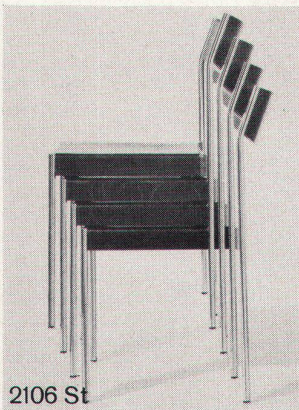

2106 St

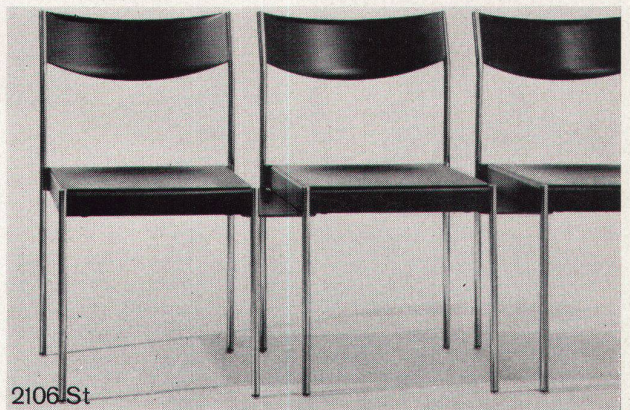

2106 St

Leichter, formschöner Stapel- und Reihensstuhl aus Stahlrohr, geeignet für die Bestuhlung von Sälen, Hallen, Restaurants und Aufenthaltsräumen. Praktische Brettakupplung als Ablegefläche.



846



835

Kunststoffstuhl, wetterfest. Auch mit Säulenfuss.

Federholzstuhl, gepolstert, stapelbar.

☎140

hugo peters

Inneneinrichtungen
Textilien Polsterwerkstatt

Ausstellung Bellevuehaus
8001 Zürich Limmatquai 3
Telefon 051-34 93 95

Wer im Büro anatomisch richtig sitzt
fühlt sich arbeitsfreudig und gesund

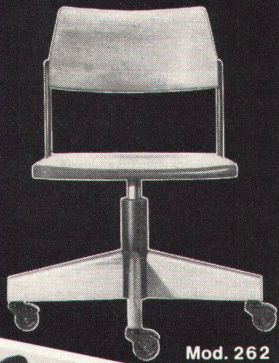

Mod. 262



Mod. 673 SV



Mod. 683 SV



Mod. 687 SV

Sei es ins Chefbüro, ins Konferenzzimmer, für die Sekretärin oder den Techniker – für alle Ansprüche stehen zweckdienliche Bürostühle STOLL GIROFLEX zur Auswahl bereit.

Besichtigen Sie unsere Ausstellung oder verlangen Sie den Spezialprospekt.

GRAB+WILDI AG

8023 ZÜRICH Seilergraben 53 Tel. 051/32 57 88-89
(Ladenprovisorium und Ausstellung bis zur Neueröffnung)
8902 URDORF bei Zürich Tel. 051/98 76 67-68



7037

Jeder Ihrer Räume hat jederzeit die gewünschte Temperatur, **sofern Sie Ihre Heizkörper mit einem Danfoss-Thermostat versehen.**

Erhältlich bei allen Heizungs-Grossisten

Erst dann bekommen Sie die Temperatur, die Sie sich in Ihrem Wohnzimmer wünschen – erst dann können Sie bestimmen, welche Temperatur Sie in Schlafzimmer, Kinderzimmer und Küche haben möchten. Die Danfoss-Heizkörperthermostate werden anstatt der üblichen Handregulventile eingebaut. Sie stellen nur die von Ihnen erwünschte Temperatur ein – und der Heizkörperthermostat sorgt **vollautomatisch** für die Erfüllung Ihrer Temperaturwünsche. **Ihre Zentralheizungsanlage ist erst dann zeitgemäss, wenn Sie Thermostate an Ihren Heizkörpern haben.**

Fordern Sie bitte Prospektmaterial an oder sprechen Sie mit Ihrem Heizungsinstallateur.

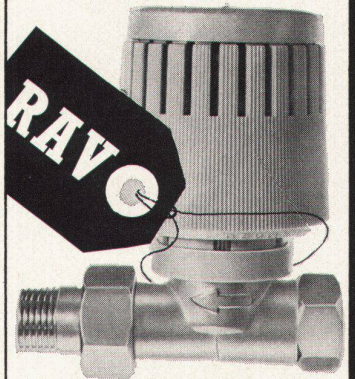

WERNER KUSTER AG
4000 BASEL 18

Dreispiessstrasse 32
Tel. (061) 46 06 08

Depots:
Lausanne (021) 25 01 68
St. Gallen (071) 27 25 44
Zürich (051) 54 14 33

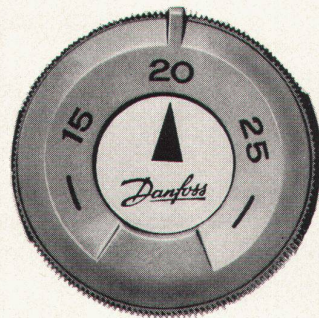

Danfoss



*GADO- ein Schlüssel
zu neuen Ideen!*

Setzen knappe Geldmittel und Zeitnot Ihren Ideen Grenzen, dann planen Sie mit GADO-Isolierscheiben! GADO in 23 Standardmaßen ist besonders preisgünstig und sofort ab Lager lieferbar. Allein die Standardgrößen erlauben über 100 verschiedene Fensterkombinationen. Selbstverständlich können Sie GADO auch in Wunschmaßen beziehen: größte Länge 160 cm,

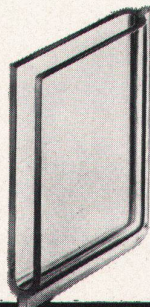

größte Breite 120 cm. Und noch ein Vorzug: GADO-Isolierscheiben sind an den Rändern homogen verschweißt. Ein Verbund von größerer Sicherheit läßt sich nicht denken. Nutzen Sie die Vorteile von GADO zur Verwirklichung Ihrer Ideen. Bitte fordern Sie Unterlagen über unser GADO-Programm an.

*Homogen
verschweißt*



*Ganzglas-
doppelscheiben*

DEUTSCHE TAFELGLAS AKTIENGESELLSCHAFT · DETAG · D-8510 FÜRTH/POSTFACH 25

Generalvertretung für die Schweiz:

Willy Waller, CH-6300 Zug 2, Oberallmendstr. 16, Postfach 21, Ruf (042) 31 25 66, Telex 78 798

Generalvertretung für Österreich:

W. Kümmel, A-1090 Wien, Rooseveltplatz 13, Ruf 42 62 38, 47 12 96

Architekten in der Schweiz schützen Holz mit Sadolin PX

Wer mit Holz gestaltet, möchte, dass der einzigartige ästhetische Effekt dauerhaft erhalten bleibt.

Sadolin PX hat dieses Problem gelöst und gilt in Skandinavien und vielen anderen Ländern als wegweisend für sicheren Holzschutz. Es unterstreicht die natürliche Schönheit des Holzes, schützt es und ermöglicht die problemlose Instandhaltung.

Seit 3 Jahren hat sich Sadolin PX auch in unserem Lande, im Mittelland, in den Bergen und im Süden bewährt.

Vor einem Jahr haben wir gegen 14 000 Testhölzer an alle Architekten, Holzfachleute und Malermeister gesandt.

Wie diese Bewitterungsproben heute aussehen, spricht für sich selbst.

Sadolin PX eröffnet Ihnen neue Gestaltungsmöglichkeiten. Wenn Sie mehr darüber wissen wollen, senden Sie uns bitte den untenstehenden Bon. Generalvertretung für die Schweiz:

Tel. 071 75 2252

Tobler + Co. AG
Chemische Fabrik, Werk II
9450 Altstätten

Bitte senden Sie mir die
Dokumentation über Sadolin PX

Name _____

Beruf _____

Adresse _____

Tobler + Co. AG, Chem. Fabrik
9450 Altstätten





Schmelzwerk Spoerry AG
8890 Flums
Telefon 085 - 3 11 48

Kann eine Isolation wirksam und preisgünstig zugleich sein?

Sie kann. Und sie kann noch mehr: Sie atmet, sie federt, sie ist elastisch. Sie ist unbrennbar, alterungs- und volumenbeständig. Sie ist fäulnisfest und anorganisch (weil aus Stein erschmolzen).

Sogar mit dem gewöhnlichen Messer zuschneidbar ist sie.

Im hintersten und letzten Winkel einfach und sauber zu verlegen. Das ist die Isolierplatte aus Flumser Steinwolle. Und darum wird sie auch so viel gebraucht. Im Mauerwerk, in Dächern, im Zweischalenbau. Für Fertigbau-

Elemente, in Riegelbauten oder bei Kaminisolationen.

Sie wird einfach überall dort gebraucht, wo gute Isolationen nötig sind. Für Isolationen ohne Überlast.

Technische Daten:
Wärmeleitzahl $\lambda = 0,035$ bei 20°C
Stärken: 3, 4, 5, 6, 8, 10 cm
Format: 50×100 cm
Temperaturgrenzen:
Steinwolle: 700°C unbrennbar
Bindemittel: max. 250°C

Bauisolierplatten



Nussbaum Wasserdruck Reduzier- ventil

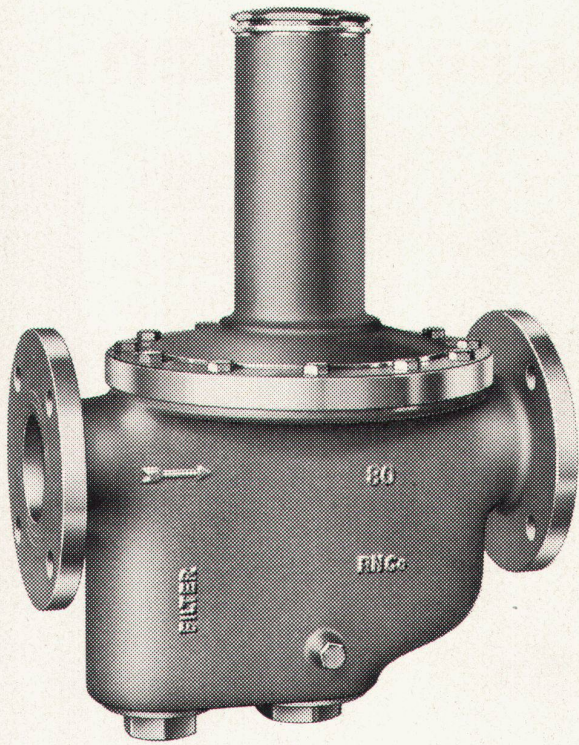

Nr. 5012 Ein Nussbaum-Produkt aus unserem reichhaltigen Arbeitsprogramm für großdimensionierte Leitungen LW 65, 80 und 100 mm



R. Nussbaum & Co. AG
4600 Olten

Metallgießerei und Armaturenfabrik
Telephon 062 528 61

Verkaufsdepots mit
Reparaturwerkstatt und
galvanischer Anstalt in:
8045 Zürich, Eichstr. 23
Telephon 051 35 33 93
4000 Basel, Hammerstr. 174
Telephon 061 32 96 06
1000 Lausanne,
12, Chemin des Avelines
Telephon 021 25 61 47

Kern- Spezialinstrumente für alle Zeichnarbeiten

Daß es Kern-Reißzeuge in allen Größen und für alle Ansprüche gibt, ist seit langem bekannt. Wissen Sie aber auch, daß Kern eine ganze Reihe von Spezial-Zeichninstrumenten herstellt, mit denen sich viele Arbeiten rascher, exakter und bequemer ausführen lassen?

Heute stellen wir Ihnen vor:

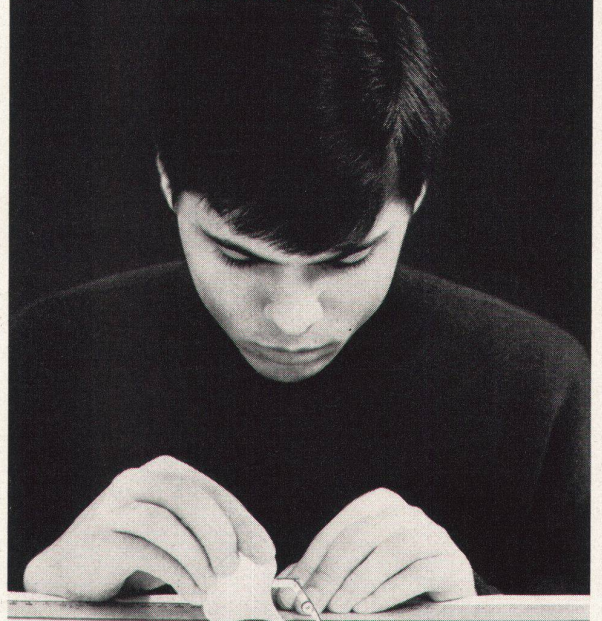

Kern- Punktierapparat

Haben Sie oft gestrichelte, punktierte oder strichpunktierte Linien in Tusche zu ziehen? Dann sollten Sie den Kern-Punktierapparat kennen lernen. Mit ihm erhalten Sie rasch und bequem vollkommen gleichmäßige Linien in 23 verschiedenen Mustern.

Überzeugen Sie sich in Ihrem Zeichenfachgeschäft von den Vorzügen des Kern-Punktierapparates.



Kern & Co. AG 5001 Aarau
Werke für Präzisionsmechanik und Optik

Sensationelle Preise
mit SIBIR-Qualität

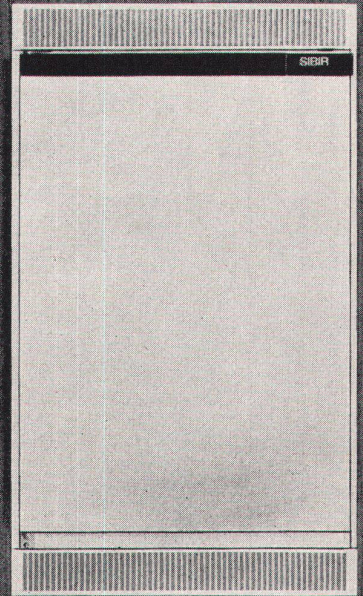
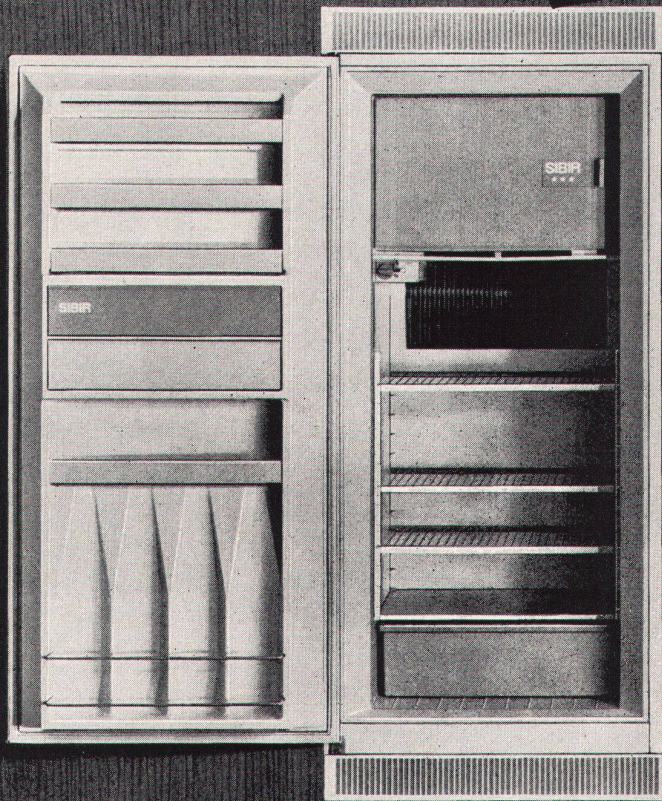

NEUE * * *
EINBAU-MODELLE
E 130 Liter Fr. 345.-
E 190 Liter Fr. 395.-

SIBIR

- echte Zweittemperaturen-Kühlschränke mit getrennter Kälteerzeugung und rundum isoliertem grossem ***Tiefkühlabteil für das Selbsteinfrieren und Lagern von Tiefkühlprodukten bei stets mindestens minus 18°C.
- vollautomatische Abtauvorrichtung ohne Beeinflussung des ***Tiefkühlabteils.
- automatische Tauwasserableitung und Verdunstung (kein lästiges Entleeren von Gefässen mehr notwendig).
- grosse Kälteleistung dank der **NEUEN** Absorption. Kein höherer Stromverbrauch als bei vergleichbaren Motor-Kühlschränken. Absolut geräuschlos und mechanisch abnutzungsfrei.

Preise ohne Lüftungsgitter.

Diese Apparate weisen alle denkbaren Vorzüge auf. Sie sind damit in jeder Hinsicht zukunftssicher. Somit ist auch nach vielen Jahren Ihr Kühlschrank noch modern.

Darum mit SIBIR an die ZUKUNFT denken!

5 Jahre Vollgarantie auf die Funktion *aller* Teile.

Weitere SIBIR-Einbaumodelle:
E 60 E 70 E 250

Verlangen Sie bitte Offerten und die neuen Einbau-Mass-Skizzen

SIBIR Kühlapparate GmbH
8952 Schlieren, Tel. (051) 98 84 44

NEU

Der neue **preisgünstige** Waschvollautomat mit 12 Programmen für 4 und 6 kg Trockenwäsche. Optimale Waschresultate. Ein Schweizer Qualitätsprodukt.

WYSS-MIRELLA OPTIMA

Gebrüder Wyss
Waschmaschinenfabrik
6233 Büron
Telefon 045/38484

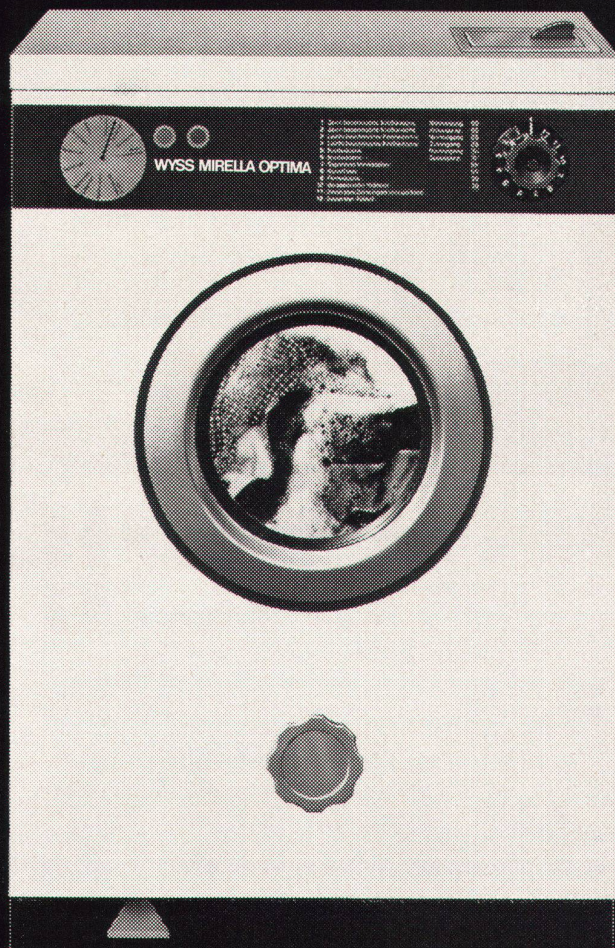

Verkaufsbüros

4000 Basel:	St. Alban-Vorstadt 10	061 - 23 70 00
3000 Bern:	Militärstrasse 59	031 - 41 56 41
1200 Genève:	Avenue du Mail 20	022 - 26 17 26

1000 Lausanne:	Avenue de Morges 9	021 - 25 88 58
6900 Lugano:	Via Ariosto 6	091 - 2 70 01
8590 Romanshorn:	Rüthof	071 - 63 16 36
3960 Sierre:	Rue du Bourg 26	027 - 5 17 09
8008 Zürich:	Seefeldstrasse 116	051 - 32 25 88



Arvika Kessel

— der vorbildliche aus Schweden

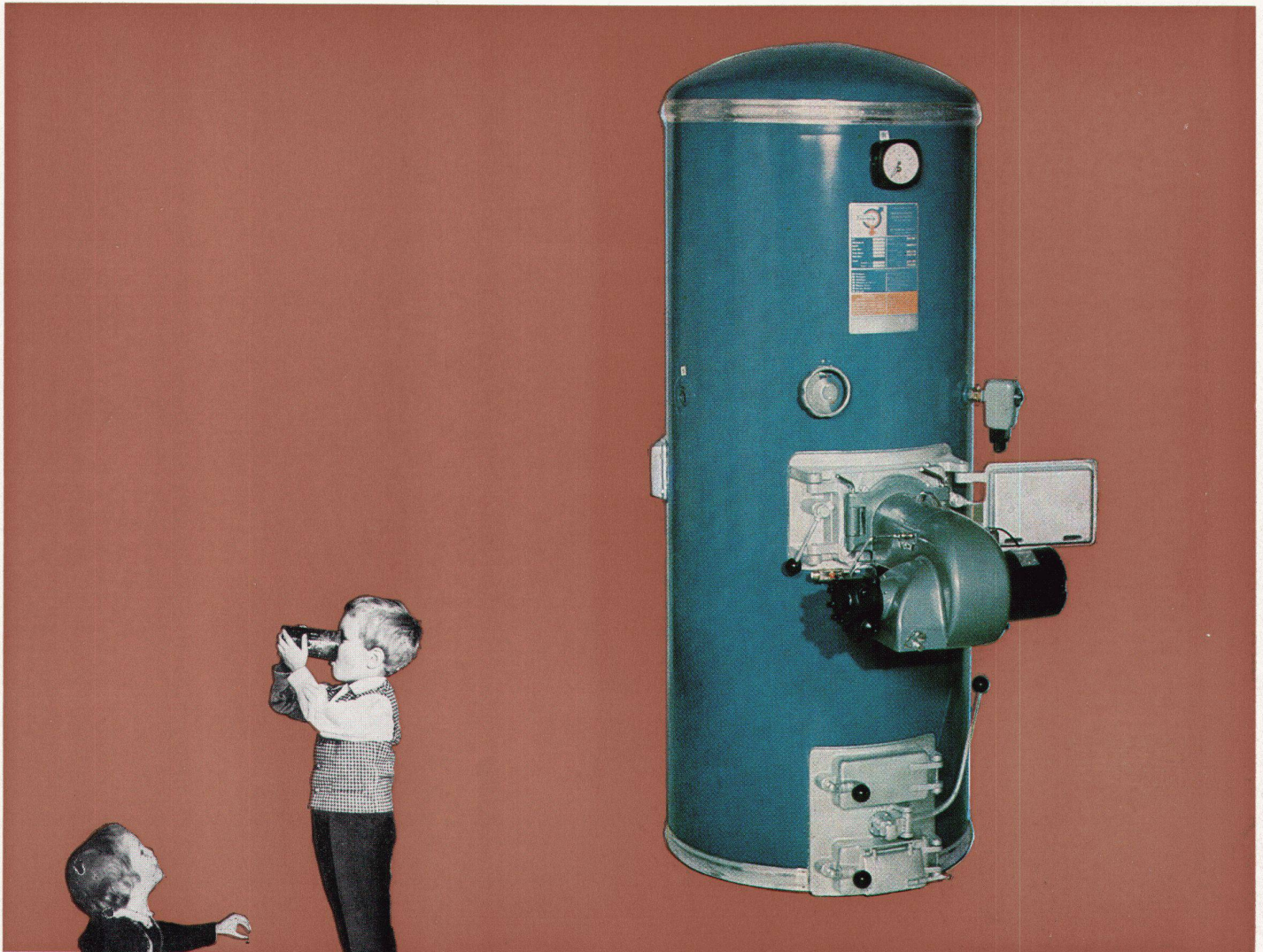

**...sein Boilerwasser ist so rein,
daß es schmeckt.**

Denn sein Boilerinneres ist aus echtem Kupfer. Kupfer ist rein und dauerhaft. Der Mantel ist aus Stahl — zähem Schwedenstahl. Stahl ist stark. Zwischen Kupfer und Stahl liegt ein Kontaktmittel als Schnellwärmeleiter. Dieses Konstruktionssystem ist so ausgezeichnet, daß man es patentiert hat. Sie finden es nur bei Arvika.

Dem Arvika Kupferboiler kann kalkhaltiges und aggressives Wasser, wie wir es in der Schweiz kennen, nichts anhaben. Kein Wärmeverlust und keine periodischen Anodenauswechslungen (die Geld kosten). Und vor allem: keine teuren Reparaturen an korrodierten Boilern!

In jedem Arvika Kessel stecken das Gedankengut und die Erfahrung aus mehr als 35 Jahren fortschrittlichen Kesselbaus. Sie finden wohl kaum einen Heizkessel, an dem gründlicher überlegt worden ist. Kleinster Energieaufwand — aber höchste Leistung. Wartungsfreiheit. Robustheit. Gefälliges Aussehen. Und heißes, kristallklares Wasser im Überfluß!

Über 100 000 Arvika Kessel bewähren sich Tag für Tag in langen nordischen Wintern. Mehr als 4000 stehen bereits in der Schweiz. Man ist stolz auf ihn und zeigt ihn seinen Freunden.

Die Arvika Formel „700 aus 185“ bedeutet für Sie und Ihre Mieter: 4 Vollbäder je Stunde!

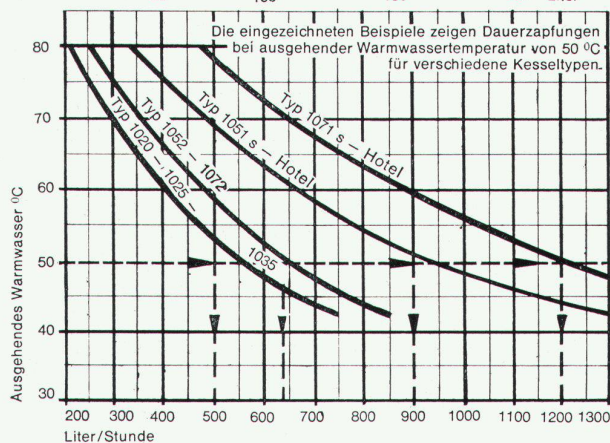
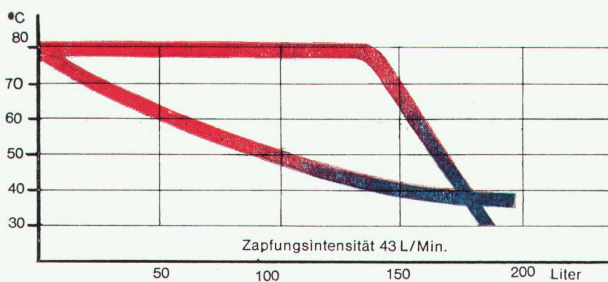
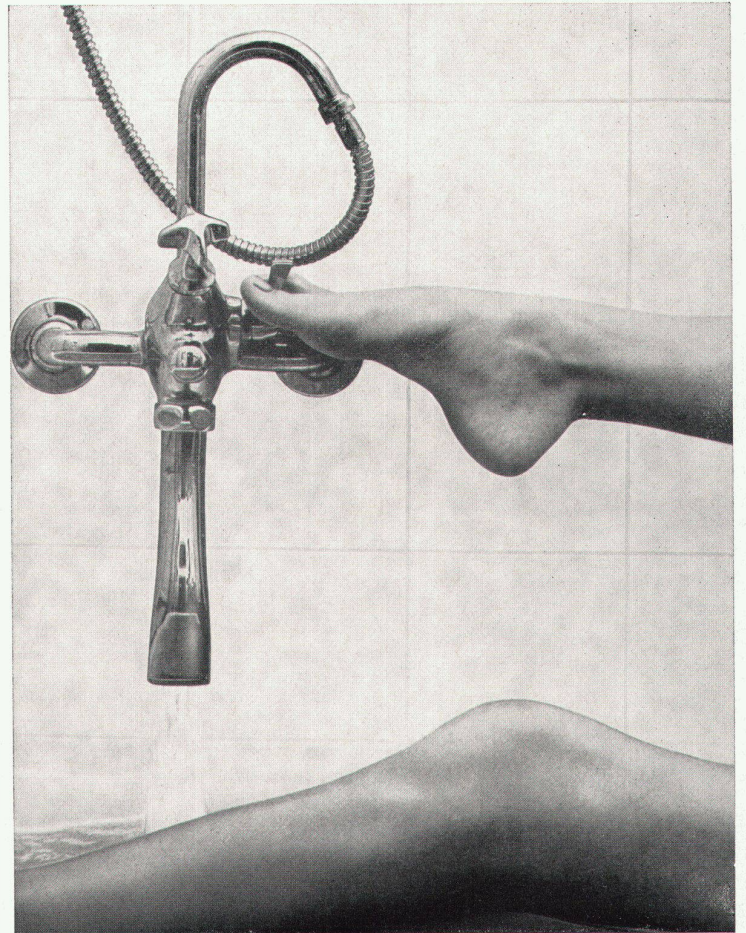
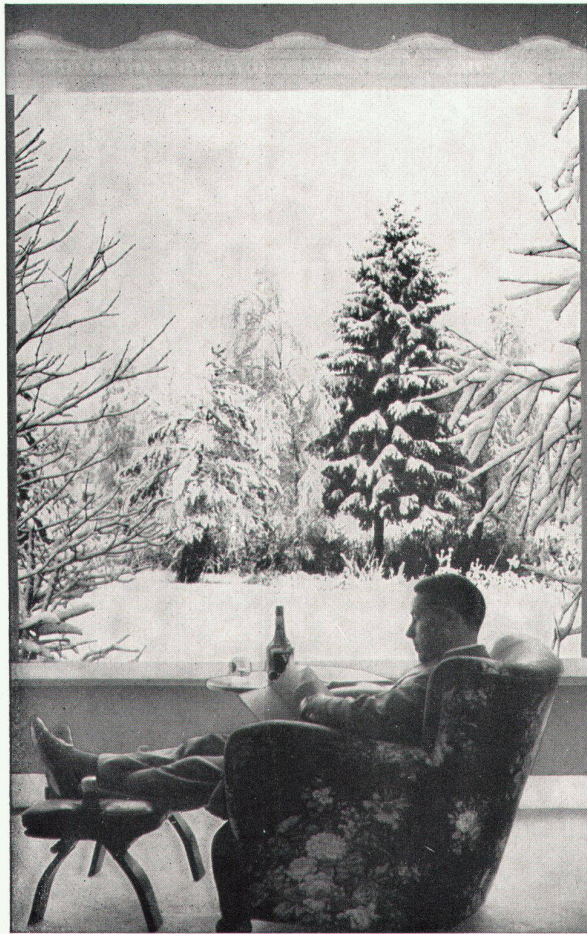

Schweden hat den höchsten Warmwasserverbrauch in ganz Europa. Da muß ein Kessel nicht nur tüchtig heizen, sondern das ganze Jahr hindurch wannenweise heißes Wasser spenden. Für alle und genug für den Badefreudigsten! Vier Vollbäder von 175 Liter Inhalt und 40° C. Das schafft der berühmte Arvika Kupferboiler jede Stunde.

Vier solche Vollbäder betragen ca. 700 Liter. **„700 aus 185 pro Std. bei mindestens 40° C“**. Das ist die Formel, auf die es bei der Wahl eines Heizkessels ankommt.

Das obere der beiden Zapfdiagramme veranschaulicht die überragende Leistungsfähigkeit des Arvika Boilers noch deutlicher. Es stehen sich zwei Boiler gegenüber:

1. Arvika Boiler, 185 Liter Inhalt
2. Konkurrenzboiler, 220 Liter Inhalt.

Beide Boiler sind gefüllt. In jedem beträgt die Wassertemperatur 80° C. Die Schnellzapfung beginnt: Augenblicklich sinkt die Wassertemperatur in Boiler Nr. 2 mit der Menge des abfließenden Wassers (untere Kurve). Im Arvika Boiler hingegen bleibt die Temperatur konstant. Erst nach Entnahme von 148 Litern wird die Temperaturschwelle überschritten.

In der Praxis kommen Schnellzapfungen wie diese regelmäßig vor, dazwischen liegen Zapfpausen. Diese Pausen genügen, die Temperaturschwelle im Arvika Boiler immer wieder vorzurücken. Auf diese Weise leidet der Besitzer eines Arvika Kessels niemals unter Warmwassermangel.

**Ein moderner, starker Kessel.
 Ein Wechselbrandkessel — heizbar mit jedem Brennmaterial.
 Ein einziger großer Brennraum = höchster Wirkungsgrad.
 Regelmäßige Rauchpassagen = ruhiger Brennerbetrieb.
 Der Brenner kann nie verrußen!**

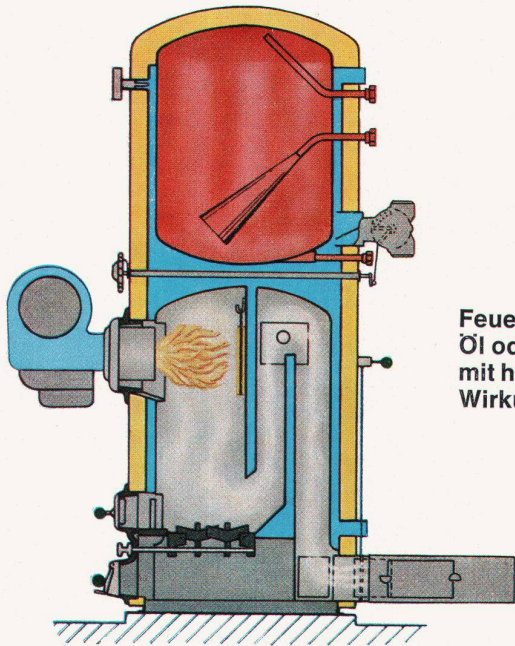
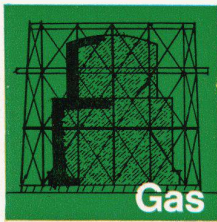
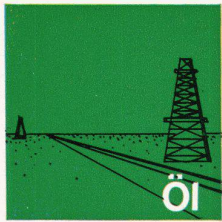

Feuern mit Öl oder Gas — mit höchstem Wirkungsgrad

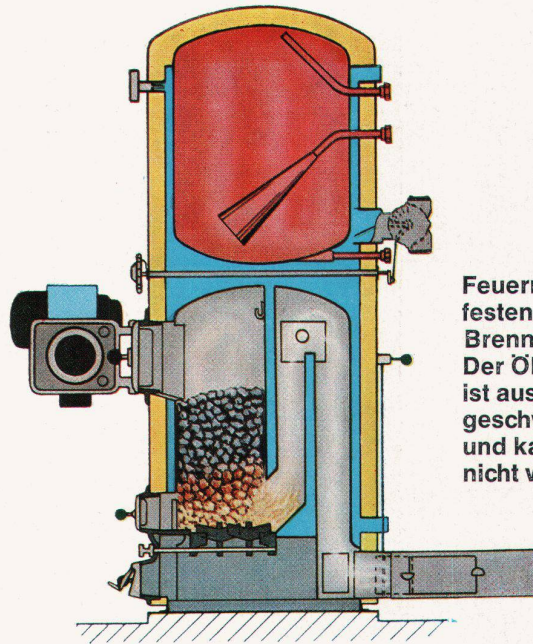

Feuern mit festen Brennstoffen. Der Ölbrenner ist ausgeschwenkt und kann nicht verrußen.

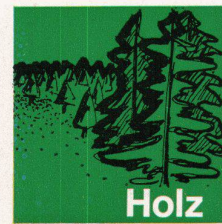
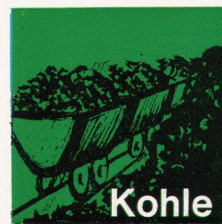

Die runde, starke Konstruktion erlaubt einen Betriebsdruck von 3 atü. Ein sehr wichtiger Punkt, da die meisten modernen Heizungen als Druckanlagen gebaut werden. Schwache und leichte Kessel werden nach Jahren Schäden zeigen.

Der Arvika kann selbstverständlich automatisch gesteuert werden. Wenn Sie die Steuerung zusammen mit dem Kessel kaufen, fahren Sie günstiger und profitieren vom selben, raschen Service. Siehe Spezialprospekt.

Sie heizen mit Öl und verlangen höchsten Wirkungsgrad im sparsamsten Betrieb. Sie wollen leicht und schnell Abfälle, Papier, Holz etc. verbrennen. Und sicher sein, daß der Kessel in Mangelzeiten sparsam mit den festen Brennstoffen umgeht!

Ein Arvika Wechselbrandkessel ist dafür gebaut. Die langen, regelmäßigen Rauchgaspassagen und der große Feuerungsraum ergeben ruhigen Brennerbetrieb mit höchstem Wirkungsgrad. Und gute Leistungen mit Kohle.

Ein Arvika ist in Sekundenschnelle auf feste Brennstoffe umgestellt. Asche und Schlacke werden sofort und leicht mit dem beliebten Schüttelrost entfernt. Während dieser Zeit ist der Brenner ausgeschwenkt.

Ihre Ölbrennerfirma weiß, wieviel Ärger Sie sich damit ersparen.

Auch im Detail zeigen sich die vielen Vorzüge eines Arvika Kessels.

Die aufgeführten Zubehörteile werden ohne Mehrpreis mitgeliefert

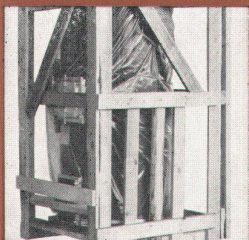

1. In dieser Schutzverpackung wird jeder Arvika Kessel wohlbehalten angeliefert. Der starke Verschlag ist als „Schlitten“ ausgebildet für sicheren Transport in den Keller.

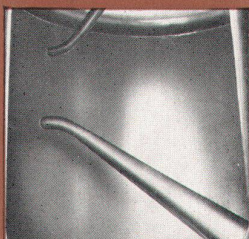

2. Schnitt durch den patentierten Arvika Hochleistungsboiler. Die geschickte Anordnung mit Strömungsdämpfer ermöglicht es, fast den gesamten Boilerinhalt ohne Mischung abzuzapfen. Vergleichen Sie bitte auch das Zapfungsintensitätsdiagramm auf Seite 2.

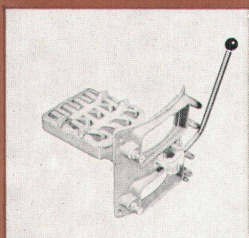

3. Der praktische Schüttelrost – den Sie nur beim Arvika Kessel finden – wird ohne Zusatzkosten mitgeliefert (für Typen 1020, 1025, 1035)!

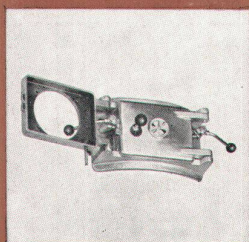

4. Die rechte Klappe verschließt den Feuerungsraum bei Abbrand fester Brennstoffe. Die linke bleibt währenddessen ausgeschwenkt.

Der Ölbrenner kann nicht verrußen. Viele Servicegänge bleiben Ihnen erspart!

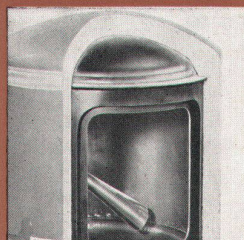

5. Dieser Teilquerschnitt beweist die hervorragende Isolierung des Arvika Kessels. Sie kommt – wie viele andere Eigenarten – der Wirtschaftlichkeit zugute. Isolierungsschutzdicke 50 mm. Material: Steinwollmatte.

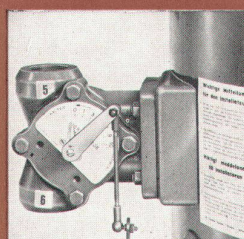

6. Dieser schwedische Qualitätsmischer wird fertig montiert geliefert. Der Mischer ist vorgefertigt für den Anbau eines Stellmotors für automatischen Betrieb.



7. Heizkesseltemperatur u. Wasserdruck werden von diesem Hydrothermometer angezeigt.

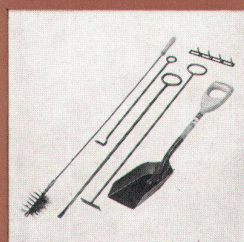

8. Reinigungsgeräte und eine Schaufel werden serienmäßig mitgeliefert.

Unter diesen Heizkesseltypen finden Sie den passenden Arvika Kessel für Ihr Heim.

Bestell-Nr.	Leistungsbereiche bei Ölfeuerung Kcal/h	Wärmewasserleistung des Bereiters, Liter/h von +50° C Warmwasser	Höhe mm	Durchmesser mm	Gewicht ca. kg
D – 1020	20 – 25000	550	1740	650	350
D – 1025	25 – 30000	550	1800	650	370
D – 1035	35 – 45000	550	1850	700	470
D – 1052	50 – 60000	630	1870	800	540
D – 1072	70 – 80000	630	1870	800	550
Hotel					
D – 1051 S	50 – 60000	950	1870	800	570
D – 1071 S	70 – 80000	1200	1870	800	600

* Bei Feuerung mit festen Brennstoffen ist die Leistung 65–80% des angegebenen Wertes. Kleinere Maßänderungen oder eventuelle Konstruktionsänderungen behalten wir uns vor.

AB Thermia Verken · Arvika · Schweden

**Tobler Heizungsbedarf
Werkvertretung ARVIKA**

8031 Zürich Tel. (051) 44 00 66

2500 Biel Tel. (032) 4 16 33

6962 Lugano Tel. (091) 3 59 84

1920 Martigny Tel. (026) 2 19 84

Zentralheizungs- und Ölbrennerfirmen arbeiten gerne mit Arvika, dem Schwedenkessel hoher Wirtschaftlichkeit. Über 4000 Arvika sind bereits in der Schweiz im Betrieb.

Wir unterhalten in allen Landesteilen einen erstklassigen Service mit qualifiziertem, gut ausgebildetem Personal. Persönliche Auskunft und Beratung durch Ihren Installateur oder durch uns als Schweizer Werkvertretung.



Arvika Kessel - der vorbildliche aus Schweden.

BERATUNG

Zeigen Sie uns das
Akustik-, Beleuchtungs-
oder Ventilations-Problem,
das sich nicht mit einer
Isolag-Decke lösen liesse!

Entweder haben wir die ideale Lösung schon «auf Lager» (dank vieljähriger, vielfältiger Erfahrung). Oder wir finden sie – und sei das Problem noch so heikel, neu- und einzigartig. Denn wir pflegen das, was wir «schöpferische Beratung» nennen. Ideen statt Schema-Denken! Das führt uns immer wieder zu erstaunlichen

Lösungen. Effektiv, formschön, kostengünstig. Legen Sie uns Ihr Problem vor oder verlangen Sie unseren neuen Prospekt!

Maximale Schallabsorption. Zugluftfreie Ventilation. Gute Lichtreflektion. Dekorative Wirkung. Rationelle, saubere Trockenmontage. Leichte Demontierbarkeit.

Decken in Metall, Gips,
Holz- und Mineralfasern

isolag

Isolag AG für Decken und Isolierungen
Seestrasse 355, 8002 Zürich, Telefon 45 44 43

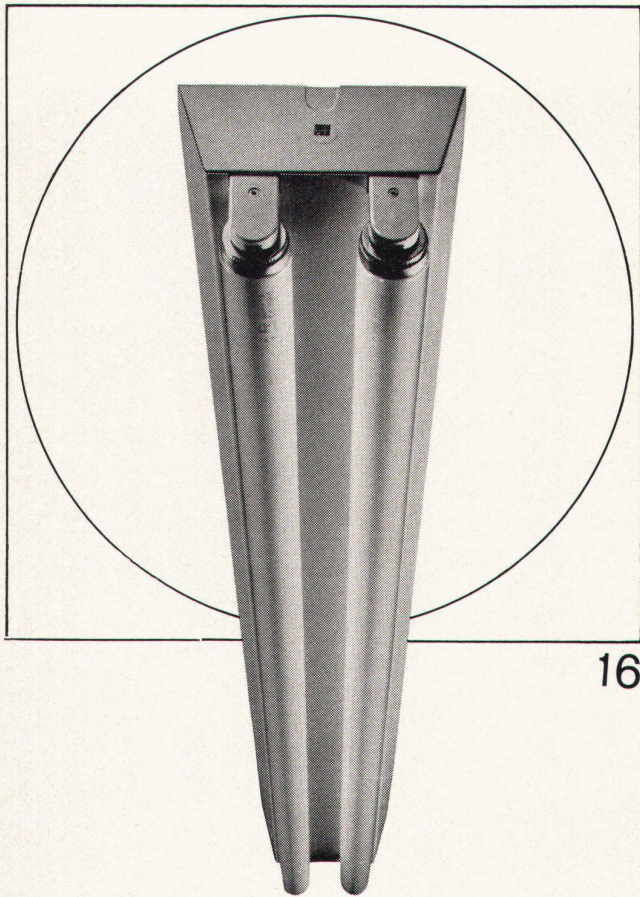

16

Ob Werkstatt oder Büro, ob Schulzimmer oder Bastelraum, ob Verkehrsweg, Tunnel oder Sportplatz, immer muss deren Beleuchtung den Erfordernissen angepasst sein. Zweckmässige, blendungsfreie und ausreichende Beleuchtung soll vermittelt werden durch formal gut gestaltete, allen technischen Anforderungen genügende Leuchten. Bei Entwurf, Konstruktion und Fabrikation werden all diese Gesichtspunkte berücksichtigt — darum wählen Sie vorteilhaft Produkte der BAG Turgi.

BAG TURGI

BAG Bronzewarefabrik AG 5300 Turgi
 Telefon 056/31111
 Ausstellungs- und Verkaufsräume:
 8023 Zürich, Konradstrasse 58
 Telefon 051/44 5844
 8023 Zürich, Pelikanstrasse 5
 nahe Bahnhofstrasse
 Telefon 051/25 7343

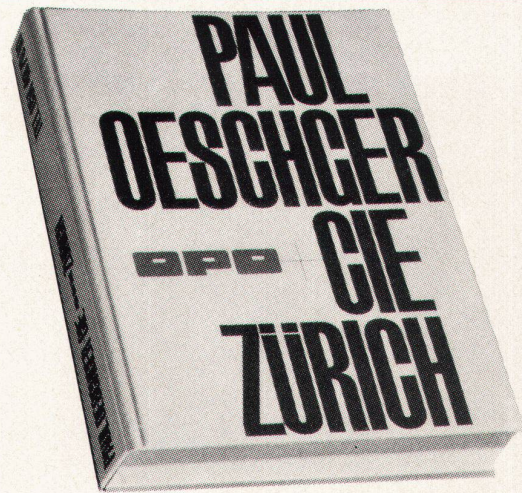

Viele 1000 Geschäftsfreunde

(Architekten und Schreinermeister)
 erhalten in diesen Tagen den

neuen OPO-Beschläge-Katalog

Auch Ihnen stellen wir diesen übersichtlichen
 OPO-Beschläge-Katalog gerne gratis zur
 Verfügung, wenn Sie ein eigenes
 Architekturbüro besitzen

**PAUL
 OESCHGER
 OPO GIE
 ZÜRICH**

LANDHUSWEG 2/8 8052 ZÜRICH TEL. (051) 48 7010

sauna

Private und öffentliche Anlagen
 Keramiköfen Sauna-Bau AG
 Biel Unionsg. 9 Tel. 032 214 40



Erziehungsdepartement des Kantons Basel-Stadt

Am Gewerbemuseum Basel ist auf den 1. April
 1968 die neugeschaffene Stelle eines

Konservators

zu besetzen.

Voraussetzung: Abgeschlossenes Hochschulstudium der philo-
 sophisch-historischen Richtung. Museumserfahrung erwünscht.
 Aufgabenkreis: Betreuung von Bibliothek und Sammlungen. Ver-
 anstaltung von Wechselausstellungen.

Die Besoldungsverhältnisse und Beitritt zur Pensions-, Witwen-
 und Waisenkasse sind gesetzlich geregelt.

Bewerbungen sind bis zum 1. November 1967 an die Direktion des
 Gewerbemuseums, Vogelsangstrasse 15, zu richten.

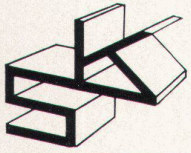

Patent-Konsolen helfen Baukosten senken!

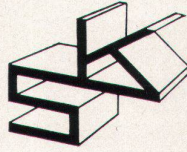
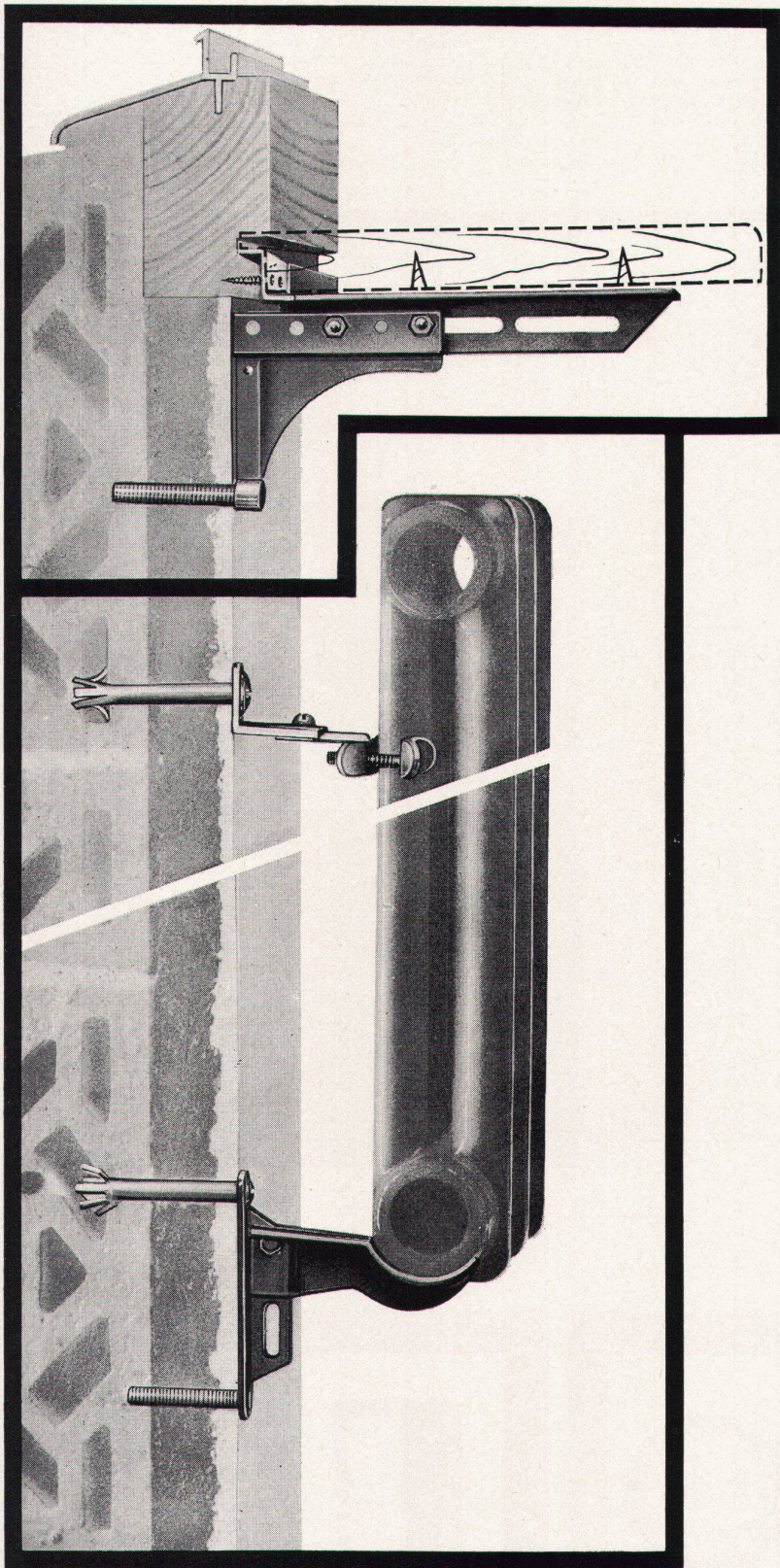

Patente im Inland und Ausland

Sims-Konsolen

**werden nicht eingespitzt
nicht einzementiert
nicht grundiert, weil verzinkt**

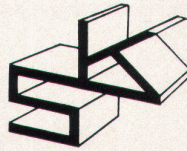

Sims-Konsolen

sind in jedem Baustadium montierbar
Pro Konsole 75-100 kg Tragfähigkeit

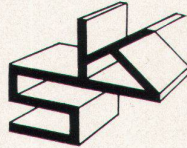

Sims-Konsolen

sind in jedem Fall verstellbar abgestützt

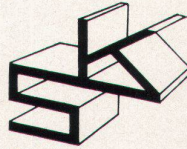

Sims-Konsolen

sind für alle Konstruktionen:
Nuten-, Falz- und Blockrahmen
für Einlaßbänke und freitragende
Anordnung lieferbar

↑ Halter horizontal und in der Tiefe verstellbar

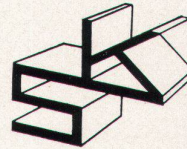

Radiatoren-Konsolen

**in jedes Mauerwerk
in 3-5 Minuten montiert
sofort belastbar
verstellbar in der Höhe
verstellbar in der Tiefe
für alle Radiorentypen
lieferbar**

↑ Konsole vertikal verstellbar

Wenn Sie rechtzeitig mit S/K Konsolen disponieren, entfallen die Ausgaben für:

1. Die konventionelle Konsole
2. Zuputzarbeit
3. Das Grundieren der Konsole

Auf Wunsch stehen Ihnen unsere ausgebildeten Anschlägergruppen zur fachgerechten Montage zur Verfügung

Sie erzielen Zeiteinsparungen bis zu $\frac{9}{10}$ des bisherigen Verfahrens

Bitte verlangen Sie spezifische Unterlagen von den Herstellern

KONSOLEN HANDELS GmbH

Kantonsstraße 2 Telephone 061/84 86 77/84 88 45

4416 BUBENDORF

Fertigbau-Dauerausstellung – Zürich-Tor

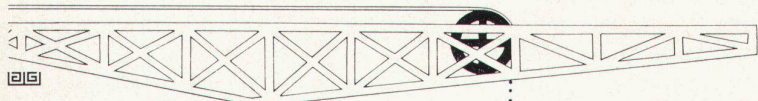

Für Bauherren, Behörden und Interessenten



Vorführungen täglich
10–18 Uhr Eintritt frei
Organisator:
Fachmessen AG
Zürich-Tor
8957 Spreitenbach
Tel. 056-36061

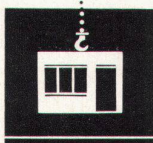

Einfamilienhäuser
Dolder-Elementbau, Bassersdorf
Fertig- und Normhaus AG, Basel
Garagenbau Peter, Schwarzenbach SG

Schulpavillons / Kindergarten
Homogène, Louis Duret, Genève
Peikert Bau AG, Zug

Noch einige Ausstellerplätze frei!

DIASTOR der moderne Liedanzeiger
ohne sichtbares techn. Hilfsmittel mit
Strophenanzeige. Ausführungen:

- * Einfach mech. gesteuerte Anlagen.
- * Ferngesteuert, Bedienungspult in der Orgel eingebaut.
- * Gleichzeitig bedienbar von der Orgel und vom Chor aus.

Wir stehen Ihnen zur Verfügung mit:

- * Preisliste, Prospekt, Referenzliste.
- * Beratung. * Probemontage.

O. Enderli, Kirchenbedarf
9450 Altstätten SG
Tel. 075 / 751647

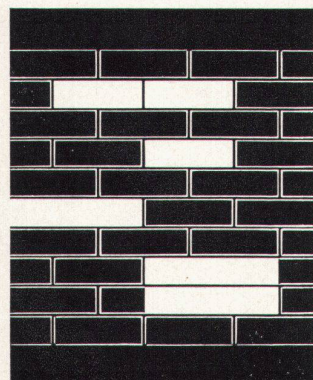
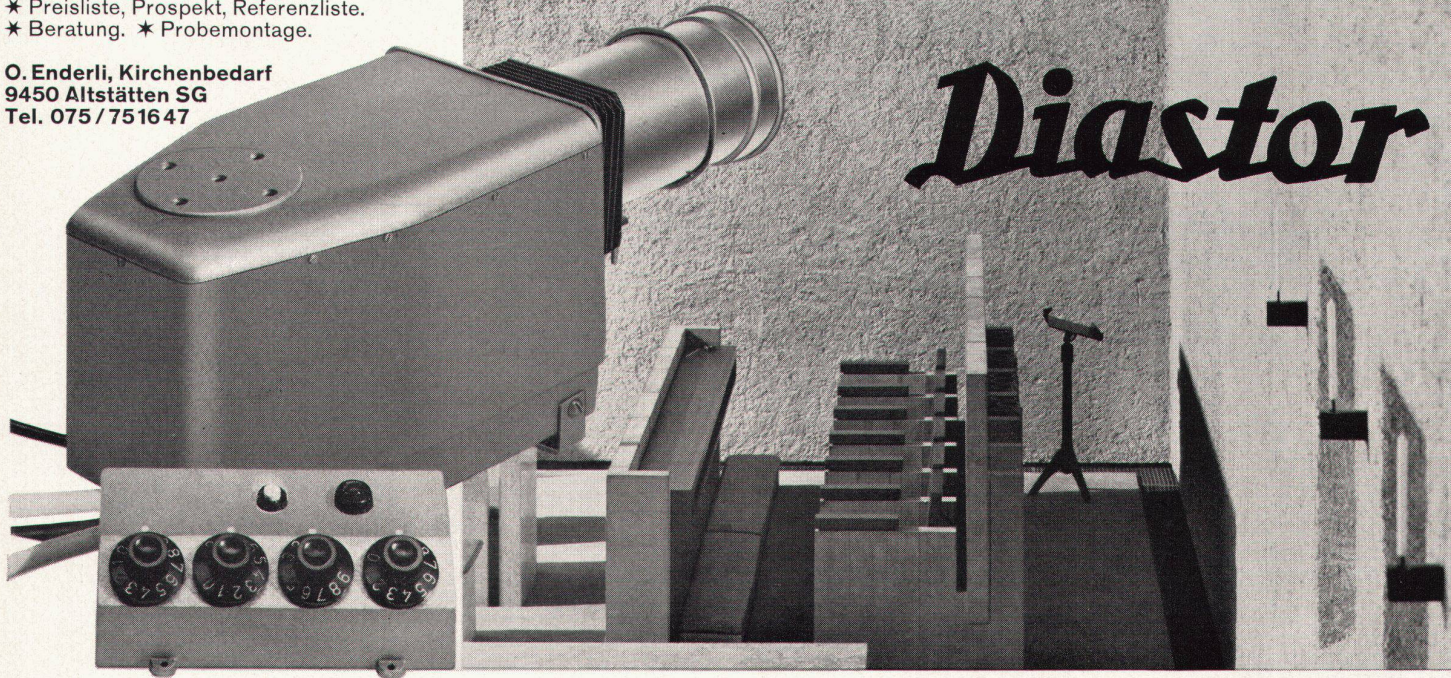

NEUSCHWANDER & CO
8048 Zürich, Badenerstr. 808
Telefon 051/620704

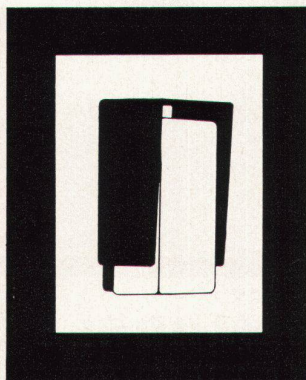
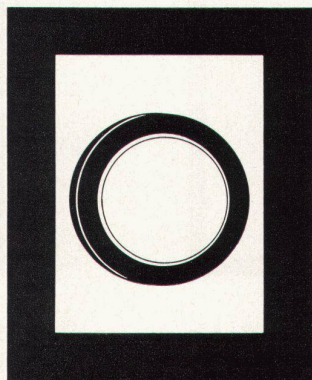

«Bauen» Sie das Licht mit
BEGA-Lichtbausteinen.
Die Lichtquellen werden
ein Gestaltungselement
des Raumes.
Modern und doch zeitlos.

Besuchen Sie unsere
permanente Ausstellung.
Parkplatz vor dem Haus.

Wir planen, bauen
und liefern schlüsselfertige
Kantinen, Selbstbedienungs-
restaurants und Alters-
heime

Beanspruchen Sie
unsere reiche Erfahrung.
Wir beraten Sie gerne.

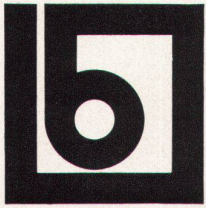

BRABAL AG

Hotelbedarf und Kantinenbau
Bremgartnerstrasse 42
8953 Dietikon
Telefon 88 23 11



Personalrestaurant der Druckerei Winterthur AG, Winterthur. Eine der vielen Anlagen, die wir schlüsselfertig konzipiert haben.

Adressbuch für das gesamte Schweizerische Baugewerbe,
die Maschinen- und Elektroindustrie

Den Behörden, dem Architekten, dem Ingenieur, dem Bau-
meister, dem Handwerker und den Lieferanten vermittelt das
Bau-Adressbuch viele nützliche Auskünfte.

Aus dem Inhalt:

Adressenteil nach Kantonen und Orten, Branchenregister
alphabetisch nach Orten, Marken- und Stichwörterregister,
Technische Berufsverbände und Lehranstalten, Technische
Behörden des Bundes, der Kantone, Städte und grösseren
Gemeinden usw.

Dieses Nachschlagewerk kann auch Ihnen gute Dienste leisten.

Bestellen Sie es rechtzeitig (bis spätestens Ende Dezember);
Sie erhalten es in diesem Falle zu **Fr. 30.-** statt Fr. 45.-

Schweizerisches Bau-Adressbuch

Die 54. Ausgabe, über 1100 Seiten umfassend,

erscheint im Februar 1968

Buchbestellung

WVK

Liefere Sie nach Erscheinen 1 Exemplar Schweizerisches
Bau-Adressbuch 1968 zum Subskriptionspreis von Fr. 30.-
(Preis ab Ende Dezember 1967 Fr. 45.-)

Datum, Adresse, Unterschrift:

Bitte ausschneiden und als Drucksache mit 5 Rp. frankiert einsenden an den Verlag Mosse-
Annoncen AG, Abt. Adressbücher, 8023 Zürich, Limmatquai 94

Das Spezialunternehmen für Planung und Fabrikation von

Buffetanlagen	Kantinen- und
Barbuffets	Kücheneinrichtungen
Kühlschränke	Kühlraumisolierungen
Kühlvitrinen	Ladeneinrichtungen

Imber

AG. KÜHLSCHRANKFABRIK
8045 Zürich, Haldenstr. 27, Tel. 051 - 33 13 17

gegr. 1863

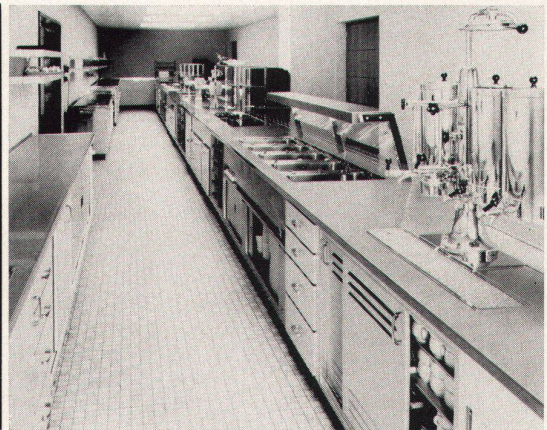

Antike Kleinkunst in Winterthur

von Hansjörg Bloesch

Vasen Bronzen Terrakotten Münzen

aus öffentlichem und
privatem Besitz

In jeder Buchhandlung
erhältlich

82 Seiten Text, 26 Tafeln
broschiert, Fr. 10.-

Verlag
Druckerei Winterthur AG
8401 Winterthur

**Zufriedenheit, Vertrauen —
mit Jago-Platten**

Im Bild sehen Sie rechts Herrn G. Obrist, einen führenden Ladenbauer der Schweiz und links seinen zufriedenen Kunden, Herrn Minder, Zug. Die beiden Geschäftspartner stehen im neu gestalteten Laden, der Zeugnis ablegt vom hohen kreativen und handwerklichen

Können der Hersteller, das auch bei der geschickten Wahl der verwendeten Materialien zum Ausdruck kommt. Dazu gehören Jagospan und Jago-Tischlerplatten — von Herrn Obrist als qualitativ hervorragend bewertet und dementsprechend viel gebraucht.

Ladenbau



**Jago-Werke
Jacques Goldinger AG**

Tischler- und Spanplattenfabrik
8272 Ermatingen TG
Telefon 072 612 13

Bezug durch den Fachhandel

werk

Neuerscheinungen Herbst 1967
im Verlag Werk, 8401 Winterthur

Monica Hennig-Schefold / Inge Schaefer

Werk-Buch 1

Frühe Moderne in Berlin

92 Seiten, 108 Photos, 22 Planskizzen
broschiert
Fr./DM 14.-

Trotz der Zerstörungen im Krieg bietet sich die Berliner Architektur der ersten dreißig Jahre unseres Jahrhunderts noch heute erstaunlich vollzählig und vielfältig dar. Das eben erschienene Buch gibt Arbeiten der begabtesten und bekanntesten Architekten jener Zeit wieder und weist damit auf diesen für die heutige Architektur bedeutsamen Zeitabschnitt hin.

Enzo Frateili

Werk-Buch 2

Architektur und Komfort

72 Seiten, 109 Zeichnungen, 18 Photos und
9 Planskizzen, broschiiert
Fr./DM 12.50

Der Entdeckung der motorischen Kräfte folgte der allgemeine Prozeß der Mechanisierung; er veränderte die verschiedenen Bereiche der menschlichen Tätigkeit. Im Bauwesen brachte er die technischen Installationen und schuf die Bedingungen für ihre weitere Entwicklung.

Der Leser findet im Werk-Buch 2 den folgenden Leitfaden: die ständige Suche nach wirksamen Energiequellen, welche die ingeniosen Apparate besser in Gang halten oder die Umweltbedingungen besser konditionieren.

Die Reihe wird fortgesetzt

In allen Buchhandlungen erhältlich

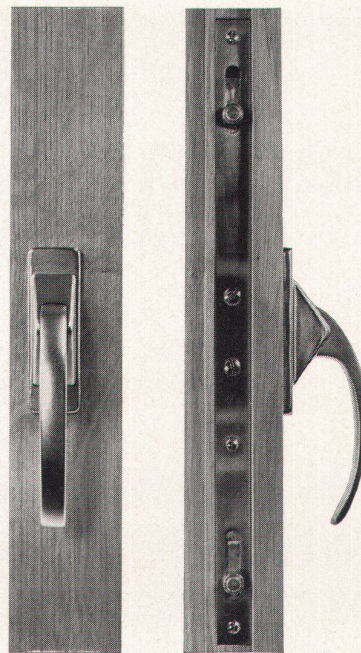

Hansch

Rollriegel- verschluß

speziell geeignet für
1flügelige Fenster und
Türen mit

Isolier- Verglasung

Verlangen Sie bitte
den Katalog mit
Detailzeichnungen

Hans Schärer
Baubeschlägefabrik

5102 Rupperswil AG
Telephon 064 47 12 69

Clichés Schwitter AG Basel

Allschwilerstrasse 90
Telefon 061 38 88 50

Zürich
Stauffacherstrasse 45
Telefon 051 25 67 35

Bureau Lausanne
Avenue de la Gare 44
Telefon 021 22 86 75



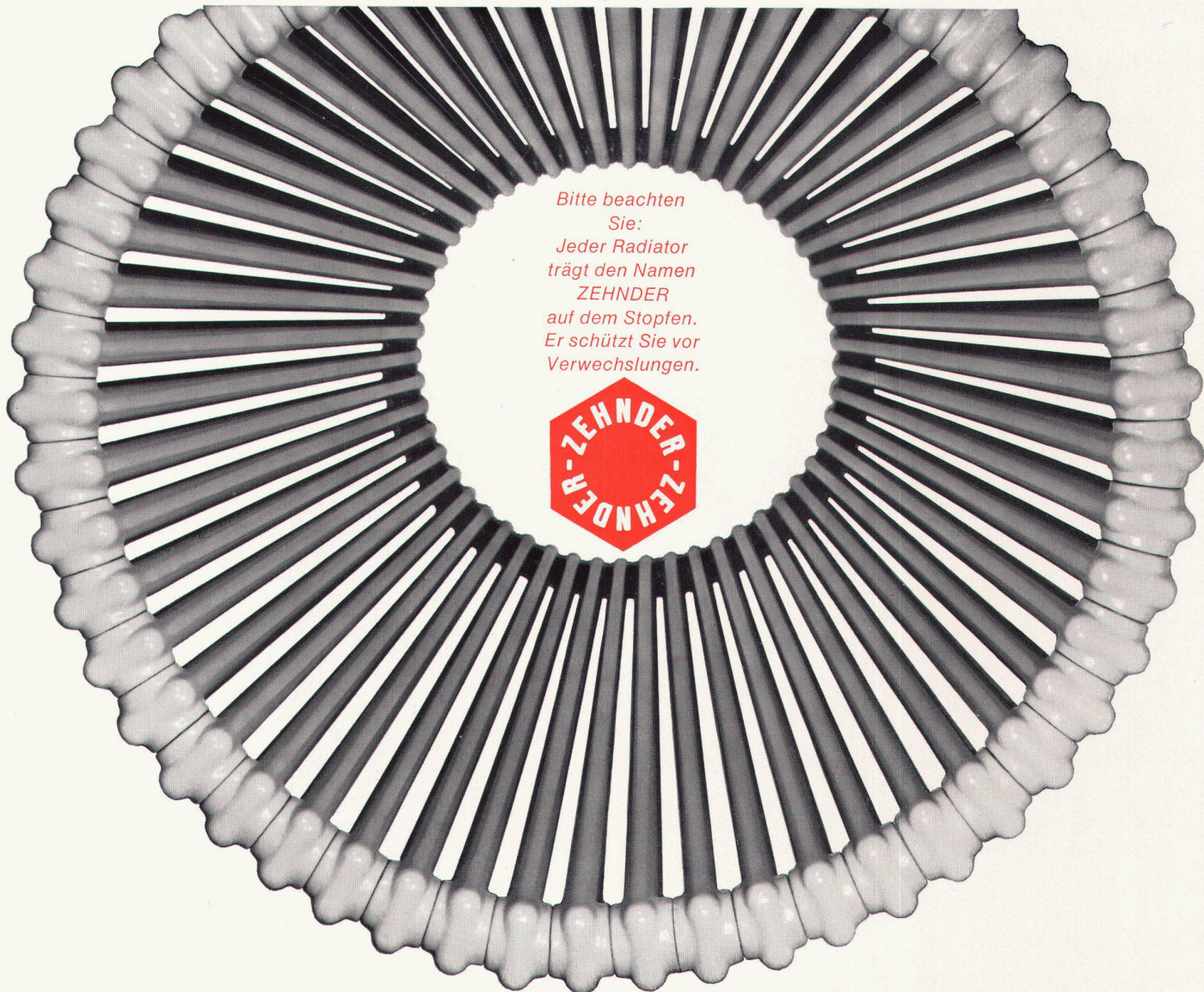

Bitte beachten
 Sie:
 Jeder Radiator
 trägt den Namen
 ZEHNDER
 auf dem Stopfen.
 Er schützt Sie vor
 Verwechslungen.



ZEHNDER

Gebrüder Zehnder AG, Radiatorenfabrik,
 5722 Gränichen bei Aarau,
 Telefon 064 - 45 18 91

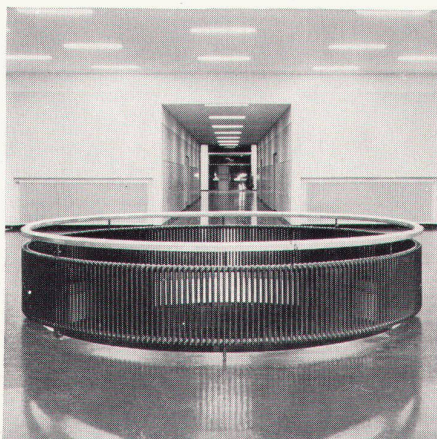

ZEHNDER - der erste Stahlrohr-Radiator auf dem europäischen Markt wurde 1930 von uns entwickelt.

ZEHNDER - Radiatoren bieten dank 36jähriger Erfahrung Gewähr für ein erstklassiges Produkt.

ZEHNDER - Radiatoren sind in Bauhöhen von 20 cm bis 7 m, in 5 verschiedenen Bautiefen und in vielen Sonderausführungen (rund, gebogen, winklig) lieferbar.

ZEHNDER - Radiatoren haben sich auch in ihrer Form — runde Rohre, kanten- und rippenlose Kopfstücke — seit 1930 durchgesetzt und bewährt. Das beweisen heute täuschend ähnliche Konkurrenzfabrikate.



So leicht verbinden sich
die lustigen Würfel des BW-Parketts DOMINO EICHE mit Kinderspiel und kindlichem Bewegungsdrang.
Die winzigen glatten Quadrate wirken «jung», und sie sind zeitgemäss, das heisst, sie brauchen nur ein Minimum an Pflege.
BW-Parkett DOMINO EICHE macht das Kinderzimmer zum tatsächlichen,
sorglosen Reich des Kindes.

BW
parkett

Bauwerk AG, Parkett-Industrie, St. Margrethen SG