

Objektyp: **Advertising**

Zeitschrift: **Das Werk : Architektur und Kunst = L'oeuvre : architecture et art**

Band (Jahr): **49 (1962)**

Heft 2: **Schulen**

PDF erstellt am: **21.09.2024**

### **Nutzungsbedingungen**

Die ETH-Bibliothek ist Anbieterin der digitalisierten Zeitschriften. Sie besitzt keine Urheberrechte an den Inhalten der Zeitschriften. Die Rechte liegen in der Regel bei den Herausgebern. Die auf der Plattform e-periodica veröffentlichten Dokumente stehen für nicht-kommerzielle Zwecke in Lehre und Forschung sowie für die private Nutzung frei zur Verfügung. Einzelne Dateien oder Ausdrucke aus diesem Angebot können zusammen mit diesen Nutzungsbedingungen und den korrekten Herkunftsbezeichnungen weitergegeben werden. Das Veröffentlichen von Bildern in Print- und Online-Publikationen ist nur mit vorheriger Genehmigung der Rechteinhaber erlaubt. Die systematische Speicherung von Teilen des elektronischen Angebots auf anderen Servern bedarf ebenfalls des schriftlichen Einverständnisses der Rechteinhaber.

### **Haftungsausschluss**

Alle Angaben erfolgen ohne Gewähr für Vollständigkeit oder Richtigkeit. Es wird keine Haftung übernommen für Schäden durch die Verwendung von Informationen aus diesem Online-Angebot oder durch das Fehlen von Informationen. Dies gilt auch für Inhalte Dritter, die über dieses Angebot zugänglich sind.

# HELUAN

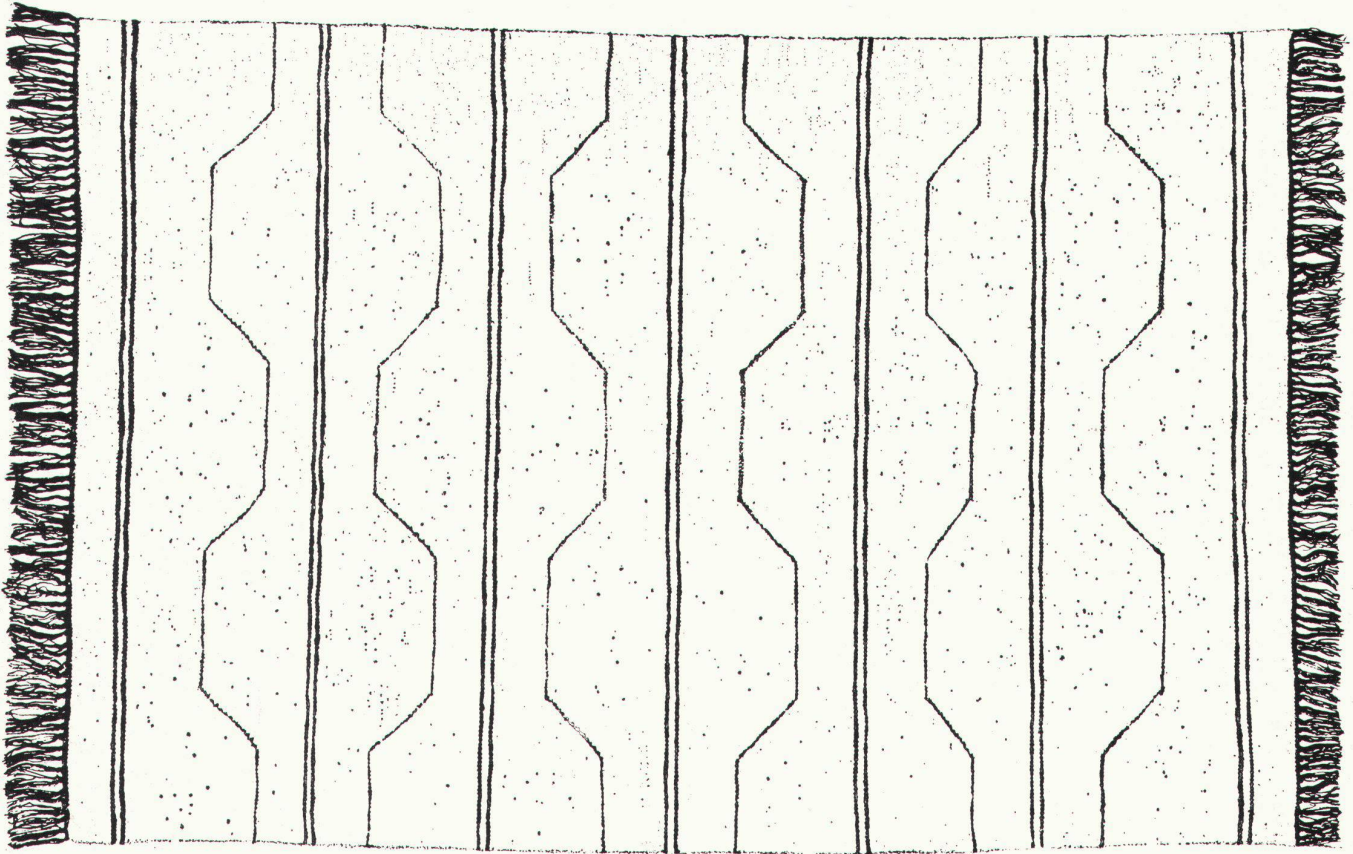

Die führende Stellung dieses Handweb-Teppichs ist wohlbegründet. Für seine Herstellung dient ein ausgesuchtes, langfaseriges Wollmaterial bester Qualität, das in robuster Weise dicht und fest verwoben wird. Daraus ergibt sich die fast unverwüsthliche Haltbarkeit und Strapazierfähigkeit. Die formale Gestaltung erfolgte seit Jahrzehnten nach speziell für HELUAN von Künstlerhand entworfenen Mustern; sie geben diesen schönen Teppichen ihre charaktervolle Eigenart — eine persönliche Prägung, wie sie eben nur der HELUAN aufweist. Der HELUAN-Teppich wurde für starke und stärkste Beanspruchung geschaffen. Ohne Modeströmungen unterworfen zu sein, entspricht er der heutigen Auffassung der Raumgestaltung. Er ist ein Gebrauchsteppich und Schmuckteppich zugleich. Die meisten HELUAN-Teppiche verkaufen sich auf direkte Empfehlungen... denn wer einen besitzt, ist stolz darauf. Wenn Sie sich für diesen aussergewöhnlichen Teppich interessieren, zeigen wir Ihnen gerne die ganze Vielfalt seiner Dessins.

Basel Paul Matzinger, Steinenberg 5, Telefon (061) 22 78 45

Sandreuter & Co. AG., Marktplatz, Telefon (061) 22 38 60

Bern Max König SWB, Herrengasse 30, Telefon (031) 9 00 78

Schaffhausen Binder & Co., Vordergasse 67, Telefon (053) 5 42 31

Winterthur Binder & Co., Steiggasse 2, Telefon (052) 2 65 23

E. Wirth AG., Technikumstrasse 98, Telefon (052) 2 69 53

## Schuster

Zürich Bahnhofstrasse 18, Telefon (051) 23 76 03

St. Gallen Multergasse 14, Telefon (071) 22 15 01



**keramische  
Wand- und Bodenplatten**



Keramische Beläge halten der Beanspruchung auch in viel begangenen Räumen stand. Ein reichhaltiges Farbsortiment und mannigfaltige Formate lassen der Gestaltungsfreude des Architekten auch dort weiten Spielraum, wo Dauerhaftigkeit im Vordergrund steht. Keramische Platten sind leicht zu reinigen und verlangen geringen Unterhalt. Farbe und Oberfläche bleiben stets frisch.

**Beratung und Lieferung durch die Fachgeschäfte**

## keramische Wand- und Bodenplatten



# zeitgemäss bauen

## bauen mit

# GRIESSER

Aadorf  
052 4 71 1  
Basel  
061 34 63 6  
Bern  
031 2 26 4

Genf  
022 33 82 0

Lausanne  
021 26 18 4

Lugano  
091 3 44 3

Luzern  
041 2 72 4

St. Gallen  
071 23 14 7

Zürich  
051 23 73 9



Solomatic Raff- und Rollstoren  
alucolor Aluminiumrolladen  
Holz- und Stahlblechrolladen

Trennwände Holoplast

Stoffrouleaux

Sonnenstoren

Verdunkelungsanlagen

Roll- und Scherengitter

Kipp- und Schwenktore

Rolltore mit Motor



Voraus sein mit Troesch

# Ideen-**Wettbewerb**

Im Jahre 1962 feiern wir das 50-jährige Bestehen unserer Firma. Aus diesem Anlass eröffnen wir einen Ideen-Wettbewerb über die Gestaltung eines Installationsblockes für Badezimmer und Kücheneinrichtungen als unseren Beitrag zur Weiterentwicklung der sanitären Branche.

Zur Teilnahme eingeladen sind Installateure und Firmen der sanitären Branche, beziehungsweise Ingenieur- und Architekturbüros der gesamten Bau-branchen sowie deren Angestellte.

Unser Wettbewerb wird nach den Grundsätzen des SIA durchgeführt. Die Arbeiten sind bis 30. April 1962 einzureichen. Die Programmunterlagen können schriftlich ab 15. Dezember 1961 verlangt werden beim Direktionssekretariat der

**TROESCH+CO** Aktiengesellschaft, Bern, Effingerstr. 10.

## Leichtmetallfenster Stahlstore





**Gebr. Tuchschnid AG Frauenfeld**

# Spannteppiche

nach der neuen amerikanischen Smoothedge-Methode

# verlegen

Bis jetzt wurden auf der ganzen Welt viele Millionen Quadratmeter Spannteppiche nach SMOOTHEDGE verlegt. Bei der SMOOTHEDGE-Methode sieht man keine Löcher, keine Falten. Wundervoll plan, glatt, fugen- und zeichenlos liegt der Spanntep-

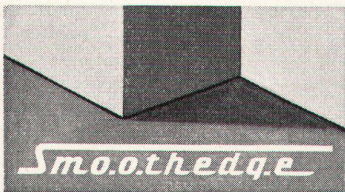
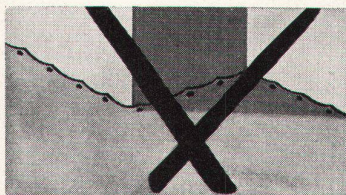

pich da. SMOOTHEDGE ist die Lösung, welche Ihnen noch nach Jahren Freude bereiten wird.

Das Geheimnis ist die SMOOTHEDGE-Leiste. Selbst schwierige Winkel, Ecken, Rundungen, Treppen usw. werden mit ihr gemeistert.

Die SMOOTHEDGE-Leiste läßt sich überall anbringen: auf Holzböden das **vorgenagelte Modell**; auf Beton-, Marmor-, Klinker-, Kacheln-, Lino- und andern steinharten Böden wird das **Standardmodell** mit Spezialleim aufgeklebt. Es müssen also keine Löcher gebohrt oder Holzleisten versenkt werden.

#### Zu den Abbildungen 1 und 2:

Nach dem Spannen und Einhängen wird der Überschuß der Wand entlang abgeschnitten und der vorstehende Rest in die schmale Lücke zwischen Wand und Leiste gepreßt.

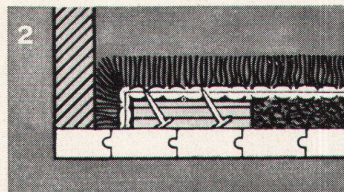
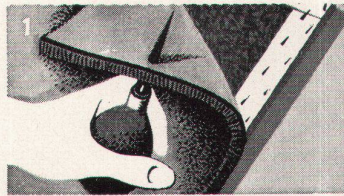

Auf diese Weise erzielen wir einen absolut sauberen Abschluß, so sauber, daß auch keine Staubleiste mehr notwendig ist.

**Jedes gute Fachgeschäft übernimmt das Verlegen nach der SMOOTHEDGE-Methode.**

**Drei in der Schweiz wohlbekannteste Teppichhäuser bürgen mit ihrem Namen für die Güte dieses Systems.**



Zürich, Theaterstraße 12  
Telephon (051) 24 17 25



Bern, Thunstraße 7  
Telephon (031) 2 21 44



St. Gallen, Multergasse 14  
Telephon (071) 22 15 01

(Nur echt mit dem Wort «Smoothedge» auf jeder Leiste)

Zürich, Bahnhofstraße 18  
Telephon (051) 23 76 03

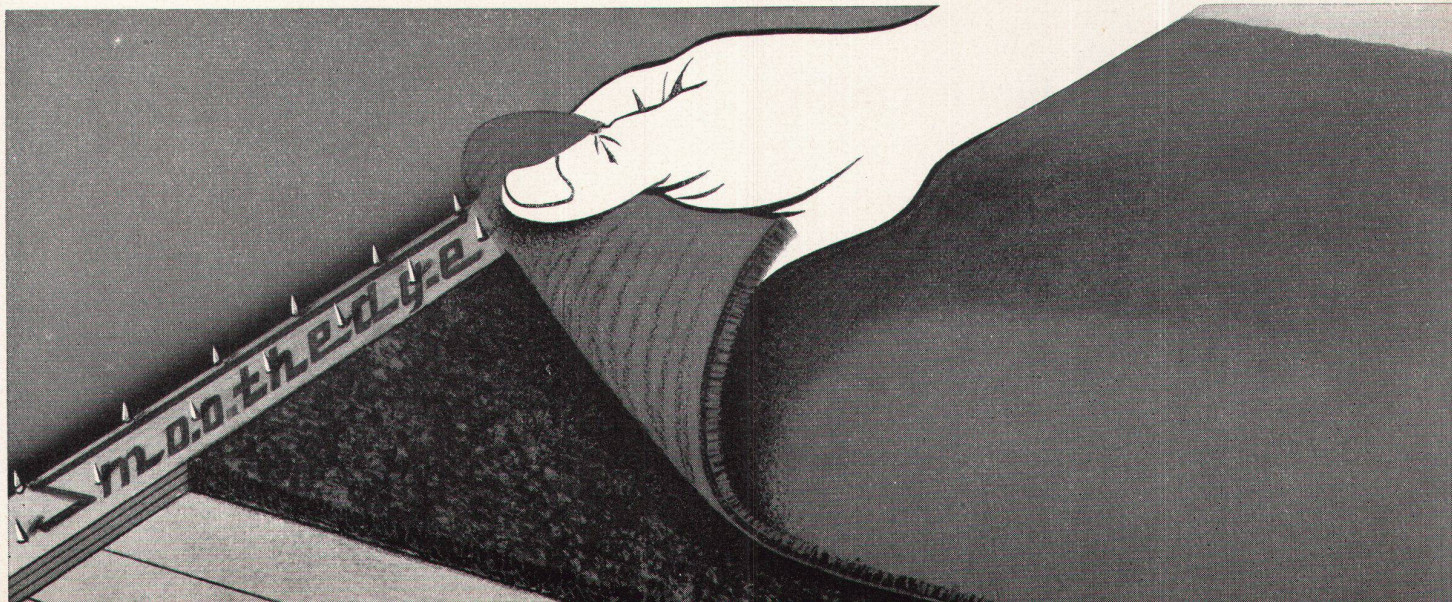

**Munter  
wie der Fisch  
im Wasser**



**fühl ich mich  
in meinem Bad,  
seit der Fussboden  
mit COLOVINYL  
belegt ist.**

**GIUBIASCO**  
**colovinyl**®

die schweizerische Vinyl - Asbest - Bodenplatte,  
fett- und säurebeständig, für sogenannte «feuchte»  
und strapazierte Räume, für Ladengeschäfte,  
Coiffeursalons, Laboratorien, Entrees, Hallen, Bade-  
zimmer, Küchen.

↑  
**Linoleum AG., Giubiasco / TI Tel. 092 / 5 12 71**



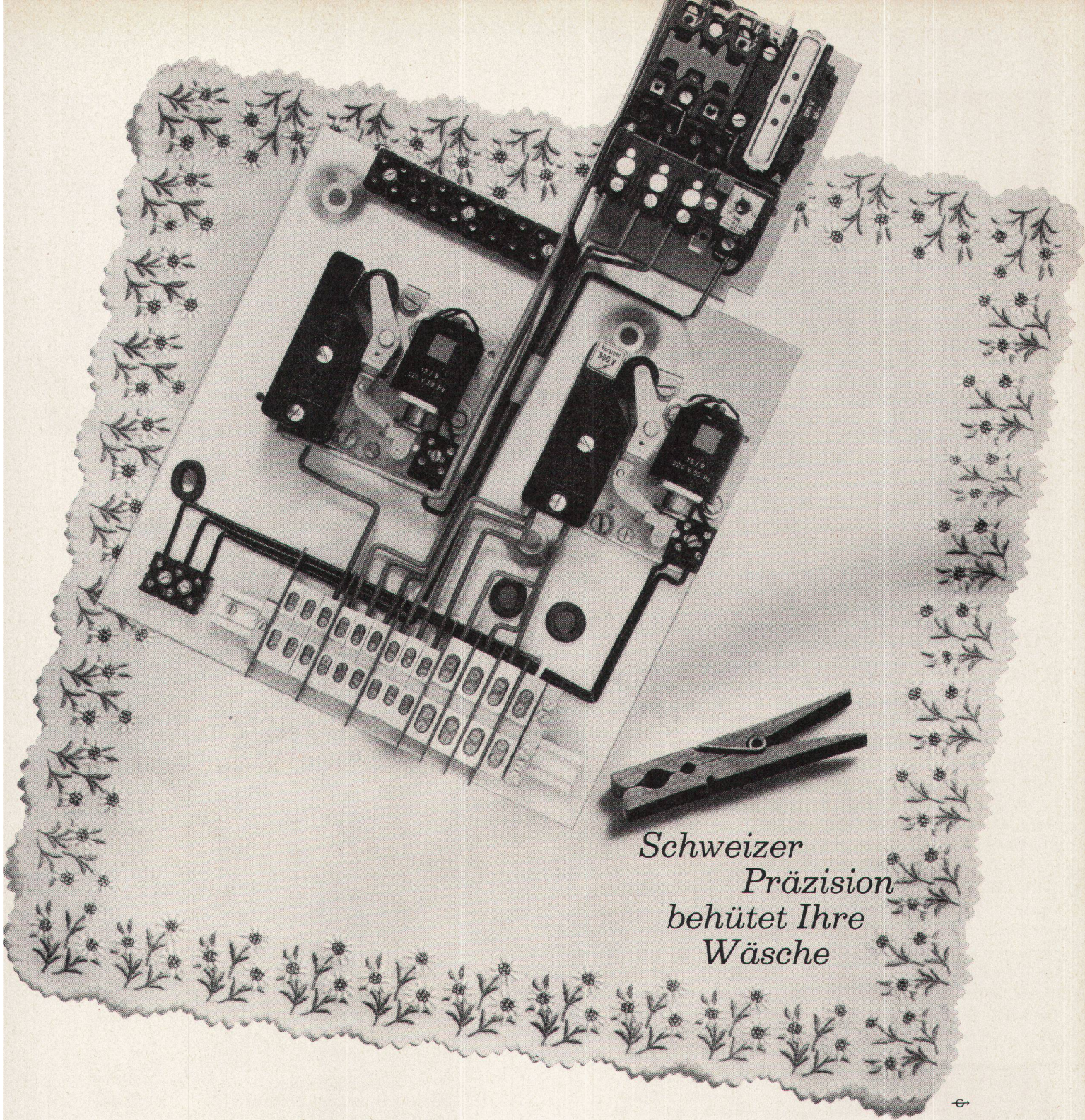

*Schweizer  
Präzision  
behütet Ihre  
Wäsche*

*Ein Präzisions-Schaltwerk steuert die Schweizer Waschmaschine. Es sorgt dafür, dass jede Art von Wäsche das ihr gemässe Waschprogramm durchläuft. Mit der Genauigkeit einer Uhr funktionieren die einzelnen Waschvorgänge. Die richtige Temperatur wird exakt gehalten, das ist wichtig*

*für gute Waschresultate. Die Schweizer Waschmaschine verdient Ihr Vertrauen – sie wird Ihre Wäsche schonend pflegen, jahre- und jahrzehntelang.*



*Schweizer Waschmaschinen verdienen Ihr Vertrauen:*

ADORA  
BETTINA ● BRILLANT ● CLEIS ● ELIDA ● GALLAY ● HUWA ● ISABELLE  
LAVELLA ● MERKER-BIANCA ● REGINA ● SCHULTHESS ● STIMA  
UNIMATIC ● VERWO ● VITELLA ● WYSS-MIRELLA ● ZENITH ● ZEPHIR



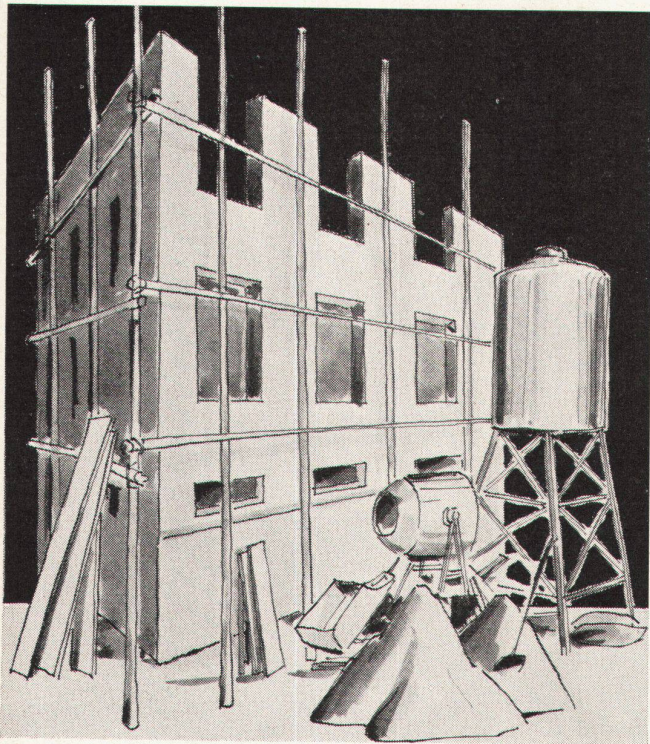

## Für Neubauten genormte Küchen - Kombinationen !

Die Norm 55/60/90 ist die Grundlage der Elemente in der METALL ZUG-Küchenkombination. Wo immer gebaut wird, lassen sich die Normteile, je nach Wohnungsgrösse, beliebig zusammenstellen. Alle Zubehörteile, wie Scharniere, Anschläge, Türen, Tablare sind für jede gewünschte Kombination konstruiert; die Türen können links oder rechts angeschlagen werden. Kühlschränke und Boiler mit Normabmessungen irgendwelcher Fabrikate sind einbaubar.

Der Elektroherd METALL ZUG ist diesen Kombinationen angepasst. Sein grosser Backofen und das geräumige Gerätefach zeichnen ihn besonders aus. Auf Wunsch Sichtscheibe in der Backofentüre, Infrarotgrill und automatischer Drehspieß.

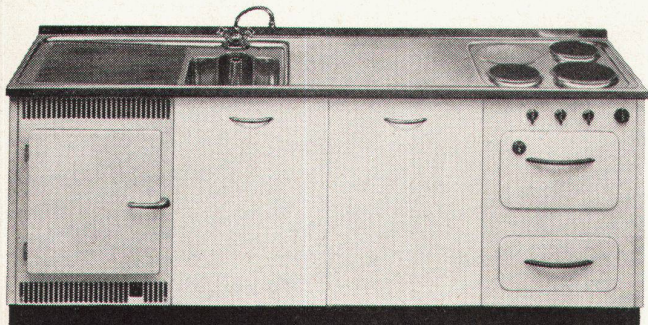

**METALL  
ZUG**

Verlangen Sie Auskunft und Prospekte  
bei der

**Metallwarenfabrik Zug**  
Tel. 042 / 4 01 51

Glocken- und Kunstgießerei

## H. Rüetschi AG Aarau

Die bewährte Firma für  
alle Glockenfragen sowie  
für Bild-, Statuen- und  
Reliefguß

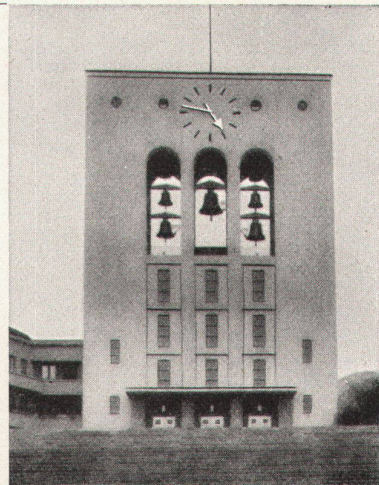

**Die Kapazität einer Zentralheizung wird erst durch Einbau einer Umwälzpumpe voll ausgenutzt.**

## EMB-UMWÄLZPUMPEN für grosse und kleine Anlagen



**EMB Elektromotorenbau AG**  
Birsfelden Tel. 061/4118 50

**RWD**

**Preise ungültig**  
Schulmöbel 1961











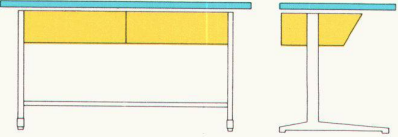

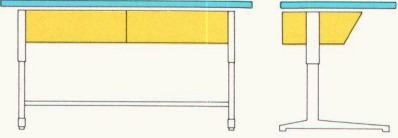
Für jeden Zweck  
das passende RWD-Schulmöbel:  
formschön und farbenfroh

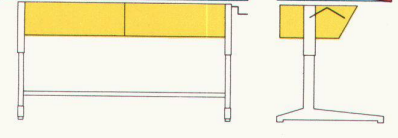
155

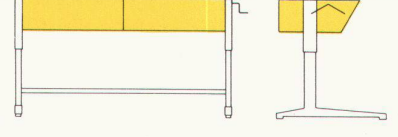
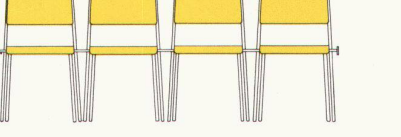
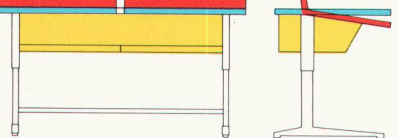
**RWD**

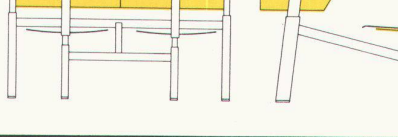

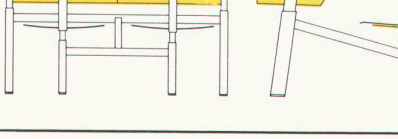
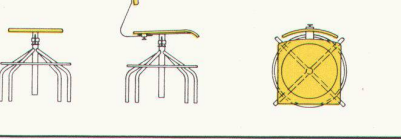
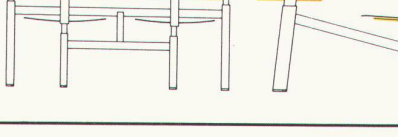
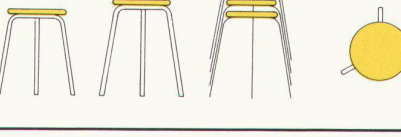
**Primar-, Sekundar-,  
Mittelschulen**

|   |   |   |
|---|---|---|
|    | <p><b>1 Nr. 10 000 Arbeitsschultisch<br/>«Zürich»</b><br/>Feste Höhe 72 oder 78 cm, 60×120 cm (130 oder 140 cm), unterteiltes Tablar, hartvernickeltes Gestell, 2 verstellbare Stühle. Fr. 255.—</p>  |    |
|    | <p><b>3 Nr. 10 200 Schülerpult<br/>«Zürich»</b><br/>Verstellbare Höhe 60—80 cm, 53×120 cm (oder 130 cm), Rille mit 2 Tintengeschirren, Hartnickel, 2 verstellbare Stühle. Fr. 285.—</p>   |    |
|    | <p><b>4 Nr. 10 300 Schülerpult<br/>«Zürich»</b><br/>Verstellbare Höhe 60 bis 80 cm, horizontale und 8 Grad neigbare Platte 53×120 cm (130 cm) mit Rille, 2 Tintengeschirre, 2 verstellbare Stühle. Fr. 300.—</p>  |    |
|    | <p><b>5 Nr. 10 400 Schülerpult<br/>«Zürich»</b><br/>Verstellbare Höhe 60 bis 80 cm, horizontale und 8 Grad neigbare Platte 53×120 cm (130 cm) mit 2 Leseklappen, Rille mit 2 Tintengeschirren, 2 verstellbare Stühle. Fr. 335.—</p>                                   |    |
|  | <p><b>6 Nr. 10 500 Schülerpult<br/>«Bern»</b><br/>Verstellbare Höhe 60 bis 80 cm, 2 horizontale und 8 Grad neigbare Einzelklappen, 55×120 cm (130 cm). Geschlossener Bücherkasten mit Atlasfach, Tintenrille, 2 Tintengeschirre, 2 verstellbare Stühle. Fr. 330.—</p> |  |
|  | <p><b>8 Nr. 13 200 Schülerpult<br/>«Basel»</b><br/>Feste Platte mit Rille und 2 Tintengeschirren. In der Höhe von 60 bis 80 cm verstellbar, 2 festverbundene, in der Höhe verstellbare Sitze. Fr. 285.—</p>   |  |
|  | <p><b>9 Nr. 13 300 Schülerpult<br/>«Basel»</b><br/>Gleiches Pult, jedoch mit 8 Grad neigbarer Platte, 53×120 cm (130 cm). Die «Basler»-Pulte eignen sich speziell für platzsparende Bestuhlung in engen Räumen. Fr. 300.—</p>   |  |
|  | <p><b>10 Nr. 13 400 Schülerpult<br/>«Basel»</b><br/>Gleiches Pult: Höhe verstellbar, 8 Grad neigbar, 2 Leseklappen, Rille, 2 Tintengeschirre, unterteiltes Tablar, Platte Phenopan, Fomogen, Eiche, Buche oder Furnierpreßholz Fr. 335.—</p>                          |  |
|  | <p><b>11 Nr. 11 000 Schülerpult<br/>«Schweiz»</b><br/>Einer- oder Zweier-Pult, 4 hartvernickelte Vierkant-Stahlrohrfüße, Platte ohne Rille, Tablar mit Umrandung, mit 1, bzw. 2 Stühlen, elegante und moderne Form. Fr. 193.—/300.—</p>                               |  |

## RWD-Hocker und -Stühle für jeden Zweck

## Handarbeits-, Gewerbe-, Berufsschulen

### 21 St-X Schülerstuhl

Hartvernickeltes Gestell mit X-Fuß, von 35 bis 52 cm stufenlos verstellbar. Sitz und Lehne Buchenholz wasserfest lackiert. Fr. 45.—

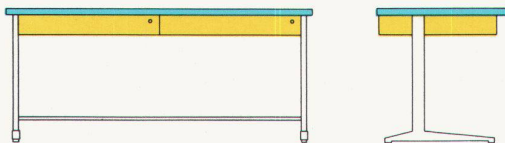

### 12 Nr. 10 600 «Ablegetisch»

Feste Höhe 78 cm, Platte 60×120 cm (130 oder 140 cm), 2 große schließbare Schubladen. Hartvernickeltes Gestell, ohne Stühle. Fr. 260.—

### 22 St-H Schülerstuhl

H-Fuß aus Aluminium, formschön und sehr stabil, verstellbar von 35 bis 52 cm, Hartnickel-Gestell, Buchenholz wasserfest lackiert. Fr. 45.—

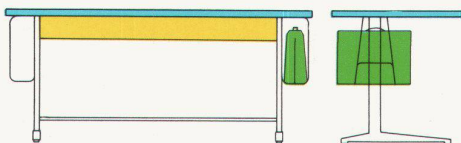

### 13 Nr. 10 700 «A» Gewerbeschultisch

Zweisäuliges Gestell, 78 cm hoch, 120 bis 240 cm lang, 2, 3 oder 4 Mappenkörbe, farbige Preßholz- oder Kunststoffplatten. Zum Beispiel 160×60 cm Fr. 246.—

### 23 ST-45 Lehrstuhl

45 cm hoch, hartvernickeltes Gestell, moderne Form, 7 Stück stapelbar, Sitz und Lehne Buchenholz wasserfest lackiert. Fr. 45.—

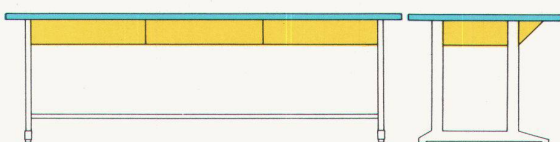

### 14 Nr. 10 700 «B» Gewerbeschultisch

Viersäuliges Gestell, 78 cm hoch, 120 bis 450 cm lang, mit unterteilten Tablarfächern, robuste Ausführung für große Breiten. Zum Beispiel 160×60 cm Fr. 282.—

### 23 R ST-45-R Aulastühle

Gleicher Stuhl wie oben mit Querverbindungsstange für Reihenbestuhlung für 2 bis 12 Stühle. Fr. 50.—

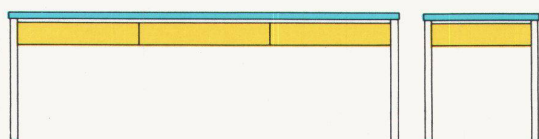

### 15 Nr. 10 700 «C» Gewerbeschultisch

Vier-, sechs- oder achtsäuliges Gestell aus Vierkant-Stahlrohr für große Längen von 120 bis 600 cm und Breiten von 50 bis 110 cm. Zum Beisp. 160×60 cm Fr. 270.—

### 24 H 10/ST 10 Arbeitsstühle

Hartvernickeltes Gestell, stufenlos von 45 bis 60 cm verstellbar. H 10 mit drehbarem 32-cm-Rundsitz. Fr. 70.—  
ST 10 mit gefederter und verstellbarer Lehne. Fr. 90.—

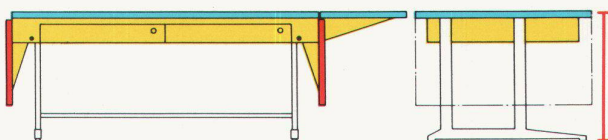

### 16 Nr. 10 800 «Zuschneidetisch»

78 cm hoch, Platte 100×200 cm mit 2 Klappen von je 50 cm, 2 abschließbare Schubladen. Fr. 595.—

### 25 H 11/ST 11 Zeichenstühle

Olivfarbiges Stahlrohrgestell mit Fußraute, von 45 bis 75 cm stufenlos verstellbar. H 11: Drehrundsitz. Fr. 55.—  
ST 11 mit gefederter und verstellbarer Lehne. Fr. 75.—

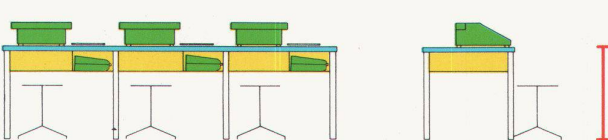

### 17 Spezialtische

für Schreibmaschinen, Buchungsmaschinen, Diktaphone usw. Mit und ohne elektrische Anschlüsse.

### 26 H 12/ST 12 Gewerbestühle

Promatisiertes massives Gestell mit hohem Fußring, stufenlos verstellbar von 50 bis 80 cm. Hocker Fr. 80.—  
Stuhl mit gefederter und verstellbarer Lehne. Fr. 100.—

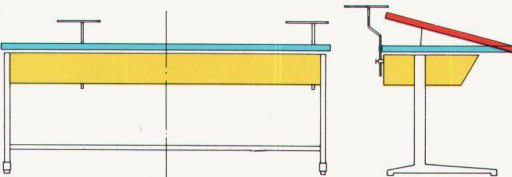

### 18 Zeichentische «RWD» und «Zürich»

Feste oder verstellbare Höhen, 5 bis 30 Grad verstellbare Platten mit Mappenfach, Reißbretterfach, verstellbaren Modellhaltern. Einer- oder Zweier-Tische.

### 27 H 45/H 50 Dreibeinhocker

Starkes vernickeltes Gestell mit festem 32-cm-Rundsitz. H 45: 45 cm hoch; H 50: 50 cm hoch. Fr. 28.—

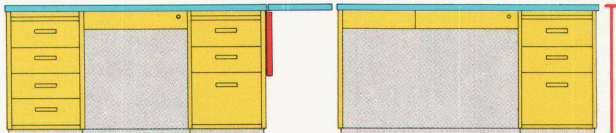

### 19 Nr. 12 010 Lehrpult

72×142 cm, Mittelschublade mit Facheinteilung, Sicherheitsschloß, Zentralverriegelung, Auszugsschieber mit Bakeliteinsatz, oberste Schublade mit Facheinteilung, Stempelhalter, Doppelschublade, Hängerahmen und Kugellagerauszug. Fr. 475.—

### 28 HR 55/60/65/70 Ringhocker

Sehr massives, vernickeltes 4-Bein-Gestell mit Fußring und Rundsitz. 55 oder 60 cm: Fr. 45.—, 65 oder 70 cm hoch: Fr. 48.— (evtl. mit fester Rückenlehne plus Fr. 18.—)

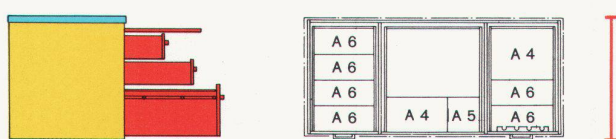

### 20 Nr. 12 020 wie 12 010

jedoch zusätzlich mit Schubladenstock links mit Zentralverriegelung, Tablarauszug und 4 Schubladen. Sehr solide, zweckmäßige und reichhaltige Inneneinteilung, Buchenholz natur mit Platte aus Buche, Eiche, Phenopan grün, rot, schwarz oder Formica in 8 Unifarben. Fr. 575.—

## Die grosse RWD-Auswahl:

Buche, Eiche, Phenopan grün, rot, grau; Fomogen uni, weiß, grau, schwarz, gelb, ...

**RWD Reppisch-Werke AG**  
Dietikon-Zürich (Schweiz)  
Tel. (051) 88 68 22

## Die Stufenbestuhlung im Hörsaal

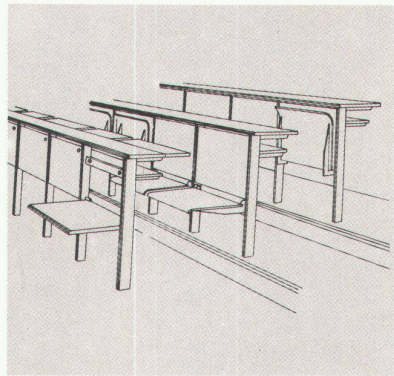
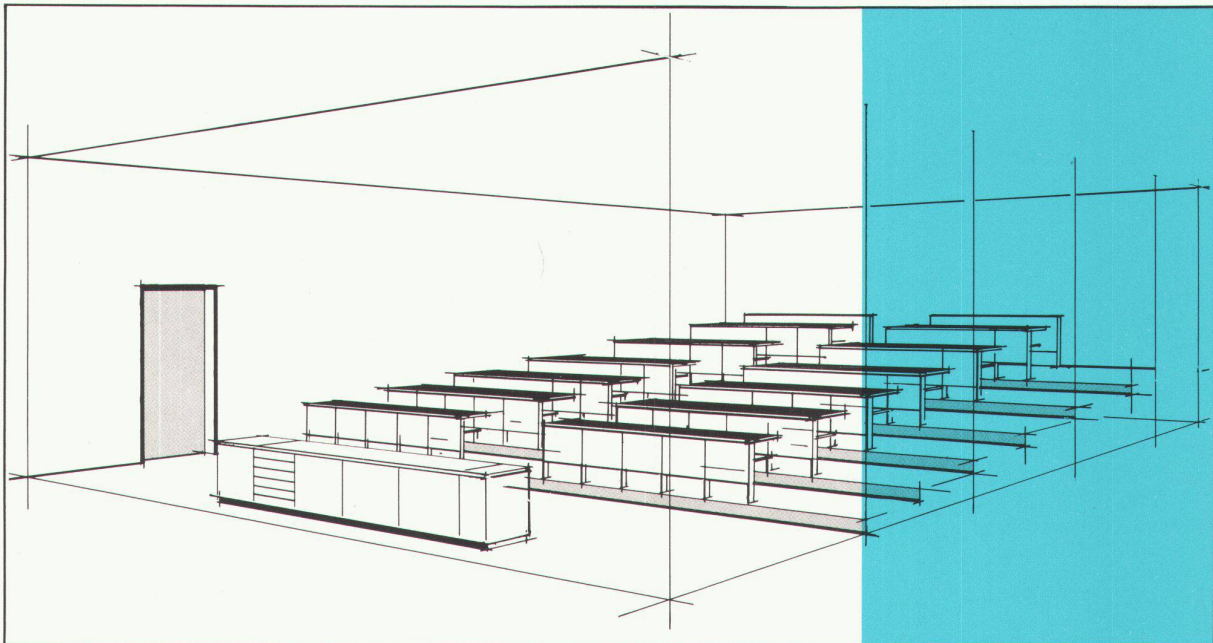

Die ansteigende Stufenbestuhlung ermöglicht allen Schülern freien Blick auf den Experimentiertisch oder eine bessere Sicht in Film- oder Lichtbild-Vorführungen. Moderne hartvernickelte Rechtecksäulen, unter dem Boden befestigt, tragen farbfreudige Schreib- oder Experimentierplatten aus Holz, Kunstharz oder Pressholz. Breite Sitzflächen der Stuhlsitze klappen durch in Nylon-Büchsen geräuschlos gelagerte Federn automatisch hoch.

Unser eigenes Planungsbüro ist gerne bereit, Vorschläge für Säle von 30 bis 500 Sitzplätzen auszuarbeiten. Aus reicher Erfahrung gesammelte und wissenschaftlich entwickelte Normen garantieren die beste Lösung Ihres Problems.

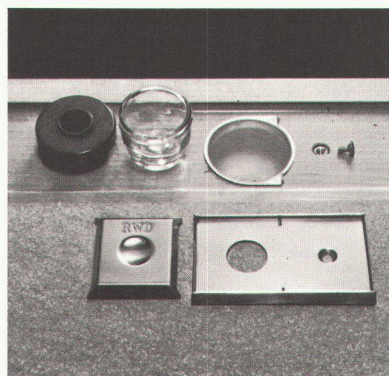
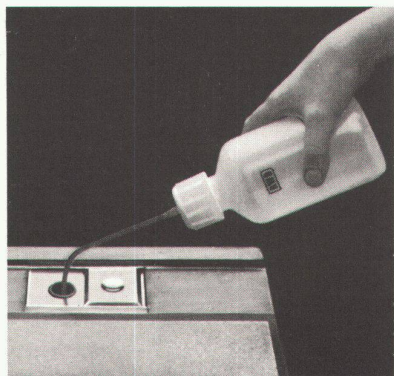

Unsere Schulmöbel zeichnen sich durch eine Menge neuer technischer Vorteile aus. Nur einige wenige der bekannten RWD-Vorteile seien hier erwähnt:

1 Die Plastik-Tintenflasche erleichtert die richtige Füllung des Tintengeschirres.  
2 Das Tintengeschirr besteht aus einem rostfreien Schutzbecher, einem sauberen Glasgeschirr mit Polystyrol-Schraubdeckel, Sicherheitsrand und Kipprohr, einer Grundplatte aus Chromnickelstahl, einem Grilonschiebendeckel und einer Befestigungsschraube.

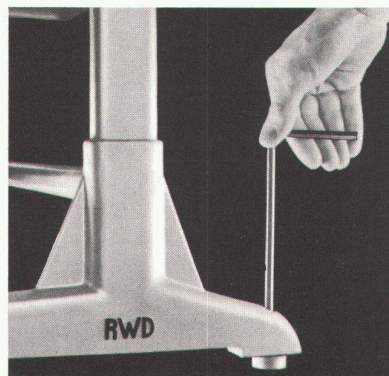
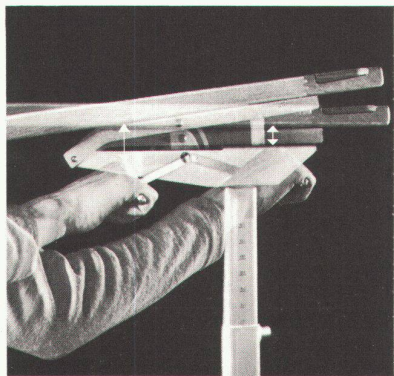

3 Durch einfache 150-Grad-Drehung des Verstellhebels kann die horizontale Tischplatte um 8 Grad geräuschlos geneigt werden.

4 Ein verstellbarer Gummifuß ermöglicht einwandfreies Stehen des Pultes auch auf unebenen Böden. Der gleiche Schlüssel dient zudem für die Höhenverstellung des Pultes und der Stühle.

RWD-Produkte immer einen Schritt voraus! Wir laden Sie zu einer freien Besichtigung unserer Fabrik ein.

**RWD Reppisch-Werke AG**  
Dietikon-Zürich (Schweiz)  
Tel. (051) 88 68 22

**planen  
kalkulieren  
bauen  
isolieren  
mit**

**WANNERIT**

**WANNERIT  
die  
Boden-  
Decken-  
Wand-  
isolierung**

**reduziert  
Heiz-  
kosten,  
gewinnt  
Bau-  
volumen**

**ist fäulnis-  
und  
wasserfest,  
bleibt  
alterungs-  
beständig**

**WANNER A.G. Horgen, Isolierwerke, Abt. Kunststoffe**



**Stuhl Mod. 1224**  
Sitz Rohrgeflecht natur, Rücken, Füße und Zargen, Buche gebogen, schwarz oder natur. Der Sitz ist auch mit Klebepolster erhältlich.

Für den Neubau der Allgemeinen Gewerbeschule in Basel haben wir diesen Sessel geliefert. Er wurde auf Grund seiner formalen Haltung, seiner Stabilität und Bequemlichkeit für die Möblierung des Lunch- und Aufenthaltsraumes verwendet.

Die klassischen Bugholzstühle und -essel erleben seit geraumer Zeit einen neuen Aufschwung. Als alteingesessene Firma mit langjähriger Erfahrung sind wir in der Lage, einige dieser Stühle wieder in unser Fabrikationsprogramm aufzunehmen. In einer Folge von Inseraten zeigen wir Ihnen von den schönsten Modellen eine kleine Auswahl.



# HORGEN—GLARUS

Telefon 058 520 91

**AG Möbelfabrik Horgen-Glarus in Glarus**

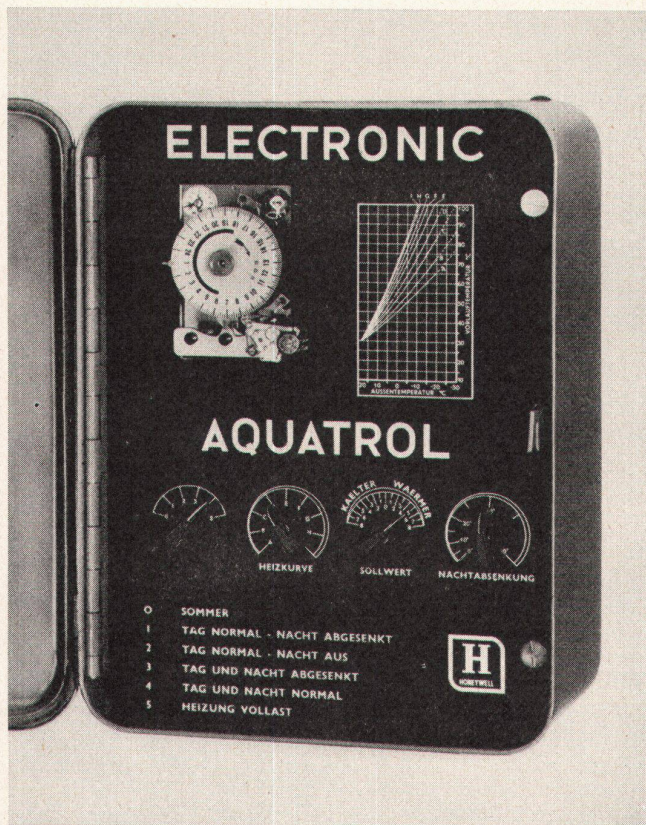

**Betriebssicher und sparsam  
regelt die Honeywell  
ELECTRONIC-AQUATROL  
die Heizung jedes Schulhauses**

|                 |  |                   |
|-----------------|--|-------------------|
| <b>ZÜRICH</b>   | Höschgasse 45                          | Tel. 051/34 74 40 |
| <b>BASEL</b>    | Gundeldingerstraße 179                 | Tel. 061/35 35 83 |
| <b>BERN</b>     | Gryphenhübeliweg 42                    | Tel. 031/44 16 11 |
| <b>GENÈVE</b>   | Rue de Lyon 73                         | Tel. 022/34 60 66 |
| <b>LAUSANNE</b> | Chemin de Clochetons 41 <sup>bis</sup> | Tel. 021/24 30 94 |

# Honeywell





## 50 Fass Heizöl gespart

In einem einzigen Jahr 50 Fass Heizöl gespart! Rund 10 000 Liter! – Das ist der Unterschied in den Betriebskosten zwischen einer Hoval-Anlage und einem gewöhnlichen Heizkessel, kombiniert mit Boiler, in einer Überbauung mit gleichen Mehrfamilienhäusern.

Ob es um ein Ein- oder Mehrfamilienhaus geht: Es lohnt sich, den Hoval-Kessel zu wählen. Denn der Hoval-Kessel ist sparsam und komfortabel. Er heizt und liefert gleichzeitig warmes Wasser im Überfluss. Er läuft automatisch dank der neuen Hoval-Automatik. Und was besonders begehrt ist: Im Hoval-Kessel können Öl und feste Brennstoffe ohne Umstellung verfeuert werden!

Hoval Feldmeilen ZH: Tel. (051) 731282      Lausanne: (021) 231782  
Bern: Tel. (031) 94255      In Deutschland: Friedr. Krupp, Essen

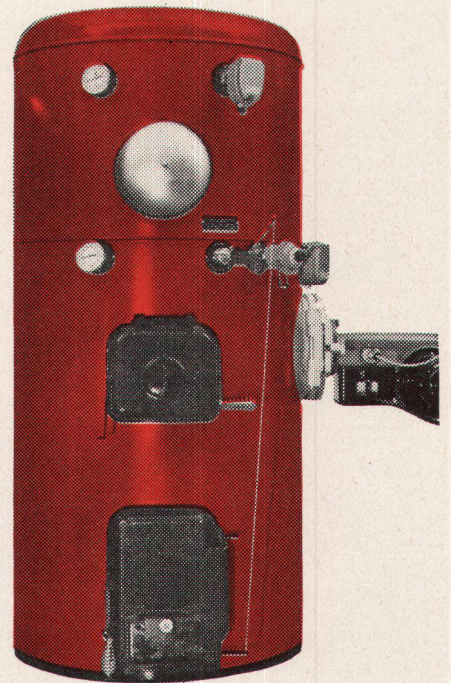

# Hoval-Kessel

bekannt in ganz Europa

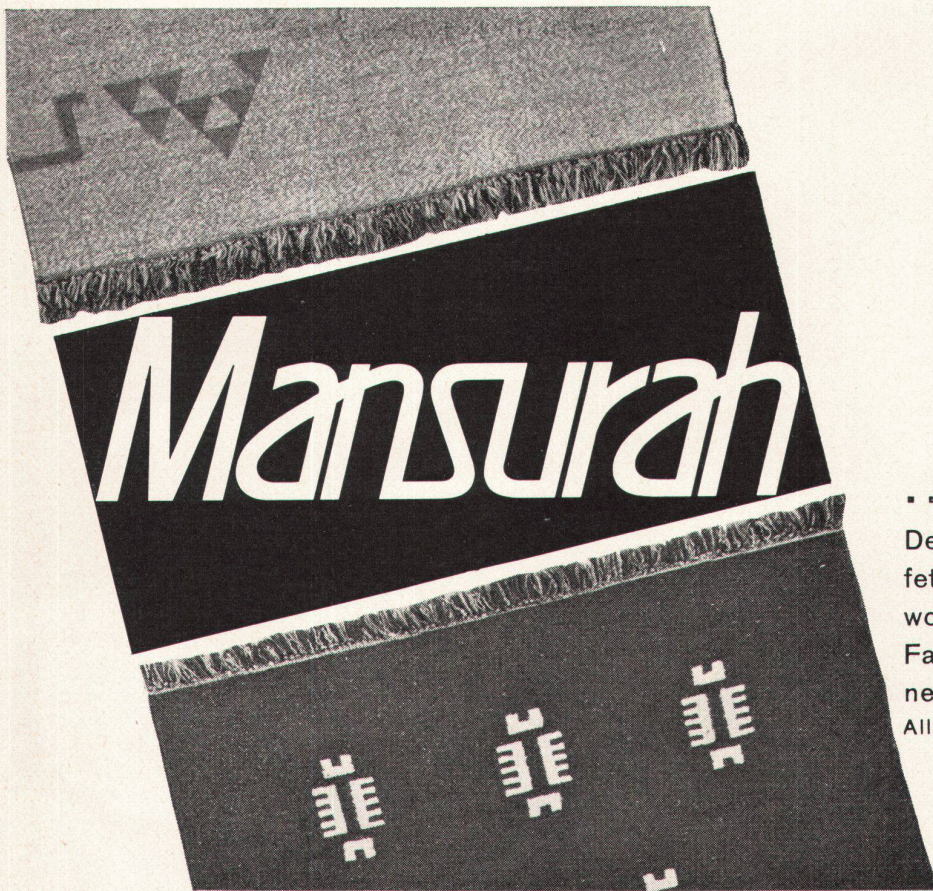

### ... der Natürliche!

Der **Mansurah** Teppich wird aus unentfetteter, handgesponnener Wolle handgewoben. Er ist mottenecht. Seine natürlichen Farben entsprechen der Auffassung moderner Raumgestaltung.

Allein-Import und Verkauf der Mansurah Teppiche:

**Forster & Co.** Zürich  
**Linsi & Co.** Luzern und Zürich

**Loppacher & Co.**  
Herisau und St. Gallen



modern  
bauen—  
ruhig  
wohnen—

Immer mehr setzt sich die WC-Kastenspülung mit dem leise funktionierenden, formschönen GEBERIT-Spülkasten aus PVC durch. Eine ruhige Wohnung ist heute kein Wunschtraum mehr — die neuzeitliche, leise GEBERIT-WC-Spülung hilft mit, Wohnbauten ruhig zu gestalten.

GEBERT+CIE Armaturenfabrik  
Rapperswil am Zürichsee

**GEBERIT** —

«Ja, das ist wirklich etwas Praktisches: jetzt kann ich die Wäsche genau nach Beschmutzungsgrad und Wäscheart unterteilen, denn jede Karte steuert ein ganz bestimmtes, individuelles Programm... für Kochwäsche, Buntwäsche, Nylon, Wolle, Windeln, Vorhänge, Berufskleider... schau da: Wolle z. B. hat ein besonders kurzes Schonprogramm, so kann sie nicht verfilzen. Das Wasser wird zudem nur auf maximal 35° erwärmt... und hier «Nylon»-in wenigen Minuten richtig gewaschen. Weissst Du, solche individuelle Waschprogramme sind einzig mit Lochkarten möglich!»

**«Und die Waschtrommel, findest Du sie ausreichend für Deine grosse Familie?»**

«Aber klar, die Grösse der Schulthess-Trommel ist ideal. Für einen Privathaushalt braucht es die gut abgewogene Trommelgrösse, denn durch das Unterteilen des Waschgutes gibt es oft nur kleinere Wäscheposten. Um jedoch die Wäsche zu schonen und preisgünstig zu waschen, ist die Trommel immer richtig zu füllen, d. h. nicht zu unterladen... Und vergiss nicht: je grösser die Trommel, desto länger die Waschzeit... eine zu lange Waschzeit aber ist für die Wäsche kein Vorteil...»

Schulthess-Automaten ab Fr. 2100.—  
Schulthess-Tumbler ab Fr. 1930.—  
Verlangen Sie jetzt den neuen Prospekt für elektrische oder Gas-Automaten.



**«Ah, Du hast eine Schulthess mit Lochkarten!»**



**Maschinenfabrik Ad. Schulthess & Co. AG Zürich**

|                         |                       |                   |
|-------------------------|-----------------------|-------------------|
| <b>Zürich</b>           | Stockerstrasse 57     | Tel. 051/27 44 50 |
| <b>Bern</b>             | Aarberggasse 36       | Tel. 031/ 303 21  |
| <b>Chur</b>             | Bahnhofstrasse 9,     | Tel. 081/ 208 22  |
| <b>Genf</b>             | 6, rue de la Flèche   | Tel. 022/35 88 90 |
| <b>Lausanne</b>         | 16, av. du Simplon    | Tel. 021/26 21 24 |
| <b>Neuenburg</b>        | 9, rue des Epancheurs | Tel. 038/ 587 66  |
| <b>Lugano-Viganello</b> | Via La Santa 18       | Tel. 091/ 339 71  |
| <b>Basel/</b>           | <b>Sanitär-Kuhn</b>   |                   |
| <b>Baselland</b>        | Missionstrasse 37     | Tel. 061/43 66 70 |

Für meine Wäsche  
am liebsten die Schulthess

# SCHULTHESS

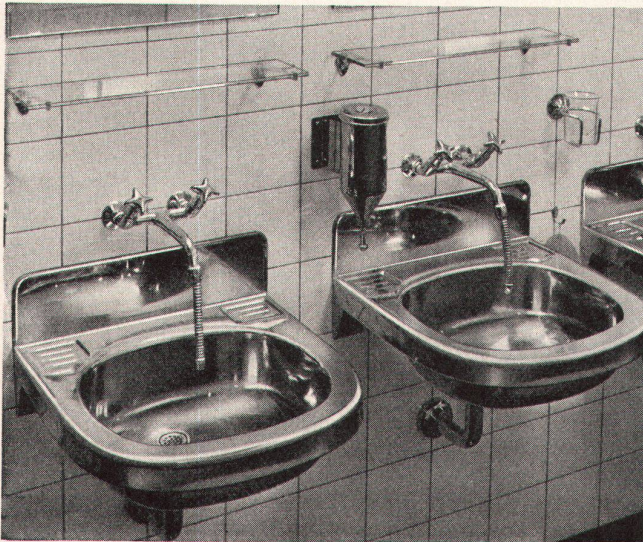

ACHINI

### BELINOX-Waschrinnenanlagen für Schulhäuser

mit Tablars für Toilettenutensilien für die Körperreinigung und Zahnpflege.

Die rationelle, platzsparende Installation für kollektive Benützung in Schulhäusern, Kinder- und Ferienheimen und Campings etc. Hygienisch und spielend leicht zu reinigen.

Ebenso bewährt in Fabriken, Kasernen, Anstalten und Großbaustellen usw. Aus rostfreiem Stahl – daher unbeschränkt dauerhaft und unverwüstlich; keine Reparaturen. Mühelose, rasche Montage.

### PUBLICO

der ökonomische Waschtisch aus rostfreiem Stahl für öffentlichen Gebrauch: absolut schlag- und bruchfest, hygienisch und formschön.

**F. Loertscher + Co. Stetten/Aargau**

Spezialfabrik für rostfreie Stahlwaren, Einbauküchen und Anlagen aus rostfreiem Stahl. Tel. 056 3 38 21

Publico Belinox Publico

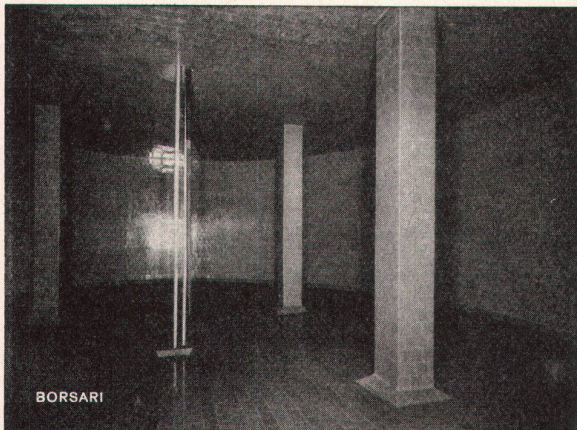

BORSARI

## Borsari Heizöl- und Benzintanks

50 Jahre Erfahrung  
Erstklassige Referenzen  
Keine Korrosion  
Kein Unterhalt

aus Eisenbeton  
mit  
Plattenauskleidung  
für jeden Bedarf

**Borsari & Co, Zollikon-Zürich**

Tel. (051) 24 96 18

Gegründet 1873

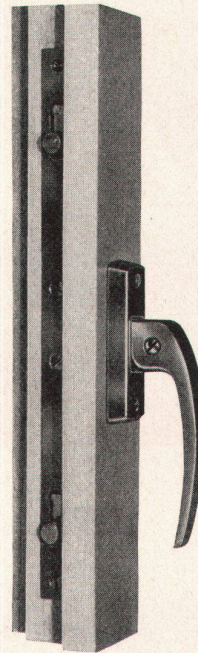

## Hansch

### Rollriegelverschluss

speziell geeignet für 1flügelige Fenster mit

### Isolier-Verglasung

Verlangen Sie bitte Detailzeichnungen

**Hans Schärer**  
Baubeschlägefabrik

**Rupperswil AG**  
Telephon (064) 342 69



BelinoX BelinoX BelinoX

BelinoX

Spezialfabrik für Anlagen aus rostfreiem Stahl

F. Loertscher + Co. Stetten/Aargau

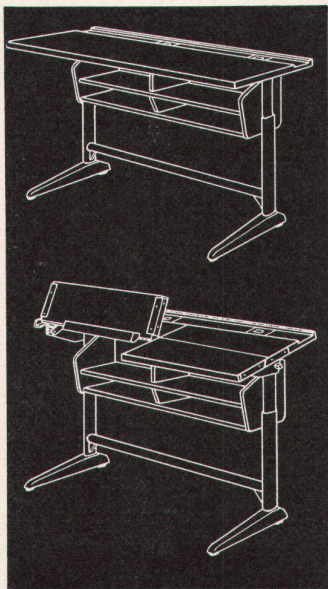

«SISSACHER»  
Schulmöbel -  
bewährt  
und beliebt

Basler Eisenmöbelfabrik AG, Sissach BL  
vorm. Th. Breunlin & Cie., Tel. 061/851791

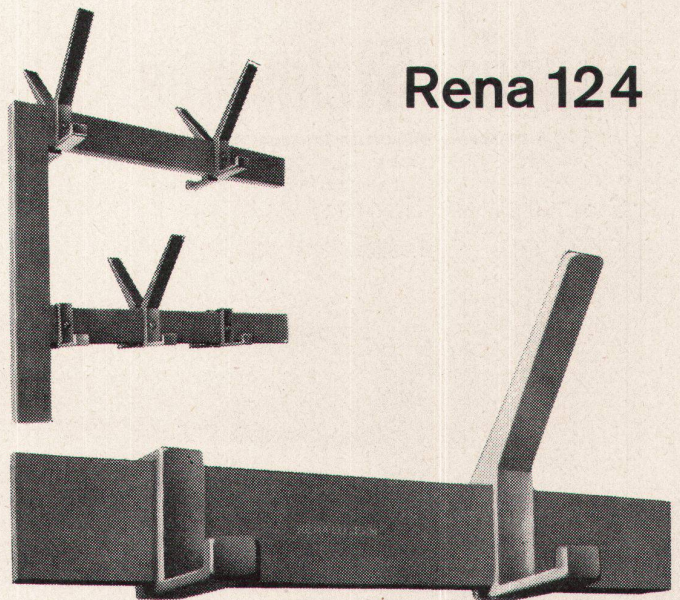

Rena 124

Das neue Hakensortiment für Garderoben im Schulhausbau,  
für Büro und Wohnung, Restaurant, Kino, Theater usw.,  
als Wandgarderobe oder Rahmengarderobe, fest oder  
schwenkbar. Int. Mod. dép.

Rena Bauspezialitäten AG, Luzern

Telephon (041) 28680/25288



Unser Fabrikationsprogramm für Bauprodukte umfasst Lamellenstoren KIRSCH, Roll-Lamellenstoren, Plastikrollladen, Dunkelstoren, Harmonikatüren MODERNFOLD, Vorhangschienen KIRSCH.

**ERBA**

ERBA AG  
ERLENBACH  
ZH

**modernfold**

HARMONIKA-  
TÜREN

RAUMSPAREND  
DEKORATIV  
BETRIEBSSICHER

# Flumser Steinwolle

Schmelzwerk Spoerry AG  
Flums SG Tel. 085 / 83148

## jetzt auch PLATTEN

unbrennbar atmend silikonimprägniert  
federnd elastisch leichtes Zuschneiden  
 $\lambda = 0,035$  bei  $20^{\circ}\text{C}$   
hochwertige und preisgünstige  
Wärme- und Schallisolation

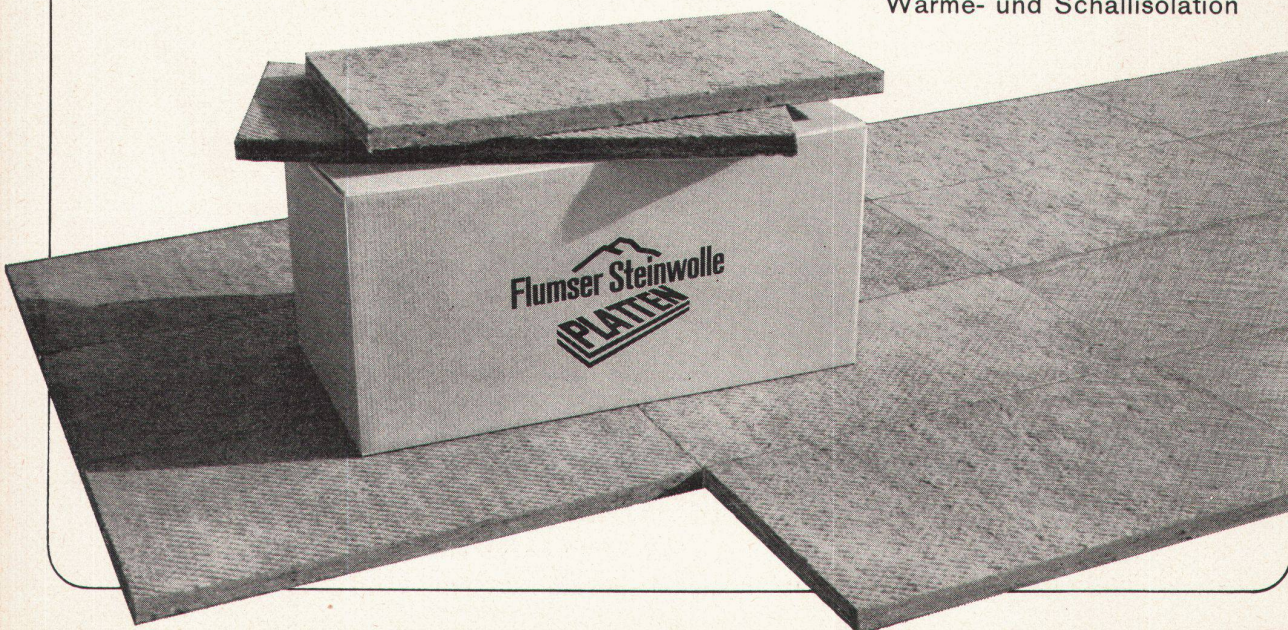

# Teichfiguren



Der Garten ist heute mehr denn je eine ruhige Insel im Getriebe des modernen Lebens. Durch einen gediegen angelegten Teich mit einer unserer gefälligen Figuren erhält er aber erst die persönliche Note.

Von geschickter Hand am richtigen Ort platziert, wird man diese kleinen Kunstwerke in sauber verarbeitetem Buntmetall immer und überall bestaunen. Wir senden Ihnen gerne unseren reichhaltigen Prospekt.

# JRG

J. & R. Gunzenhauser AG Armaturenfabrik Sissach Tel. (061) 8514 71

# ERBA

ERBA AG ERLNBACH ZH

# Kirsch

LAMELLEN-STOREN

Unsere KIRSCH-Lamellenstoren helfen Ihnen, eine behagliche Wohnatmosphäre zu schaffen. Mit 17 ausgewählten, modernen Farbönen lassen sich sehr dekorative Wirkungen erzielen.

Wir liefern auch das flachere, S-förmige Lamellenprofil, das die hauptsächlich bei Schaufenstern angestrebte, gute Durchsicht ermöglicht.

Telephon (051) 90 42 42

Unser Fabrikationsprogramm für Bauprodukte umfasst Lamellenstoren KIRSCH, Roll-Lamellenstoren, Plastikrollladen, Dunkelstoren, Harmonikaturen MODERNFOLD, Vorhangschienen KIRSCH.

Wer baut, braucht OPO-Beschläge!

Ruhe... Sicherheit...  
bei OPO bestellt!

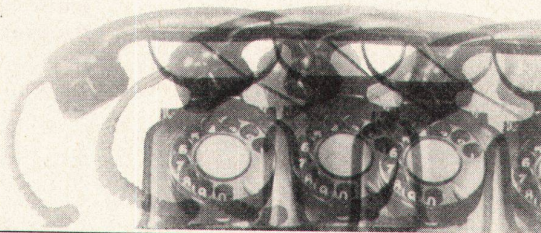

Riz & Porta

Architekten mit hohen Zielen vor Augen wählen die Beschläge beim erstklassigen Lieferanten: bei der OPO! Dadurch erhalten Sie Qualitäts-Beschläge und verhindern so lästige Rückfragen und Fehllieferungen.

Die zweckmässige Numerierung des OPO-Kataloges gewährleistet Ihnen einen fehlerlosen Bestellungsablauf mit den Schreibern, und die enorme Auswahl gibt Ihnen reiche Anregung. Blicken auch Sie gelassen der Vollendung Ihrer Werke entgegen!

**PAUL  
OESCHGER  
OPO-GIE  
ZÜRICH**

Paul Oeschger + Cie.  
Zürich 11/52

Landhusweg 4/8  
Tel. 051 / 48 70 10



## Akustik-Spritzputz

schallabsorbierend, wärmeisolierend, schwitzwasserverhütend, feuchtigkeitsunempfindlich, feuerbeständig, druckfest, gefällige Oberflächenstruktur, beliebige Farbtonung

**Im Schulhausbau** eignet sich PYROK vorzüglich als **Akustik- und Schallschluckputz** zur Verminderung des Lärmpegels und zur Nachhallregulierung in Korridoren, Handfertigkeitsräumen, Sing-sälen, Klassenzimmern, Turnhallen, Pausenhallen, Lehrschwimmbädern usw.

Auskünfte, Beratung und Ausführung durch

## Bernhard Hitz, Uster ZH

Telephon (051) 87 17 18

Erstes schweizerisches Unternehmen für Spritzisolationen

# Ernst URINOIRS

Ohne Wasserspülung  
geruchlos  
Trocken-  
Desinfektions-  
verfahren  
Einfache Reinigung

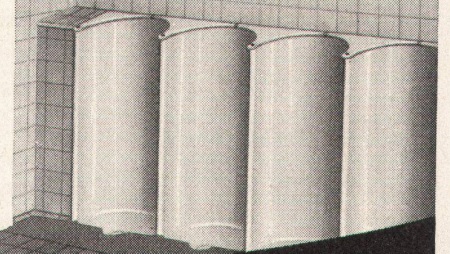

**F. ERNST, ING. AG. ZÜRICH**

Weststr. 50/52 Tel. (051) 33 60 66



**Architekt**

**und Bauherr**

sind sich einig:

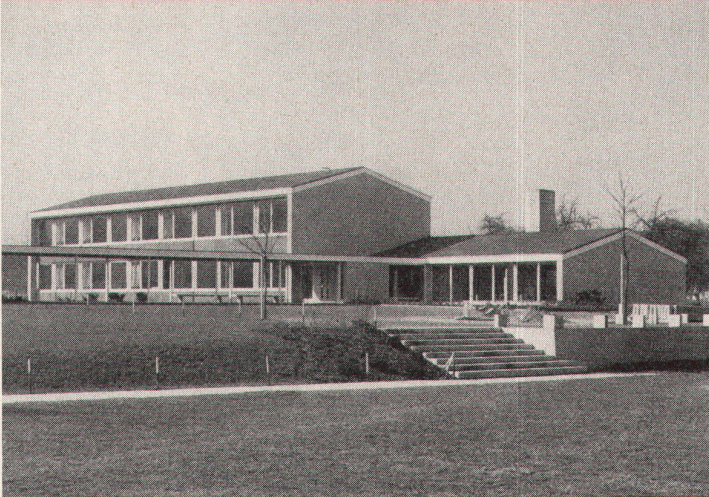

**Für den Wandanstrich  
verwendet man heute  
den hochabriebfesten  
unverwüstlichen**

**ALPONIT-**

**Kunststoff EW 80**

eine

**FEY-Spezial-Lackfarbe**

**Unsere Fachleute  
beraten Sie gerne**

**GEORG FEY+CO**  
LACKFABRIK - ST. MARGRETHEN SG - TELEFON 071/73466



**SANITÄR**  
*Kuhn*

«... aber natürlich Herr Kistler, ich kann der Fertigstellung meines Hauses ruhig entgegensehen. Ich habe sämtliche Apparate für Küche, Bad und Waschküche schon längst bestellt. Bei Sanitär-Kuhn selbstverständlich, da bin ich sicher, daß ich meine Ware auch termingerecht erhalten werde.»

Zürich 5, Sihlquai 75, Tel. 051 / 42 22 55

Basel, Missionsstr. 37, Tel. 061 / 43 66 70

### «Kongress-Vista»

Seifenspender mit  $\frac{1}{4}$  Liter Inhalt. Behälter aus Plexiglas; Deckel aus Polyäthylen, abschraubbar mittelst Vierkant-Steckschlüssel. Unterteil in Messing verchromt.

**Ausladung:** 150 mm  
oder 100 mm

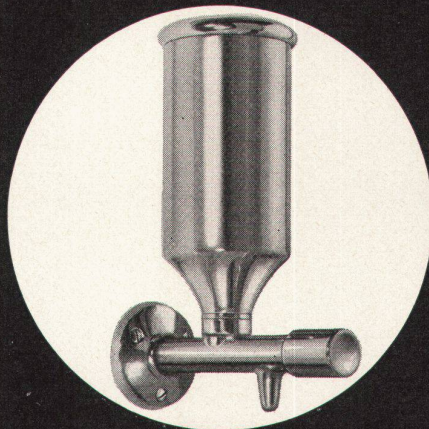
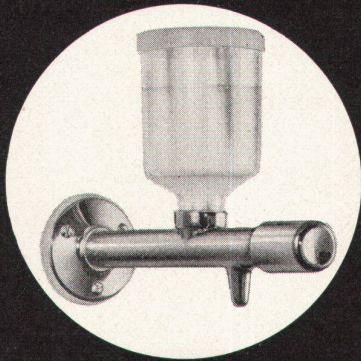

### «Kongress»

Der Seifenspender Modell «Kongress» besitzt einen Inhalt von  $\frac{1}{4}$  Liter. Der Deckel ist durch Vierkant-Steckschlüssel abschraubbar.

Der Seifenspender Nr. 7970 besitzt einen Inhalt von  $\frac{1}{2}$  Liter. Seit Jahren tausendfach in Betrieb und tadellos bewährt. Deckel mit Bajonettverschluss, oder Schraubdeckel wie «Kongress».

**Nr. 7970**

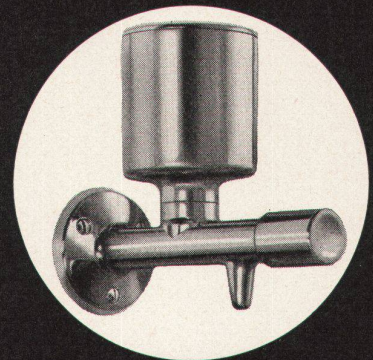

**Nyffenegger & Co. Zürich-Oerlikon, Metallgiesserei + Armaturenfabrik, Tel. 051 46 64 77**

Zu beziehen durch den sanitären Grosshandel

*Der Name Zehnder auf den Verschlusschrauben der Stahlrohr-Radiatoren*

*ist das Kennzeichen für ein seit 30 Jahren bewährtes Fabrikat*

*Lieferbar in allen Bauhöhen von 30-700 cm und in Bautiefen von 62, 100, 136, 173, 210 mm*

*Gebrüder Zehnder AG, Radiatorenfabrik, Gränichen b/Aarau*

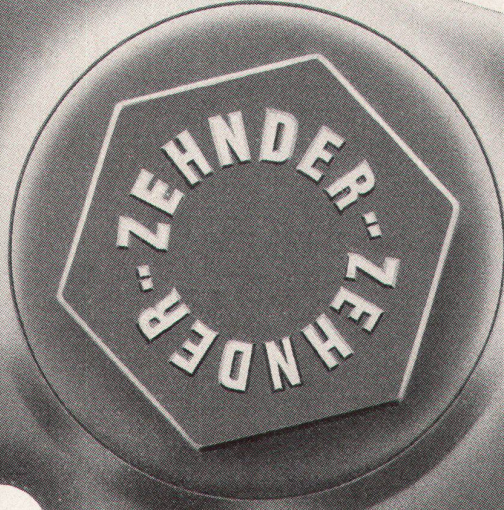

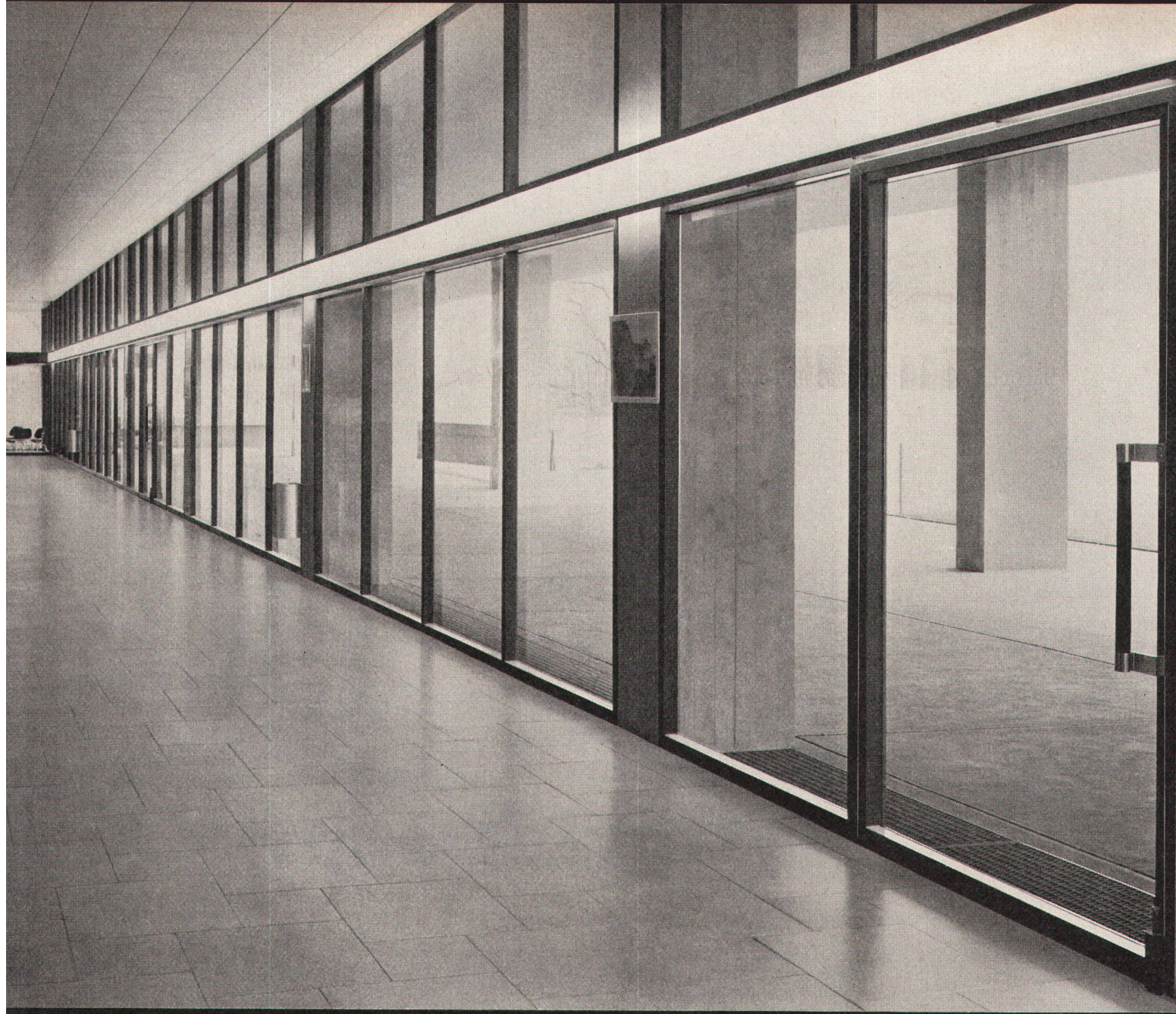

Neubau Kantonsschule Freudenberg, Zürich

## HZ-Fensterwände mit Türen in Leichtmetall



### Jul. Hädrich & Co., Zürich

Eisen- und Metallbau  
Profil-Presswerk  
Freilagerstrasse 29  
Telefon 051/52 12 52

# Auf dem Boden der Tatsachen



Pegulan ist der Kunststoff-Bodenbelag für jeden Anspruch: schön, strapazierfähig, preiswürdig und anspruchslos in der Pflege. Pegulan gibt es in Bahnen und Fliesen.

Aus dem gleichen Hause:

PEGUFLEX Thermoplastische Fußbodenplatten

PEGUFELT Kunststoff-Bodenbelag (Auslegware)

PEGULAN Tischdecken, Dekorations- und Verarbeiterfolien



Generalvertretung für die Schweiz: PEGULAN PLASTIC AG, Zürich 1, Talstrasse 11

**PEGULAN-WERKE GMBH · FRANKENTHAL/PFALZ**  
Westdeutschland

Jeden Tag stehen Sie auf dem Bauplatz, um nach dem Rechten zu sehen: Anweisungen müssen erteilt werden, Schwierigkeiten sind zu beheben, und manchmal greifen Sie selber zu, wenn Ihnen der Terminkalender Sorgen macht.

### Faktor Termin

|          |           |   |               |
|----------|-----------|---|---------------|
| 12 19 26 |           | D | 5 12 19 26    |
| 13 20 27 |           | M | 6 13 20 27    |
| 14 21 28 |           | D | 7 14 21 28    |
| 15 22 29 |           | F | 1 8 15 22 29  |
| 16 23 30 |           | S | 2 9 16 23 30  |
| 14 21 28 | August    | S | 1 8 15 22 29  |
| 15 22 29 |           | M | 2 9 16 23 30  |
| 16 23    |           | D | 3 10 17 24 31 |
| 17 24    |           | M | 4 11 18 25    |
| 18 25    |           | D | 5 12 19 26    |
| 19 26    |           | F | 6 13 20 27    |
| 20 27    |           | S | 7 14 21 28    |
| 13 20 27 | September | S | 4 11 18 25    |
| 14 21 28 |           | M | 5 12 19 26    |
| 15 22 29 |           | D | 6 13 20 27    |
| 16 23 30 |           | M | 7 14 21 28    |
| 17 24 31 |           | D | 1 8 15 22 29  |
| 18 25    |           | F | 2 9 16 23 30  |
| 19 26    |           | S | 3 10 17 24    |
| 10 17 24 | Oktober   | S | 2 9 16 23 30  |
| 11 18 25 |           | M | 3 10 17 24 31 |
| 12 19 26 |           | D | 4 11 18 25    |
| 13 20 27 |           | M | 5 12 19 26    |
| 14 21 28 |           | D | 6 13 20 27    |
| 15 22 29 |           | F | 7 14 21 28    |
| 16 23 30 |           | S | 1 8 15 22 29  |
| 15 22 29 | November  | S | 6 13 20 27    |
| 16 23 30 |           | M | 7 14 21 28    |
| 17 24 31 |           | D | 1 8 15 22 29  |
| 18 25    |           | M | 2 9 16 23 30  |
| 19 26    |           | D | 3 10 17 24    |
| 20 27    |           | F | 4 11 18 25    |
| 21 28    |           | S | 5 12 19 26    |

Wählen Sie als Architekt und Bauherr Werkstoffe, die den Bau beschleunigen helfen, statt ihn zu verzögern. Verwenden Sie für den Innenausbau Pavatex\*-Holzfaserplatten und Durolux\*-Decorplatten, dann fließt die Arbeit reibungslos. In kurzer Zeit sind Mauern verkleidet, Zwischenwände errichtet, Böden und Decken fertiggestellt. Mit Pavatex werden Termine eingehalten!

Pavatex AG Jenatschstraße 4, Zürich 2, Tel. 051/23 76 76

\* Pavatex und Durolux sind geschützte Markenbezeichnungen

I h hauser vsg



schulhaus  
champagne biel  
max schlup  
sia bsa biel

hirsch metall bau  
biel 8  
tel 032 4 45 14  
büro zürich  
wachtelstrasse 27  
zürich 2 38  
tel 051 45 96 49

**hirsch metall  
bau biel  
leicht metall  
fenster fassaden**

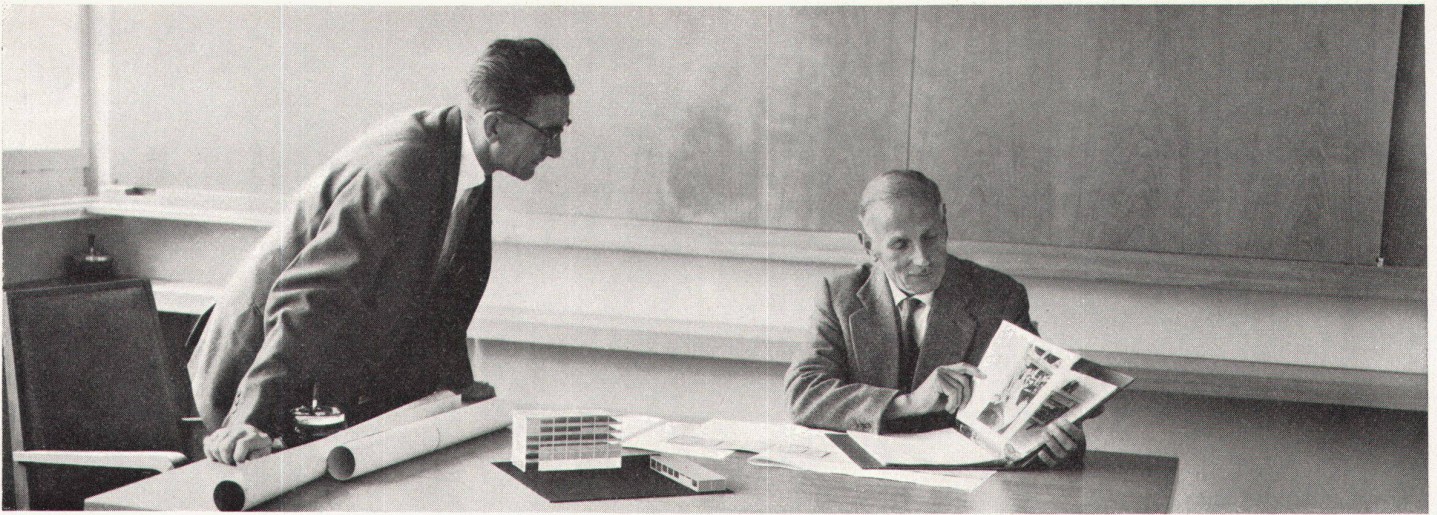

# 3

## Was ist in einer Kühlschranks-Garantie eingeschlossen?

Es gibt Garantien und Garantien. Wir stellen deshalb einige Punkte klar, die Bauherren und Architekten interessieren.

1. Normale Garantien für Kühlschränke umfassen die Kältemaschine für 3, 5 oder mehr Jahre, während alle anderen Teile bereits nach 1 oder max. 2 Jahren aus der Garantie ausgeschlossen sind.

Die einzigartige SIBIR-VOLL-Garantie aber umfasst die Funktion aller Teile des ganzen Schrankes während fünf Jahren.

2. Für eine SIBIR-Garantiearbeit gibt es keine Kosten: Material, Arbeit, Reise, Transport etc. sind eingeschlossen – nicht bei jeder Kühlschrankmarke eine Selbstverständlichkeit.

3. Es gibt keinen besseren – und nach der Garantiezeit – keinen billigeren Service. Weshalb? SIBIR-Kühlschränke sind Absorber-Apparate, die keine teuren Reparaturen verursachen können.

Prüfen Sie, ob es zweckmässigere oder günstigere Kühlschränke gibt. Wir behaupten nein. Über 250 000 SIBIR-Kunden in der Schweiz geben uns recht.

Weitere Auskünfte im EW, Elektro-Fachgeschäft oder bei uns.

SIBIR Schlieren, Telefon 988 444

K

# SIBIR

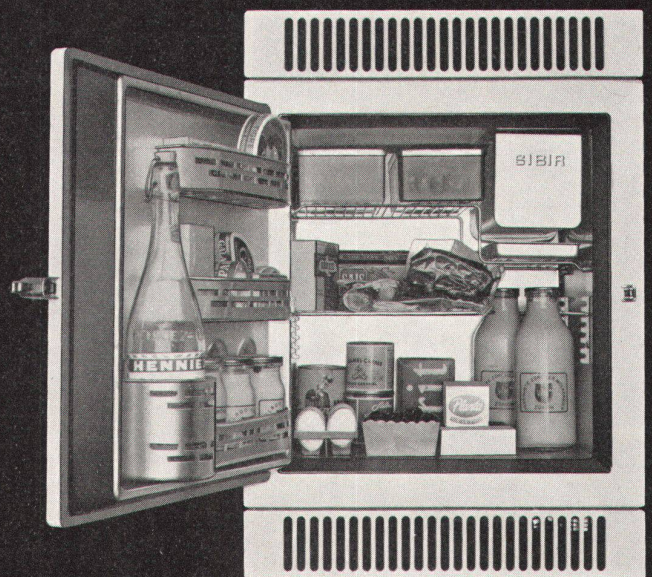



## Hochglanz oder KELLCO-Finish?

Wenn Sie einem Raum Gestalt geben, so schaffen Sie mit Kuben, Flächen und Farben. Angenommen, Sie verwenden hierzu Kunststoffplatten; wie wünschen Sie, daß diese beschaffen sind?

Ist es nicht so, daß Kunststoffplatten mit Hochglanz die reine Form zerstören und Spiegelungen und Reflexe dem geformten Stück das Eigenleben nehmen?

Anders verhält es sich mit der seidenmatten KELLCO-Platte. Ihr Wert liegt nicht in der Erzielung von kurzlebigen Effekten, sondern sie dient als zeitlos schöner, unaufdringlicher Werkstoff.

KELLCO hat deshalb schon vor Jahren den natürlichen Seidenglanz-Finish geschaffen und bleibt ihm auch weiterhin treu.

Wählen daher auch Sie KELLCO, wenn Sie mit Kunststoffplatten arbeiten und ein natürlich wirkendes Material einsetzen möchten. KELLCO, die Kunststoffplatte mit der natürlichsten Oberfläche.



**Kunststoffplatten**

Keller & Co AG Klingnau Telefon 056/5 11 77



# Entscheiden Sie sich für das Beste...

wenn Sie den Belag für Küchenmöbel, Gasttische, Laden-, Coiffeur- und Büroeinrichtungen bestimmen. Wählen Sie ein Material, das Ihnen eine reiche Farbauswahl, gleichzeitig aber auch ein Maximum an Dauerhaftigkeit und praktischen Vorteilen gewährt. KELLCO-Kunststoffplatten bieten Ihnen beides; sie sind folglich das Richtige.

1961 wurde die Uni-Kollektion von KELLCO mit der Anerkennungsurkunde «Die gute Form» ausgezeichnet. 1962 ist sie noch durch einige neue moderne Töne bereichert worden.

Es sind aber nicht nur die dezenten Farben und der warme, unaufdringliche Seidenglanz, die für KELLCO sprechen, sondern die vielen praktischen und zum Teil exklusiven Vorteile dieser erstklassigen Schweizer Kunststoffplatte.



Planen Sie also keine Küche, kein Restaurant, keinen Laden oder welche Art Innenausbau es auch sei, ohne vorher die Vorteile der Kollektion 1962 der Schweizer Kunststoffplatte KELLCO geprüft zu haben. Nur das Beste ist für Ihre Projekte das Richtige.



Jede KELLCO-Platte genießt im Sinne der strengen NEMA-Normen volle Fabrikgarantie. Auf der Rückseite des Garantiescheines sind zudem Ratschläge hinsichtlich Reinigung und Pflege der Platten.



KELLCO ist hitzebeständig bis 150° C. Selbst brennende Zigaretten vermögen diese unverwüstlichen Platten nicht zu beschädigen.



Die porenlose und hygienische Oberfläche der KELLCO-Platte ist unempfindlich gegen Spirituosen, Fruchtsäfte, Weine, Öle, Fette sowie alle im Haushalt normalerweise vorkommenden Chemikalien.



Mit einfachsten Mitteln ist KELLCO im Nu gereinigt.

KELLCO-Platten sind durch und durch hart und zäh. Sie erweisen sich gegen Abnutzung als außerordentlich widerstandsfähig. Sie sind mit einem Wort ein ausgesprochen dauerhafter Belag.



Die 70 Farben und Dessins sind nach den amerikanischen NEMA-Normen im Fadeometer auf Lichtechtheit geprüft.



Die fünf Mitarbeiter im technischen Dienst stehen für Auskünfte und Ratschläge betreffend Anwendungs- und Konstruktionsprobleme kostenlos zur Verfügung.

# wählen Sie deshalb KELLCO- Platten