

Objektyp: **Advertising**

Zeitschrift: **Das Werk : Architektur und Kunst = L'oeuvre : architecture et art**

Band (Jahr): **35 (1948)**

PDF erstellt am: **25.09.2024**

Nutzungsbedingungen

Die ETH-Bibliothek ist Anbieterin der digitalisierten Zeitschriften. Sie besitzt keine Urheberrechte an den Inhalten der Zeitschriften. Die Rechte liegen in der Regel bei den Herausgebern.

Die auf der Plattform e-periodica veröffentlichten Dokumente stehen für nicht-kommerzielle Zwecke in Lehre und Forschung sowie für die private Nutzung frei zur Verfügung. Einzelne Dateien oder Ausdrucke aus diesem Angebot können zusammen mit diesen Nutzungsbedingungen und den korrekten Herkunftsbezeichnungen weitergegeben werden.

Das Veröffentlichen von Bildern in Print- und Online-Publikationen ist nur mit vorheriger Genehmigung der Rechteinhaber erlaubt. Die systematische Speicherung von Teilen des elektronischen Angebots auf anderen Servern bedarf ebenfalls des schriftlichen Einverständnisses der Rechteinhaber.

Haftungsausschluss

Alle Angaben erfolgen ohne Gewähr für Vollständigkeit oder Richtigkeit. Es wird keine Haftung übernommen für Schäden durch die Verwendung von Informationen aus diesem Online-Angebot oder durch das Fehlen von Informationen. Dies gilt auch für Inhalte Dritter, die über dieses Angebot zugänglich sind.

STEINER

Bauschreinerei
Möbelfabrik

STEINER

Spezialfabrik für Laden- und
Schaufensterausbau

STEINER

Zürich 50
Hagenholzstrasse 60

STEINER

Telefon
46 43 44

STEINER

Verlangen Sie
unverbindliche Beratung

STEINER

beste Referenzen
stehen Ihnen zur Verfügung

STEINER

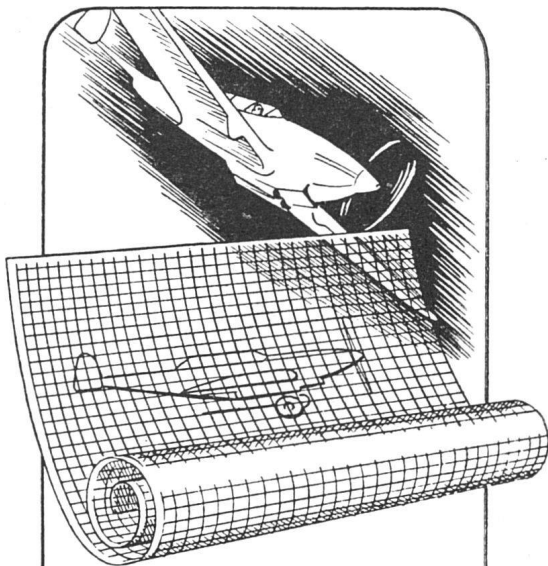

Lichtpauspapiere
Pauspapiere
Zeichenpapiere



A. Messerli, Zürich 2

Lavaterstrasse 61
Telephon 25 68 90/91

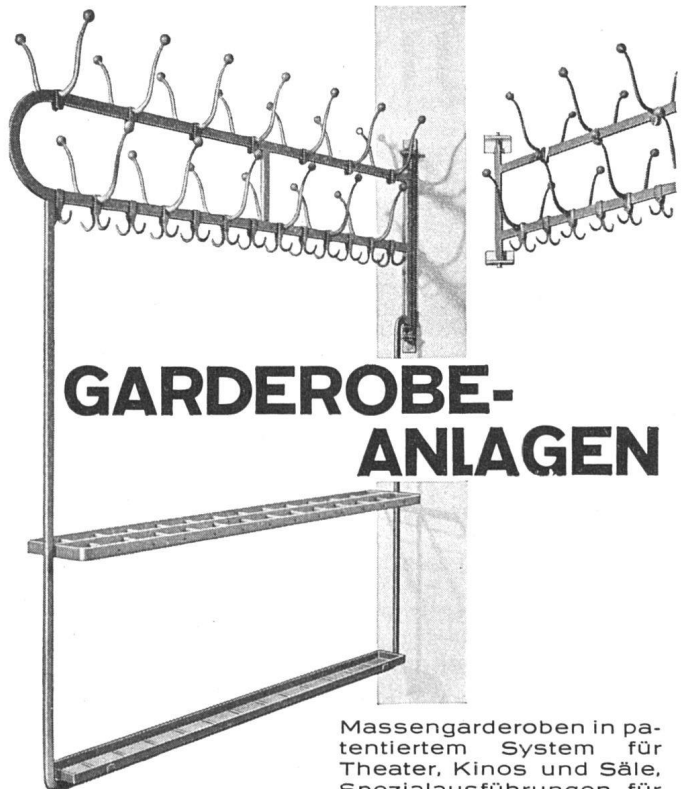

GARDEROBE- ANLAGEN

Massengarderoben in patentiertem System für Theater, Kinos und Säle, Spezialausführungen für Betriebsgarderoben

GEBR. TUCHSCHMID
FRAUENFELD + ZÜRICH



Überall

wo Zweck und Schönheit vereint werden sollen, bewähren sich Profile aus

**MESSING
BAUBRONZE
NEUSILBER**

SPEZIALPROFILE FÜR
FENSTER
TÜREN
INNENAUSBAU
LADENBAU

**BERATUNGSSTELLE - METALLVERBAND AG., BERN
VERKAUFSBUREAU UND LAGER IN ZÜRICH**

WERKE: Metallwerke AG., Dornach - Fonderie Boillat S.A., Reconvilier - Schweiz. Metallwerke Selve & Co. Thun

QUIET MAY

Ueber 6000 Anlagen in der Schweiz zeugen für seine Qualität, Wirtschaftlichkeit, Sicherheit.

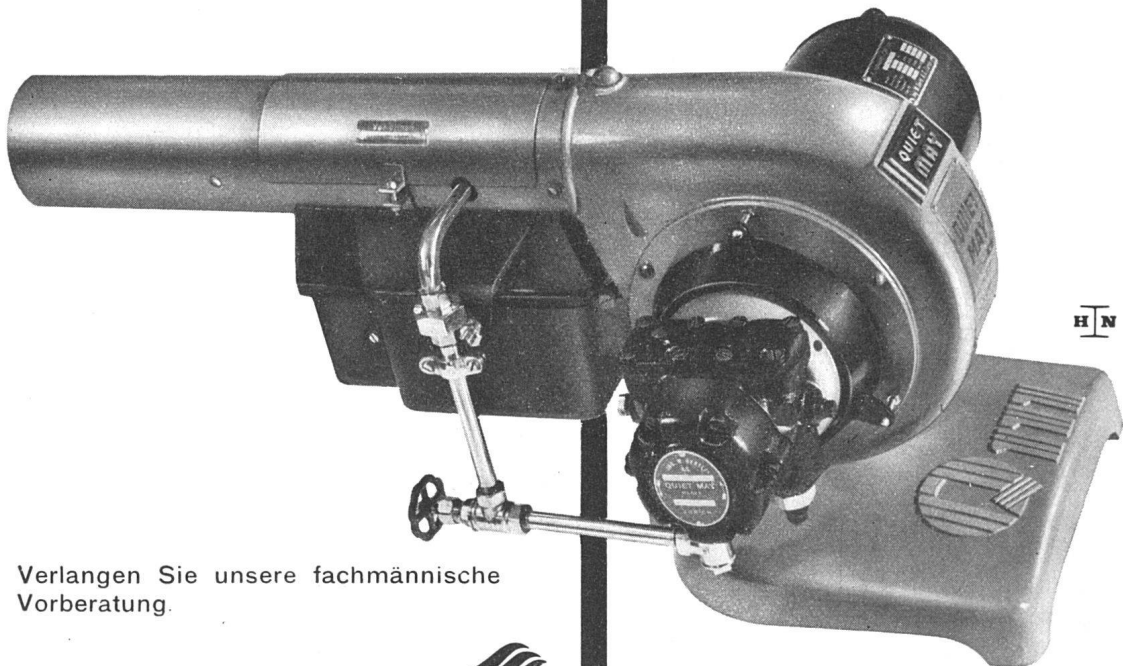

Verlangen Sie unsere fachmännische Vorberatung.

Ing. W. OERTLI A.G. 
Autom. Feuerungen
Zürich Beustweg 12 Tel. 34 1011/12/13

Service-Stellen in der ganzen Schweiz.

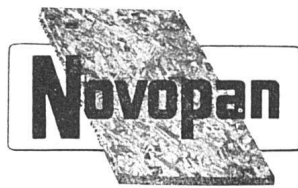

die Qualitätsplatte für

Bau und guten Innenausbau anspruchsvolle Möbelteile

Bezugsquellen: Bei Ihrem Händler

NOVOPAN AG. KLINGNAU

Telephon (056) 5 13 35/36

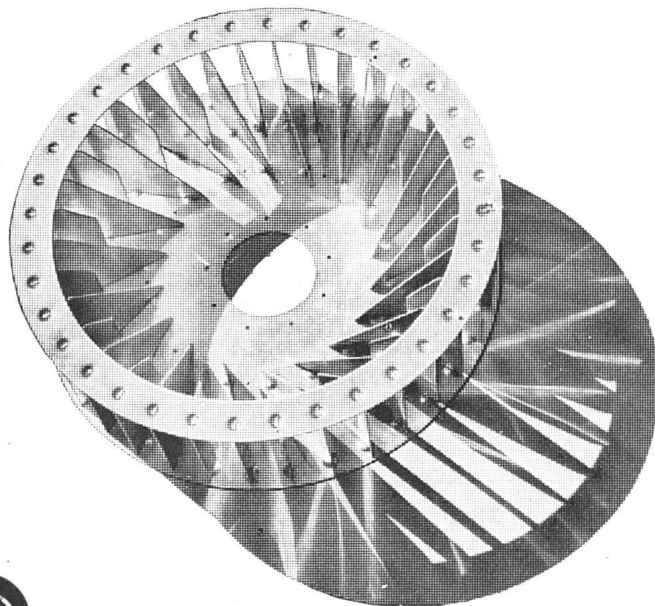

**Ventilatoren
Luftheizapparate
Dörrapparate
Farbspritzkabinen**

**Raumlüftung
Luftheizung
Entstaubung
Entnebelung
Klimatisierung
Holztrocknung
Spänetransport**



Bern Stockerenweg 6 Telephon 346 42

Orgelbau

ORGELN FÜR KIRCHE UND KONZERTSAAL - HAUSORGELN

Th. Kuhn AG., Männedorf

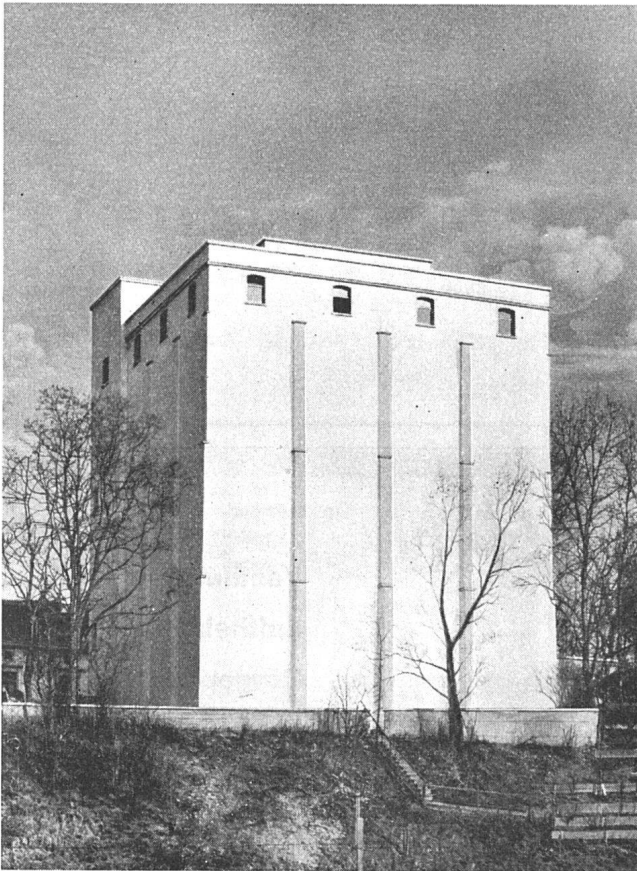

Silobauten



AG. Heinr. Hatt-Haller

HOCH- U. TIEFBAU-
UNTERNEHMUNG

Zürich

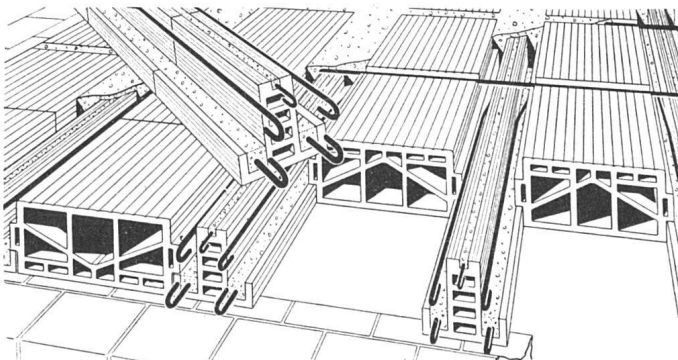

HOURDIS-BALKENDECKE

System „Doppel-L“

Geprüft von der EMPA

Hourdis und Balken ganz aus gebrannten
Tonelementen – Höhe der Decke 16 cm
Armierung der Balken nach Betonnormen
Gute Isolierung – Homogene Unterfläche
Rasches Verlegen – Keine Schalung

W. LORETZ, BERN

Monbijoustrasse 23 – Telephon (031) 3 40 83

SANITÄRE ANLAGEN

ZENTRALHEIZUNGEN

OELFEUERUNGEN

Jos. Rothmayr AG

ZENTRALHEIZUNGEN SANITÄRE ANLAGEN OELFEUERUNGEN

ZÜRICH GESSNERALLEE 40 TEL. 25 76 33

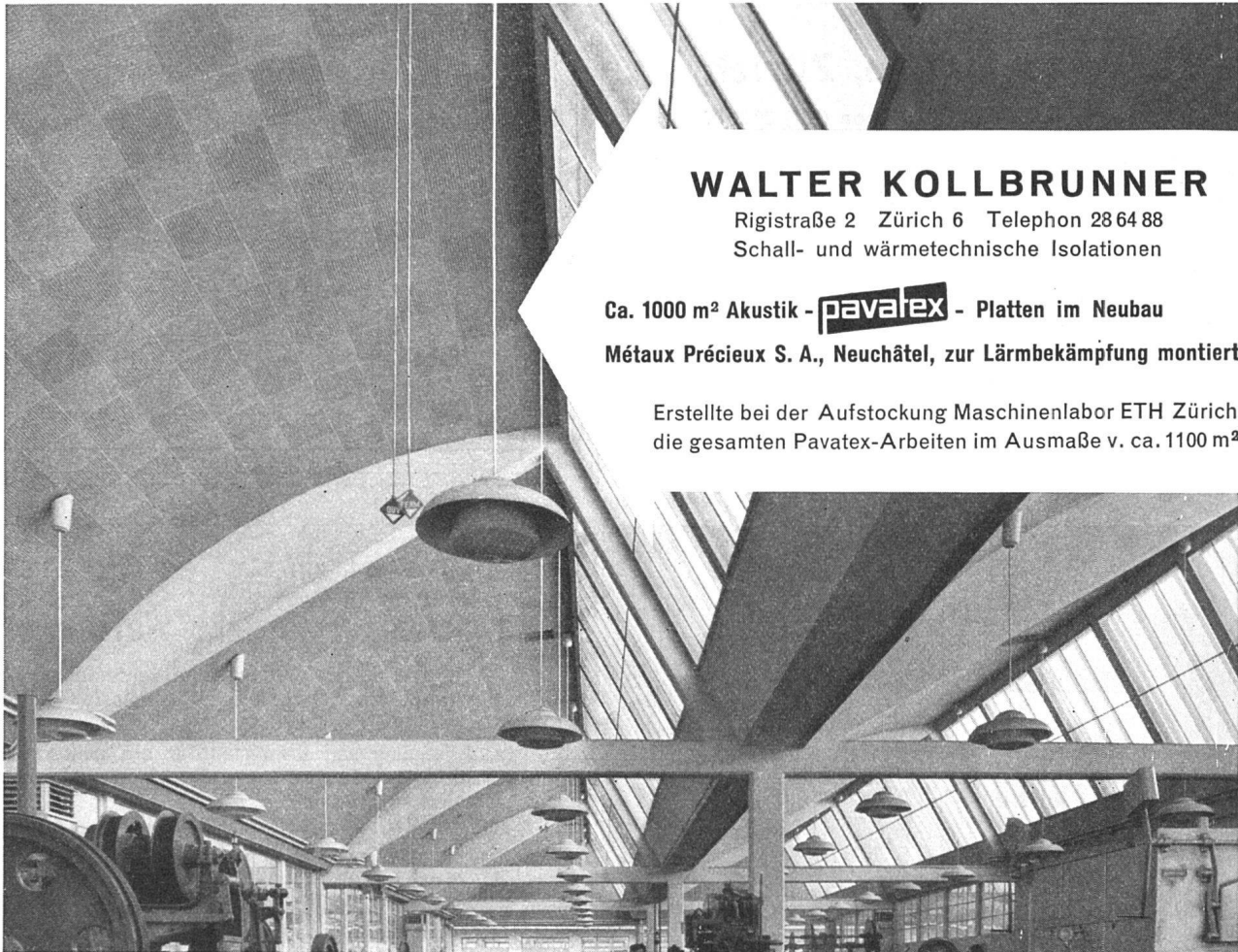

WALTER KOLLBRUNNER

Rigistraße 2 Zürich 6 Telefon 28 64 88
Schall- und wärmetechnische Isolationen

Ca. 1000 m² Akustik - **pavatex** - Platten im Neubau

Métaux Précieux S. A., Neuchâtel, zur Lärmbekämpfung montiert

Erstellte bei der Aufstockung Maschinenlabor ETH Zürich
die gesamten Pavatex-Arbeiten im Ausmaße v. ca. 1100 m²

Steinbrüche und Marmorwerke Laufen

**Cueni & Cie.
Laufen**

Telephon 79077

liefern in sämtlichen Materialien **alle Steinhauer- und Marmorarbeiten** wie: Mauersteine und Platten für Gartenanlagen, Sockel, Quader, Tür- und Fenstereinfassungen, Treppen- und Brunnenanlagen, Platten für Fassaden, innere Wandverkleidungen, Bodenplatten, Platten für Badezimmer, Schalteranlagen, Cheminées und Möbel. Beste Referenzen zur Verfügung

Baut mit

NATURSTEIN



— dem Werkstoff der Heimat



E. Wuhrmann, Zürich

Seefeldstraße 263 Telephone (051) 32 06 07

Spezialgeschäft für Stahlmöbel

Bestuhlungen für Kino- und Theatersäle
 Garten-Restaurant, Terrassen, Tea Room, Café, Bar
 Büro, Empfangszimmer, Vertikalschränke
 Garderobenschränke etc.



Wir dienen Ihnen

als Handelsbank, die über eine gut ausgebaute Organisation verfügt und die bereit ist, Sie in allen bankmäßigen Fragen durch Auskunfterteilung und Mitarbeit zu unterstützen.-Wir sorgen für zeitgemäße und umsichtige Verwahrung und Verwaltung von Wertschriften und ganzer Vermögen und beraten Sie bei der Anlage verfügbarer Mittel.

SCHWEIZERISCHE
Bankgesellschaft

SAUTER

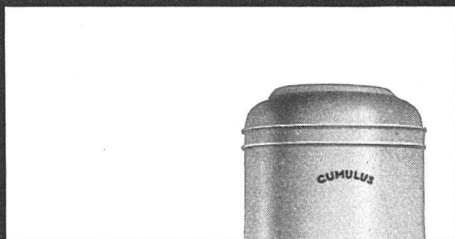

**Cumulus
 BOILER**

FR. SAUTER A.G., FABRIK ELEKTR. APPARATE, BASEL

GEMEINDE PRATTELN

Allgemeiner Projekt-Wettbewerb

Im Auftrage der Gemeindeversammlung eröffnet die Schulhaus-Baukommission Pratteln einen Projektwettbewerb

zur Erlangung von Entwürfen für ein neues Real-schulhaus mit Turnhalle und für ein neues Primar-schulhaus in Pratteln

Der Wettbewerb wird nach den Grundsätzen des Schweiz. Ingenieur- und Architektenvereins (SIA) durchgeführt.

Zur Teilnahme berechtigt sind alle seit mindestens 1. Januar 1948 in den Kantonen Basellandschaft und Baselstadt niedergelassenen Architekten schweizerischer Nationalität sowie die außerhalb der beiden Kantone wohnenden Architekten, die im Kanton Basel-land heimatberechtigt sind.

Die Unterlagen können ab 1. Juli 1948, unter Einzahlung von Fr. 30.- auf Postcheck-Konto V 1229 der Gemeinde Pratteln, bei der Bauverwaltung der Gemeinde Pratteln bezogen werden. Der bezahlte Betrag wird nach Einreichung programmgemäßer Entwürfe oder bei Rückgabe der unversehrten Unterlagen bis zum 15. Oktober 1948 zurückerstattet. Für Interessenten liegen die Unterlagen bei der Bauverwaltung zur Einsicht auf.

Eingabetermin: 2. November 1948, 18.00 Uhr an die Bauverwaltung Pratteln

Pratteln, den 21. Juni 1948

Die Schulhaus-Baukommission



Le Rêve bleibt Le Rêve

Le Rêve AG. Genf-Acacias



*Platten
Schalen
Schrot*

**Korksteinwerke A.G.
Käpfnach-Horgen**

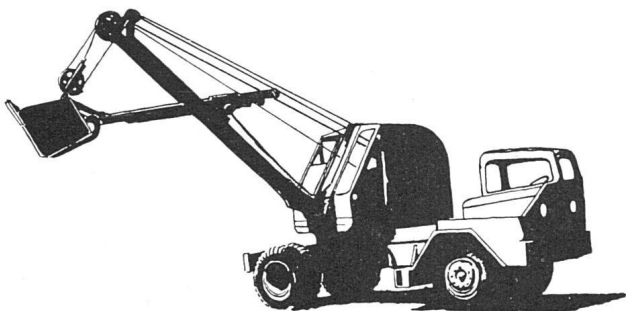

AUSHUB

GÜNSTIGE OFFERTEN
AUCH BEI KLEINEN
KUBATUREN DURCH
F. & H. RIEDTMANN
BAUGESCHÄFT.
BASEL. T. 28355
GÜTERSTR. 205

MD

- norm** Ventilationseinsätze
- norm** Garagetore
- norm** Schuhroste
- norm** Estrichtreppen

norm Lichtschachtroste

norm Kellerfenster

norm Brief- und Milchkasten

norm Kohleneinwürfe

norm
Bauteile

**BILLIGER
BESSER
RASCHER**

Verlangen Sie unseren Katalog.
METALLBAU AG.
ZÜRICH-ALBISRIEDEN
T. 27 06 76

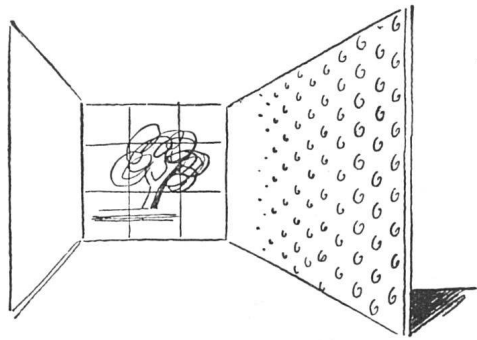

Tapeten

das Tüpfchen auf dem i in Ihrem Heim ist die sorgfältig ausgewählte Tapete, überzeugen Sie sich durch unsere Vorschläge.

KORDEUTER

Innendekoration Talstrasse 11 Zürich 1

MAURER & HÖSLI ZÜRICH

STEINPFLASTERUNGEN,

HOLZPFLASTERUNGEN

GUSSASPHALTARBEITEN

WALZASPHALT-BELÄGE

ALLG. STRASSENBAU

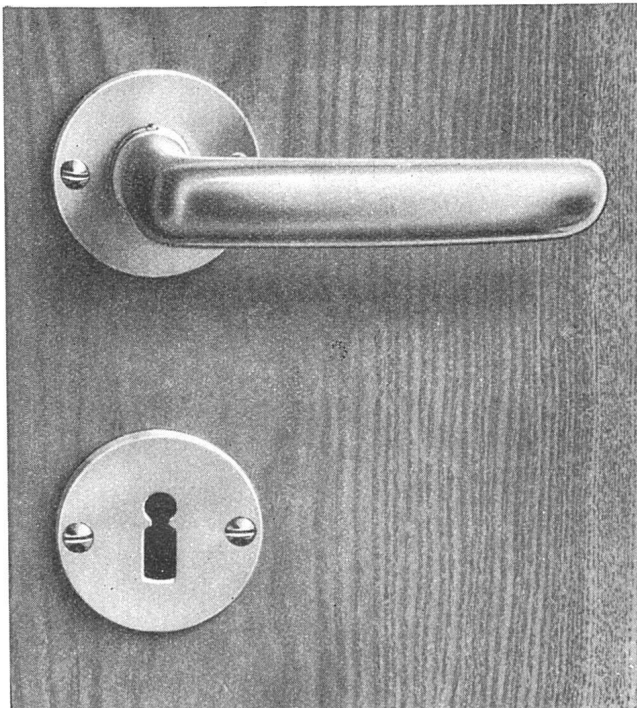

Baubeschläge
für Industrie- und Wohnbauten

BLASER

Fritz Blaser & Cie. AG., Basel

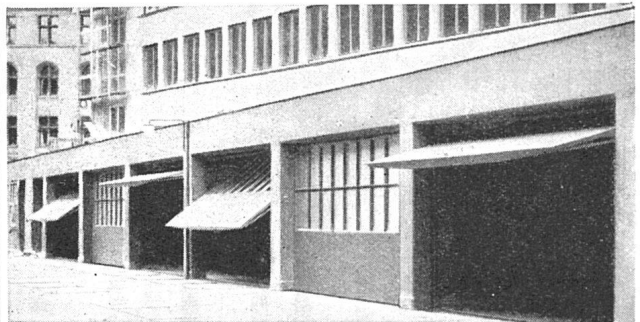

KIPPTORE FÜR
MAGAZINE UND GARAGEN

Genossenschaft
«Hammer»

Zürich 3 - Binzstraße 11

Eisen- und Metallbau

color metal

ZÜRICH

Grubenstraße 29 Telephone 33 14 44/47

*

empfiehlt ihre Spezial-Abteilungen:

Aluminiumfärberei:

anodische Oxydation und Färbung von Aluminium und Aluminium-Legierungen zur Erreichung von Korrosionsfestigkeit und gutem Aussehen.

Metallspritzerei:

Überziehen von Gegenständen und Konstruktionen aus Metallen, Holz, Kunststoffen usw. mit sämtlichen Metallarten für Korrosionsschutz und Dekoration.

Großes Lager **auserlesener Orient**

TEPPICHE

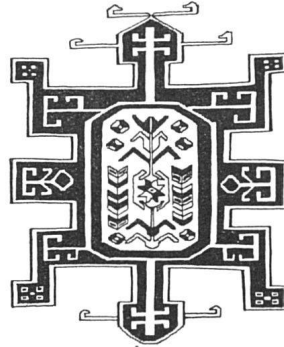

SANDREUTER

BASEL

MARKTPLATZ



COMPTOIR SUISSE

11-26 Septembre 1948

Stand No. 915

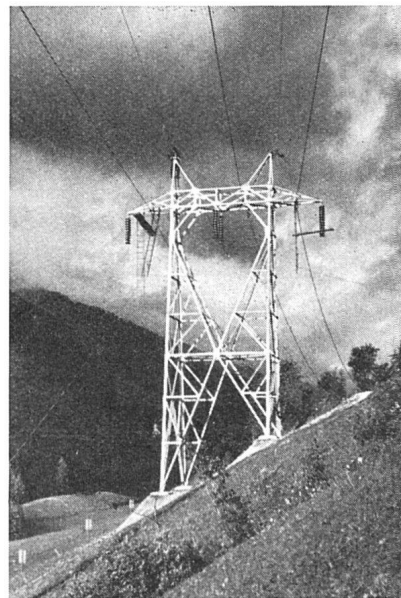

SCHÄPPI AG. ZÜRICH

DENNLERSTRASSE 39 TEL. (051) 251746

EISENKONSTRUKTIONEN

METALLBAU

SCHLOSSERARBEITEN

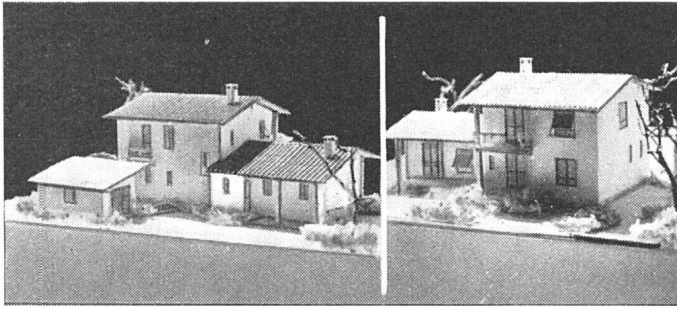

MODELLBAU-ATELIER-MODAR
H. DESCHWANDEN, UNTERGÜTSCHSTR. 36
LUZERN

MODELLIERT ARCHITEKTUR
UND REKLAME

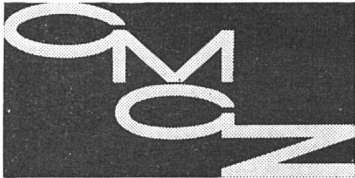

**Gipser- und
Maler-
Genossenschaft
Zürich**

Stauffacherstraße 9
Tel. 23 48 50 / 23 89 98

Für das Flachdach

beziehen Sie Teerdachpappe, teer-
freie Dachpappe «Beccoid», As-
phaltisolierplatte «Beccoplast» mit
Juteeinlage, Klebmassen durch

Beck & Cie., Pieterlen

Fachmännische Beratung

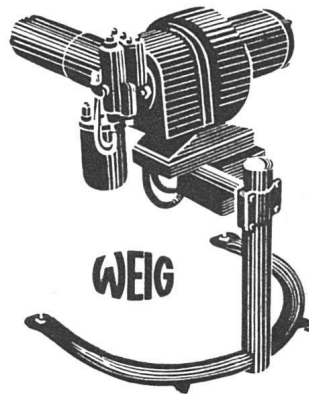

WEIG Oelbrenner

vollautomatisch
sauber, ruhig, zuverlässig
wirtschaftlich im Betrieb
Anschluss
an jeden Heizkessel möglich

Fabrikation und Verkauf

H. Werhonig

Zürich 38

Kilchbergsteig 2 Tel. 45 12 64



BACKSTEINE			
und ZIEGEL von			
Keller & Cie. AG. PFUNGEN		Ziegelei Paradies Station SCHLATT	
Dachziegelwerk FRICK		Ziegelfabrik KÖLLIKEN AG.	

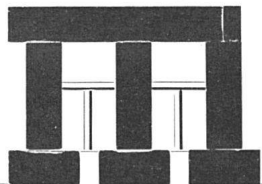

Mayer-Mattes Söhne

Feldstraße 43 Zürich 4 Telephon 23 60 57

Mechanische Schreinerei - Fensterfabrik

Innenausbau

Neubauten

Umbau

Reparaturen

WEBER ING. ELEKTRISCHE
UNTERNEHMUNGEN
HEINRICH ZÜRICH · BADENERSTRASSE 652 · TELEPHON 25.52.40
ERSTELLT SÄMTLICHE ELEKTRISCHEN INSTALLATIONEN



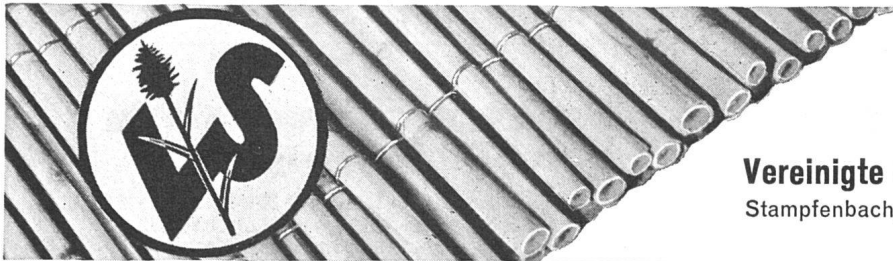

Schilfrohrgewebe

wieder prompt lieferbar

Vereinigte Schilfwebereien Zürich

Stampfenbachplatz 1, Telefon (051) 28 43 63

Beläge

aus Gußasphalt für Straßen, Plätze, Flachdächer, Terrassen, Fabrikböden
aus Teerasphalt-Makadam für Gartenwege

Dachpappen, Klebemassen, Isoliermaterialien
Karbolineum - Teer-, Asphalt- und Bitumenprodukte



Alfred Brändli

Asphalt- und Dachpappengeschäft

HORGEN Telefon 92 40 38

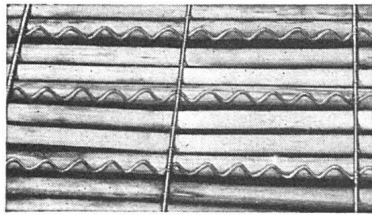

ALPHA-Schilfrabitz

für rißfreie Gips- und Pflasterdecken, Gewölbe, Säulen- und Trägerverkleidungen, Leichtwandkonstruktionen

A. Hirt-Sturzenegger Wil (St. Gallen)

Schilf- und Schilfrabitz-Weberei, Tel. (073) 6 03 61

HEINRICH LIER

HEIZUNGS-INGENIEUR SIA

Spezialfirma für

Projektierung und Ausführung von

Heizungsanlagen aller Systeme

ZÜRICH 4 Telefon 23 92 05, Badenerstraße 440

Aufzüge & Hebezeuge UTO

lösen alle Transport-Probleme

Man verlange Offerten und Ingenieurbesuch



Aufzug- & Kranfabrik A-G, Zürich 9, Tel. 55.310

Neue Telefon-Nr. 25 53 10

HARTMANN

**Rolladen
Sonnenstoren
Garagetore
Schaufenster-
anlagen**



HARTMANN & CO. AG., BIEL
Rolladenfabrik und Eisenbau

Filialen in
Bern Tel. 5 13 11

Zürich Tel. 23 19 17
Lausanne Tel. 2 69 97

Zimmerarbeiten

übernimmt zu vorteilhaften Bedingungen:



**Neubauten / Umbauten
Treppenbau / Reparaturen**

ZIMMEREIGENOSSENSCHAFT ZÜRICH, Bäckerstr. 277, Tel. 23 27 92

GRANIT

für HOCHBAU TIEFBAU GARTENBAU

CRESCIANO hell **LODRINO** **BODIO NERO** dunkel
roh - gespitzt - gestockt - gesägt - poliert

DINDO URBANO AG. OSOGNA-CRESCIANO

Telephon 6 31 08

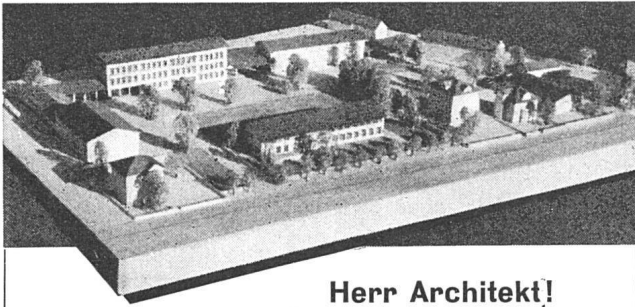

Herr Architekt!

Schöne Modelle gestalten
Ihre Projekte lebendig!

Hans Köpfli Modellbau Aldorf

Galerie

D'ART DU NATIONAL

(Hotel National)

Haldenstraße 4 a LUZERN Tel. (041) 2 07 42

NEUE DIREKTION



*Seltene Bücher Kupferstiche
Gemälde*

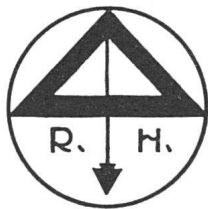

Richard Hess & Co.
Zürich und Winterthur

Marmor- und Steinindustrie
Bau- und Plattenarbeiten
in allen Gesteinsarten

**Jakob
Kowner**

Elektro-Ingenieur, Zürich 1
Torgasse 4, Telephon 32 57 54

Projektierung
und Ausführung
elektrischer Anlagen
Elektrische Apparate
Beleuchtungskörper
Kochgeschirre



CARL HOHL'S ERBEN

Dachpappenfabrik

Zürcherstr. 207a St. Gallen Telephon 278 08

- Gußasphaltbeläge für Straßen, Plätze, Flachdächer, Terrassen, Fabrikböden
- Teer-Asphalt-Makadambeläge für Gartenwege
- Dachpappen, Klebmassen, Isoliermaterialien
- Karbolineum
- Teer-, Asphalt- und Bitumen-Produkte

**HUG
BODENBELÄGE AG
ZÜRICH**

Ausführung von fugenlosen
direkt begehbaren
STEINHOLZBODEN

fugenlosen
UNTERLAGSBODEN

**WAND- UND BODEN-
PLATTENBELÄGE**

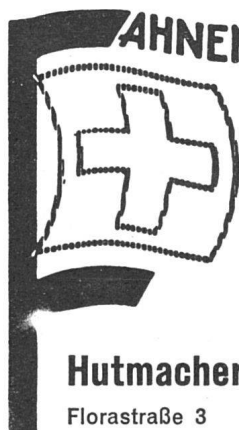

FAHNEN FLAGGEN

Bei Neubauten
den Fahnenhalter
nicht vergessen!

Fahnenfabrik

Hutmacher-Schalch A.G., Bern

Florastraße 3

Telephon 2 24 11

Erdbeerpflanzen

Ab Ende August lieferbar, alle vergast und somit milbenfrei. Gute Erdballen.

Großfrüchtige Erdbeeren in bestem Sortiment. Neuheit „Wädenswil 4“ kommt diesen Herbst in den Handel.

Monatserdbeeren mit und ohne Ranken, mit Topfballen, sofort lieferbar.

Preise mit Sortenbeschreibungen, Pflanz- und Kulturanweisung in meiner Preisliste 1 gratis und franko.

Auf Verlangen werden ferner gratis zugesandt:
Liste 2 über Ziersträucher aller Art.
Liste 3 über Christ- und Pfingstrosen.

Hermann Julauf BAUMSCHULE
SCHINZACH-DORF



Feuerungsbau AG., Zürich
Hohlstraße 35 (Kollerhof) – Telefon 27 12 17

Über 25jährige Erfahrung im Bau von

Ölfeuerungen

für alle Zwecke: Vollautomatische Anlagen für Villen, Mehrfamilien- und Geschäftshäuser, usw. – Industrie-Anlagen für Dampfkessel, Industrie-Öfen, Trockenanlagen



Erstklassige Metaldichtung

Spezialität: Regenabdichtung / Garantiarbeit

Fermetal Zürich, J. Germann

Zürich Sihlstraße 43 Telefon (051) 23 90 25

Paul Gsell & Söhne

Chem. Bau- und Möbelbeizerei

Zürich

Pappelstraße 20, Telefon (051) 33 22 40

Spezialgeschäft

für Holzoberflächenbehandlungen

Ausführungen in der ganzen Schweiz



Winterthur

Neuwiesenstraße 8
Telephon 2 14 59

Unternehmung für elektrische Anlagen
und Telephon

Beleuchtungskörper und elektrische Apparate

Zuverlässiger Reparaturen-Dienst

HEIZUNGEN ALLER SYSTEME

VENTILATIONSANLAGEN

KLIMA-ANLAGEN

H. GEISSBERGER BASEL

Dauidsbodenstraße 11 Telefon 4 72 90

Alfred Sauter AG.

Wuhrstraße 31–37, Telefon 33 34 22

Zürich 3

Gipsergeschäft

Kunststeinfabrik

Steinhauergeschäft

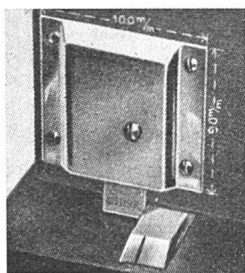

**Wismer
pat. Türsteller**

in den Eisenwarenhandlungen erhältlich oder bei

Jul. Wismer & Söhne Zürich 4

Müllerstraße 43 Telefon (051) 23 68 94

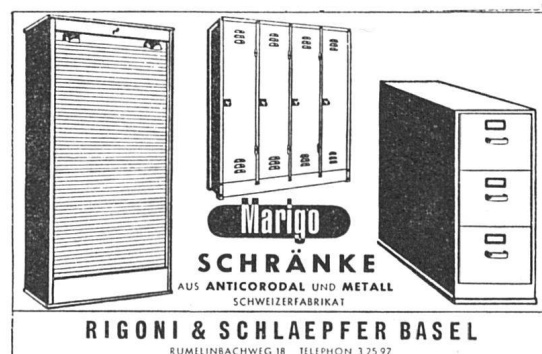

Fabrikfenster

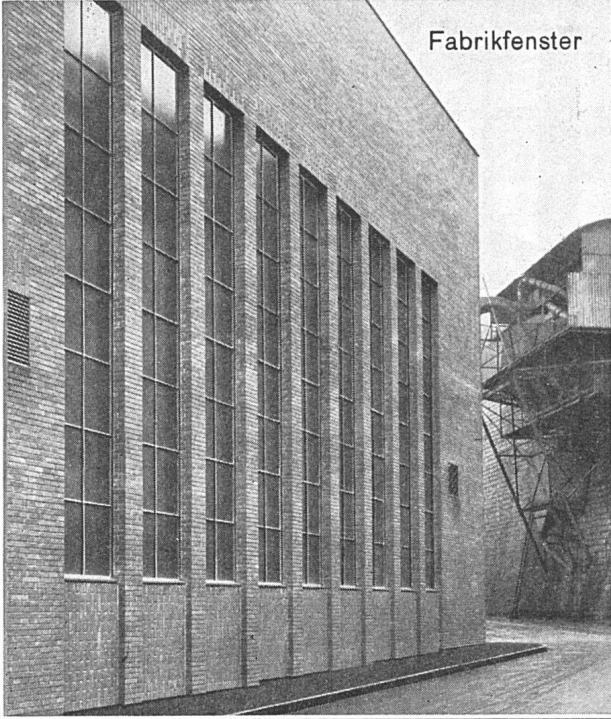

GEILINGER & CO.
Eisenbau-Werkstätten
WINTERTHUR

Besser isolieren
mit

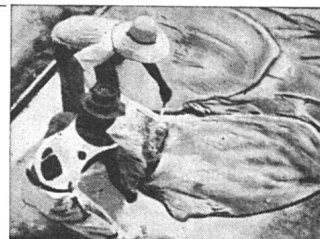

ZELLENBETON

Leichtes Gewicht
300 kg/m³
Wärmeleitzahl
0,06-0,07
Vorteilhaft im Preis

Kann auf der Baustelle hergestellt und eingebracht oder in Platten jeder Größe geliefert werden. – Hervorragende Isolierwirkung. – Speziell für Flach- und Shed-Dächer, Unterlags-Böden, Mauer-Isolierungen usw. – Fäulnisfrei, feuerfest und frostsicher.

Prospekt und Offerten durch
FAVRE & CO. AG.
WALLISELLEN/ZCH.
gegr. 1891, Tel. (051) 93 20 11



MINIMAX

LÖSCHT

MINIMAX AG. ZÜRICH
MÜHLEBACHSTR.36/38 TEL 326880/81

Forster Elektro-Radiatoren
mit Dauer-Ölfüllung

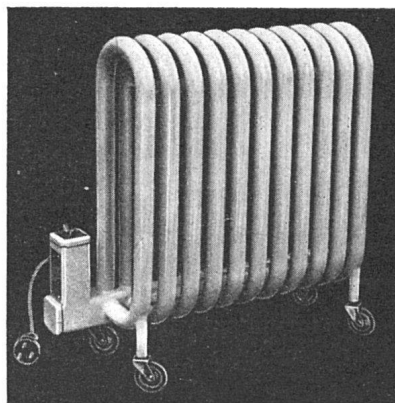

*formschön
sauber
bequem*

leisten Ihnen besonders während der Übergangszeit angenehme Dienste.

4 Größen: 750, 1200, 1500 und 2000 Watt.

Erhältlich in allen konzessionierten Elektro-Installations-Geschäften sowie Elektrizitätswerken.

AKTIENGESELLSCHAFT

HERMANN FORSTER - ARBON

Telephon (071) 468 83

Fabrik elektr. Apparate - Stahlröhrenwerk
Mech. Kupferschmiede