

Objektyp: **BackMatter**

Zeitschrift: **Mittex : die Fachzeitschrift für textile Garn- und Flächenherstellung im deutschsprachigen Europa**

Band (Jahr): **100 (1993)**

Heft 5

PDF erstellt am: **26.09.2024**

### **Nutzungsbedingungen**

Die ETH-Bibliothek ist Anbieterin der digitalisierten Zeitschriften. Sie besitzt keine Urheberrechte an den Inhalten der Zeitschriften. Die Rechte liegen in der Regel bei den Herausgebern. Die auf der Plattform e-periodica veröffentlichten Dokumente stehen für nicht-kommerzielle Zwecke in Lehre und Forschung sowie für die private Nutzung frei zur Verfügung. Einzelne Dateien oder Ausdrucke aus diesem Angebot können zusammen mit diesen Nutzungsbedingungen und den korrekten Herkunftsbezeichnungen weitergegeben werden. Das Veröffentlichen von Bildern in Print- und Online-Publikationen ist nur mit vorheriger Genehmigung der Rechteinhaber erlaubt. Die systematische Speicherung von Teilen des elektronischen Angebots auf anderen Servern bedarf ebenfalls des schriftlichen Einverständnisses der Rechteinhaber.

### **Haftungsausschluss**

Alle Angaben erfolgen ohne Gewähr für Vollständigkeit oder Richtigkeit. Es wird keine Haftung übernommen für Schäden durch die Verwendung von Informationen aus diesem Online-Angebot oder durch das Fehlen von Informationen. Dies gilt auch für Inhalte Dritter, die über dieses Angebot zugänglich sind.

Ein Dienst der *ETH-Bibliothek*  
ETH Zürich, Rämistrasse 101, 8092 Zürich, Schweiz, [www.library.ethz.ch](http://www.library.ethz.ch)

<http://www.e-periodica.ch>

**Fritz Landolt AG, Näfels**



*Ihr Partner  
für Garne zur Herstellung  
von Möbel-, Dekorations-  
und Bekleidungsstoffen.*

*Spezialist für  
schwerentflammbare  
Garne.*

*Bei uns stimmen  
Kreativität, Flexibilität  
und Qualität.*

**LANDOLT**

**Fritz Landolt AG**

Textilwerke

CH-8752 Näfels

Telefon 058 - 36 11 21

Telefax 058 - 34 42 32

**BERKOL**  
Schleifmaschinen:  
Weil Kostensparen  
angesagt ist!

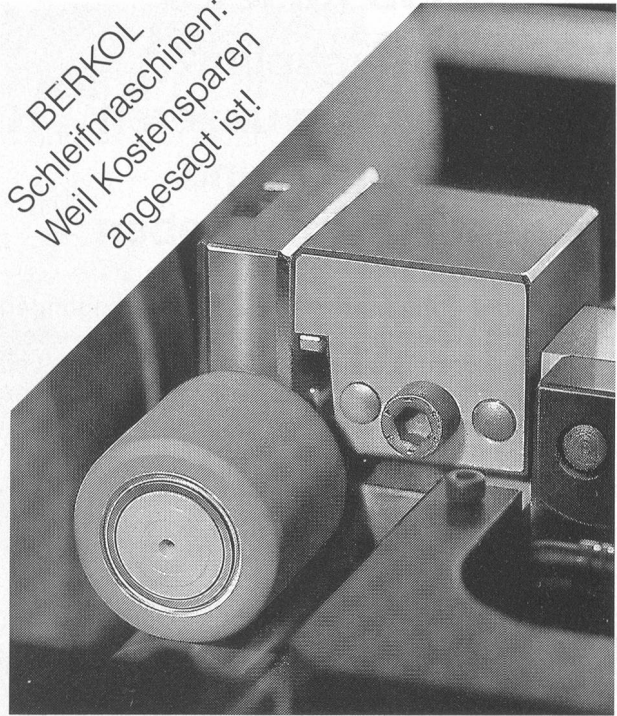

WYSS & PARTNER/NEUA

**BERKOL**

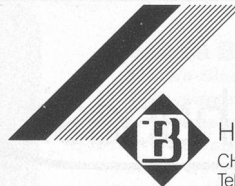

**HENRY BERCHTOLD AG**

CH-8483 Kollbrunn  
Telefon 052/35 10 21  
Telex 896 468  
Telefax 052/352 738

Ihr Entwicklungspartner, wenn es darum geht,  
Kundenvorstellungen in feine Baumwollgewebe  
umzusetzen.

Unser Leistungsangebot:

- Modische Gewebe für DOB und Lingerie
- Funktionale Gewebe wie Berufskleidung,  
Uniformen, Spitalwäsche,  
technische Gewebe etc.
- Heimtextilien



**COLLECTION**

**HABIS**

HABIS TEXTIL AG  
CH-9230 FLAWIL  
SWITZERLAND  
TELEFON 071/83 10 11  
FAX 071/83 48 22

## Was Ihre Ringspinn- maschinen von unseren Spindelbändern und Tangentialriemen haben

Antriebe, die unter härtesten Betriebsbedingungen einen hohen Wirkungsgrad erzielen und damit helfen, Energie besser zu nutzen. Die zudem ruhig laufen und bei sehr langen Wartungsintervallen konstante, hohe Spindeldrehzahlen garantieren. Was sich letztlich in besserer Garnqualität niederschlägt. Mehr darüber, wenn Sie mit uns Kontakt aufnehmen.

Habasisit AG  
Römerstrasse 1  
4153 Reinach  
Tel. 061 / 715 15 15  
Fax 061 / 715 15 55



Habasisit – Weltweit in Bewegung

## WENIGER GASIERSTAUB

### IHR VORTEIL

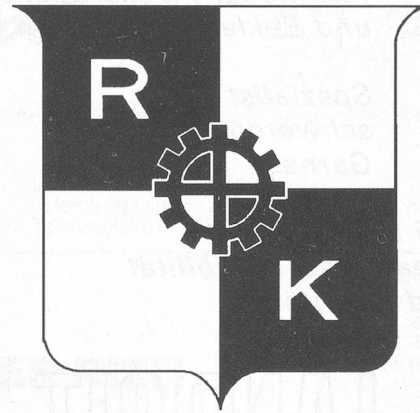

## E. RUOSS-KISTLER AG

Baumwollzwirnerie  
Kantonsstrasse 55, 8863 Buttikon  
Telefon 055 - 67 13 21, Fax 055 - 67 14 94

## TINTORIA DI STABIO, der **SPEZIALIST** für

- das Färben/Ausrüsten von Microfasergeweben aus PA und PES
- wasserdampfdurchlässige Beschichtungen
- Umkehrbeschichtungen
- Kaschierungen

## TINTORIA DI STABIO, der **GENERALIST** für

- das Färben/Ausrüsten von glatter und gekrinkelter Webware
- das Färben/Ausrüsten von offenbreiter Maschenware
- Druckvorbehandlungen
- Beschichtungen (AC - PU - SI-Elastomer)

## TINTORIA DI STABIO, Ihr **PARTNER** für

- fachgerechte Beratung
- qualitätsgesicherte, computerunterstützte Produktion
- termingerechte Auslieferung
- fairer Preis

## TINTORIA DI STABIO S. A., CH-6855 Stabio

Telefon: 091 47 29 21 – Fax: 091 47 37 37

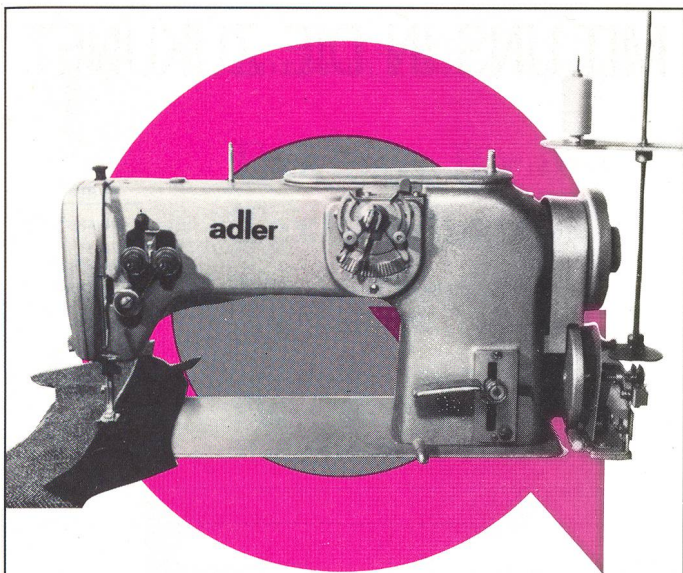

**Ø** DÜRKOPP ADLER Klasse 1217  
Die Universal-Zickzack-Nähmaschine.

Generalvertretung für die Schweiz:

**GÜTTINGER AG**  
**ZÜRICH**

CH-8040 Zürich 4 · Knüslistrasse 4  
Telefon 01/493 03 90 · Fax 01/493 58 18

89/5

## Verschiedene Paraffinsorten für alle Maschinen und Garne der Textilindustrie

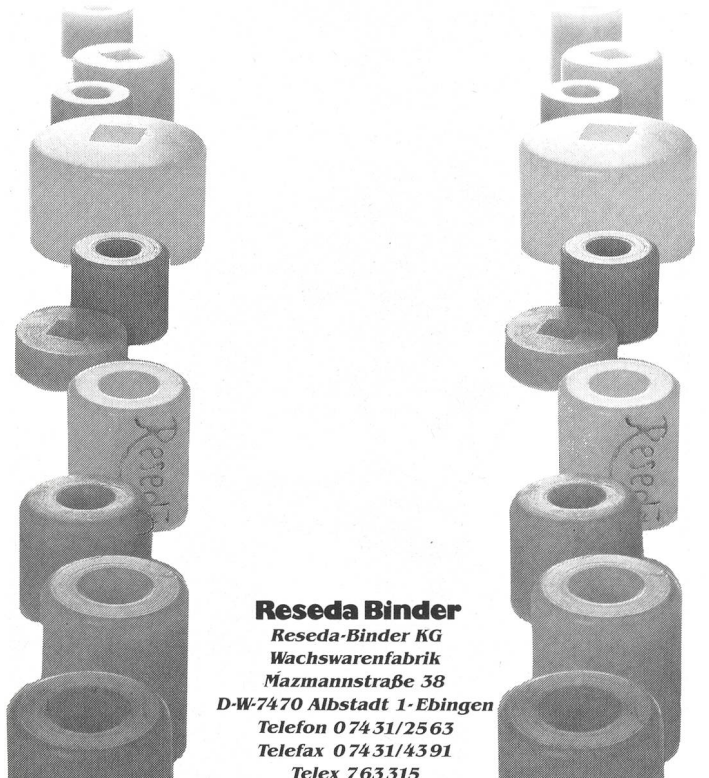

### Reseda Binder

Reseda-Binder KG  
Wachwarenfabrik  
Mazmannstraße 38  
D-W-7470 Albstadt 1-Ebingen  
Telefon 074 31/25 63  
Telefax 074 31/43 91  
Telex 763 315

Neue Prüfgeräte von **Textechno** für die  
Qualitätssicherung in der Chemiefaserindustrie

**FAFEGRAPH HR** Einzelfaser-Zugprüfgerät  
mit extrem hoher Auflö-  
sung der Kraftmessung  
(0,0001 cN), für konventio-  
nelle Zugversuche und für  
die Ermittlung der Kräusel-  
eigenschaften.

**VIBROMAT ME** Einzelfaserfeinheits-Mess-  
gerät mit vollautomatischer  
Messwerterfassung, für Fa-  
sern bis min. 0,1 dtex.

**Textechno**

Herbert Stein, Dohrweg 65,  
D-4050 Mönchengladbach 1  
Tel. 0049 2161 65990,  
Fax 0049 2161 659910,  
Telex 852435 stein d

## Ansetz- Maschinen Druckknöpfe

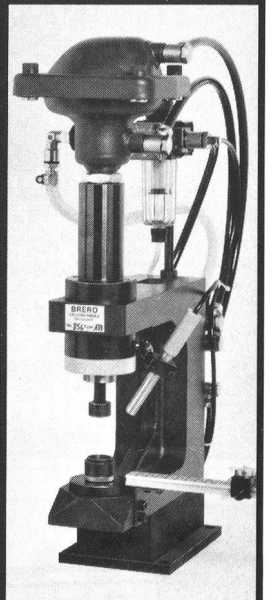

**Breero**

Breero AG  
CH-2560 Nidau  
Schweiz

Tel. 032-25 60 83  
Telex 934 483

# Umweltbewusst!

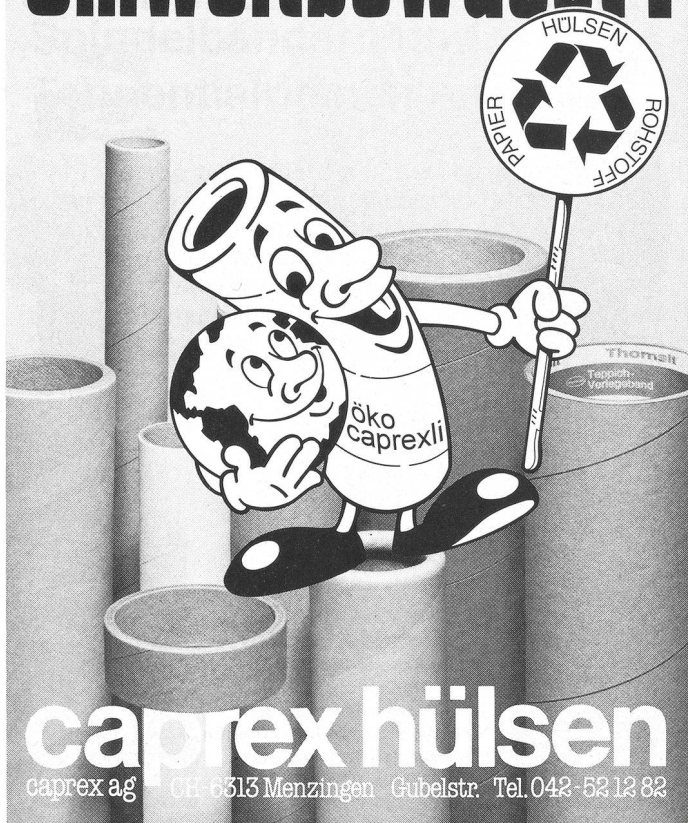

# MIT UNS IN DIE ZUKUNFT.



SPINNEREI STREIFF AG CH-8607 AATHAL  
 Telefon 01-932 32 92, Telex 875 468 STA CH, Telefax Nr. 01-932 24 57

Ihren Anforderungen angepasste

## Zwirnerei

**Z**itextil AG, 8857 Vorderthal

Telefon 055 / 69 11 44, Fax 055 / 69 15 52



Technische Dienstleistungen  
 für die Schweizer Textilindustrie  
**Montagen, Reparaturen,  
 Revisionen, Vertretungen**

6300 Zug 042 / 22 30 33, Fax 042 / 22 10 49



E. Schneeberger AG  
 Bandfabrik  
 CH-5726 Unterkulm  
 Telefon 064 46 10 70  
 Telefax 064 46 36 34

E. Schneeberger AG Bandfabrik

# Bänder und Gurten

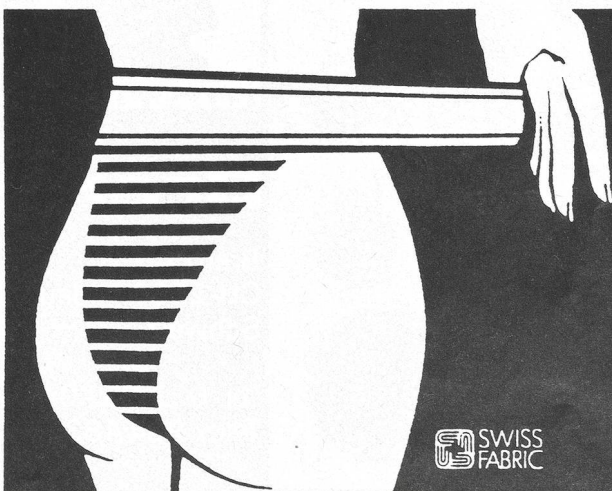

**Elastische Bänder, gewoben  
 und geflochten.  
 Elastische Kordeln  
 und Häkelgalonen.**

**geka**

G. Kappeler AG  
 Postfach  
 CH-4800 Zofingen  
 Tel. 062 / 97 37 37  
 Fax 062 / 97 37 49





Fortuna  
Übersetzungen  
in  
gescheiter  
Sprache.

Fortuna Übersetzungen

## Exklusiv für die Textilindustrie!

Neue Anschlussnummern  
ab 1. Juni 1993

Telefon 053 / 24 95 34

Fax 053 / 24 95 35

Modem 053 / 24 95 35

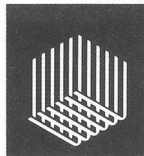

Schweizerische Gesellschaft für  
**Tüllindustrie AG**  
CH-9542 Münchwilen

Telefon 073 – 26 21 21

Telex 883 293 tuelch, Telefax 073 – 26 41 61



### Bobinet-Tüllgewebe

für Stickerei, Wäsche, Konfektion, Schleier, Perücken,  
Theaterdekor, Theaterbekleidung, technische Einsatz-  
zwecke.

### Raschelgewirke

Reichhaltige Gardinenkollektion, Technische Gewirke,  
Wirktülle uni und gemusterte für Stickereizwecke.

### Veredlung

Ausrüsten der Eigenfabrikate. Lohnveredlung,  
Warenbreiten bis 10 m.

Schmierien  
der Unterwalzen-  
lager mit LUBRIBOY®.  
Sicher, sauber, einfach.

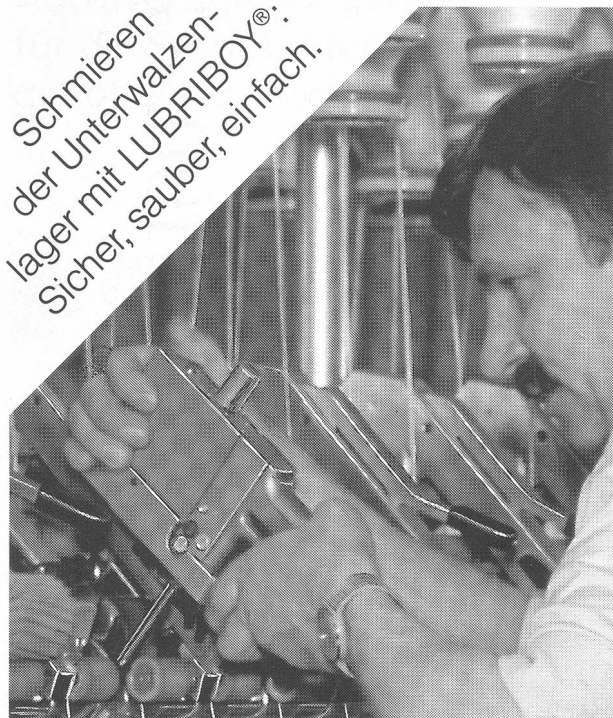

WYSS & PARTNER/NEAA

BERKOL



HENRY BERCHTOLD AG

CH-8483 Kollbrunn  
Telefon 052/35 10 21  
Telex 896 468  
Telefax 052/352 738



## Feinzwirne

aus Baumwolle  
und synthetischen Kurzfasern  
für **höchste** Anforderungen  
für **Weberei** und **Wirkerei**

**Müller & Steiner AG**  
Zwirnerei  
8716 Schmerikon

Telefon 055/86 15 55, Telefax 055/86 15 28

**Ihr zuverlässiger  
Feinzwirnspezialist**

## Wir prüfen Ihre Textilien

physikalisch  
färberisch chemisch  
chemisch analytisch



Schadstoff-, Rückstandsanalytik, Qualitätssicherung, Gutachten, Qualitätsberatung und Fehlersuche sind unsere Spezialitäten!

**TESTEX AG**

Gotthardstrasse 61, Postfach 585, 8027 Zürich

SCHWEIZER TEXTILPRÜFINSTITUT  
INSTITUT SUISSE D'ESSAIS TEXTILES  
SWISS TEXTILE TESTING INSTITUTE

Tel. 01/201 17 18, Tlx. 816 111, Fax 01/202 55 27

# Fröhlich

ALUdal –  
der reiterlose, sichere Webeschafft  
für Hochleistungs-Webmaschinen.  
Preiswert – stabil – leicht – leise.  
Praktisch in der Anwendung.  
Verlangen Sie Unterlagen.

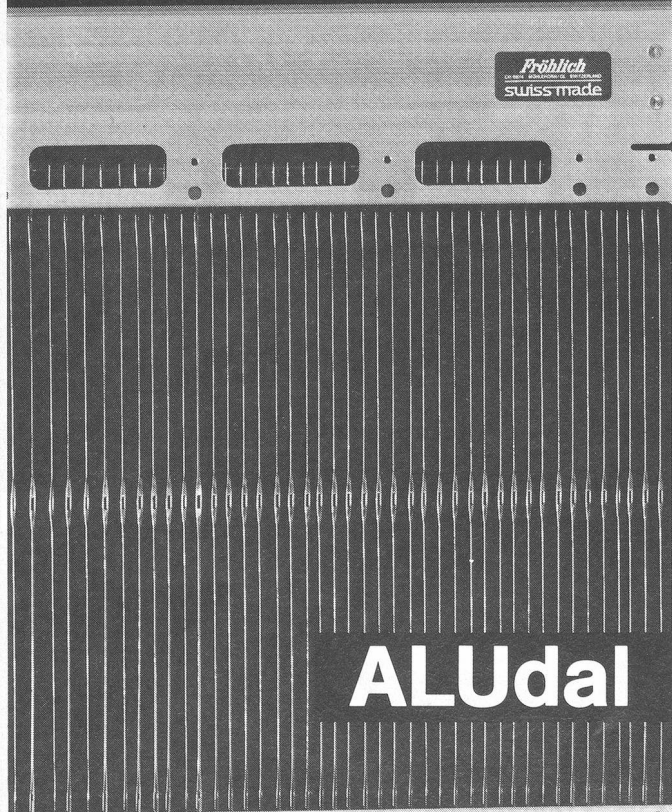
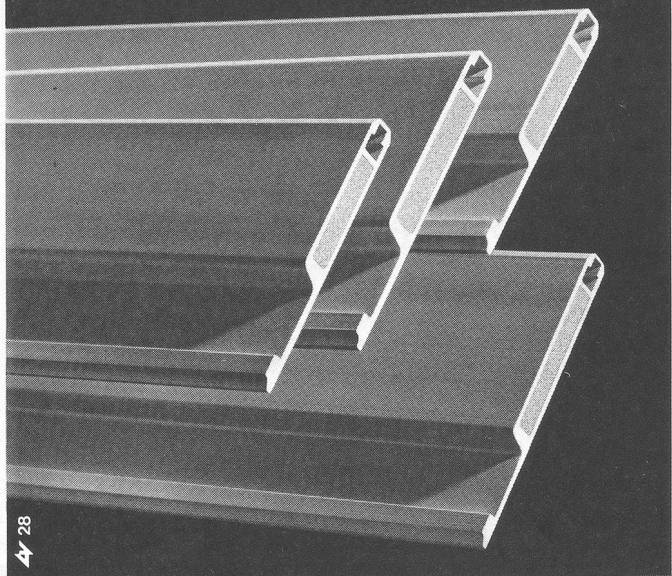

## ALUdal

**E. Fröhlich AG CH-8874 Mühlehorn**  
Tel. 058/32 16 32, Telex 875 642, Telefax 058/32 15 50

gratuliert der  
mittex  
zum 100. Geburtstag



swiss  
textiles

- flexibel
- serviceorientiert
- marktbezogen

Hochwertige Rohgewebe für den Verarbeiter mit gehobenen Ansprüchen.



**FRITZ+CASPAR JENNY AG**  
**CH-8866 ZIEGELBRÜCKE**  
**SPINNEREI · WEBEREI**

Telefon 058 - 21 28 21  
 Fax 058 - 21 29 89



**C. BEERLI AG**

**Zwirnerei-Färberei**

Heidlerstrasse  
 CH · 9425 Thal  
 Tel. 071 · 44 11 51  
 Fax 071 · 44 11 56

Viscose- und Synthetic-Garne  
 für Stickerei, Weberei und  
 Wirkerei  
 gezwirnt und gefärbt

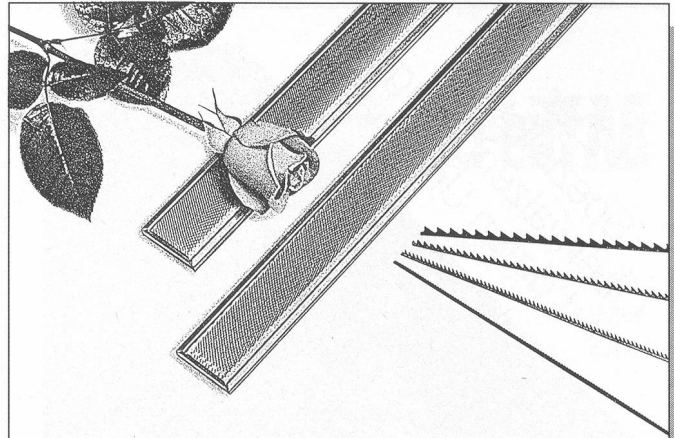

## Graf – ein Name für Fortschritt

Im Jahre 1917 wurde die Graf-Gruppe gegründet und ist heute bereits in der dritten Generation erfolgreich mit der Herstellung von Kratzengarnituren für die Textilindustrie beschäftigt. Die Firma Graf genießt weltweit einen ausgezeichneten Ruf als Lieferant von Karderiezubehör wie Ganzstahlgarnituren, Deckel und Servicemaschinen, speziell auch im Hinblick auf die neusten Generationen von Hochleistungskarden.

Seit ihrer Gründung war es stets das erklärte Bestreben der Firma Graf, sich auf Neuerungen und Weiterentwicklungen unserer Produkte zu konzentrieren, um den wachsenden Kundenansprüchen im Gebiet der Garnituren für heutige und zukünftige Generationen von Hochleistungskarden stets gerecht zu werden.

Die Sicherstellung einer konstant hohen Produktqualität sowie die kompetente Beratung der Kunden bei Auswahl und Unterhalt von Kratzengarnituren und Karderieausrüstung sind zwei unserer Hauptziele. Dies ist nicht zuletzt ein Grund dafür, dass sich die Textilindustrie weltweit für unsere Produkte entscheidet.

Für weitere Auskünfte oder Fragen stehen wir Ihnen jederzeit gerne zur Verfügung. Wenden Sie sich bitte an folgende Adresse:

**Graf** 

Graf + Cie AG  
 Alte Jonastrasse  
 8640 Rapperswil

Tel. 055 21 71 11  
 Fax 055 21 72 33



Der  
Spezialist für  
Oberwalzenbezüge  
und deren Unterhalt.

WYSS & PARTNER / NEAA

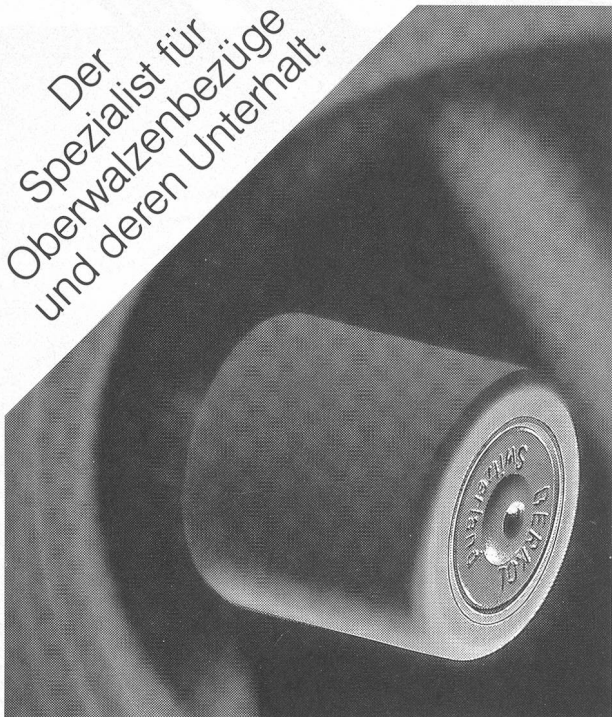

BERKOL



HENRY BERCHTOLD AG

CH-8483 Kollbrunn  
Telefon 052/35 10 21  
Telex 896 468  
Telefax 052/352 738

CAMENZIND  
+CO

FASZINIERENDE  
FADEN  
KREATIONEN

SCHAPPESEIDEN-SPINNEREI  
6442 GERSAU · SCHWEIZ  
TELEFON 041 84 14 14 · TELEFAX 041 84 10 87

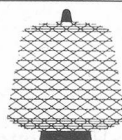

NEF+CO  
Aktiengesellschaft

CH-9001 St. Gallen  
Telefon 071 / 20 61 20  
Telefax 071 / 23 69 20



Service und Qualität

**Baumwollgarne**

Aegyptisch Extra-Langstapel supergekämmt		TOP Spezialqualität	Ne 50 bis Ne 180
Langstapel gekämmt		PRIM	Ne 50 bis Ne 112
Mittelstapel gekämmt		US	Ne 50 bis Ne 65
Mittelstapel gekämmt		PASO	Ne 36 bis Ne 60
Tanguis mittelstaplig gekämmt		TANGUIS gesponnen in Peru	Ne 20 bis Ne 36
Tanguis mittelstaplig cardiert		TANGUIS gesponnen in Peru	Ne 20 bis Ne 30
Amerika gekämmt		ULTRA	Ne 16 bis Ne 50
Rotorgarn		CORO	Ne 4 bis Ne 30

**Garne aus künstlichen Fasern**

Spun Viscose 100 %	Danufil 1,3 dtex, 40 mm glänzend	DANU	Ne 30 bis Ne 80
Spun Modal 100 %	Lenzing Modal 1,3 dtex, 40 mm glänzend	MODAL	Ne 20 bis Ne 60
Micro-Modal 100 %	Lenzing Modal 1,0 dtex, 40 mm glänzend	MICRO-M	Ne 20 bis Ne 90



100 % handgepflückte Baumwolle  
aus Liebe zur Natur – aus Rücksicht auf die Umwelt

# TRICOTSTOFFE

bleichen  
färben  
drucken  
ausrüsten

E. SCHELLENBERG TEXTILDRUCK AG  
8320 FEHRALTORF TEL. 01-954 12 12

## Stellengesuche

### Textilassistentin, 24 (Weberei)

sucht neue Herausforderung im Bereich Disposition auf Herbst 1993

Bisheriges Aufgabengebiet:

- Kalkulationen, - Materialeinkauf,
- Überwachung der Produktion in Bezug auf Qualität und Termineinhaltung mittels EDV

Anfragen bitte an folgende Adresse: Schneider Doris, Fröschengrabenweg 2, 8880 Walenstadt, Tel. 081/735 24 85

### Textilkaufmann

mit mehrjähriger Erfahrung in Produktionsleitung, Kostenplanung sowie Qualitätssicherung in Buntweberei und zielgerichteter Weiterbildung (STF, SVBF) sucht in zukunftsorientiertem Unternehmen Kaderstelle.

Kontakte unter Chiffre F 267-7211 ofa Zeitschriften, Sägereistrasse 25, 8152 Glattbrugg, Telefon 01-809 31 11.

## Stellenangebote



Mein Kunde ist eine weltweit agierende, erfolgreiche Schweizerische Textilunternehmung.

Für die **Entwicklung/Anwendungstechnik**, Bereich **gewobene Teppiche** (Winston/Axminster), suche ich einen jüngeren, innovativen

## Textil-Ingenieur

mit fundierter Berufserfahrung in der Weberei.

Folgende Aufgaben möchte Ihnen mein Kunde übertragen:

- Technische Designunterstützung
- Fachliches Begleiten, z. B. Musterung der Neukollektionen
- Projektbearbeitung, teilweise Projektleitung
- Überprüfen diverser Strukturabläufe
- Mitwirkung beim Einführen einer PPS-Lösung
- Mitarbeiterausbildung

Suchen Sie ein herausforderndes Engagement, dann senden Sie mir Ihre Bewerbung mit den üblichen Beilagen. Gerne orientiere ich Sie anlässlich eines persönlichen und vertraulichen Gesprächs näher über dieses Angebot.

Ich freue mich auf Ihre Bewerbung und sichere Ihnen absolute Diskretion zu.

Hans Fluri, hf consulting, Sulgeneckstrasse 38, 3007 Bern, Telefon 031 46 03 31



# Bandfabrik Streiff AG

Wir entwickeln und produzieren vorwiegend technische Bänder aus Synthetik- und Glasfaserstoffen, die wir an die weiterverarbeitende Industrie im In- und Ausland verkaufen.

Zur Nachfolgeregelung in der Betriebsleitung und zur Weiterentwicklung unserer Produkte suchen wir einen

## Textilingenieur/ -techniker Weberei/Beschichtung

### Aufgabengebiete:

- Produktionssteuerung und -überwachung;
- Personalorganisation;
- Produktivitätskontrollen;
- Disposition;
- Terminüberwachung;
- Qualitätssicherung;
- Produkteentwicklung;
- Verfahrenstechnik.

### Anforderungen:

- technische Grundausbildung als Mechaniker;
- Weiterbildung als Textilingenieur/-techniker;
- Erfahrungen in der Produktionssteuerung und -überwachung;
- Personalführung;
- Maschinen- und Produkteentwicklung sowie Qualitätssicherung;
- Selbständigkeit;
- Teamfähigkeit;
- Wohnort in der Region erwünscht.

Gerne erwarten wir Ihre schriftliche Bewerbung an die Geschäftsleitung.

**Bandfabrik Streiff AG**  
6460 Altdorf  
Tel. 044/2 17 77

Die Danaklon A/S mit Sitz in Varde/DK ist der führende Polypropylen-Faserproduzent in Europa. Wir sind zudem der erste ISO 9001 lizenzierte PP-Faserhersteller der Welt. Unsere Fasern werden weltweit von allen namhaften Vliesstoffherstellern eingesetzt. Zur Verstärkung unseres Verkaufsbüros in **Arlenheim/BL**, welches die Kunden in Mitteleuropa betreut, suchen wir den

## Textilingenieur/Textiltechniker

der folgende Aufgaben selbständig übernehmen soll:

- Beratung der Kunden in technischer Hinsicht;
- Entwicklung neuer Vliesstoffe in Zusammenarbeit mit unseren Kunden und Abnehmern;
- Überwachung und Begleitung der Versuche bis zur Marktreife;
- Bearbeitung von Reklamationen, Beschaffung der nötigen Daten in Zusammenarbeit mit unserem Lieferwerk.

Diese Tätigkeit setzt neben einer guten technischen Ausbildung vor allem **Initiative und Durchsetzungsvermögen sowie eine starke Persönlichkeit** voraus. Eine Einarbeitung sowohl in unserem Verkaufsbüro sowie in unserem Werk in Dänemark ist vorgesehen. Ebenso unerlässlich sind die Beherrschung der englischen Sprache in Wort und Schrift wobei gute Französisch-Kenntnisse von Vorteil sind.

Wir bieten Ihnen nebst einem modernen Arbeitsplatz in einem kleinen Team, eine gut ausgebaute Pensionskasse, fortschrittliche Arbeitsbedingungen sowie einen Geschäftswagen.

Sind Sie interessiert, so senden Sie bitte Ihre Bewerbungsunterlagen mit Foto und Handschriftprobe an unseren **Personalberater, Herrn R. Schweikert, c/o Schweikert & Co., Seeberstrasse 23, CH-4132 Muttenz.**

**KUNY AG**  
Benkenstrasse 39  
CH-5024 Küttigen  
Switzerland

**KUNY**  
BANDWEBEREI  
RIBBON MANUFACTURERS  
MANUFACTURE DE RUBANS

Wir sind ein vollstufiges Spezialunternehmen der Bandindustrie. Unser Maschinenpark ist hochmodern und wird laufend dem neusten technischen Stand angepasst.

Zur Betreuung und Führung einer Schicht suchen wir einen

## Webermeister

Kenntnisse und Erfahrung in der Bandweberei wären von Vorteil. Eine sorgfältige Einarbeitung ist jedoch gewährleistet.

Eine interessante und selbständige Tätigkeit im 2-Schicht-Betrieb (5-Tage-Woche) erwartet Sie.

Ihre Bewerbung richten Sie an Herrn H. G. Kuny oder Herrn Max Dambach.

**KUNY AG**  
Bandweberei + Färberei  
5024 Küttigen  
064/37 14 14

**WEBER  
TEXTIL  
WERKE**

Unsere Verkaufsleiter suchen für die aktive Unterstützung ihrer Innendiensttätigkeit

## Assistenten/Innen

Wir geben jungen «Textilern» mit abgeschlossener Lehre und/oder Zusatzausbildung im Bereich Ausrüstung/Veredlung und/oder Weberei die Möglichkeit, nebst der aktiven Anwendung ihrer Kenntnisse, sich in die Belange von Marketingaufgaben im Innendienst einzuarbeiten.

Bitte richten Sie Ihre Bewerbungsunterlagen mit Foto an

**Weber & Cie AG**  
Textilwerke  
z.H. Frau Ceron  
4663 Aarburg



**FRITZ + CASPAR JENNY AG**  
CH-8866 ZIEGELBRÜCKE  
SPINNEREI • WEBEREI

Wir haben als gut fundiertes Textilunternehmen eine klare Vorstellung von unserem neuen

## Textilkaufmann

für den Verkauf unserer Gewebe. Der neue Mitarbeiter (es darf natürlich auch eine Frau sein) mit solider Ausbildung (Textilfachschule, HWV o. ä.) wird viel Freiraum für die Entfaltung seiner schon erworbenen Kenntnisse in der Verkaufsadministration und in der Kundenbetreuung finden. Seine Fremdsprachenkenntnisse (sicher Englisch, zusätzlich aber auch Französisch und/oder Italienisch) wird er täglich anwenden können. Er hat schon am PC gearbeitet und kennt EDV-Projekte nicht nur vom passiven Zusehen. Seine zupackende und initiative Art wird die Zusammenarbeit in unserem kooperativen Team gut unterstützen. Seine textilen Kenntnisse aus Spinnerei, Weberei, Ausrüstung oder aus einem anderen Gebiet helfen ihm bei der Einarbeitung.

Wir bieten einen Arbeitsplatz mit fortschrittlichen Arbeitsbedingungen, guten Weiterbildungsmöglichkeiten und viel Platz für eigene Initiative. Herr B. Ritzmann freut sich über Ihre Bewerbung.

**Fritz + Caspar Jenny AG**  
8866 Ziegelbrücke  
Telefon 058 21 28 21

# Manche haben's gut: Picanol Omni.



Entdecken Sie neue Horizonte ökonomischer und versatiler Webtechnik mit Picanol! Hier ist unser neues Wunderwerk an Flexibilität im Bereich der industriellen Hochgeschwindigkeitswebtechnik: die OMNI-Luftdüsenwebmaschine!

In die OMNI sind die bewährten DELTA-Funktionen und unser unübertroffener Erfahrungsschatz in der Fertigung von 20000 Luftdüsenwebmaschinen eingegangen. Das Ergebnis: ein Meisterwerk der Ingenieurskunst!

Bei der OMNI eröffnen sich völlig neue Möglichkeiten: Mehrfarbiges Weben in großen und kleinen Einzugs-

breiten und eine fast unbegrenzte Auswahl an Webmustern.

Und was die Flexibilität angeht, ist QSC (Quick Style Change) einfach unschlagbar! Ein Wechsel dauert weniger als 30 Minuten und das bei einer Hochgeschwindigkeitsluftdüsenwebmaschine. Ganz neue Dimensionen der Zeit- und Kostenersparnis tun sich auf!

Erstklassige Stoffqualität, größte Benutzerfreundlichkeit, höchste Leistungen und vor allem unvergleichliche Kosteneffizienz, das sind die Markenzeichen unserer OMNI.

Entdecken Sie neue Horizonte! Entdecken Sie die OMNI.

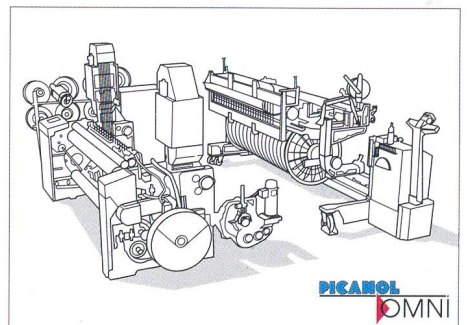

**PICANOL**  
OMNI

## **PICANOL**

### **RULES THE WEAVES**

PICANOL N.V./POLENLAAN 3-7 • B-8900 IEPER BELGIUM  
TEL. (32) 57.22.21.11 / TLX. 85223 PICA B / FAX (32) 57.22.20.01

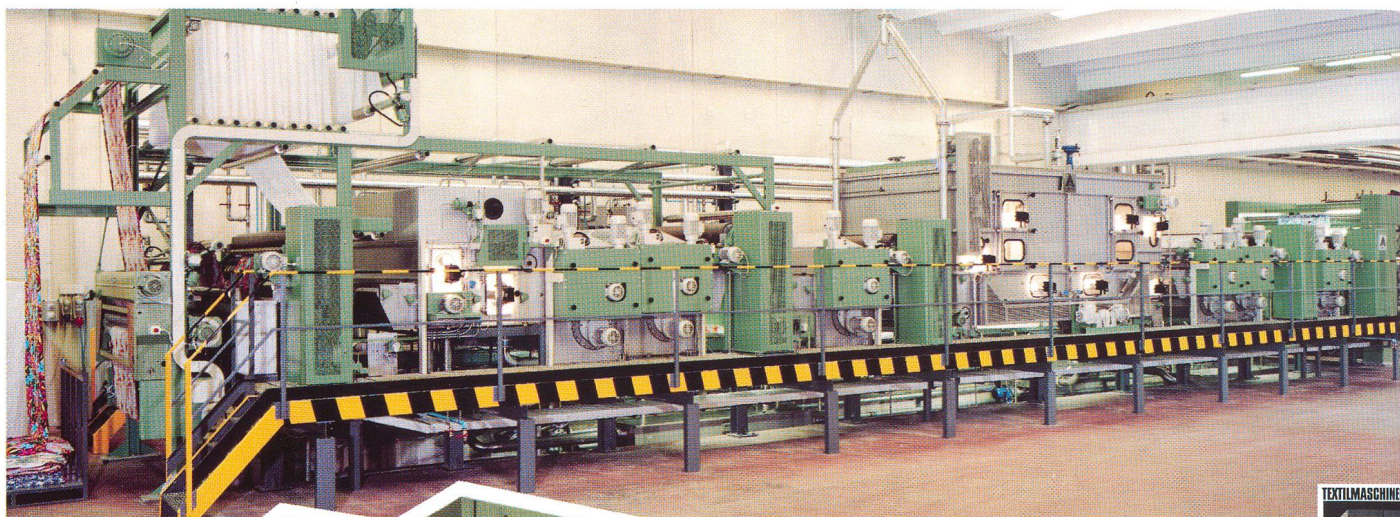

TEXTILMASCHINEN  
VDMA  
MADE IN GERMANY

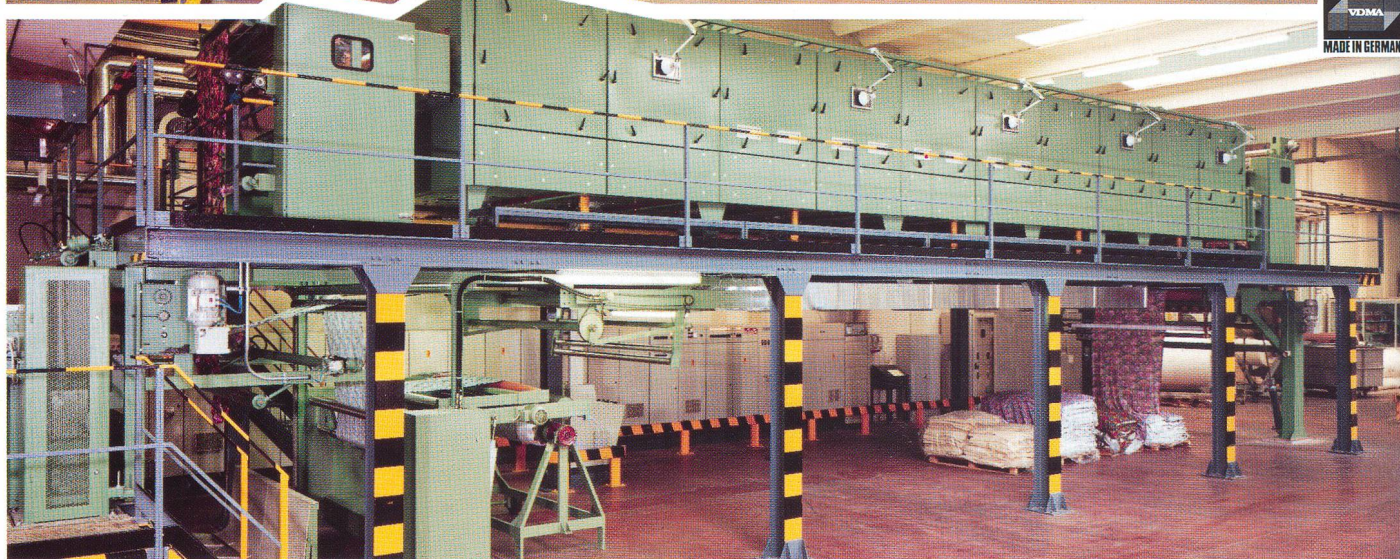

Wir bauen auch Kontinü-  
Veredlungsanlagen  
für Maschenwaren und  
Gewebe...

... "maßgeschneidert" für  
unterschiedliche Aufgaben-  
stellungen und Betriebsan-  
forderungen.



z.B. diese neue Mehrzweck-Naßveredlungsanlage:  
Sie wird für Maschenwaren und zugempfindliche,  
durchströmbare Gewebe eingesetzt. In der Vor-  
behandlung und in der Druck- und Farbnach-  
behandlung (hier mit nachfolgendem Babcock  
Aerovar-Siebbandtrockner).

Ihre wesentlichen Grundbausteine sind die Wasch-  
aggregate Spray-Tex® und Traflo-Tex® sowie das  
Verweilaggregat Store-Tex®, das sich als Reaktions-  
speicher oder als Verweilspeicher nutzen läßt.

Hervorstechendste Merkmale:  
extrem spannungsarme Warenführung und außer-  
ordentlich geringer Verbrauch an Wasser, Energie  
und Waschmitteln.

Bitte fordern sie Detailinformationen an!

**BABCOCK**  
TEXTILMASCHINEN GMBH



Postfach 3148 · D-2105 Seevetal 3-Maschen bei Hamburg  
Telefon (04105) 8 11-0 · Telex 2 180 352 btm-d · Telefax (04105) 81 12 31  
Gruppe Deutsche Babcock