

Zeitschrift: Le Tracteur et la machine agricole : revue suisse de technique agricole
Herausgeber: Association suisse pour l'équipement technique de l'agriculture
Band: 26 (1964)
Heft: 12

Titelseiten

Nutzungsbedingungen

Die ETH-Bibliothek ist die Anbieterin der digitalisierten Zeitschriften auf E-Periodica. Sie besitzt keine Urheberrechte an den Zeitschriften und ist nicht verantwortlich für deren Inhalte. Die Rechte liegen in der Regel bei den Herausgebern beziehungsweise den externen Rechteinhabern. Das Veröffentlichen von Bildern in Print- und Online-Publikationen sowie auf Social Media-Kanälen oder Webseiten ist nur mit vorheriger Genehmigung der Rechteinhaber erlaubt. [Mehr erfahren](#)

Conditions d'utilisation

L'ETH Library est le fournisseur des revues numérisées. Elle ne détient aucun droit d'auteur sur les revues et n'est pas responsable de leur contenu. En règle générale, les droits sont détenus par les éditeurs ou les détenteurs de droits externes. La reproduction d'images dans des publications imprimées ou en ligne ainsi que sur des canaux de médias sociaux ou des sites web n'est autorisée qu'avec l'accord préalable des détenteurs des droits. [En savoir plus](#)

Terms of use

The ETH Library is the provider of the digitised journals. It does not own any copyrights to the journals and is not responsible for their content. The rights usually lie with the publishers or the external rights holders. Publishing images in print and online publications, as well as on social media channels or websites, is only permitted with the prior consent of the rights holders. [Find out more](#)

Download PDF: 13.04.2026

ETH-Bibliothek Zürich, E-Periodica, <https://www.e-periodica.ch>

Per L 137

2^{ème} numéro de l'OLMA
(OLMA, St-Gall 8—18 octobre 1964)

7. Okt. 1964

26^e année **12** - 1964

Supplément: le Courrier de l'IMA

LE TRACTEUR

et la machine agricole

PÉRIODIQUE MENSUEL DE L'ASS. SUISSE DE PROPRIÉTAIRES DE TRACTEURS

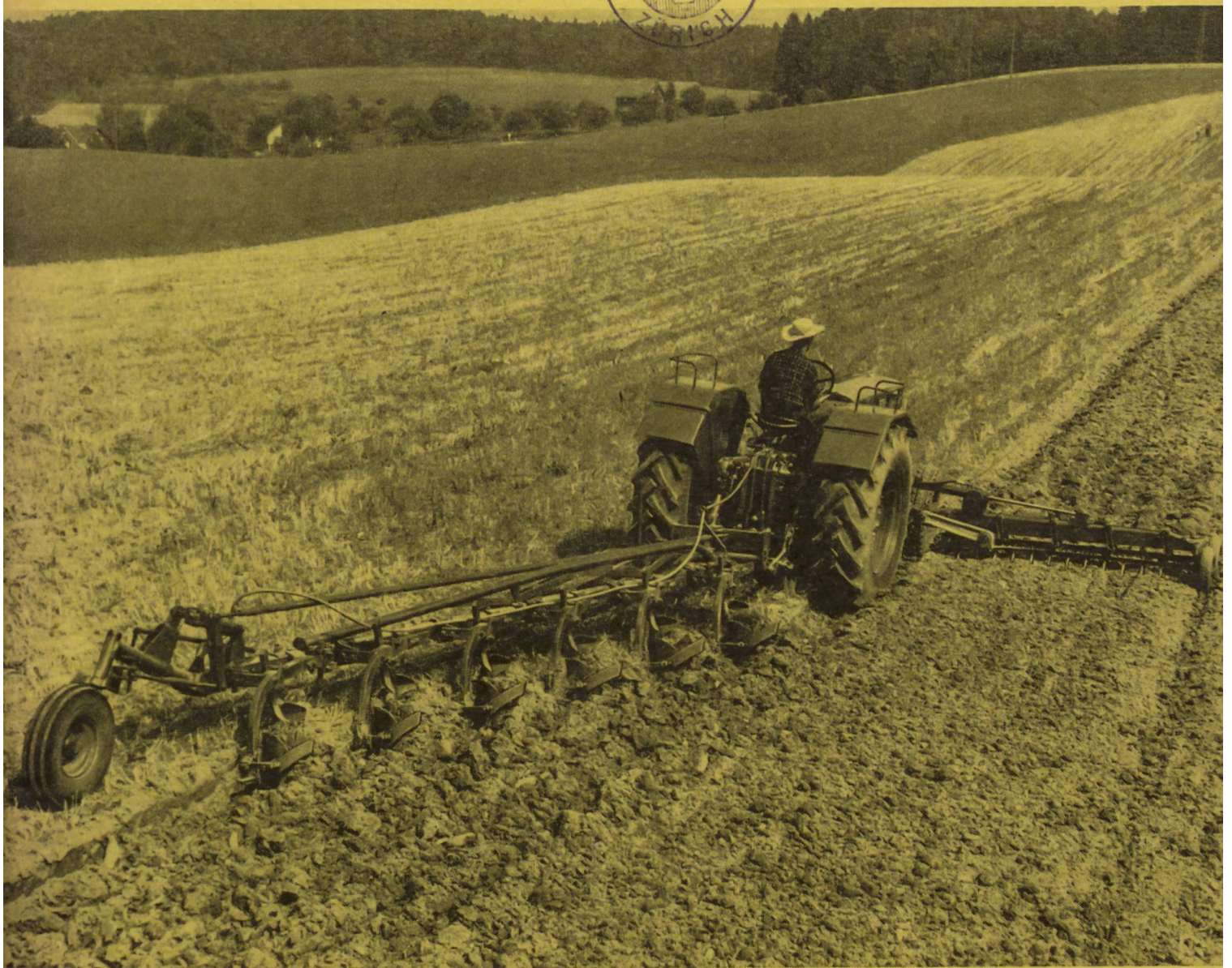

Labourage et hersage en un seul passage avec le tracteur Hürlimann D-800 Texte explicatif à la page 515

**pistons
propres!**

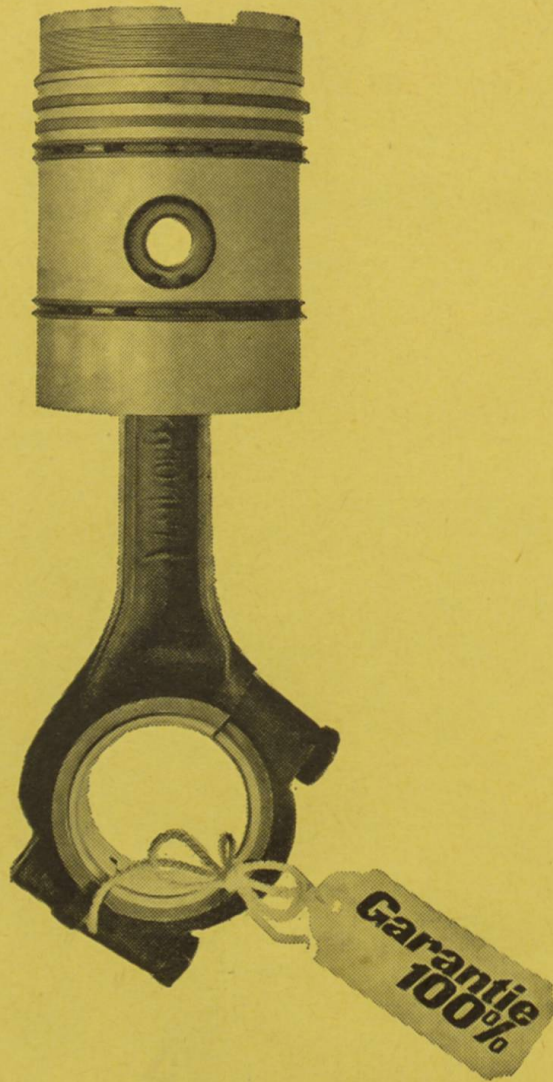

Motorex-Motoroil
avec additifs ultra-modernes

conserve tout le moteur propre et net:
pistons, chambre de combustion
et carter.

Plus d'encrassement ni de dépôts.
Motorex
donne un film d'huile dont la résistance
à la pression est énorme.
L'usure mécanique est réduite au strict
minimum.

Ainsi Motorex fait cadeau à votre
moteur de longues années de vitalité
supplémentaires et vous permet de
réduire les frais.

Voilà pourquoi tant de maisons de
transport ou de construction prennent

Motorex
pour les moteurs de grand rendement!
Voilà pourquoi tant d'entreprises
privées et d'usagers de la route
préfèrent Motorex pour n'importe quel
moteur de 2 PS à 300 PS!

Motorex
qualité garantie 100% se vend

aussi chez votre fournisseur de machines
agricoles — à des conditions toujours
avantageuses puisque la maison
Bucher + Cie. S. A. Langenthal
importe directement.

Pour rouler sans histoires
avec n'importe quel moteur

MOTOREX

Même densité jusqu'au bord du champ!

Le nouveau distributeur centrifuge
DIADEM K 65 épand l'engrais

sur la largeur
entière de 10 m

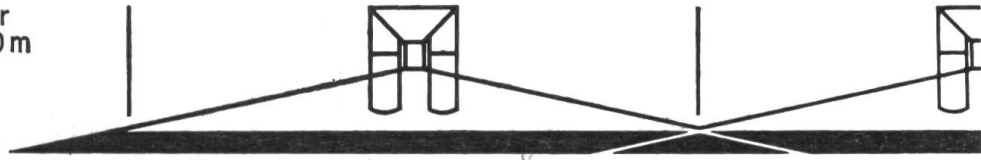

ou sur
la moitié gauche

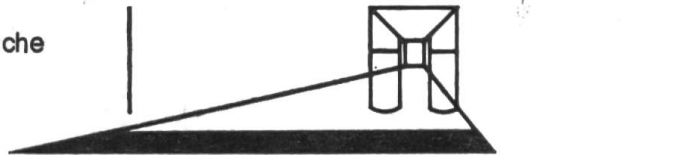

ou sur
la moitié droite

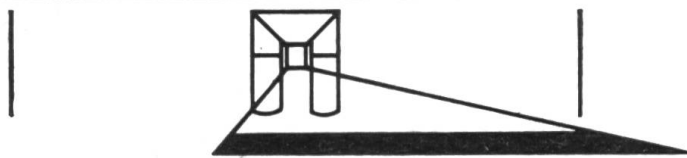

Vous ne serez jamais dans l'embarras s'il ne vous reste plus la largeur entière pour le dernier passage. De plus, nul n'est besoin d'épandre sur le champ du voisin pour obtenir un épandage uniforme jusqu'au bord du champ. Prix du distributeur centrifuge, compris l'arbre à cardan et un crochet d'attelage Fr. 750.—.

AEBI



Découper et envoyer dans enveloppe ouverte
affranchie de 5 ct. à Aebi & Co SA,
3400 Burgdorf, téléphone (034) 2 33 01

Veillez m'envoyer sans engagement
prospectus et prix du distributeur centrifuge
DIADEM K 65.
Adresse:

Nous disons: notre pneu
FIRESTONE T-133
Pourquoi?

Parce que, durant des années, nous l'avons systématiquement amélioré et perfectionné dans le seul but de créer un pneu de tracteur qui assure une exploitation vraiment rationnelle.

Notre **T-133** tient ce que nous promettons:

Nombre d'heures d'utilisation très élevé et mordant exceptionnel, même dans les conditions d'usage les plus variées. Force de traction étonnante dans les terrains mous et roulement exempt de vibrations sur sol dur.

Rendement optimum et usure lente en exploitation mixte, telles sont les caractéristiques les plus remarquables du pneu **FIRESTONE T-133**, extraordinairement robuste et rationnel.

Les roues directrices du tracteur doivent assurer une parfaite adhérence et un bon guidage. Avec leur profil à nervures multiples, les types de pneus **FIRESTONE RIBBED TRACTOR** et **GUIDE GRIP TRACTOR** sont destinés à remplir ces tâches.

QU'EST-CE QU'UN PNEU DE TRACTEUR RATIONNEL ?



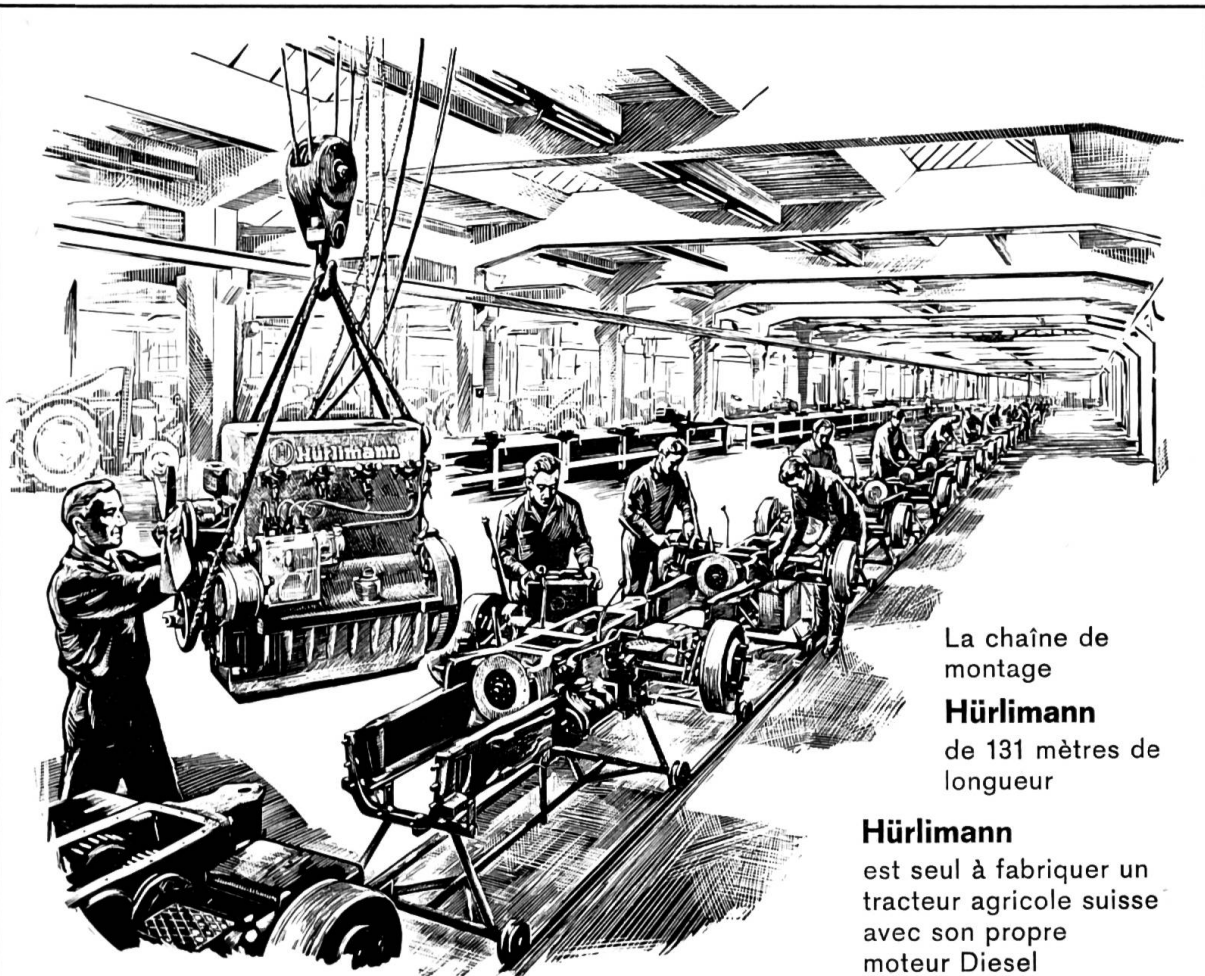

La chaîne de montage
Hürlimann
de 131 mètres de longueur

Hürlimann
est seul à fabriquer un tracteur agricole suisse avec son propre moteur Diesel

Une preuve

qui confirme la renommée mondiale des moteurs Diesel suisses

Lors des expertises effectuées par l'IMA, à la demande de l'Association suisse de propriétaires de tracteurs, pour mesurer la puissance en ch à la prise de force et la consommation spécifique de carburant, ce fut un

Diesel Hürlimann

qui eut la consommation la plus basse de **179,5 grammes de gasoil par ch/heure.**

Tous les autres tracteurs équipés de **moteurs étrangers** eurent une consommation supérieure.

La rationalisation dans l'agriculture comprend donc pour cette seule raison l'exécution des travaux avec un tracteur **Hürlimann**, puisqu'il consomme le moins de carburant par ch, donc aussi par hectare de terres à labourer.

**Citerne
à pression**

Agrar

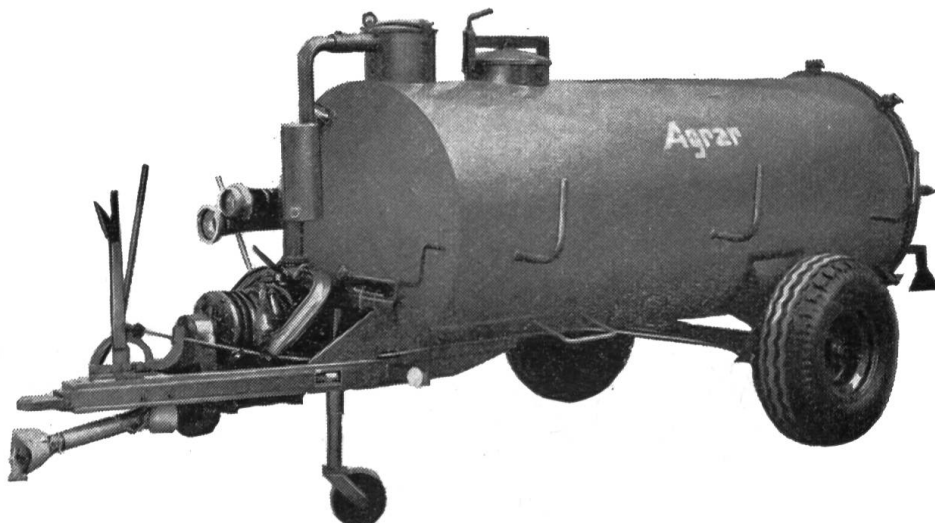

Des pentes difficiles ou des prés mous! — Même dans ces conditions, la citerne à pression AGRAR travaille à votre entière satisfaction. La raison: le grand écartement de ses roues, son centre de gravité très bas et la forte dimension de ses roues à pneumatiques.

Le gain de temps est aussi remarquable! Point de pompe à purin et point d'installation de tuyauterie — la citerne à pression AGRAR est toujours prête à fonctionner. Connaissez-vous ses possibilités d'emploi? La vidange de fosses à purin et de clarification, le dépoussiérage des routes, le transport de toutes sortes de boues. Ce sont là quelques exemples de la multiplicité de son usage. Demandez les prospectus illustrés, avec références.

Agrar

Fabrique de machines agricoles WIL SG

Veillez m'envoyer le prospectus de la citerne à pression AGRAR avec références.

Nom: _____

Adresse: _____

**Les tracteurs UMA
au service de l'exploitation
agricole évoluée**

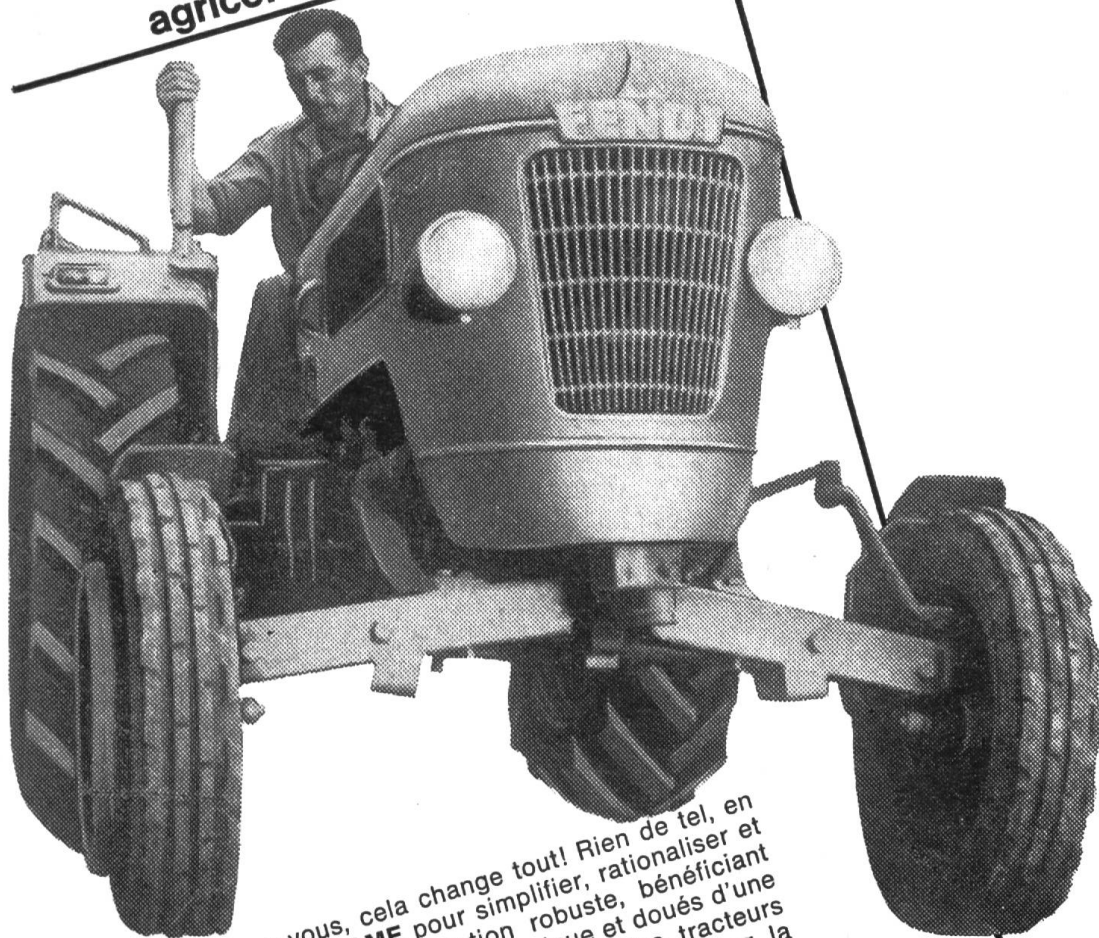

Un tracteur UMA chez vous, cela change tout! Rien de tel, en effet, qu'un **FENDT** ou un **SAME** pour simplifier, rationaliser et accélérer votre travail! De construction robuste, bénéficiant des derniers perfectionnements de la technique et doués d'une force de traction et de levage peu commune, les tracteurs UMA répondent aux plus sévères exigences posées par la gamme infinie des travaux agricoles qui se succèdent du printemps à l'hiver. Les tracteurs **FENDT** et **SAME** sont livrables dans toutes les grandeurs courantes.

- Je m'intéresse à
- la visite d'un conseiller des prospectus détaillés
 - Tracteurs FENDT
 - Porte-outils FENDT
 - Tracteurs SAME

Nom et prénom: _____

Adresse exacte: _____

Bon LT

Veuillez remplir ce bon et l'envoyer à votre fédération ou à l'Union suisse des paysans, Brougg/AG

Pour tous renseignements et conseils, prière de vous adresser aux fédérations agricoles compétentes

UMA

Union des fédérations agricoles suisses
pour la machine agricole
Liste des fournisseurs:
Union suisse des paysans, Brougg/AG

UMA 6417

On cherche

chef des ventes

comme assistant d'un chef de département d'une agence générale suisse bien connue qui assure la représentation de machines et instruments agricoles jouissant d'une réputation mondiale. Siège à Zurich. Les postulants doivent avoir prouvé leurs aptitudes comme vendeur, bien connaître les matériels agricoles et posséder tant l'allemand que le français. De bonnes notions d'anglais seront également appréciées. Résidence éventuellement en Suisse centrale ou en Suisse romande.

Le domaine d'activité du chef des ventes englobe les tâches suivantes: visiter régulièrement les représentants, les conseiller en matière de vente et les assister lors d'entretiens avec des acquéreurs éventuels. Préférence sera donnée à postulant de 35 ans et plus. Permis de conduire indispensable.

Ce poste offre des possibilités d'avancement à candidat capable et actif. Mise au courant au siège principal et dans les fabriques de l'étranger. Entrée en fonction selon entente.

Envoyer offres, qui seront considérées comme confidentielles, avec curriculum vitae complet, références, photo et prétentions de salaire, à l'adresse suivante: Chiffre T 1226 H, Annonces Hofmann, 8163 Obersteinmaur / ZH.

Le système hydraulique réglable du Bührer rappelle spontanément le sens humain du toucher. La configuration du sol est pour ainsi dire tâchée en continu et l'adaptation de la position et de la puissance s'opère automatiquement. Donc, les appareils attelés gardent exactement la position à la hauteur voulue. Au labourage, les roues motrices sont automatiquement chargées de manière qu'elles ne puissent patiner. Résultat: plus grande capacité de surface, réduction de la consommation.

BÜHRER facilite tout!



Bührer Traktorenfabrik A.G.

Hinwil (ZH) Tel. 051 78 09 61

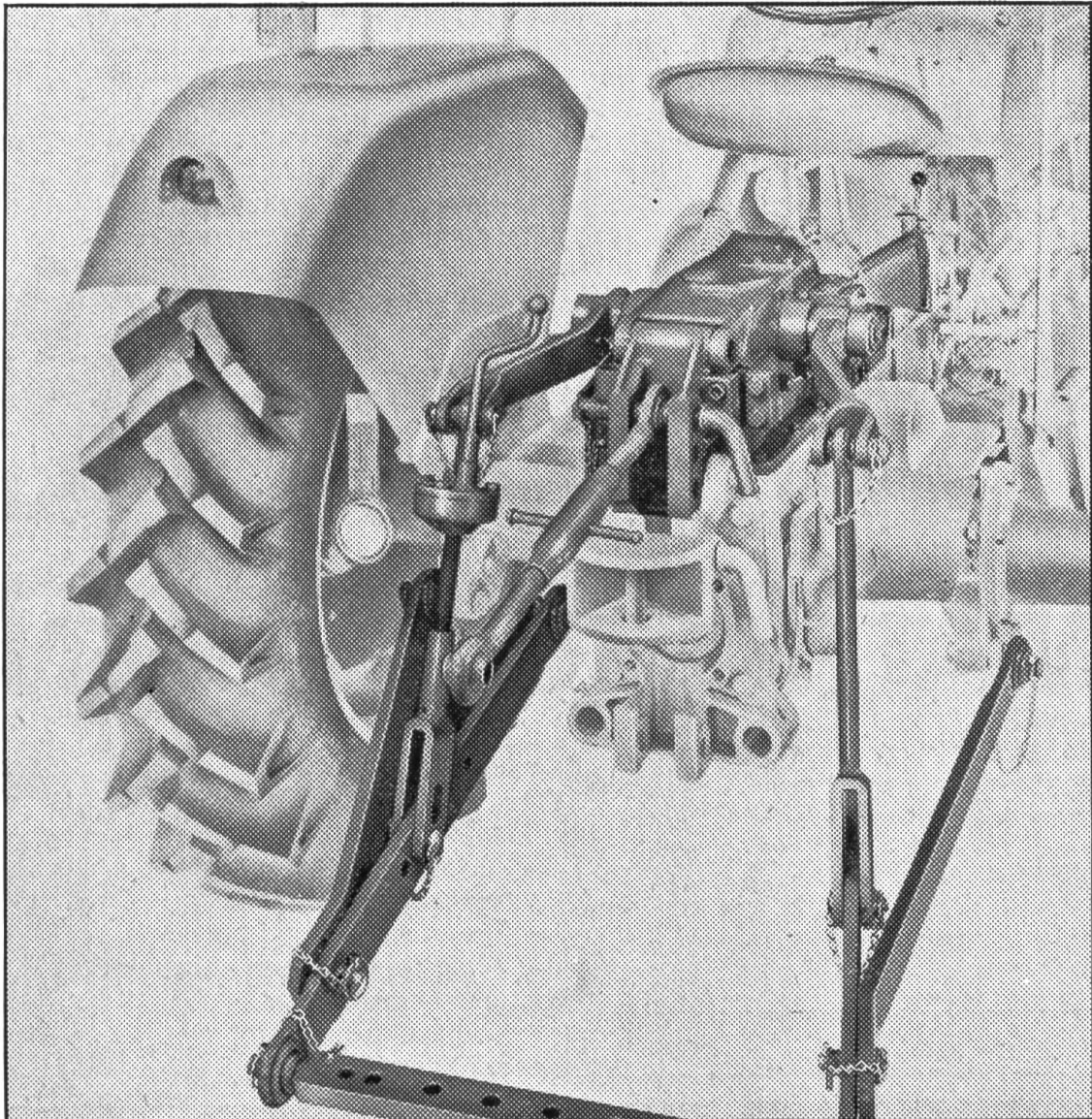



Un tracteur John Deere pour votre exploitation!

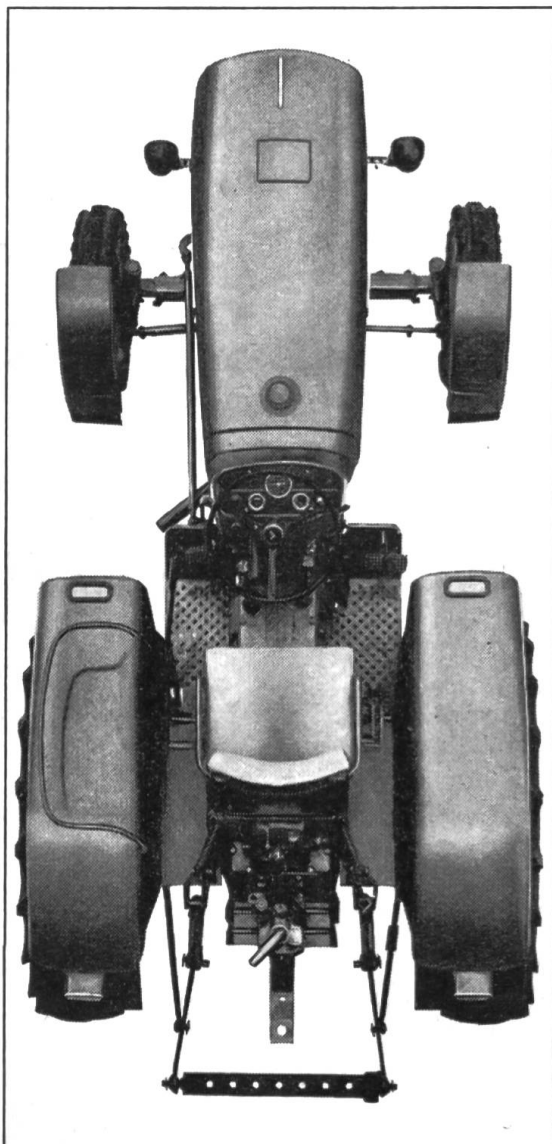

Le riche programme de fabrication John Deere comprend aussi le tracteur qui convient à votre entreprise. Les tracteurs John Deere sont des produits de qualité qui s'adaptent à toute situation et sur lesquels l'on peut compter. Nous vous enverrons gratuitement et sans engagement des prospectus détaillés de chacun des 5 types de tracteurs. Veuillez utiliser le coupon ci-dessous.

Grâce à une prise avant et à deux prises arrière indépendantes de l'embrayage, toute la puissance de cette forte machine peut être transmise sur des engins de culture ou des remorques.

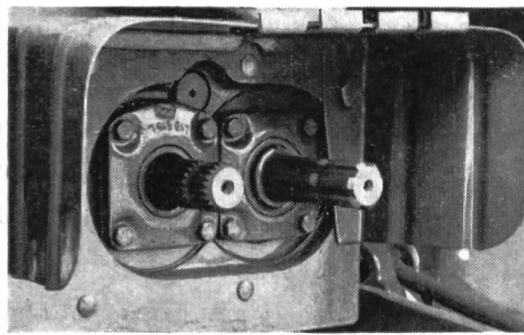

MATRA ZOLLIKOFEN

Veillez m'envoyer gratuitement et sans engagement le prospectus «Tracteurs John Deere», types 100 300 500 700 3010 (souligner ce qui convient).

Nom et adresse:

LT

Zollikofen (Berne) Tél. 031/65 01 06
Yverdon (Vaud) Tél. 024/2 22 73

Représentations régionales:

Nous pouvons encore céder des représentations régionales à des artisans en machines agricoles sérieux. Les demandes et inscriptions seront examinées sans retard et confidentiellement.



SAMRO Spéciale

Arracheuse-ramasseuse

OLMA 1964
Halle 11
Stand 1115
Téléphone 071 / 24 98 97

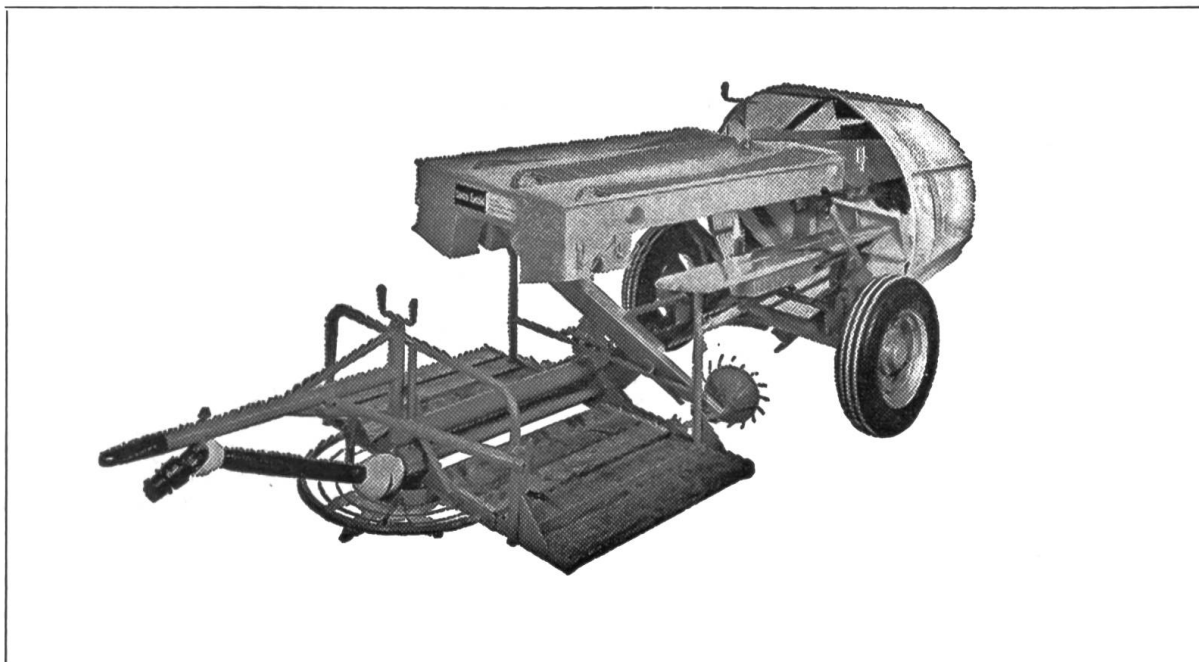

Il y a plus de 10 ans que cette récolteuse est fabriquée, perfectionnée et fait ses preuves. Des milliers de SAMRO sont en service en Suisse et à l'étranger. Elle est l'arracheuse-ramasseuse de pommes de terre la plus vendue. Machine de construction extra-solide et sans exigences,

facile à manœuvrer et d'emploi économique même sur les champs de longueur réduite. Rapide mise en ordre de service ou de transport. Faible puissance absorbée (seulement 8 à 12 ch). Utilisable pratiquement dans toutes les conditions de sol. Ménage les tubercules au maximum.

Grand rendement de travail du personnel de triage du fait qu'il est assis. Hauteur favorable des chaînes de triage et travail facilité par rouleau calibreur commandé. La SAMRO livre un produit marchand. Il suffit de lui adapter quelques accessoires pour en faire une récolteuse de betteraves à sucre.

Kunz et Cie, Berthoud
Fabrique de machines
Tél. (034) 2 55 55

Suisse romande:
Benjamin Burri,
machines agricoles
Le Mont-sur-Lausanne
Tél. (021) 32 03 05

Toujours à l'avant-garde SEMOIR NODET

Dans toute l'Europe l'utilisateur apprécie la bienfaisance NODET. Pour les agriculteurs et maraîchers exigeants!

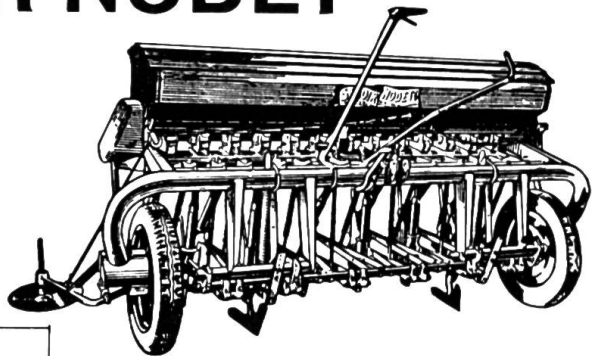

Prix des semoirs avec socs:

Largeur effective	2,42 m	3,08 m
Seulement	Fr. 1997.-	Fr. 2414.-

(dans ces prix sont compris pneus, traceurs, 3-points, griffes fouilleuses, agitateur, manivelle d'essai).

Vibroculteurs HARUWY

Un complément merveilleux monté sur l'instrument universel Haruwy.

Avantage:

Fixation instantanée par groupes indépendants comblant efficacement les traces laissées par le tracteur, quelle que soit la profondeur.

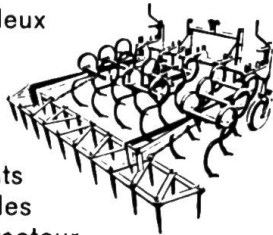

Largeur de travail	1,98 m	2,64 m	3,30 m
Vibroculteur sans porte-outil HARUWY	Fr. 354.-	472.-	590.-
Herse arrière	Fr. 180.-	240.-	300.-
Porte-outil Haruwy à partir de	Fr. 260.-	317.-	367.-

Arracheuse-aligneuse

KROMAG

se distingue dans les conditions les plus difficiles et récolte vos pommes de terre et betteraves très soigneusement.

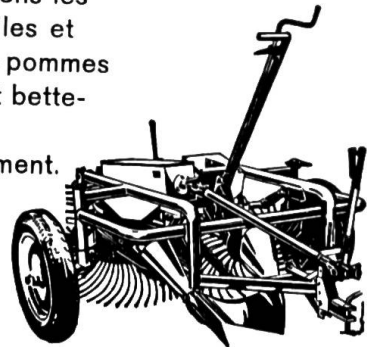

Epandeur d'engrais Boegballe

Gagnez du temps avec l'épandeur d'engrais Boegballe pour attelage 3 points

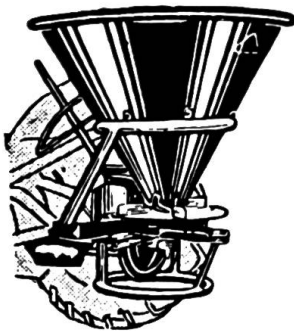

utilisable pour tous les engrais granulés, rendement de 6 hectares à l'heure, largeur d'épandage: 8-12 mètres.

Prix frs. 540.-

Herses HARUWY



Construction en acier avec dents longues et trempées.

Largeur de travail de 1,98 m à 3,96 m	
Sans porte-outil HARUWY à partir de	frs. 370.-
Porte-outil HARUWY à partir de	frs. 208.-



H.-R. WYSS, VERNAND s. Lausanne

Constructions mécaniques

Tél. (021) 91 11 41



Le tracteur-porteur à 4 roues motrices

Nouveau

Charger au lieu de tirer
c'est
adhérer au lieu de déraper

Faucher et charger
simultanément
par un seul opérateur



La faucheuse-chargeuse PULLAX réunit en une seule unité, le char chargeur, la faucheuse, l'épandeur d'engrais et le char déchargeur, p. ex. pour betteraves, pommes de terre, etc. Il peut être démonté partout en un tournemain, le PULLAX étant alors prêt à servir de tracteur agricole avec système hydraulique normalisé, de tracteur forestier idéal, tracteur basculant, pour l'évacuation de la neige, etc. Le MERK-PULLAX est livrable avec moteur 12/20/40 CV à partir de Fr. 9800.—

BON

TF

Veuillez m'envoyer le prospectus
relatif au MERK-Pullax ____ CV

Fabrique de machines Merk

Nom _____

8953 Dietikon/ZH Tél. 051/88 91 21

Adresse _____

Représentation pour la Suisse romande: François Roussy, rue de Montsalvans 6, 1630 Bulle, tél. 029/2 76 15



12 mois garantie

MASSEY-FERGUSON à l'avant-garde de la mécanisation agricole

Nous nous ferons un plaisir de vous conseiller sans engagement dans la solution de vos problèmes de mécanisation – comme nous l'avons déjà fait pour des milliers d'agriculteurs suisses.

MF 35

Le tracteur MF 35 est puissant. Nombreuses applications, économie proverbiale. Pour l'exploitation familiale, c'est le tracteur idéal qui reste moderne pendant des années.



MF X 35
dès maintenant
avec 44,5 CV
à 20 km/h
Réserve
de puissance
pour chaque travail
12 mois de garantie

Téléphone 051 85 08 81

**SERVICE
COMPANY SA DUBENDORF**