

Zeitschrift: Schweizerische Zeitschrift für Forstwesen = Swiss forestry journal = Journal forestier suisse
Herausgeber: Schweizerischer Forstverein
Band: 149 (1998)
Heft: 4

Werbung

Nutzungsbedingungen

Die ETH-Bibliothek ist die Anbieterin der digitalisierten Zeitschriften auf E-Periodica. Sie besitzt keine Urheberrechte an den Zeitschriften und ist nicht verantwortlich für deren Inhalte. Die Rechte liegen in der Regel bei den Herausgebern beziehungsweise den externen Rechteinhabern. Das Veröffentlichen von Bildern in Print- und Online-Publikationen sowie auf Social Media-Kanälen oder Webseiten ist nur mit vorheriger Genehmigung der Rechteinhaber erlaubt. [Mehr erfahren](#)

Conditions d'utilisation

L'ETH Library est le fournisseur des revues numérisées. Elle ne détient aucun droit d'auteur sur les revues et n'est pas responsable de leur contenu. En règle générale, les droits sont détenus par les éditeurs ou les détenteurs de droits externes. La reproduction d'images dans des publications imprimées ou en ligne ainsi que sur des canaux de médias sociaux ou des sites web n'est autorisée qu'avec l'accord préalable des détenteurs des droits. [En savoir plus](#)

Terms of use

The ETH Library is the provider of the digitised journals. It does not own any copyrights to the journals and is not responsible for their content. The rights usually lie with the publishers or the external rights holders. Publishing images in print and online publications, as well as on social media channels or websites, is only permitted with the prior consent of the rights holders. [Find out more](#)

Download PDF: 02.05.2026

ETH-Bibliothek Zürich, E-Periodica, <https://www.e-periodica.ch>

Jonsered

POWER PRODUCTS

“Total Turbo!”

2063 / 2065 / 2071 Turbo

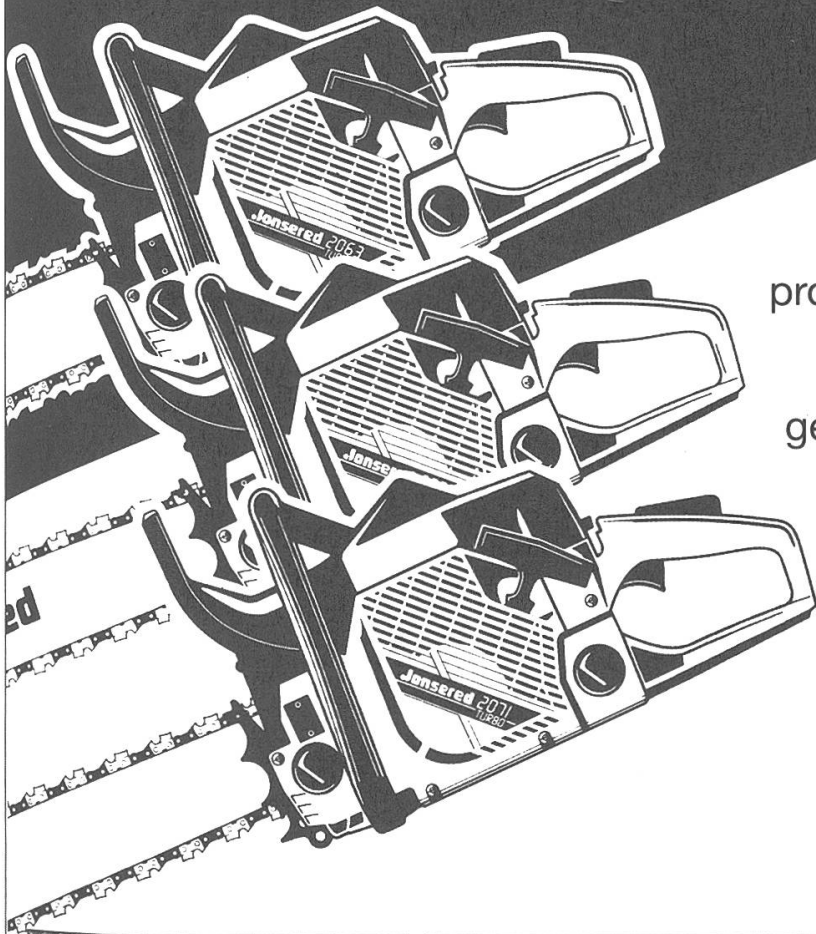

Die 3 neuen Turbo-Sägen sind für professionelle Anwender konzipiert. Sie zeichnen sich durch geringes Gewicht, hohe Leistung und ergonomisches Design aus.

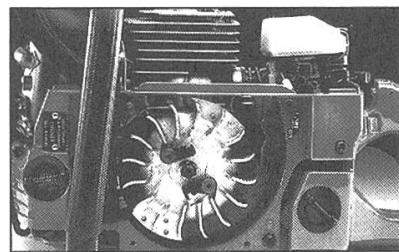

Turboluftreinigung

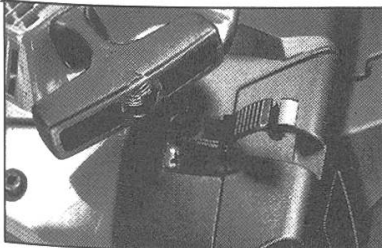

Einfacher Service

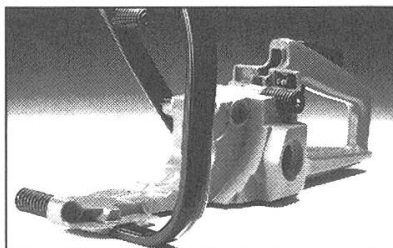

Vibrationsdämpfung mit
Stahlfedern

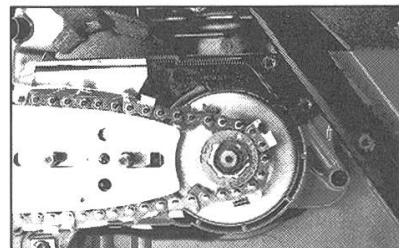

Innenliegende Kupplung
Softstart

Electrolux AG, Forst und Garten, Industriestrasse 10,
5506 Mägenwil, Tel.062/889 94 25, Fax 062/889 94 35

Husqvarna

Für Profis von Profis!

Husqvarna Profisägen – überlegene Technik durch dauernde Weiterentwicklung!

Durch eine enge Zusammenarbeit zwischen Husqvarna und Forstprofis werden technische Innovationen und modernste Konstruktionslösungen unter härtesten Bedingungen in den Wäldern dieser Welt getestet.



**André Emanuele,
Frankreich**

Das Air Injection-System steigert die Motorleistung, erhöht die Lebensdauer und reduziert die Verschleissanfälligkeit.

Air Injection... Zentrifugalreinigung

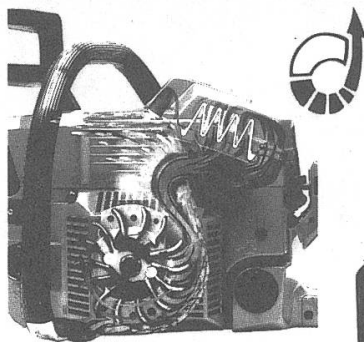

Vibrationsdämpfungs-System



**Göran Byskén,
Schweden**

Husqvarna-Sägen sind ausgewogen, erstaunlich leicht und extrem handlich... und vor allem besonders gut vibrationsgedämpft.



**Peter Kirkham,
Neuseeland**

Auch bei härtesten Einsätzen wird die Kupplungstemperatur niedrig gehalten.

Luftgekühlte Kupplung

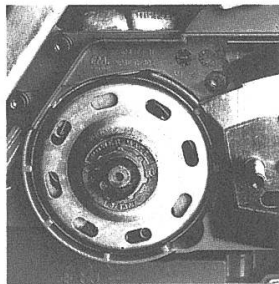

D-Automatik / Leichtstart

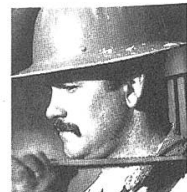
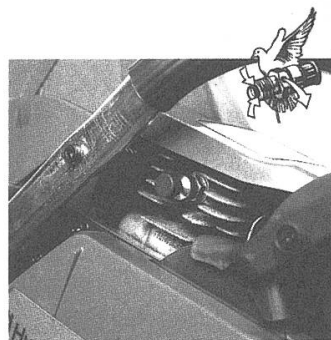

**Don Vaughan,
USA**

Der Super-Leichtstart ist ganz hervorragend; besonders an Steilhängen und in unwegsamem Gelände.

Katalysator... umweltfreundlich

Husqvarna 242 XP mit Katalysator für weniger Schadstoffausstoß.

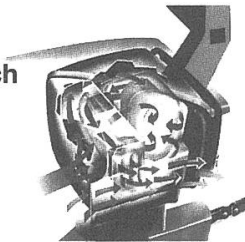

Electrolux AG, Forst + Garten
Industriestrasse 10, 5506 Mägenwil
Tel. 062 / 889 93 50, Fax 062 / 889 93 60

BON (Bitte ausschneiden und einsenden)

- Wir wünschen einen ausführlichen Forst- und Gartenkatalog.
 Wir wünschen einen Händlernachweis in unserer Region.

Ihre Adresse

Name: _____
Strasse: _____
PLZ / Ort: _____
Tel.: _____