

Zeitschrift: Landtechnik Schweiz
Herausgeber: Landtechnik Schweiz
Band: 51 (1989)
Heft: 14

Werbung

Nutzungsbedingungen

Die ETH-Bibliothek ist die Anbieterin der digitalisierten Zeitschriften auf E-Periodica. Sie besitzt keine Urheberrechte an den Zeitschriften und ist nicht verantwortlich für deren Inhalte. Die Rechte liegen in der Regel bei den Herausgebern beziehungsweise den externen Rechteinhabern. Das Veröffentlichen von Bildern in Print- und Online-Publikationen sowie auf Social Media-Kanälen oder Webseiten ist nur mit vorheriger Genehmigung der Rechteinhaber erlaubt. [Mehr erfahren](#)

Conditions d'utilisation

L'ETH Library est le fournisseur des revues numérisées. Elle ne détient aucun droit d'auteur sur les revues et n'est pas responsable de leur contenu. En règle générale, les droits sont détenus par les éditeurs ou les détenteurs de droits externes. La reproduction d'images dans des publications imprimées ou en ligne ainsi que sur des canaux de médias sociaux ou des sites web n'est autorisée qu'avec l'accord préalable des détenteurs des droits. [En savoir plus](#)

Terms of use

The ETH Library is the provider of the digitised journals. It does not own any copyrights to the journals and is not responsible for their content. The rights usually lie with the publishers or the external rights holders. Publishing images in print and online publications, as well as on social media channels or websites, is only permitted with the prior consent of the rights holders. [Find out more](#)

Download PDF: 04.04.2026

ETH-Bibliothek Zürich, E-Periodica, <https://www.e-periodica.ch>



WANTED

**SETZEN SIE IHRE FÄHIGKEITEN
UND IHRE FREIZEIT
GEWINNBRINGEND EIN**

Übernehmen Sie den Vertrieb
aller oder eines Teils unserer
Computer-Programme für die
Landwirtschaft in Ihrer Region.
Wir haben das umfassendste
Angebot auf dem Markt mehr
als 40 Module für die Tier- und
Pflanzenzucht, Verwaltung,
Weibau, Expertensysteme, ...

WENDEN SIE SICH AN UNS

ERNEST ROTH AG

COMP. ABTEIL

2900 PORRENTROY

Tel.: 066/ 66 46 36



FELLA-Ballenautomat BA 125

- System Kemper -

Das Fahrzeug zum automatischen Laden, Speichern, Transportieren und Entladen von Hochdruck-Pressballen. Der Ballenautomat bringt die Vollmechanisierung für den Einmannbetrieb.

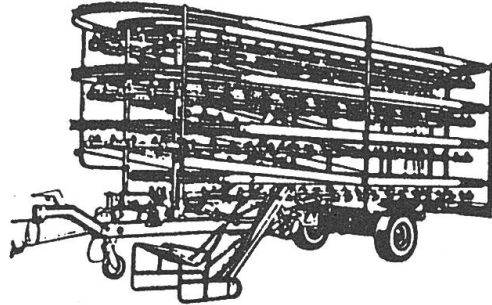

Lieferbar auch mit Tandemachse.
Verlangen Sie eine Offerte beim offiziellen Importeur. Profitieren Sie noch vom Preis 1989!

Besuchen Sie uns am «Krobath-Stand» an der AGRITECHNIKA in Frankfurt

alex kübler

Landmaschinen

8225 Siblingen, Telefon 053-35 15 31

(Service und Garantie werden zugesichert)

Schweizer Landtechnik – Die Fachzeitschrift für den Fachmann!

BUL / FVS



**Blick zurück
rettet Leben**

OTT- üsem Bode zlieb

Anbau- Seilwinde

- für Dreipunkt, integriertes Rückeschild
- Trommel mit sehr grosser Seilkapazität
- 5 Tonnen Zugkraft
- mit 2 Geschwindigkeiten lieferbar
- einfache, sichere Bedienung dank grosser stufenloser Scheibenkupplung



OTT
LANDMASCHINEN AG

3052 Zollikofen
Tel. 031 57 40 40

as-3



Greifanlagen Agrar – Krüger

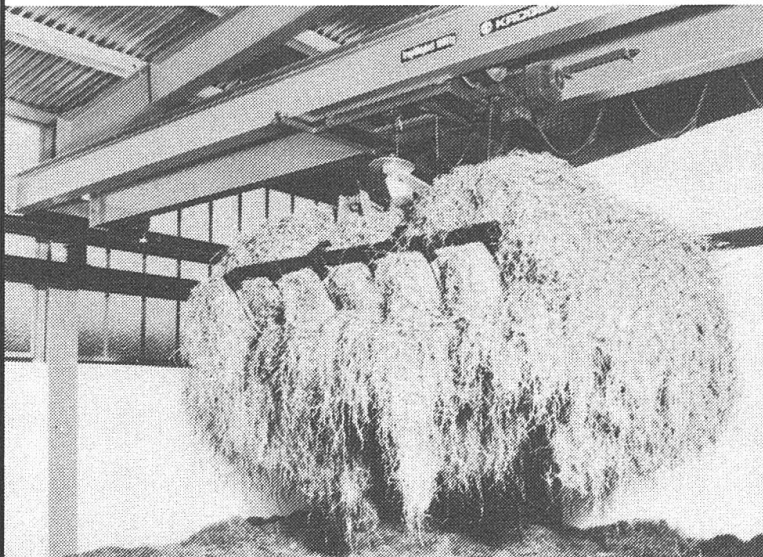

Krüger-Brückenkran in Verbindung mit DEMAG-Antriebsaggregat – eine leistungsfähige Anlage mit vielen technischen Vorteilen.

Ein vollhydraulischer Kran mit einem stufenlos ausfahrbaren Doppelteleskoparm. Kurze, handliche Bauart, damit Sie auch in schwierige Scheunen problemlos Futter einlagern und wieder entnehmen können.

Verlangen Sie bitte unsere Prospekte.

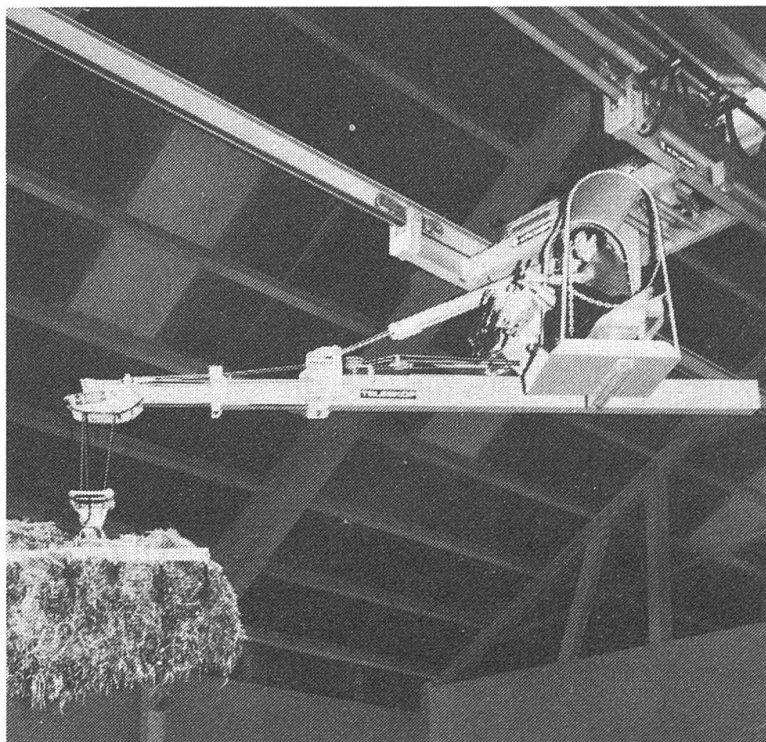

Agrar

Agrar Fabrik landw. Maschinen AG
9500 Wil SG Telefon 073/25 16 25

amagosa

Roll-Vorhänge

- als praktischer Remisenabschluss, günstiger als Tore – stufenlos verstellbar – wetterfestes und reissfestes Material – mit Hand- oder Elektroantrieb
- auch als Krippenvorhang in isolierter Ausführung
- Wellplatten, Dachrinnen, Isolationen für Selbstbau



AMAGOSA AG - 9202 Gossau Tel. 071/85 88 66



Qualität ist
unsere Qualität

Angesehene Saatgut-Spezialfirma kann folgende Stelle anbieten:

Saatgut-Verkaufsberater

Herausfordernde, mit grosser Selbständigkeit verbundene Aufgabe für jungen, durchsetzungsfähigen Landwirt mit Fach- oder Meisterprüfung. Verantwortungsvolle, ausbaufähige Dauerstelle mit guter, leistungsgerechter Entlohnung. Und gründlicher Einführung und Weiterbildung. Einsatzgebiet Mittelland/Ostschweiz, Eintritt prompt oder nach Absprache.

Wenn Sie Freude haben

- am täglichen Kontakt mit der landwirtschaftlichen Praxis
- an selbständiger Arbeitseinteilung
- an der Mitarbeit in einem dynamischen und aufgestellten Team, dazu in einer sympathischen und zukunftssicheren Branche

dann sind wir an Ihnen interessiert. Für einen ersten Kontakt wenden Sie sich an unseren Herrn Vinzenz Vuille, Tel. 01-869 05 55.

Otto Hauenstein Samen AG

8197 Rafz, Tel. (01) 869 05 55
Rafz - Biberist - Chavornay



Rapid

Landtechnik

Spitzentechnik darf auch elegant sein! Die Kompakttraktoren von Steyr.

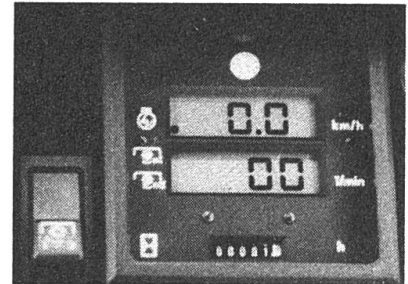

8045a 42 PS
8055a 48 PS
8065a 56 PS
8075a 64 PS

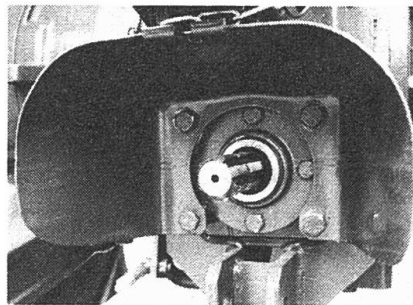

- Seitenschaltung:
freier Durchstieg
(8065a/8075a)
- Vorderachse
50°-Einschlag

- 4-fach-Zapfwelle
540/780/1000/1280
(8045a 540/1000)
- Digital-Instrumente
(8055a auf Wunsch)



Lassen Sie sich von Ihrem Rapid-Vertreter informieren:



Rapid Maschinen und Fahrzeuge AG
8953 Dietikon-Zürich **01/7431111**

Rapid

Hauswasserpumpen

Vollautomatisch für Siedlungen, Ferienhäuser usw. Direkt ab Fabrik, wir beraten Sie kostenlos.

Pumpen

bis 80 atü. Tauchpumpen usw.

Tränkebecken

Verschiedene Ausführungen für Vieh, Pferde, Schafe

Verlangen Sie Sammelprospekt mit Preisliste.

ERAG, E. Rüst, 9212 Arnegg, Tel. 071-85 9111

RONDO – Dieselfilterheizung

100% Betriebssicherheit für Ihren Traktor auch im härtesten Winter:

Passend für: Fendt, Deutz, IHC, Ford, MF, Fiat, Landini, Lamborghini, Same, Hürlimann, Bührer, John Deere, Steyr, Renault.



- * Einfacher Einbau zwischen Filter und Filterkopf.
- * Automatisches oder manuelles Einschalten des Heizers bei entsprechenden Wetterbedingungen.
- * Automatische Leistungsregelung.
- * Eingebaute Sicherheitseinrichtung.
- * Wartungsfrei.
- * Passend in alle Dieselfahrzeuge.

Aupag AG

Hermeschloostrasse 73
8048 Zürich
Tel. 01 / 432 29 00 / 432 26 26

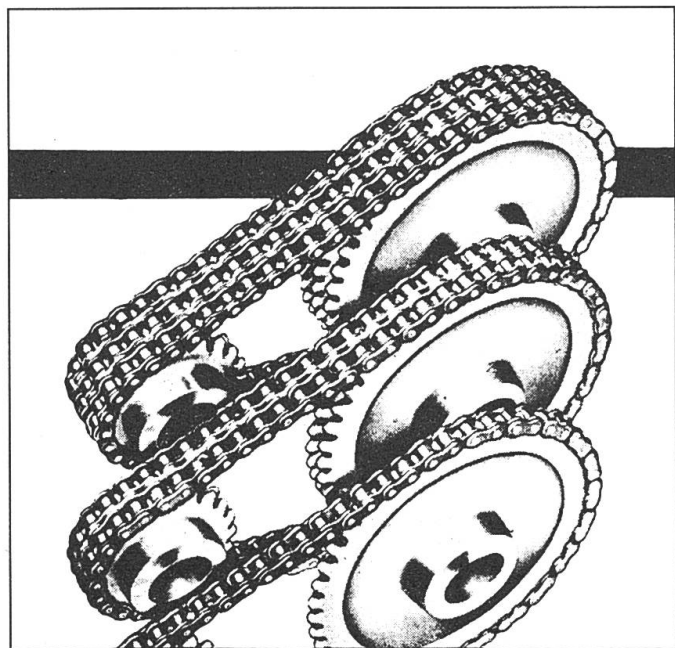

KOMPLETTE KETTEN-ANTRIEBE MIT EIN-, ZWEI- UND DREIFACH-ROLLENKETTEN, KETTENRÄDER, VORGEARBEITET UND EINBAUFERTIG. FERNER: LANDMASCHINEN-ROLLENKETTEN UND LANDMASCHINEN-FÖRDERKETTEN

GELENKKETTEN AG, 6343 Rotkreuz

Lettenstrasse 6, Telefon 042-64 33 33

EG 92: sinkende Erträge in der Landwirtschaft?

Unsere Empfehlung: massvoll investieren – z.B. bewährte Traktoren modernisieren.

- hydrostatische Lenkungen
- Servo-Lenkhilfen
- Hubkraftverstärker

TRACTOTECH – 8852 Altendorf/Zürichsee

Ihre Nr. 1 für Hydraulik-Bausätze

Telefon 055-63 48 48 Telefax 055-63 61 77



Der erfolgreiche Landwirt setzt diese AGROELEC-Geräte ein

10 Jahre
AGROELEC AG

- Digital-Tachometer für Traktoren
- Traktorcomputer; auch mit Spraycontrol
- Multi-Arenzähler für Erntemaschinen, a.m. Radar
- Arbeitsstundenzähler-Drehzahlüberwachung
- Regelgeräte für Beregnungsmaschinen
- Feldspritzen-Einzelgeräte



ab Fr. 420.-

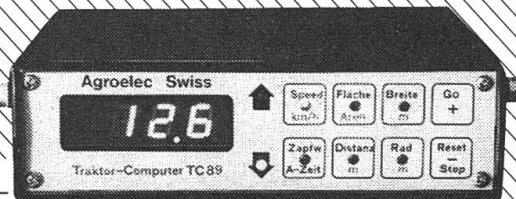

ab Fr. 620.-

Verlangen Sie unverbindlich Prospekte: AGROELEC AG, R. Zuber, 8477 Oberstammheim, ☎ 054-45 14 77

***Sie kaufen keinen Mähdrescher,
weil er rot, gelb oder grün ist.***

***Sie wollen überlegene Technik
und Wirtschaftlichkeit, wie
sie in einem CLAAS-Mäh-
drescher
stecken.***



Ein tausendfach bewährtes Lagerfrucht-Schneidwerk. Intensivschüttler, einzigartige 3-D-Reinigung für Höchstleistung auch am Hang, komfortable Vollsichtkabine und weitere unschlagbare Vorteile. DOMINATOR-Mähdrescher sind Alledrescher: geeignet für Getreide, Mais, Sonnenblumen, Raps, Bohnen, Erbsen und alle Erntefrüchte, die Sie in den nächsten Jahren anbauen werden.

Meier Maschinen AG, Marthalen, 052/43 21 21

VLG Landmaschinen, Zollikofen, 031/57 81 11

FSA Landmaschinen, Fribourg, 037/82 31 01

Wir führen Qualität ins Feld.

CLAAS
DER ERNTESPEZIALIST

PERSONAL SIGMA

PERSONALBERATUNG
PERSONALFÖRDERUNG

Das grösste Handelsunternehmen in der Schweiz für landwirtschaftliche Geräte und Landmaschinenteile, die **FIRMA SAHLI AG IN KNONAU**, sucht einen neuen, engagierten Mitarbeiter mit landwirtschaftlichen Kenntnissen.

TECHN. VERKAUFSBERATER

(50% Reisetätigkeit)

Als gelernter Mechaniker, Landmaschinenmechaniker oder Landwirt mit mechanischen Kenntnissen sind Sie 6 Monate (von September bis März) unterwegs. Sie besuchen Ihre bestehenden Kunden und Wiederverkäufer in der **WESTSCHWEIZ**. Daher sind gute Französischkenntnisse unbedingt erforderlich!

Von April bis August übernehmen Sie dann jeweils einen vielseitigen Aufgabenbereich im Innendienst. Sollten Sie an einem Schritt in **SICHERE ZUKUNFT** Interesse haben, dann senden Sie Ihre Unterlagen meinem Personalberater Herrn J. Theiler, Personal Sigma, Gotthardstrasse 14, 6300 Zug, Tel. 042-23 43 73.

20
JAHRE
PERSONAL
SIGMA

P.S.

MEHR ALS EINE STELLE



100 Gefriersäcke extra stark

(Fleisch wird nicht ranzig) inkl. Verschlüsse
20 x 30 cm Fr. 8.- 27 x 40 cm Fr. 12.-
24 x 36 cm Fr. 10.- 35 x 53 cm Fr. 16.-

ERAG, E. Rüst, 9212 Arnegg, Tel. 071-859111

Vorsicht beim Mitführen von Personen:

- nur auf vorgesehenen Sitzen
- nur Betriebsangehörige
- besondere Aufmerksamkeit Kindern gegenüber

case **LEADER**

SERIE SPECIALE

**Mit vielen Extras!
Mehr Leistung, mehr Sicherheit, mehr Komfort**

LEADER

633 / 52 PS 833 / 67 PS

Extras:

- Stufenanhangung SEMAG
- 2 Zusatzsteuergeräte / 3 Anschlüsse
- Hydr. Anhängerbremse
- Schnellkupplung 3-Punkt
- Kotflügel vorne
- Frontgewichtsträger



**Ihr Preis 800.-
Sie gewinnen 2'850.-**

LEADER

685 / 68 PS 885 / 78 PS

Extras:

- Schnellkupplung 3-Punkt
- Zusatzhubzylinder (Hubkraft 2700 kg)
- 2 doppelt wirk. Steuergerät mit 1 Sperrblock
- Kotflügel vorne
- Frontgewichtsträger inkl. Zusatzgewichte
- 3-Band-Radio



**Ihr Preis 1'300.-
Sie gewinnen 3'820.-**

LEADER

844 AXL / 80 PS 856 AXL / 85 PS

Extras:

- Schnellkupplung 3-Punkt
- Zusatzhubzylinder (Hubkraft 3900 kg)
- 2 doppelt wirk. Steuergerät mit 1 Sperrblock
- Kotflügel vorne
- Frontgewichtsträger inkl. Zusatzgewichte
- 3-Band-Radio



**Ihr Preis 1'300.-
Sie gewinnen 3'790.-**

Die LEADER-Modelle sind nur in beschränkter Stückzahl lieferbar - kontaktieren Sie sofort Ihren **case** Händler.

ROHRER-MARTI 8108 Dällikon
Tel. 01 844 4600

Zu verkaufen

**Traktor
Massey-Ferguson
254 DT**

50 PS, Jg. 80
mit Mauser-Sturzverdeck
Tel. 034-45 43 44

ZAUGG

**UNIVERSAL
KIPPER-
SCHAUFEL**

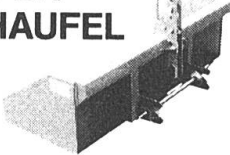

- für Traktoren und
Zweiachsmäher
- Unterlenker-
Schnellanschluss
- Solide Stahlkonstruktion



3537 Eggiwil Tel. 035/6 19 51

Mixer-Rührwerk

Neue Modelle, 7 - 10 PS,
im Oelbad laufend, mit spezieller
Stopfbüchsen-Abdichtung,
diversen Messer-
grössen.

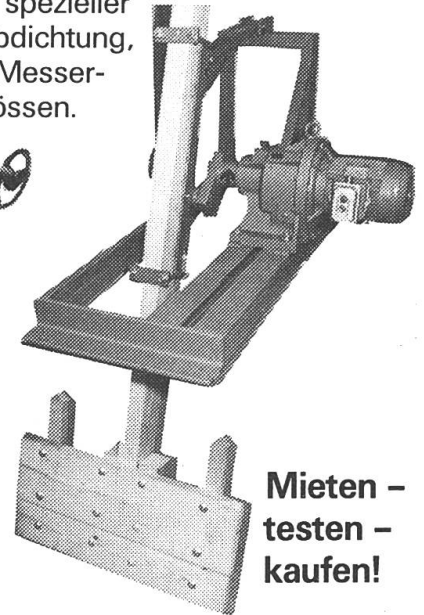

Schaufel-Rührwerk

keine Trennwände, keine Bodenwände.
Getriebe mit Stahlzahnradern im Oelbad
laufend

Alle Zemp-Geräte können Sie sehr
günstig mieten. Auskunft und Beratung:

Gebr. Zemp AG., Maschinenbau, 6110 Wolhusen/LU
Tel. 041 71 28 28 + 71 28 29 (Samstag von 8 - 11 Uhr)

**Mieten -
testen -
kaufen!**

Hebezeuge

Flaschenzüge, Habegger, Stockwinden,
Wandwinden usw.

Wagenheber

Seilzugapparate, 1500 kg, Fr. 495.-.

Elektrowerkzeuge

Doppelschleifmaschine, Winkelschleifer,
Bohrmaschinen, Handkreissägen,
Klauenpfluger usw.

Werkzeuge

Besuchen Sie unsere neue Ausstellung.
ERAG, E. Rüst, 9212 Arnegg, Tel. 071-85 91 11

Über 20 Jahre Erfahrung mit Schneeketten

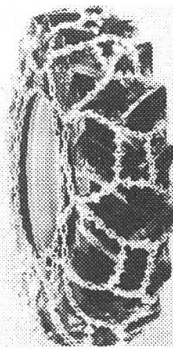

Verkauf aller Marken Schneeketten. Spur-
und Leiterschneeketten neu und Occasionen,
zum Teil aus Armeebeständen. Für alle Fahr-
zeuge Eintauch und Reparaturen, Änderun-
gen und Spezialausführungen, Ersatzteile,
grosstes Lager, günstige Preise.
Lieferbar ab Lager und Versand in der ganzen
Schweiz.

Stocker-Schneeketten

A. Willmann-Stocker, Wili
6215 Beromünster, Tel. 045 - 51 11 20

CONRADS, KOMPETENZ IN HALLEN

DIPL.-ING. A. CONRADS
INDUSTRIESTRASSE 204

☎ 00 49 24 02 70 74
D-5190 STOLBERG

25°

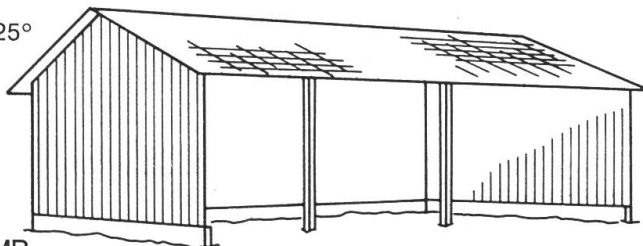

TYP MB

Maschinenschopf TYP MS

Maschinenschopf TYP MB

Maschinenschopf TYP MiNi

Hallengebäude TYP FB

Anbindestall als Warmstall

Boxenlaufstall als Kaltstall

Stallgebäude

.. für Mast- und Mutterkuhhaltung

Spezialität: „STÖCKLI“

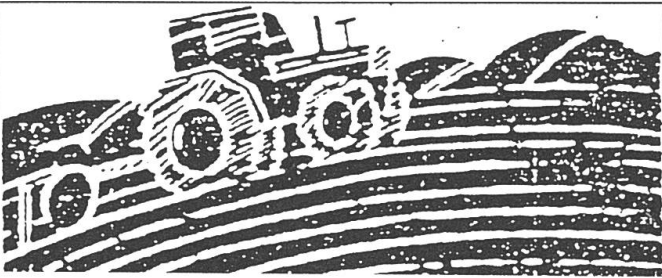

**Spitzentechnik darf auch elegant sein!
Die Kompaktraktoren von Steyr.**



AKTION

Umbau auf Seitenschaltung

**Steyr 8065
und 8075**

Fordern Sie ein
Angebot an!

Profitieren Sie von
unserer unverbindlichen
Beratung.



CHAPPUIS

Landmaschinen

6130 Willisau Tel. 045-81 12 32
6025 Neudorf Tel. 045-51 10 55

**Bei Maschinen-Käufen sich auf
die Inserate in der «Schweizer
Landtechnik» beziehen!**

Entnahmekran – ZUMI-LIFT

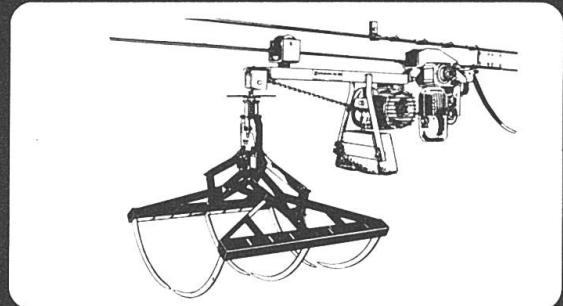

Der erste elektronisch gesteuerte Entnahmekran für die Futterzubereitung. Per Knopfdruck transportieren Sie das gewünschte Futter.

Durch einfache Einstellung können Sie 4 Ladestationen * auf dem Stock und bis 15 automatische Entladestationen wählen ohne den Standort zu wechseln.

Dank neuartigem Antrieb können Steigungen von 30° (52%) überwunden werden. – Eine Neuentwicklung von Zumstein.

*Zumi meint:
Da kann man vertrauen!*



Zumstein AG
Zuchwil

3315 Bätterkinden Tel. 065/45 35 31

GLOOR

Das Markenzeichen für Ihr Autogen-Schweissgerät

**Die ideale Schweissanlage für
den fortschrittlichen Landwirt.**

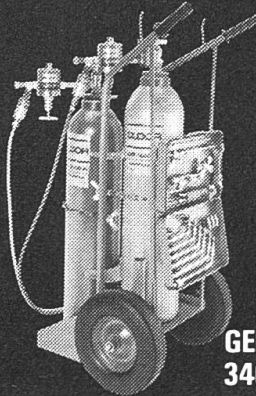

Wir liefern (nach Mass)
das Richtige für Ihren
Bedarf.

Prospekte mit Preisangaben
erhalten Sie gratis durch
Einsenden des Coupon an:

**GEBR. GLOOR AG, Autogenwerk,
3400 Burgdorf; Tel. 034 22 29 01**

103

Name: _____

Adresse: _____

Technik im Trend der Zeit

FIAT 65-90 Hi-Lo

leichtfüßig und superelastisch

- Schalten ohne Kuppeln
= mehr Sicherheit
- Ohne Halt Geschwindigkeitsänderung
= Zeitersparnis
- Immer optimaler Drehzahlbereich
= Brennstoffeinsparung
- Synchronisierte Reversierung
= Zeitersparnis beim Pflügen
- **Neu:**
Sondermodell Schweiz
FIAT Eco-Swiss
= Komfort nach Mass mit Originalplattform



BUCHER

Ihr Partner für moderne Landtechnik

BUCHER-GUYER AG
8166 Niederweningen
Telefon 01/857 22 11