

**Zeitschrift:** Landtechnik Schweiz  
**Herausgeber:** Landtechnik Schweiz  
**Band:** 44 (1982)  
**Heft:** 7

## Werbung

### Nutzungsbedingungen

Die ETH-Bibliothek ist die Anbieterin der digitalisierten Zeitschriften auf E-Periodica. Sie besitzt keine Urheberrechte an den Zeitschriften und ist nicht verantwortlich für deren Inhalte. Die Rechte liegen in der Regel bei den Herausgebern beziehungsweise den externen Rechteinhabern. Das Veröffentlichen von Bildern in Print- und Online-Publikationen sowie auf Social Media-Kanälen oder Webseiten ist nur mit vorheriger Genehmigung der Rechteinhaber erlaubt. [Mehr erfahren](#)

### Conditions d'utilisation

L'ETH Library est le fournisseur des revues numérisées. Elle ne détient aucun droit d'auteur sur les revues et n'est pas responsable de leur contenu. En règle générale, les droits sont détenus par les éditeurs ou les détenteurs de droits externes. La reproduction d'images dans des publications imprimées ou en ligne ainsi que sur des canaux de médias sociaux ou des sites web n'est autorisée qu'avec l'accord préalable des détenteurs des droits. [En savoir plus](#)

### Terms of use

The ETH Library is the provider of the digitised journals. It does not own any copyrights to the journals and is not responsible for their content. The rights usually lie with the publishers or the external rights holders. Publishing images in print and online publications, as well as on social media channels or websites, is only permitted with the prior consent of the rights holders. [Find out more](#)

**Download PDF:** 26.03.2026

**ETH-Bibliothek Zürich, E-Periodica, <https://www.e-periodica.ch>**

# ROTA Vom Trinkwasser bis zum VER Abwasser – ROTAVER-Tanks

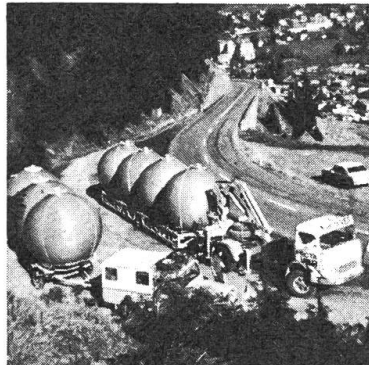

ROTAVER-Kugeltanks für eine  
Alp-Wasserversorgung

**Reservoirs  
Abwasserfaulräume  
Wärmespeicher  
(isoliert)**

**Klärgruben  
Belebtschlammanlagen  
Biogasgärbehälter**

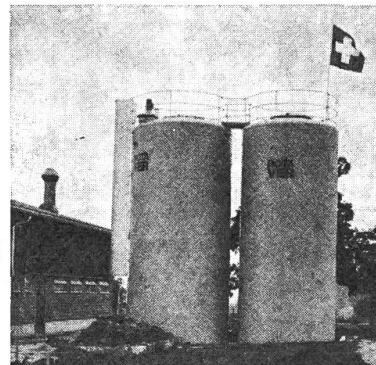

Biogasanlage auf Landwirtschaftsbe-  
trieb mit 100 GVE (Grossvieheinheiten)

ROTAVER-Tanks aus glasfaserverstärktem Polyester (GFK) eignen sich  
hervorragend für:

Trink-, Brauch-, Warm- und Abwasseranlagen, Neutralisationen in  
Gewerbe- und Industriebetrieben sowie der Nutzung von Bioenergie.

Fragen Sie uns gleich an!

Wir sind Ihr Partner für die unschlagbaren Polyester-Tanks.

**ROTA  
VER**

Hauptsitz  
3432 Lützelflüh Tel. 034/61 61 11

Industriestrasse  
9470 Buchs SG Tel. 085/6 20 51

Öl-, Luft- & Kraftstoff

## FILTER

beziehen Sie günstiger direkt beim Importeur



**KRAUTLI AG**

Badenerstrasse 734, 8048 Zürich  
Telefon 01 62 80 62, Telex 53 885

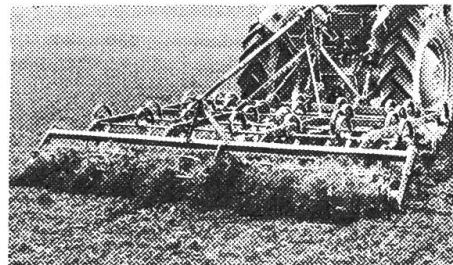

## KONGSKILDE-Kulturgerät

- weltbekannt dank bester Qualität
- Patent. Spezialzinken
- Arbeitsbreiten 1,7 bis 9,6 m
- Nur zufriedene Kunden

Auskunft und Prospekte durch die General-  
vertretung für die Schweiz:



**AGRO-SERVICE SA**

4528 ZUCHWIL SO 065 26 11 61



Maschinen für Frühjahr, Sommer, Herbst, Winter !

# TAARUP

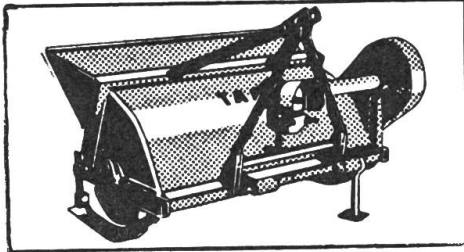

## TAARUP Maisstengelzerteiler

Arbeitsbreite 1,50 m und 3 m.  
Dreipunktanbau. Solideste.

TAARUP und Spragelse  
Schlegelmäher. Kippwagen.

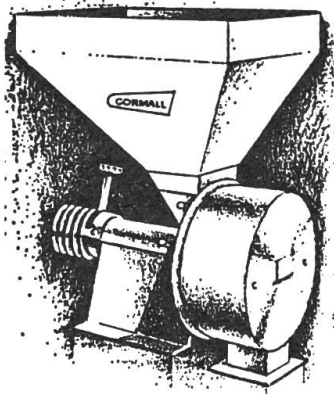

## Hammer- und Stahlscheibenmühlen

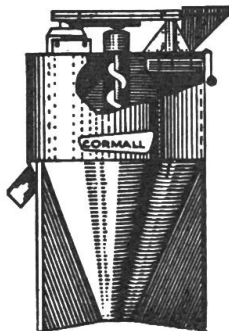

## Mahl- und Mischanlagen Cormall

Preisgünstigeres Misch-  
futter! Mahlen und mischen  
Sie selbst.

Geeignet für Mittel- und Grossbetriebe, 300 bis  
1000 kg Stundenleistung. Betriebsbereite Anlage  
schon zu Fr. 5450.- montiert. Erstklassige Referen-  
zen.  
Grösste Mühlenauswahl der Schweiz.

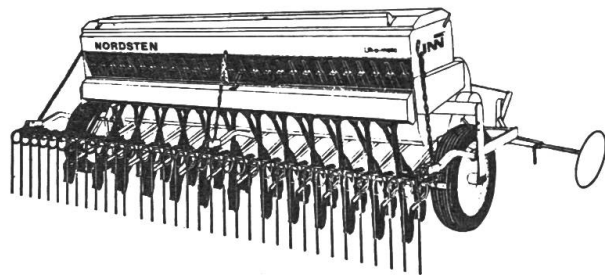

## NORDSTEN Lift-o-matic

### Sämaschinen

Dänisches Qualitätsprodukt aus 90jähriger Erfahrung.  
Modernste Bauart mit 3facher Automatik bedient durch  
die Dreipunkthydraulik:

- Automatisches Heben und Senken der Säscharen,  
unabhängig von den Laufrädern, dadurch nie ver-  
stopfte Schare.
- Sämechanismus schaltet automatisch aus und ein
- Automatisches Heben und Senken der Säscharen.

NORDSTEN produziert jährlich 12'000 Säma-  
schinen!

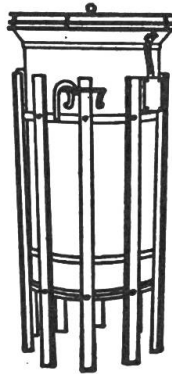

Hochwertiges Heu  
und Getreide mit  
dem Hochleistungs-  
lüfter (4 u. 7,5 PS)

## RASANT

kühlt erhitzte Heu-  
und Emdstöße  
rasch ab.

Er macht sich rasch  
bezahlt.  
Preisgünstig.  
Geräuscharm (SEV-  
geprüft). Atteste  
zufriedener Land-  
wirte verlangen.  
Kein Kanaleinbau.  
Sofort betriebs-  
bereite Aufstellung.

## PJP Wieseneggen

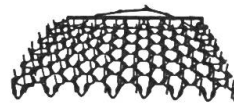

Solider  
Preisgünstiger

## Schweres Modell

Arbeitsbreite von 2-5 m. Auf Wunsch 3-Pt.-Bock  
mit seitlicher Aufklappung.  
Lassen Sie sich von unseren Preisen überraschen.  
Einzelfelder für leichte Handhabung.

## Spatenrollegge MUKO

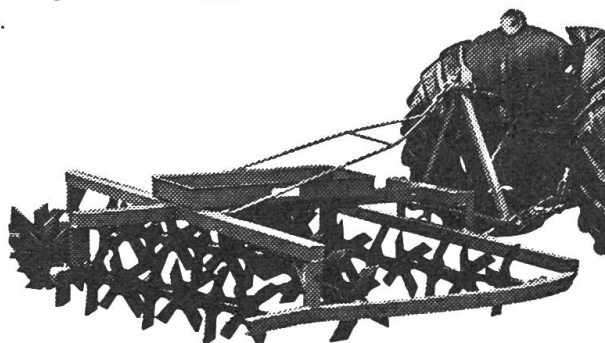

Bestgeeignet für Saatbeet- und Stoppelbearbeitung.  
Arbeitsbreite 2,10 m, 2,50 m und 3,20 m. Sehr preis-  
günstig. Einfachster Messerwechsel.

**GRIESSER Maschinen AG**

8450 Andelfingen 1 ZH  
Telefon 052 - 41 11 22  
Telex 76816

## Beste Futterqualität aus dem Hegner-Holzsilos!



Geringste Temperaturschwankungen dank maximal isolierendem Holz, das sich äusserst positiv auf den Gärverlauf des Silofutters auswirkt.

Ich wünsche:  Gratis-Dokumentation ca. \_\_\_\_\_ m  $\phi$   
 Gratis-Beratung ca. \_\_\_\_\_ m Höhe  
 10  Gratis Offerte für: ca. \_\_\_\_\_ m<sup>3</sup> Inhalt

Silo im Freien  Silo unter Dach Anzahl \_\_\_\_\_

Jauche-Silos ca. \_\_\_\_\_ m<sup>3</sup> Inhalt

Name, Vorname: \_\_\_\_\_

Adresse: \_\_\_\_\_

PLZ / Ort: \_\_\_\_\_ Tel.: \_\_\_\_\_

Stephan Hegner AG 8854 Galgenen  
Tel. 055-64 36 44

## LUTZ- Leuchten

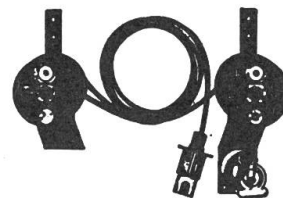

Schluss-, Blink-,  
Bremslicht in ganz  
Europa bewährt. Inkl.  
Kabel, Briden und zusätzlicher Steckdose.  
**Fertige Anlage nur Fr. 100.-** + Porto u. Pack.  
Meistgekauft, preisgünstige Leuchte.  
Erhältlich bei jedem Landmaschinenhändler.

**GRIESSER**  
Maschinen AG

8450 Andelfingen 1, Zürich  
Tel. 052 - 41 11 22

## Die Arbeits- erleichterung

**Hydr. Oberlenker** doppelwirkend, beidseitig Kugelgelenk,  
 $\phi$  19 oder 25 mm, Längen 350–550 mm, Hub 100–285 mm  
**Ab Fr. 365.-**

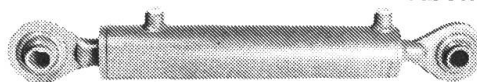

Gleiche Ausführungen erhältlich mit montiertem Zwillings-  
rückschlagventil. Für Einsätze mit Schlagbelastungen

**Ab Fr. 515.-**

Gleiche Ausführungen erhältlich mit montiertem Steuerventil

**Ab Fr. 695.-**

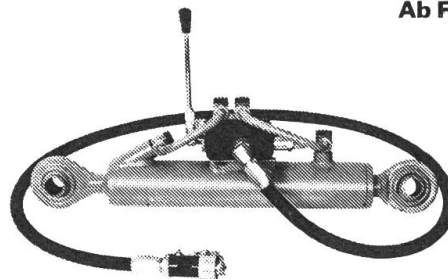

**ORIGINAL WALTERSCHEID Hydraulik-Oberlenker**  
mit «Ball-Hitch»-Fanghaken, doppelt wirkendem  
Hubzylinder und Zwillingsrückschlagventil, sowie Längen-  
markierung und Betätigungsseil.  
Längen-Verstellbereich 585–865 mm

**Ab Fr. 665.-**

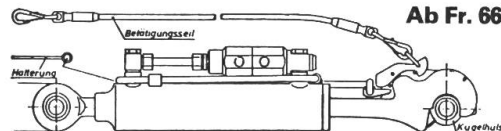

**WALTERSCHEID Paul Forrer AG**  
Zürich

Aargauerstrasse 250  
Postfach, 8048 Zürich  
Telefon 01 64 39 33 / 35

BEA: Halle 17 A, Stand 1718

# MARKT OCCASIONEN

Kreativa Werbung Beringen

Zuverlässige Occasionen von Ihrem Fendt-Händler

Typ	Tech.Daten	Preis	Händler
Ford 5000 Allrad	75 PS 1974	1800 Std.	Toni Nutt Landmaschinen a. d. Bendernstrasse 9494 Schaan Tel. 075 - 2 68 88
Hürlimann D 70	45 PS 1965	4000 Std.	
Universal 55 Allrad	55 PS 1976	3500 Std.	A. Ledergerber Mech. Werkstätte 9205 Waldkirch Tel. 071 - 98 10 12
Fendt 108 S	75 PS 1977	3400 Std.	
Fendt 3 S	48 PS 1971		ETRAMA SA Tracteurs et machines 1037 Etagnières Tel. 021 - 91 34 95 oder Tel. 053 - 3 03 33
Fendt Farmer 2	36 PS 1961		
Fendt GT 220	20 PS 1962		VLG Bern Ins Tel. 032 - 83 22 61
Fendt 106 S	65 PS 1973	3000 Std.	
m. Schneepflug	48 PS 1977	1000 Std.	Herzogenbuchsee Tel. 063 - 60 12 15 Zollikofen Tel. 031 - 57 15 22
Fendt 102 S	28 PS 1965	6500 Std.	
Fendt 1 Z	54 PS 1963		VOLG Winterthur Maschinenabteilung Schaffhauserstr. 6 8401 Winterthur Tel. 052 - 84 11 11
Bührer	72 PS	5500 Std.	
David Brown 1200 mit Frontlader	72 PS 1974	2350 Std.	Landw. Genossenschafts- verband (GVS) 8207 Schaffhausen Tel. 053 - 3 03 33
David Brown 1210 Allrad	50 PS 1980		
John Deere 1040	67 PS 1975	22 Std.	Anfrage 19'800 35'000 45'000 20'500 16'500 12'600 21'900
Same Corsaro	75 PS 1981	3800 Std.	
Landini 8500 mit FL	70 PS	181 Std.	
Fendt GT 275	50 PS		
Fendt 203 P	65 PS		
Fendt 106 S	56 PS 1975	1200 Std.	
Same Minitauro 60	40 PS 1970	2500 Std.	
Fendt 2 E Getr. rev.	38 PS 1965	7000 Std.	
Fendt Farmer 2 Rev.	55 PS 1971	3500 Std.	
Hürlimann D110	38 PS 1964	4800 Std.	
Synch. rev.	75 PS 1980	800 Std.	
Fendt 2 S revidiert	75 PS 1975	4800 Std.	
Fendt 108 S	78 PS 1970	1400 Std.	
Fendt 108 SA	65 PS 1978	1250 Std.	
Bührer 475	70 PS 1977	700 Std.	
Landini R-6500	85 PS 1977	900 Std.	
Ferguson MF 575-8	125 PS 1980	800 Std.	
Same Panther DT	75 PS 1975	1650 Std.	
IHC 1255 Allr. m. FL	90 PS 1979	1900 Std.	
Fendt 108 S	135 PS 1977	1200 Std.	
Fiat 880 DT	72 PS 1977	3200 Std.	
Bührer 6135	78 PS 1974	3600 Std.	
David Brown 1212	65 PS 1972	4800 Std.	
MF 188	70 PS 1977	2900 Std.	
MF 165			
MF 575 Supercab MP			

Eine Dienstleistung des Landwirtschaftlichen  
Genossenschaftsverbandes Schaffhausen



Dachhaube

Wärmetauscher

So.-Wi.-  
Klappe

FRISTAMAT-  
Ventilator

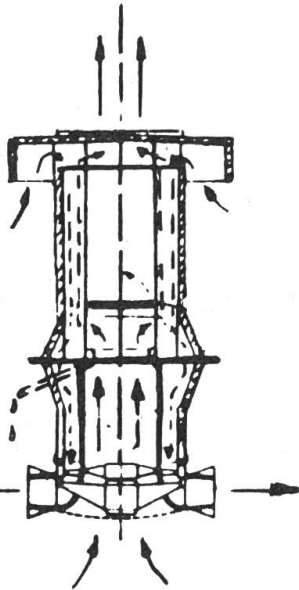

## Wärmerückgewinnung

aus der Stallabluft mit dem RECUMAT-Lüftungs-System durch den erprobten Wärmetauscher kombiniert mit der weltbekannten FRISTAMAT-Lüftung spart zusätzliche Heizung, macht sich in kurzer Zeit bezahlt, Keine zusätzlichen Rohre und Ventilatoren, einfache Montage grosser Wirkungsgrad.

Profitieren Sie von unserer langjährigen Erfahrung. Fachberatung, Klima- und Wärmeberechnung, Verkauf

**IGP Wüthrich & Co., 8803 Rüslikon**  
Postfach

Tel. 01 - 724 14 70



**H. Rohn  
Ingenieurbüro**

**3360 Herzogenbuchsee**

Tel.

**063 61 37 61**

**61 51 08**

**"Heizt Du Abfall kleingehackt  
aus unserem Wald,  
ist Dir im Winter nie mehr kalt!"**

# Mechaniker ● Schlosser Schweisser

- **Sie übernehmen Verantwortung**
- **Sie schweissen Druckbehälter**
- **Sie bauen Kompressoren**
- **Sie montieren Pumpen**

Für diesen selbständigen Posten suchen wir einen einsatzfreudigen Mitarbeiter.  
Sie übernehmen die Verantwortung in dieser Abteilung.

**ERAG AG, 9212 Arnegg**

Pumpen- und Kompressorenbau, Telefon 071 - 85 18 55 (Herr Rüst)



## Der John Deere-Hang-Mähdrescher 965 H.

Schon ein leichtes Gefälle ab 5% beeinträchtigt die Kornabscheidung erheblich, die Kornverluste steigen stark an. Dieses Problem hat John Deere jetzt gelöst mit dem neuen Hang-Mähdrescher 965H. Sein einzigartiger Niveaueausgleich hält die gesamte Maschine mit Dreschwerk, Schüttler, Reinigung, Korntank und Fahrerstand waagrecht, während sich das Schneidwerk Hängen bis zu 20% Neigung anpaßt. So erzielen Sie ein hundertprozentiges Erntergebnis – auch am Hang.

Die Einzugsöffnung des Schrägförderers bleibt unverändert – ganz gleich, welche Schrägstellung das Schneidwerk einnimmt. Selbst an einem Steilhang mit 20% Gefälle ist die Einzugsöffnung genau so groß wie auf ebenem Boden. Ein breites Gummipaddel führt der Förderkette das Erntegut zu.

Die beiden Drehportalachsen laufen im Ölbad. Je nach Boden­neigung verdrehen Hydraulikzylinder die beiden Achsarme gegenläufig. Dadurch bleibt der Maschinenkörper in der Waagerechten und das Gewicht gleichmäßig auf alle 4 Räder verteilt. Hohe Hangsicherheit ist das Resultat.

Ohne Beispiel ist auch die luftgedämpfte Pendelsteuer-Einheit: Sie tastet die Boden­neigung ab und meldet jede Veränderung an das hydraulische Steuergerät zum automatischen Niveaueausgleich. Dieses System können Sie (z. B. für Straßenfahrt) manuell abschalten. Die Hinterräder werden parallelogramm-geführt. Sie passen sich der Vertikalbewegung der Vorderachse an und bewirken so die Spursicherheit am Hang.

Selbstverständlich hat der neue Hang-Mähdrescher 965H auch das von John Deere exklusive Querschüttler-System, die langhubigen Strohschüttler mit 160 U/min und die groß dimensionierte, 610er Dresch­trommel. Der turbogeladene Motor mit 92 kW (125 DIN PS) liefert die Kraftreserven. Das sichert Ihnen die volle Ernteleistung am Hang.

Mehrleistung bis zu 200% beim Mähdresch am Hang – das ist das Angebot von John Deere und die wirtschaftliche Lösung eines großen Problems.

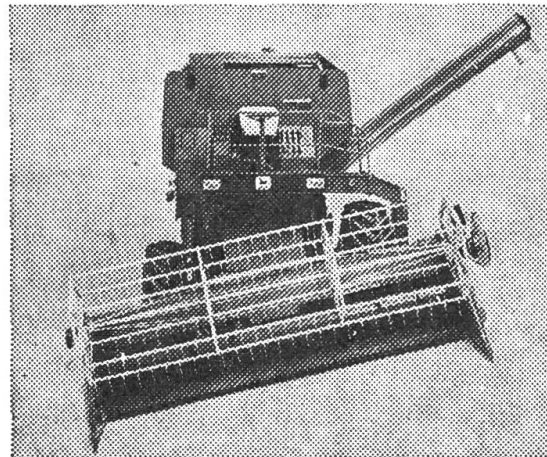

Sprechen Sie mit Ihrem John Deere-Fachhändler; er informiert Sie gern und ausführlich.

ACS 11054

**MATRA ZOLLIKOFEN, 3052 Zollikofen, Tel. 031 57 36 36**





**Wir bezahlen den vollen Schaden, wenn Sie den vollen Wert Ihrer Kulturen versichern.**



**HAGELVERSICHERUNG**  
Telefon 01-251 71 72

Schweizer Qualität  
**Samro**

*An der Spitze des Fortschritts!*  
Samro Bystronic im Dienste des Kartoffelbaus.  
Vollernter, Sortierer, Legeautomaten und elektronische Stein- und Klutentrennaggregate.

Samro Bystronic Maschinen AG, 3400 Burgdorf  
Telefon 034 22 55 55



**Dieselmotoren**  
bis 58 kW (80 PS)

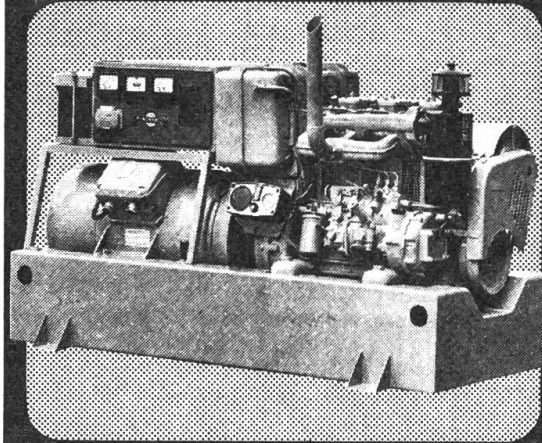

Generalvertretung für die Schweiz:

**Mercedes-Benz**  
(Schweiz) AG

8952 Schlieren, Zürcherstr. 109, Tel. 01 730 51 11

<b>Raumspartanks</b> 	<b>Getränkefässer</b> 	<b>Spritzfässer</b> 
<b>Klaubenbäder</b> 	<b>Spülwannen</b> 	<b>Brunnenröge</b> 
<b>Heizöltanks</b> 	<b>Lagertanks</b> 	<b>Weidetränkefässer</b> 
<b>Spritzfässer</b> 	<b>Rollbehälter</b> 	<b>Ständen</b> 

Alles aus Kunststoff

Bitte verlangen Sie unsere ausführliche Dokumentation. Wir bieten auch für Sie die Lösung.

**faser-plast**

**Faser-Plast AG**  
9532 Rickenbach / Wil SG  
(073) 23 62 23 / 23 21 44

**Schlagler des Monats**

**DEUTZ D 6207**  
**DEUTZ D 6207 ALLRAD**

auch mit Frontzapfwelle + Fronthydraulik lieferbar.  
Fragen Sie uns an! (Preisgünstig)

Strebel Jakob, Traktoren AG, Buttwil  
Aregger Franz, Mech. Werkstatt, Ruswil  
Estermann Franz, Mech. Werkstatt, Schötz  
Kohli Hansueli, Mech. Werkstatt, Gisikon  
Bucher Sebastian, Mech. Werkstatt, Hämikon  
Bucher Karl, Mech. Werkstatt, Kerns  
Liniger Franz, Mech. Werkstatt, Eich  
Wigger Fritz, Mech. Werkstatt, Kriens  
Schallberger, Mech. Werkstatt, Oberdorf-Stans

057 - 8 12 10  
041 - 73 11 30  
045 - 71 26 76  
041 - 91 14 71  
041 - 85 11 06  
041 - 66 18 41  
041 - 99 14 86  
041 - 47 21 56  
041 - 61 45 82





# Einachs-Dreiseitenkipper Zweiachs-Dreiseitenkipper Brückenwagen (Lieferbar ab Lager)

robust  
und  
zuverlässig

Einachs-  
Tandem-  
Wagen

Einachs-Dreiseitenkipper,  
Typ Schweiz, Tandem.  
Brücke:  
4600 X 2200 X 500 +  
500 mm Aufsätze.  
Fassungsvermögen  
10,12<sup>3</sup>.  
Beide Seitenwände  
pendelnd,  
Auflaufbremse und  
Handstellbremse.

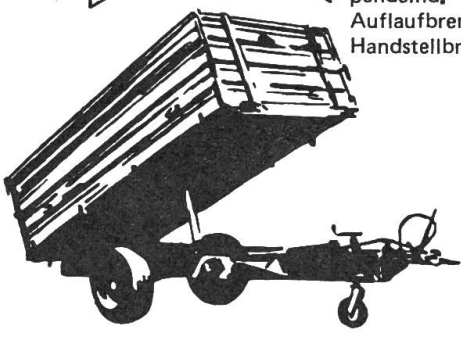
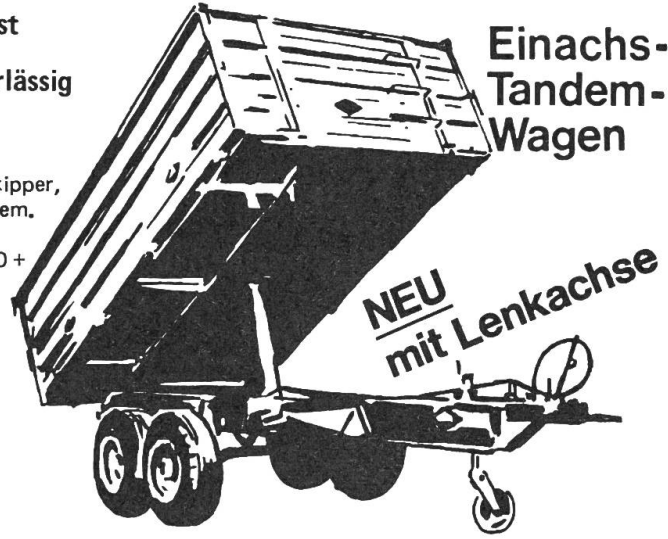

## Einachs-Dreiseitenkipper

Einachs-Dreiseitenkipper, Typ Schweiz.  
Brücke: 4100 X 2004 X 500 + 500 mm.  
Fassungsvermögen 8,2 m<sup>3</sup>. Bereifung: Miche-  
lin Stahlgürtelreifen 12 X 18 Pilote X Agri-  
cole. Beide Seitenwände pendelnd. 2,04 m  
für Palette, erhältlich auch 2,20 m.

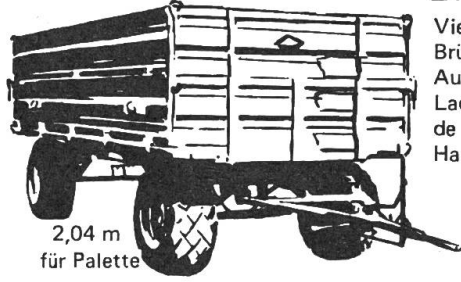

2,04 m  
für Palette

## KIPPER zum Schlagerpreis

Ganzstahl Einachsdreiseitenkipper ca. 6 t.  
Bereifung 13-16/10 Ply, Ladefläche  
4000 X 2000 X 500 mm, Beleuchtung,  
Kornschieber. **nur Fr. 4950.-**

**BÜRGI**<sup>AG</sup> Landmaschinen  
8547 Gachnang  
Tel. (054) 9 42 59

## Druckfässer:

Innen und aussen feuerverzinkt, innen zu-  
sätzlich elastischer und  
säurefester Schutzan-  
strich. Pneumatis-  
ches Rührwerk,  
Betriebsbereit.

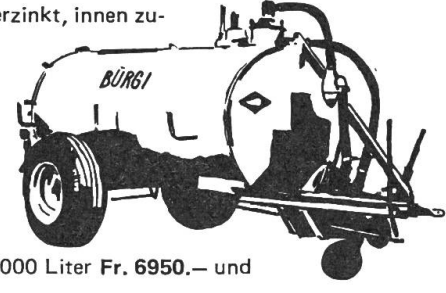

## Preise mit Grund- ausrüstung:

2500 Liter Fr. 5600.-;  
3000 Liter Fr. 5960.-; 4000 Liter Fr. 6950.- und  
5000 Liter Fr. 8450.-

## Brückenwagen

Vierrad-Brückenwagen Typ Schweiz.  
Brücke 5000 X 2004 X 500 + 500 mm  
Aufsätze. Fassungsvermögen 10,2 m<sup>3</sup>.  
Ladehöhe ca. 980 mm. Beide Seitenwän-  
de pendelnd. 4-Rad-Auflaufbremse mit  
Handbremshebel, inkl. 2. Bremsachse.

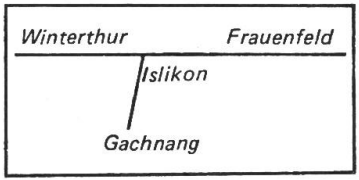

## Ein Besuch bei BÜRGI lohnt sich:

Bei Preis- und Qualitätsvergleich stellen Sie fest: BÜRGI ist konkurrenzlos in der Schweiz.

Übriges Landmaschinenprogramm:  
Kreiseleggen Lely, Spatenpflüge, Kultureggen, Feldspritzen,  
Ladewagen, Kreiselheuer, Kreiselschwader, Kreiselmäher und  
Knickzetter, Sähmaschinen + Einzelkorn Nodet, Mais Hackge-  
rät mit Reihendüngerstreuer, Rotina und Vicon Düngerstreuer,  
Miststreuer versch. Marken usw. **Alles zu den langjährigen und  
bekanntesten BÜRGI-Tiefpreisen. Wiederverkäufer werden auch  
beliefert.**

Verkauf und Ausstellung von BÜRGI's grossem und vielseitigem  
Landmaschinenprogramm in Gachnang



**Perkins  
motoren**

Dieselmotoren für  
verschiedenste Anwendungen

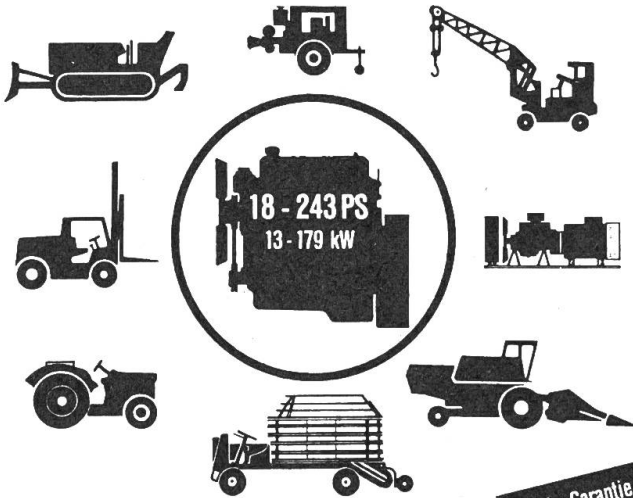

18 - 243 PS  
13 - 179 kW

1 Jahr Garantie

## Neu- & Austauschmotoren

und Original-Ersatzteile erhalten Sie beim Perkins-Regionalvertreter:

Th. Giger AG, Räfelstr. 20, 8045 Zürich ☎ 01-462 52 11  
Garage Keil, Mattenstr. 5, 2555 Brügg ☎ 032-53 48 51  
E. Klaus AG, St. Gallerstr., 9202 Gossau ☎ 071-80 11 71

Generalvertretung:

**PROMOT AG** 5745 Safenwil, ☎ 062-67 92 11

## Schweissapparate

elektrisch, mit Kupferwicklung, SEV-geprüft.  
Schweizer Fabrikat, ab Fr. 420.-,  
stufenlose und elektronisch regulierte Apparate.

## Autogenanlagen

Schweisswagen, Stahlflaschen, Ventile,  
Schläuche.

## Schweissmaterial

Flammenbrenner, Elektroden, Lote usw.

Verlangen Sie Sammelprospekt mit Preisliste  
**ERAG, E. Rüst, 9212 Arnegg, Tel. 071 - 85 18 55**

Bei Maschinen-Käufen sich auf  
die Inserate in der «Schweizer  
Landtechnik» beziehen!

**HEINEMANN**  
**WESTFALIA**

Generalimporteur

Reisegepäck - Allzweck - Boots - Anhänger

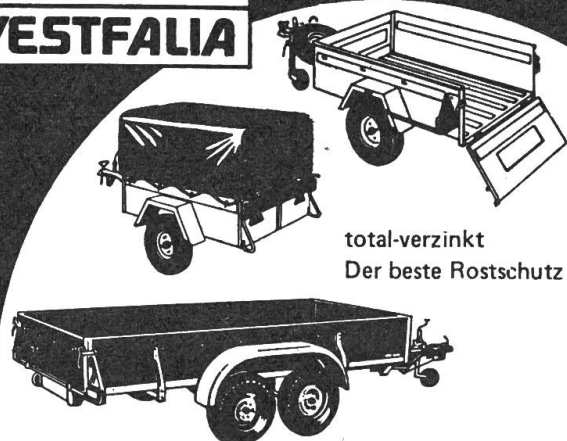

total-verzinkt  
Der beste Rostschutz

## grösstes Programm der Schweiz!

35 verschiedene Modelle in Vollbad-galvanisierter Metall- und Phenolharz-Ausführung, alle typengeprüft. Nutzlast von 325 bis 1260 kg.

Mit Auflaufbremse und der einmaligen Rückfahrautomatik. Erhältlich mit Flachplane, Hochplane, Deckel mit und ohne Galerie.

Zugvorrichtungen für sämtliche Wagentypen ab Lager lieferbar.

Verlangen Sie unseren Spezialkatalog

Bezugsquellennachweis:

**erwin kapp AG**

Auto- u. Industriebedarf, 8155 Nassenwil, 01 / 850 21 11  
An der Kantonsstrasse Regensdorf-Dielsdorf

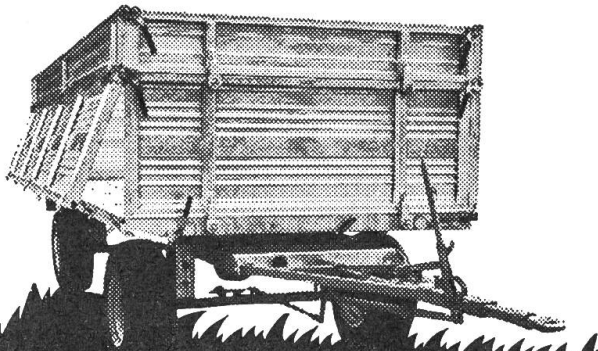

Tel.  
035-24633

**TANNER**  
Fahrzeugbau 3550 Langnau  
**QUALITAET  
AUS DEM  
EMMENTAL**

Wir freuen uns auf Ihren Besuch  
an der BEA, Halle 17 A

# Vielseitig wie kein anderer



## SH 20

Der neue Hochleistungs-Scheibenrad-Feldhäcksler SH 20 von Mengele ist einzigartig in der Technik. Denn mit dem neuen SH 20 kann sowohl seitlich als auch am Heck angebaut gehäckselt werden. Mit Pick-up oder 2reihigem Maisgebiß.

Die weiteren Vorteile des Mengele SH 20: Robuster und einfacher Anbau. Verschleißloser Antrieb. Unübertroffene Häckselqualität. Hohe Durchsatzleistung. Super-Auswurfkraft. Hohe Standzeiten der Schneid-elemente. Höhenbewegliche Vorsatzgeräte. Bequeme Bedienung. Einfache und schnelle Wartung.

Das alles macht den Mengele SH 20 zur Universalmaschine. Und somit zum wirtschaftlichen Feldhäcksler, auf den viele Landwirte gewartet haben.

Mengele SH 20.  
Die bessere Idee.

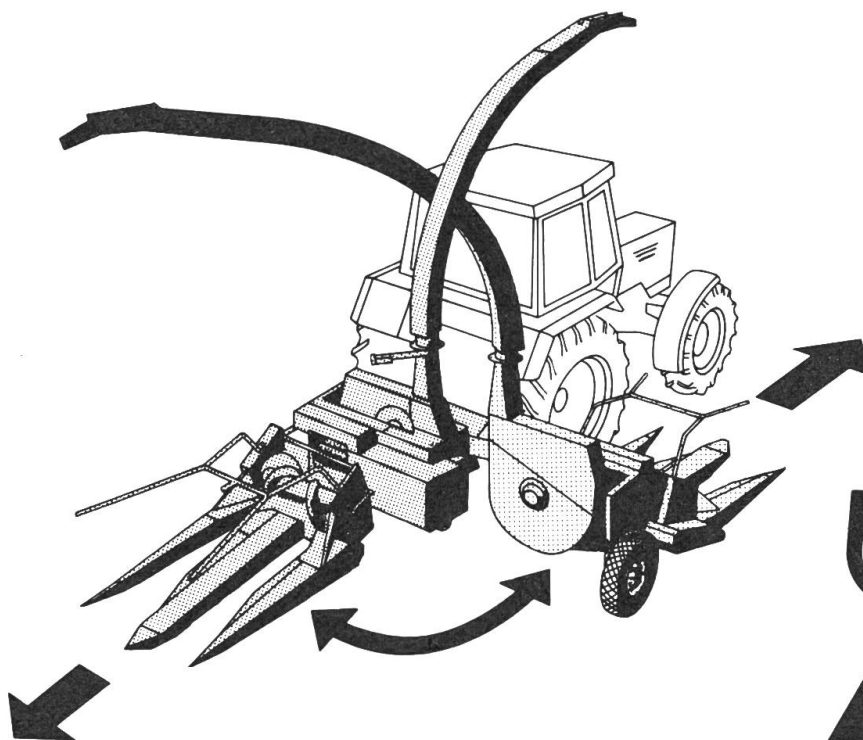

**ROBERT FAVRE AG**  
1530 Payerne. Tel. 037/ 61 14 94

201

## Merz-Schliff- ein Begriff

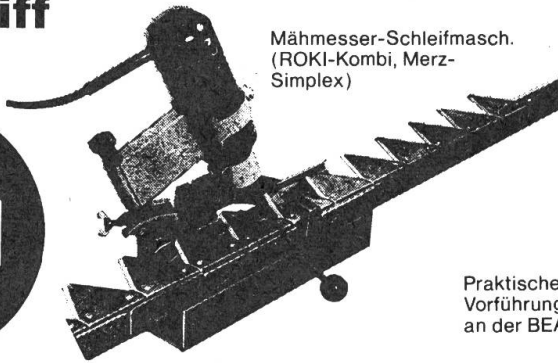

Mähmesser-Schleifmasch.  
(ROKI-Kombi, Merz-  
Simplex)

Es lohnt sich, bei ROKI Preise und Vorteile zu vergleichen

Kompressoranlagen  
Hochdruckpumpen  
Schweissanlagen  
Elektrowerkzeuge  
Metabo-Klauenpfleger

Hobel- und  
Fräsmaschinen  
Vieh- und  
Schafscheren

Wir freuen uns auf Ihren Besuch

Praktische  
Vorführung  
an der BEA

**ROKI AG** Grubenweg 2  
A. Wälchli 3422 Kirchberg BE  
B. Sommer Tel. 034 - 45 26 74

## 4-Rad-Körnerwagen 6-12 t

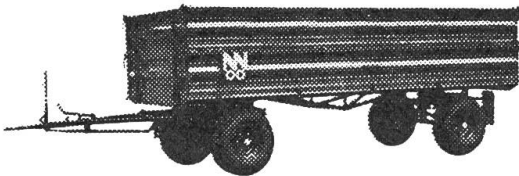

Ständig grosse Ausstellung

**NN** Neuhaus Nutzfahrzeuge  
OO 5637 Beinwil/Freiamt  
Tel. 057/89177

Wiederverkäufer gesucht

## Kunststoff-Wasserleitungen

in allen Grössen und Stärken.  
Kunststoffrohre und Elektrokabel usw.

## Wasserschläuche Drainagerohre Wasserarmaturen

Hahnen, Ventile, Winkel, Holländer usw.

ERAG, E. Rüst, 9212 Arnegg, Tel. 071 - 85 18 55

## Die ideale Schweissanlage

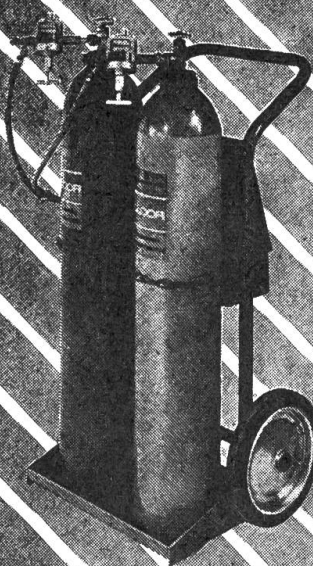

für den fortschritt-  
lichen Landwirt

GLOOR liefert  
«nach Mass» genau  
das Richtige für  
Ihren Bedarf.

Prospekte mit Preis-  
angaben erhalten  
Sie gratis durch  
Einsenden des  
Coupon an:

**GLOOR**

GEBR. GLOOR AG, Autogenerwerk  
3400 BURGDORF, Tel. 034 22 29 01

Name: \_\_\_\_\_

Adresse: \_\_\_\_\_

103



## Gummistallmatten

- Der Erfolg gibt uns recht!
- Beste Schweizer Qualität ist nicht zu überbieten.
- Verlangen auch Sie die REMSOL-Matte.
- 10 Jahre Garantie.
- Telefonieren Sie uns, wir sagen Ihnen, wo Sie am günstigsten einkaufen.
- Jetzt anfragen und bestellen, alles wird teurer, auch Stallmatten.

**REMSOL AG** Baarerstrasse 43 6300 ZUG 2  
Telefon 042 - 21 28 53 oder 21 11 05

# RABE



Hackstriegel

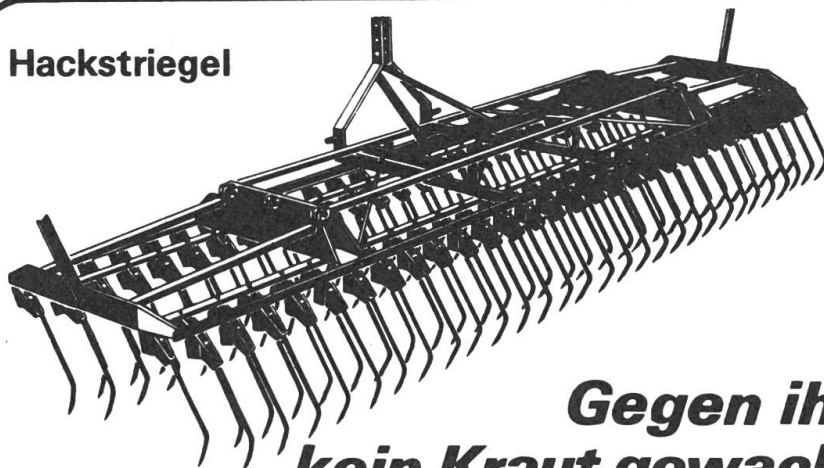

***Gegen ihn ist  
kein Kraut gewachsen.***

Die mechanische Unkrautbekämpfung ist zusätzlich zum Umweltschutzgedanken auch aus betriebswirtschaftlichen Gründen wieder aktueller denn je. Der Hackstriegel von Rabe ist das ideale Vielzweckgerät für gründliche Arbeit. Rufen Sie uns an, wir liefern Ihnen auch gerne über Ihren vertrauten Händler.

GVS



Generalimport:

Landw. Genossenschaftsverband Schaffhausen  
8207 Schaffhausen

Telefon 053 3 03 33

# Pirelli TM 300

## **Spart Arbeitszeit**

Speziell robuste Gürtelbauweise mit Mehrlagenkarkasse und grösserer Auflagefläche - überträgt die Motorleistung voll und praktisch ohne Schlupf auf den Boden. Daher wesentlich kürzere Arbeitszeiten!

## **Spart Treibstoff**

Hochstollenprofil mit Selbstreinigerkanten - bleibt selbst bei schmierigstem, schwerstem Gelände offen. Daher wesentlich geringerer Kraftstoffverbrauch!

## **Spart Geld**

Besonders abriebfeste, kerbzähe Gummimischung - gewährleistet das berühmte überlange Leben des TM 300, von dem der Landwirt sehr spürbar profitiert!

# bringt mehr Verdienst

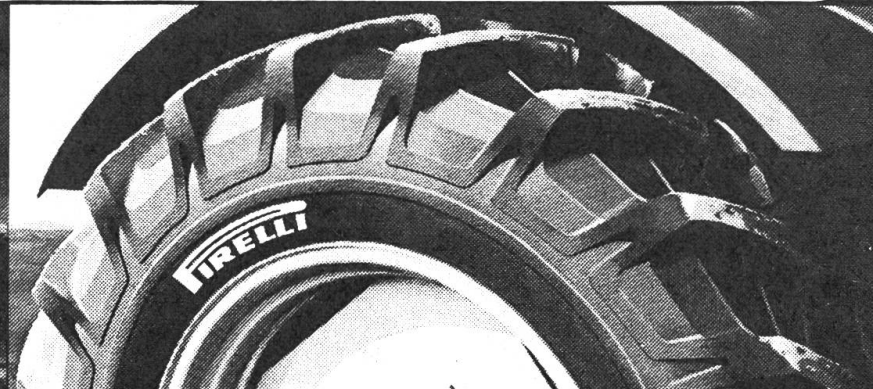
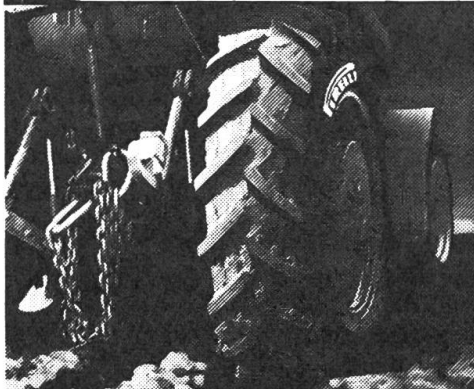



# Hochdorf

## Stoll Heumaschinen

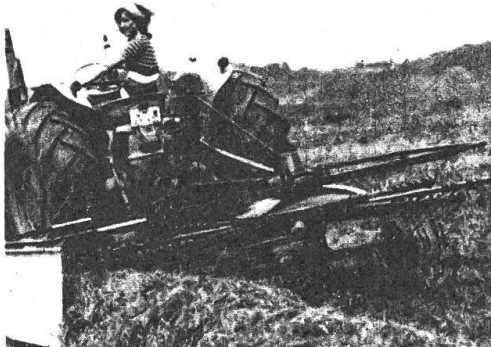

Neuer Schwader R 281,  
verschiedene Universal-Heumaschinen,  
Zettler, Frontlader

## Beregnungsmaschine Stubenruss

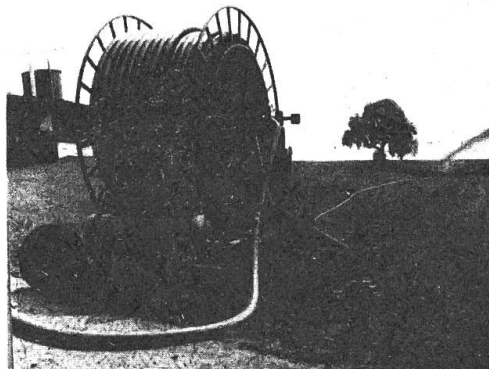

für Wasser, Gülle und Klärschlamm

Maschinenfabrik AG CH-6280 Hochdorf  
Tel. 041 - 88 25 92

Anhänger nicht über das zulässige Gesamtgewicht  
beladen !

## Neu in der Schweiz! Felder

Modernste Schubstangenentmischung Europas für jeden  
Landwirtschaftsbetrieb.

Vorteile, die zählen:

- Kälteunempfindlich
- Hydraulischer Antrieb
- Hochförderanlage, seitlich und in der Höhe verstellbar.

**Besuchen Sie uns an der BEA im Freigelände!**  
**Hans Wüthrich, 3368 Bleienbach, Tel. 063 - 22 84 64**

## YAMAHA-Portable Generatoren



Strom überall soviel Sie brauchen –  
unabhängig von der Steckdose für  
Handwerker, Gärtner, Forst- und  
Landwirtschaft, Ferienhäuser.  
YAMAHA-Portable-Generatoren –  
die ideale Stromquelle für jeden Lei-  
stungsbedarf:  
3 Modelle von 0,5 kVA bis 2,6 kVA.  
Verkauf, Beratung, Service

**Hofstetter AG, 6210 Sursee**  
Telefon 045 - 21 43 43

**- K - L - E -**

**Unschlagbar in Preis  
und Qualität!**

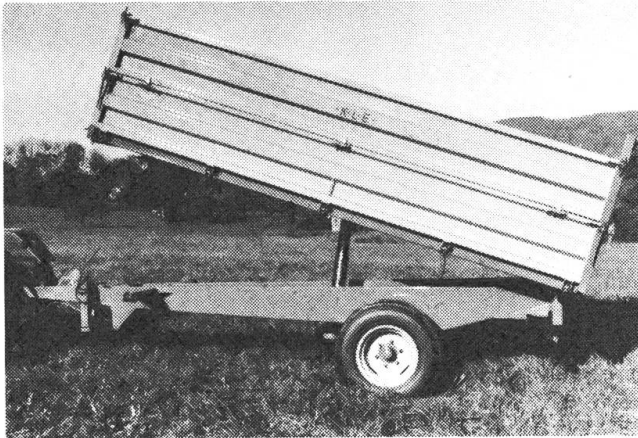

**Typ 8**

Brückenninnenmass 4,17 x 2,06 m  
Seitenladen 1 m  
Brückeninhalte 8,6 m<sup>3</sup>  
Gesamtgewicht 8 t  
Bereifung 12 x 18 Stahlgürtel

An allen Laden Zentralverschluss, pendelnd, abklappbar, körnerdicht, einzel abnehmbar, Kornschieber, Farmerstop, Radkeil, Deichsel und Stützrolle verstellbar. Anhängervorrichtung hinten, Beleuchtung, grosse Kippsäule, Achse verstellbar. Sehr starke Ausführung.

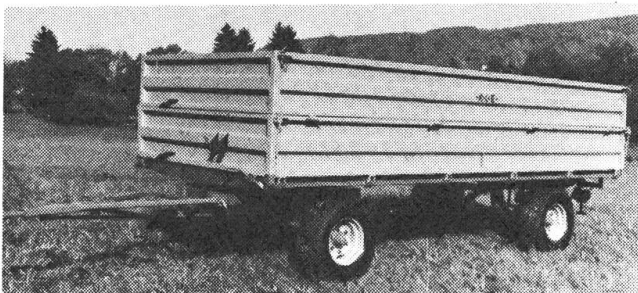

**Typ 9**

Brückenninnenmass 5,17 x 2,06 m  
Seitenladen 1 m  
Brückeninhalte 10,6 m<sup>3</sup>  
Gesamtgewicht 9 t  
Bereifung 11,5 x 15,12 Ply

Seitenladen gepresst, Zentralverschluss, pendelnd, abklappbar, körnerdicht, einzel abnehmbar. Radkeil, Beleuchtung, Auf-  
laufbremse, auf vier Räder.  
Deichselfallbremse sep. Bremshebel für Hinterachse, gefedert, Vollrank, Anhängervorrichtung hinten. Klemmfreie Ladenschlüsse, Seitenrolle hinten, Farbe mit 80° C eingebrannt.

**Import : Landmaschinen**



8424 Embrach Tel. 01 - 865 02 25

**Hackgeräte** für Zuckerrüben,  
Bohnen, Gemüse usw.



- Grosse Tastrollen
  - Schutzscheiben
  - Parallelogrammführung
- Auch mit Winkelmesser  
lieferbar.

**Hackspinne**  
(Sternhackgerät)

für Mais, Zuckerrüben, Gemüse usw. mit  
aufklappbarem Balken, Stabilisierungs-  
stützrollen steuerbar, Parallelogramm-  
führung usw.

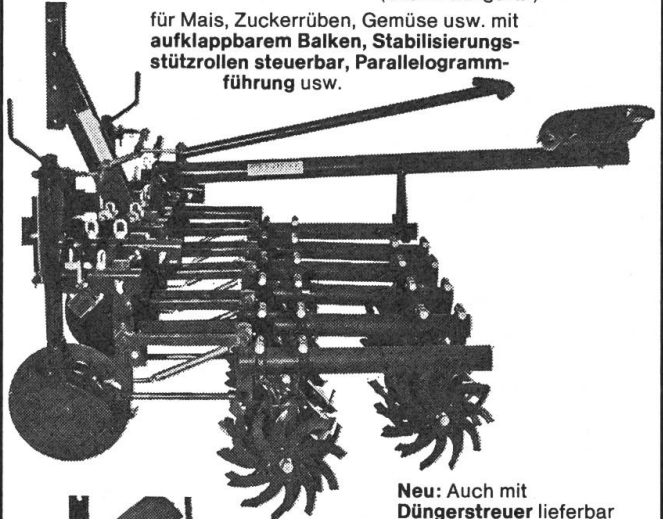

Neu: Auch mit  
Düngerstreuer lieferbar

**Vielfachgeräte**

mit Setzmaschinen, Kammjäter,  
Hackgruppen, Häufelscheiben  
usw.  
Hackgeräte für  
Rüben, Bohnen,  
Gemüse.

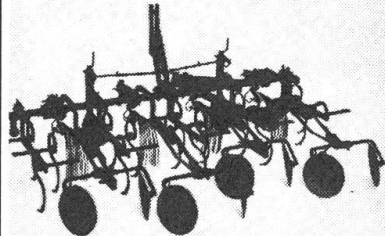

Hacken, Striegeln, Häufeln  
in einem Arbeitsgang

Unsere Mitarbeiter in der Deutschschweiz:  
Walter Pfanner, 3250 Lyss, BE, Tel. 032 - 84 13 79  
Christian Moser, 2943 Vendlincourt JU, Tel. 066 - 74 46 89  
Walter Gerber, 3324 Hindelbank BE, Tel. 034 - 51 13 08  
Roland Baumgartner, 8162 Steinmaur, Tel. 01 - 853 06 46



**HARUWY 021/35 55 12**

Landmaschinenfabrik  
Hans-Rudolf Wyss, Vernand, 1032 Romanel s. Lausanne

An der BEA, Halle 17

In dieser Rubrik können auch Sie für einen günstigen Preis ihre Occasionen anbieten oder suchen. Senden Sie uns Ihre Textvorlage oder rufen Sie uns einfach an!

Größen: 1 Feld 72 x 20 mm Preis: Fr. 51.-  
2 Felder 72 x 40 mm Fr. 102.-  
Ihre Anzeige plazieren wir in der nächst erreichbaren Ausgabe.

Hofmann-Annoncen AG, Postfach 229, 8021 Zürich Telefon 01 - 207 73 91

## ZU VERKAUFEN

**Bodenfräsen** AGRIA, 6 PS 65 cm, 12 PS 90 cm  
**Motormäher** AEBI, AM 70  
**Anhänger** 1,5 x 1,2 m  
**Div. Bergmäher** AGRIA, 1,2 – 1,8 m  
**Heuraupe** Pöttinger mit Gummiband  
**Transporter** AEBI, TP 100 U, 14 PS  
**Schilter** 1000 10 PS, **Schilter** LTZ 40 PS

**VINZ. BLUM** Landmaschinen **Balgach**  
Telefon 071 - 72 18 84

## ZU VERKAUFEN

**Reform Metrac 3000**  
neuwertige Vorführmaschine komplett. Besichtigung.  
Anfragen an: **Wernli AG**, Landmaschinen + Garage,  
**5112 Thalheim AG**, Telefon 056 - 43 17 48

## Zu verkaufen:

1 Traktor Ford 4000, Bereifung 11 x 36, 2200 Betr.-Std.; 1 Traktor IHC432, mit Hydraulique, neu bereift; 1 Bühler Spezial Diesel, mit Hydraulique und Triplexgetriebe; 1 W1 Wiesel-Allrad-Traktor, 250 Betr.-Std., mit Frontmäherwerk, Frontlader mit Gabel und Schaufel. Alle Fahrzeuge ab MFK; 1 Motormäher Rapid 505, mit Eingrasvorrichtung und Bandheuer; 1 Motormäher Aebi AM 70, mit Mähbalken und Eingrasvorrichtung, evtl. mit Anhänger; 1 Miststreuer Muli, 2 Walzen; 1 Hardballenpresse John Deere, Typ 342; 1 Anbau-Maishäcksler John Deere, Typ 25; 1 Ladewagen Agrar TL 17 (Tiefgang); 1 Ladewagen Krone, Typ 2700, mit Superschneidwerk, div. Occ.-Pressen und Heuerntemaschinen, billig.

**Gebr. A. + B. Berger**, Landmaschinen, Schlosserei, Hauptstrasse 81  
4413 Büren SO, Tel. 061 - 96 01 43

## Zu verkaufen:

1 Fiat 450/12  
2 Ladewagen Bucher T 12 S  
1 Kreiselheuer Fella TH 40 S, 3 Punkt, billig  
1 KH 4 S mit Schräglaufachsen Welle  
1 Kreiselegge Kuhn HR 300, 3 m Arbeitsbreite  
1 Kreiselmäher Nyemeier 1,65 m  
1 Fahr KM 22  
2 Heugebläse und div. Gebläserohre und Bogen, ø 40  
Div. Motormäher  
Rapid 505/606  
Bucher M 600, K3

**Alfred Kradolfer**, 8912 Obfelden  
Tel. 01 - 761 42 16

Zu verkaufen:

## Dieselmotor 27 PS

neu, luftgekühlt, Eletr. Start. **Fr. 3'100.-**  
Tel. 033 - 23 44 23

Zu verkaufen:

1 Vorführtraktor Lamborghini R 653, 63 PS, Plattform, Führerstand, Luxuskabine, Bereifung 13 x 30, mit Werkgarantie  
1 Hürlimann D 110 Syn. Turbo, 62 PS, mit Servolenkung, Motor 700 Betriebsstunden, Bereifung 13 x 30, mit Garantie  
1 Hürlimann D 115, 55 PS, teilrev., Bereifung 11 x 32  
1 MF 130, 30 PS, Bereifung 10 x 28, sehr guter Zustand  
1 Hürlimann D 110, 55 PS total rev., neue Bereifung 13 x 30, mit Garantie  
**Peter Aeschbacher**, 8175 Windlach, 01 - 858 29 61

Zu verkaufen:

1 Fiat-Traktor 450 DT  
1 Fiat-Traktor 415  
1 Hürlimann D 90, mit Alö-Frontlader  
1 2-Scharpflug Menzi  
1 Hartballenpresse JHC  
1 Kreiselmäher PZ CM 165  
1 Kreiselheuer Strela 1 Rapid U  
1 Heuraupe Göttinger 1 Rapid-Spezial  
1 Motormäher M 600 1 Aecherli EV-Einrichtung

**Fritz Eberhard**, Landmaschinen, 4710 Klus  
Tel. 062 - 71 55 44

Zu verkaufen:

## Dieselmotor 13,5 PS

neu, luftgekühlt, Eletr. Start. **Fr. 2'475.-**  
Tel. 033 - 23 44 23

**Dieses Feld  
ist für Sie reserviert !**

**Mitglieder !** Besucht zahlreich  
die Veranstaltungen Eurer Sektion !



Aufsattelspritze  
FISCHER-AGRIFIX

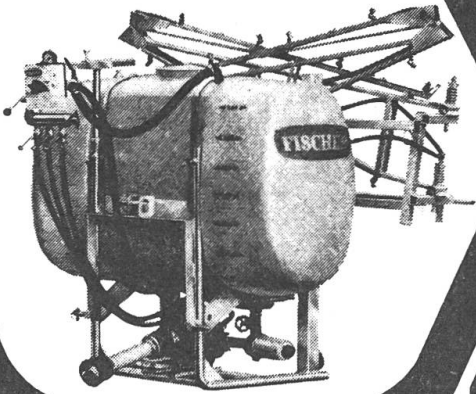

**FISCHER AG, SPRITZENFABRIK**  
1801 Fenil-Vevey, Tel. 021/51 32 43  
3028 Bern-Spiegel, Tel. 031/53 81 31  
3422 Kirchberg, Tel. 034/45 42 81  
8552 Felben, Tel. 054/9 98 21

**FISCHER**

ADRA/186

## Zukunftsorientierter Pflanzenschutz

Die Technologie von morgen – bei  
FISCHER schon heute!

**Umweltfreundlicher** dank  
ORDOMAT. Genauester Dosier-  
automat mit einfacher, gut ables-  
barer Tabelle, die keine Fehlein-  
stellungen mehr zulässt.

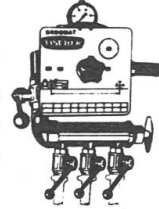

**Präziser** mit GRAVI-  
MATIC. Autom. Gelän-  
deanpassung des Balkens ohne nachzustellen.

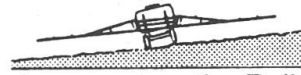

**Sicherer** dank 3-facher Filtrie-  
rung mit **grossen Siebflächen**.  
Z.B. Düsenfilter selbstreinigend.

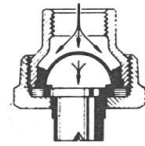

**FISCHER-Technik. Genügt schon heute  
den höchsten Anforderungen der Flüs-  
sigdüngung! – Profitieren Sie.**

BEA: Stand Nr. 1833, Halle 18, Tel. 031 - 42 90 54

# H A M A G

Ihr sicherer Partner  
für die Landtechnik



## DE NARDI

Der Erfolgstraktor in der Klasse  
30 bis 50 PS, für unsere Schwei-  
zer Berglandwirtschaft, dank Qua-  
lität und Leistung.

Dadurch ist der DE NARDI-Traktor  
in seiner Klasse eine Beliebtheit  
geworden, da es der 4jährige Ein-  
satz unter härtesten Bedingungen  
bewiesen hat. Dank seinen Vortei-  
len wie Ritzelachsen, lastschalt-  
bare Zapfwellenkupplung, Schei-  
benbremsen, Segelhydraulik zum  
Preise von nur Fr. 16'500.-.

32 PS	Fr. 16 500.-
38 PS	Fr. 18 700.-
45 PS	Fr. 21 800.-

► **Stets, laufend, günstige  
VORFÜHR-TRAKTOREN**

## H A M A G

Landmaschinen AG,  
3766 BOLTIGEN  
Telefon 030 - 3 64 76

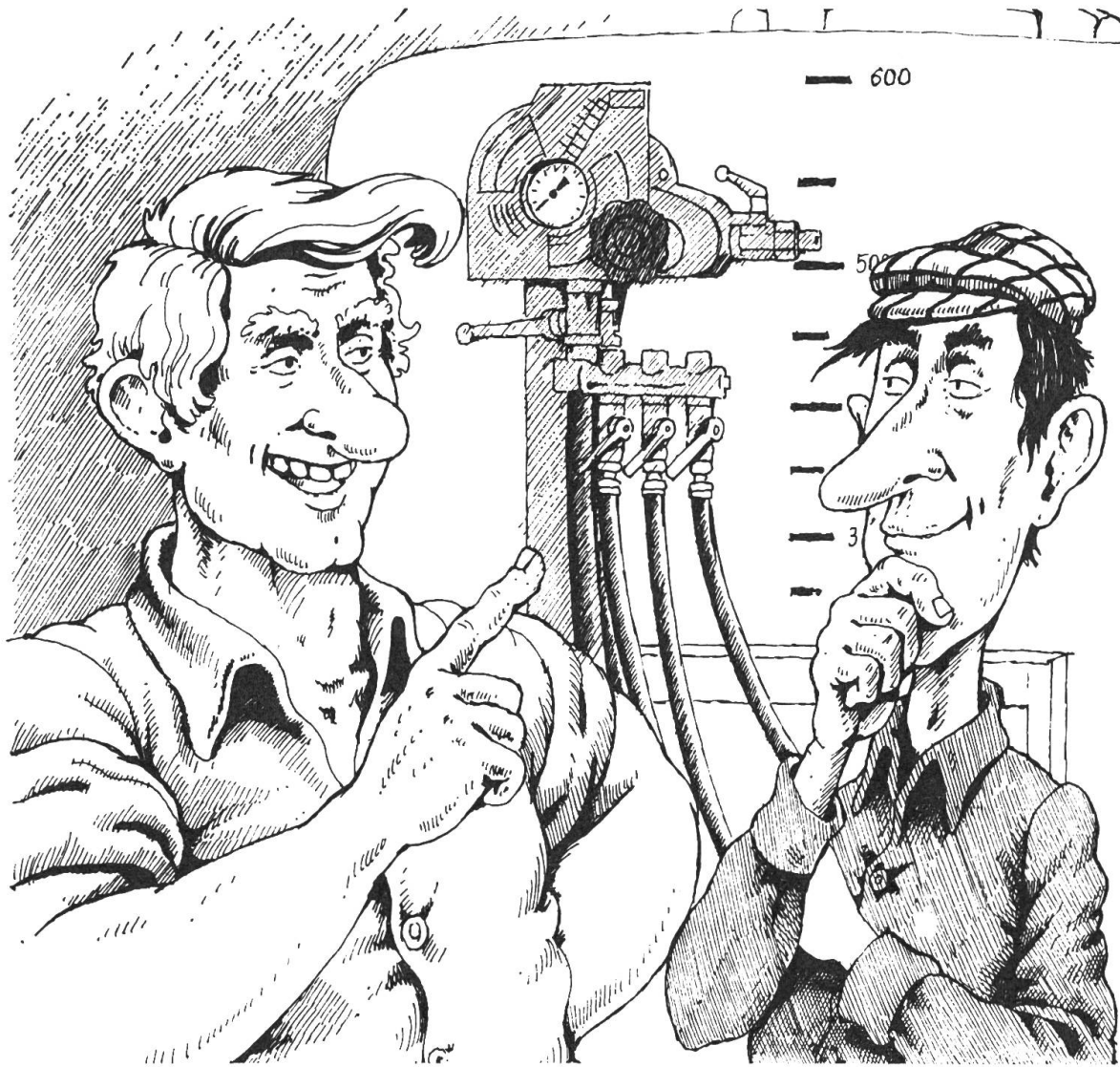

„Mit dem Reomat geht es so einfach. Man dreht die Wälscheibe auf die Ausbringmenge pro Hektare und stellt mit dem Handrad den gewünschten Druck ein. Und schon kannst Du losfahren. Die integrierte Gleichdruckautomatik erlaubt unter allen Umständen eine exakte Dosierung und konstante Ausbringmenge. Hier beginnt das Sparen.“

Agroport für den Feldbau

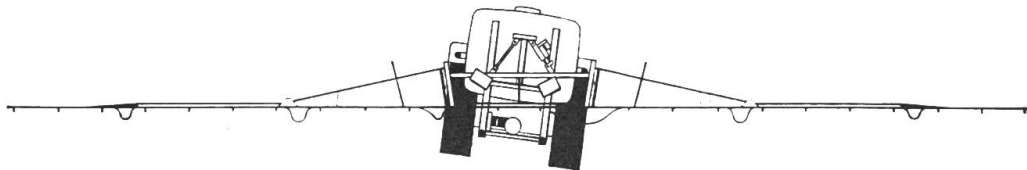

**BIRCHMEIER**

Birchmeier & Cie. AG, 5444 Künten, Telefon 056 96 01 21