

Zeitschrift: Landtechnik Schweiz
Herausgeber: Landtechnik Schweiz
Band: 39 (1977)
Heft: 1

Werbung

Nutzungsbedingungen

Die ETH-Bibliothek ist die Anbieterin der digitalisierten Zeitschriften auf E-Periodica. Sie besitzt keine Urheberrechte an den Zeitschriften und ist nicht verantwortlich für deren Inhalte. Die Rechte liegen in der Regel bei den Herausgebern beziehungsweise den externen Rechteinhabern. Das Veröffentlichen von Bildern in Print- und Online-Publikationen sowie auf Social Media-Kanälen oder Webseiten ist nur mit vorheriger Genehmigung der Rechteinhaber erlaubt. [Mehr erfahren](#)

Conditions d'utilisation

L'ETH Library est le fournisseur des revues numérisées. Elle ne détient aucun droit d'auteur sur les revues et n'est pas responsable de leur contenu. En règle générale, les droits sont détenus par les éditeurs ou les détenteurs de droits externes. La reproduction d'images dans des publications imprimées ou en ligne ainsi que sur des canaux de médias sociaux ou des sites web n'est autorisée qu'avec l'accord préalable des détenteurs des droits. [En savoir plus](#)

Terms of use

The ETH Library is the provider of the digitised journals. It does not own any copyrights to the journals and is not responsible for their content. The rights usually lie with the publishers or the external rights holders. Publishing images in print and online publications, as well as on social media channels or websites, is only permitted with the prior consent of the rights holders. [Find out more](#)

Download PDF: 28.03.2026

ETH-Bibliothek Zürich, E-Periodica, <https://www.e-periodica.ch>

Wenn es um Hochdruckreinigung geht, hat K.E.W. die Trümpfe!

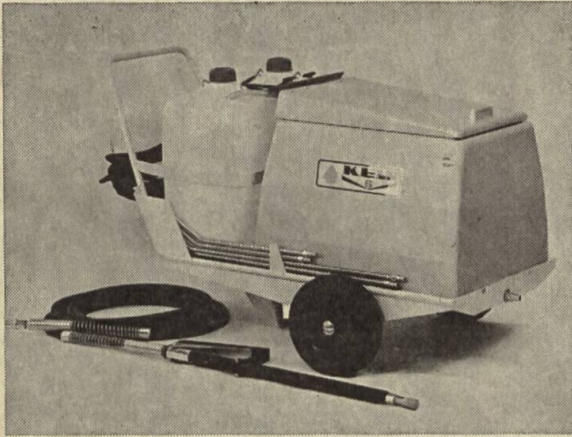

K.E.W. Kaltwasser-Hochdruck-Reiniger nehmen in Europa die führende Position ein. Die langsamlaufende 6-Zylinder-Boxerpumpe, die BBC-Elektromotoren der Schutzklasse F, die Schwimmergehäuse aus Chromstahl, die plastifizierte Fahrgestelle und weitere Einzelheiten stempeln das Gerät zum «Profi».

K.E.W. Heisswasser-Hochdruck-Reiniger sind mit den letzten Schikanen ausgerüstet und entsprechen den höchsten Anforderungen der Praxis. Stufenlose Temperaturregelung von Kalt-Heissbetrieb. Kabellose Steuerung des Brenners von der Pistole aus. Heizöl und Reinigungsmittel aus eingebauten Chromstahltanks oder über Ansaugleitungen.



K.E.W. Wasser-Sandstrahlgeräte schliessen die letzte Lücke. Jetzt kann auch dicker Rost, Zunder, alte Farbe, ja sogar Beton schnell und gründlich entfernt werden. Das sensationelle Ergänzungsgerät zu den obigen Hochdruck-Geräten.

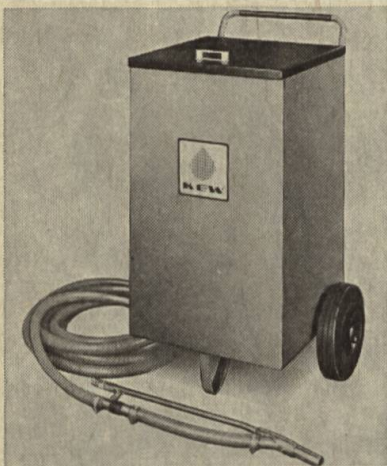

Verlangen Sie die aufschlussreichen Dokumentationen samt Preislisten und Referenzlisten oder eine absolut unverbindliche praktische Vorführung in Ihrem Betrieb. Postkarte genügt.

F.T. SONDEREGGER AG, 9322 EGNACH

Telefon 071 - 66 15 46 oder die Regionalvertretungen

Was verlangen Sie von einem Hydraulik-Mistlader?

Grosse Ausladung

Der KMF-Lader reckt 4,90 m weit. Messen Sie doch einmal am Boden ab, wie weit das ist. Denken Sie daran, dass der KMF-Lader fahrbar ist und dem schwindenden Stock nachrücken kann.

Robuste Bauart

Unsere KMF-Lader heben auch bei gestrecktem Arm 400 kg. Beim Losreisen aus dem Miststock verdoppelt sich die Belastung.

Wirtschaftlichkeit

Beim KMF-Lader gesichert durch Vielseitigkeit: Mistgreifer, Drainage-Einrichtung (eigener Retroarm!), Schotterschaufel, Rübengreifer.

Stetige

Einsatzbereitschaft

Gewährleistet durch unsere alljährlichen Service-Aktionen am Domizil der KMF-Besitzer — mit geringen Kosten!

Günstiger Preis

Für diese Qualität und Grösse sogar sehr günstig.

Hunderte von zufriedenen KMF-Kunden in allen Landesgegenden



Gutschein für Prospekt und Preisliste über den Hydraulik-Mistlader KMF. In offenem Umschlag mit 10 Rp. frankiert einsenden

an Aebi & Co AG,
Maschinenfabrik,
3400 Burgdorf,
Telefon 034 - 21 64 21

20

Adresse:

AEBI

AEBI an der AGRAMA 77, Halle 15, Stand 1502

SACHS
DOLMAR



Diese Wundermaschine muss man ausprobieren!

1 DOLMAR 122-se (mit elektronischer Zündung) betriebsbereit, Schnittlänge 53 cm, 8PS-Motor nur Fr.1320.—

Unser Super-Angebot:
Gratis dazu: 1 Ersatzkette
1 Feilhalter
1 Feilbock
6 Rundfeilen
1 Kunststoffkeil

total = Fr. 1320.—

Generalvertretung für die deutsche und rätoromanische Schweiz und Vertreternachweis durch

Passage **CHRISTEN**
Marktgasse/Zeughausgasse
3011 Bern, Telefon 031 22 56 11 **BERN**

Hürlimann

Einzigartige Vorteile:

- Vollranksteuerung mit nur 3.17 m Wenderadius!
- Federschwingachse (Gesundheitsachse)!
Jeder der die einmaligen Vorteile dieser Achse kennt, wird sie nie mehr missen wollen.
- Drei Hydrauliksteuerventile: serienmässig.

Die grosse Neuheit: Abgas-Turbo-Lader

Einzigartige Vorteile:

1. Bis 20% mehr Leistung.
2. Bis 15% Brennstoffeinsparung.
3. Erstaunlich ruhiger Lauf, saubere Abgase und deshalb ein viel angenehmeres Fahren des Traktors.
4. Durch den viel weicheren Lauf des Motors erhöht sich die sprichwörtlich gewordene hohe Lebensdauer noch bedeutend mehr.

Alle führenden Lastwagenfabriken Europas verkaufen ihre Lastwagen nur noch mit Abgas-Turbo-Lader.

Der Abgas-Turbo-Lader ist in Zukunft bei der Rationalisierung in der Landwirtschaft in führender Stellung.

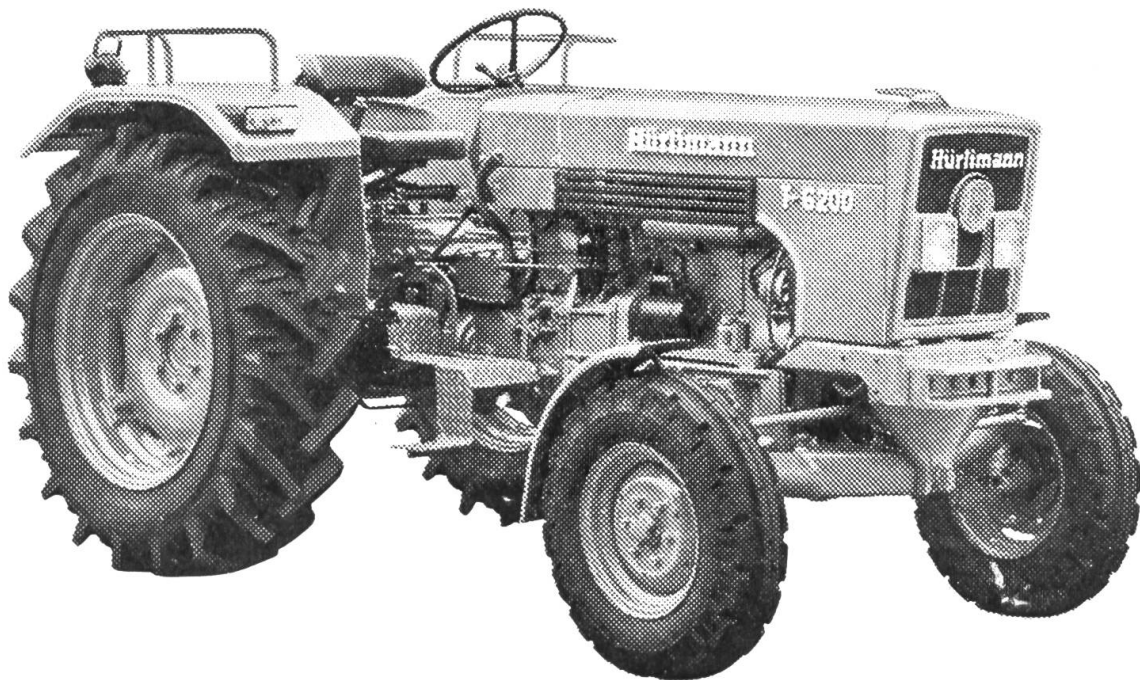

Der einzige 100prozentige Schweizer Traktor bürgt für Qualität, Wertbeständigkeit und hohe Lebensdauer.

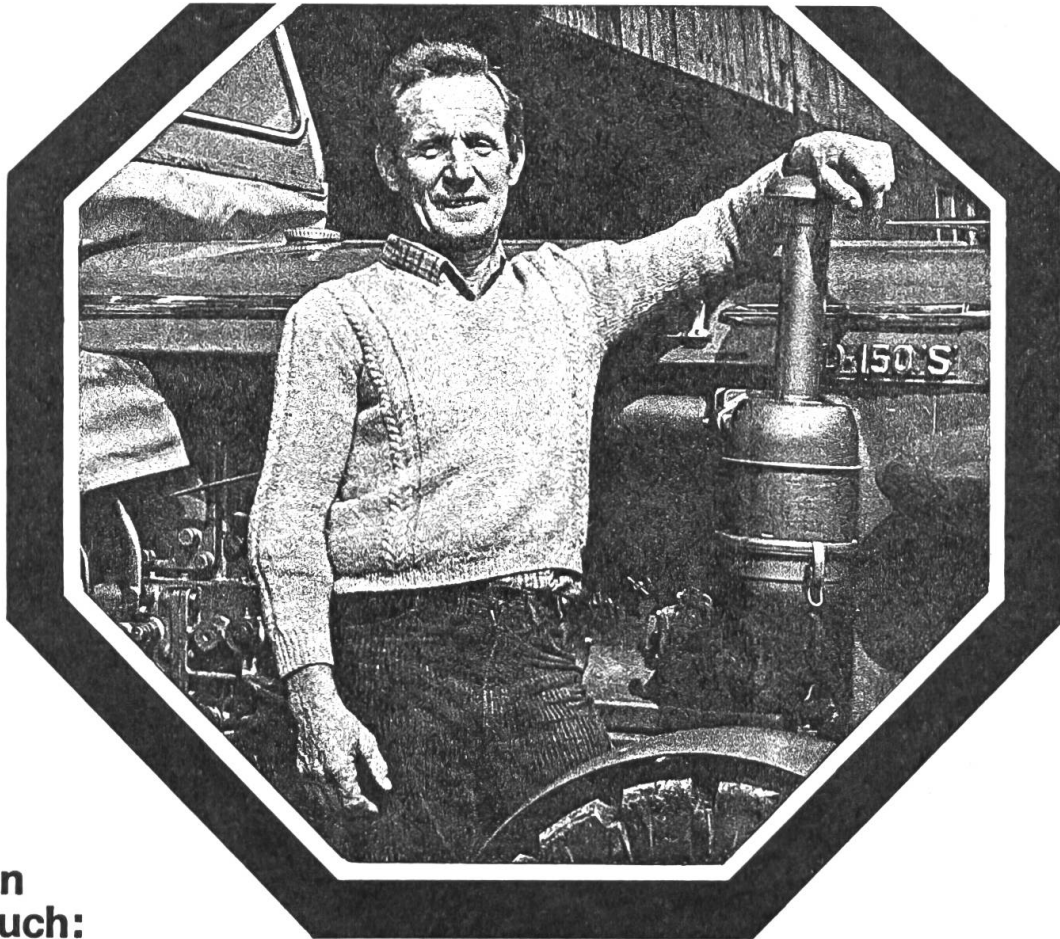

Bei Kunden zu Besuch:

Herr Franz Gyr, Landwirt, 4208 Nunningen

Herr Gyr ist von den BLASER-Produkten überzeugt. Sein Hürli-
mann D. 150 ist erst zweijährig; der Hürlimann D 80 dagegen
läuft seit 17 Jahren. Der Zähler zeigt über 13'000 Betriebs-
stunden, ohne dass am Motor, abgesehen vom Auswechseln einer
Zylinderkopfdichtung, je eine Reparatur nötig war. Selbst
eine Ueberhitzung (ohne Wasser gefahren, weil bei Kälte ab-
gelassen und Einfüllen vergessen) hat der Motor schadlos
überstanden. Dem Dieseltreibstoff mischt Herr Gyr BLASOL 922,
ein spezieller Zusatz für die Sauberhaltung der Aggregate,
bei, denn mit BLASOL 922 laufen die Motoren merklich besser.

Auf BLASOL-Motorenöl kann man sich verlassen! Unsere Fachleute im Technischen Dienst und in den Labors sorgen dafür, dass zur Herstellung die geeigneten Öle und die wirksamsten Zusätze in der richtigen Dosierung verwendet werden. Sie überwachen die Fabrikation peinlich genau.

Übrigens: Ihre jahrelange Erfahrung steht auch Ihnen zur Verfügung. Rufen Sie uns an, wenn Sie Schmierprobleme haben. Wir beraten Sie ohne Verpflichtung. BLASOL-Motorenöle und BLASOLUBE-Schmierfette schützen Ihre Maschinen und Motoren länger und besser.

Direkt vom Hersteller:

Blaser

Blaser + Co. AG, 3415 Hasle-Rüegsau, Tel. 034 61 37 71

Die neue Traktoren-Familie von John Deere

Wenn Sie jetzt einen Traktor aus der neuen Serie sehen, erkennen Sie auf den ersten Blick: Das ist ein echter John Deere. Ganz gleich, ob es sich um den kleinsten 3-Zylinder 930 mit 32 kW (41 PS) handelt, oder um den grössten 6-Zylinder 4430 mit 107 kW (145 PS). Die rundum gelungene, neue Form zeigt deutlich: Hier wurde eine komplette Typenreihe ganz neu geschaffen.

Aber hinter dem charakteristischen Äusseren verbirgt sich mehr: Neuer Komfort, mehr Leistung und noch mehr Zuverlässigkeit.

Die Fahrer-Sicherheits-Cab (F.S.C.)



zum Beispiel. Sie bietet universellen Schutz und ist weit mehr als nur eine Fahrerkabine. Sie können sie jetzt auf Wunsch bei drei Spitzenmodellen haben. Und auch das ist ein echter Fortschritt: Den hydrostatischen Frontantrieb gibt es jetzt für die Typen 2130 und 3130. Damit Sie auch unter schwierigsten Verhältnissen zügig weiterarbeiten können.

Aber den Ausschlag geben natürlich die technischen Vorzüge, die Sie von John Deere erwarten dürfen: Standfeste, erprobte Motoren, robuste, bewährte Getriebe, das geschlossene Hydraulik-System, die Scheibenbremsen im Ölbad und der bedienungsgerechte Komfort, der dem Fahrer die Arbeit angenehmer und leichter macht.

Wählen Sie aus der kompletten Reihe den Typ, der Ihren Wünschen genau entspricht. Bei John Deere gibt es auch für Sie den richtigen Traktor. Sprechen Sie mit Ihrem John Deere-Fachhändler darüber. Und fahren Sie selbst mal einen John Deere.

ATS 11041

MATRA ZOLLIKOFEN, 3052 Zollikofen, Tel. 031 57 36 36

AGRAMA

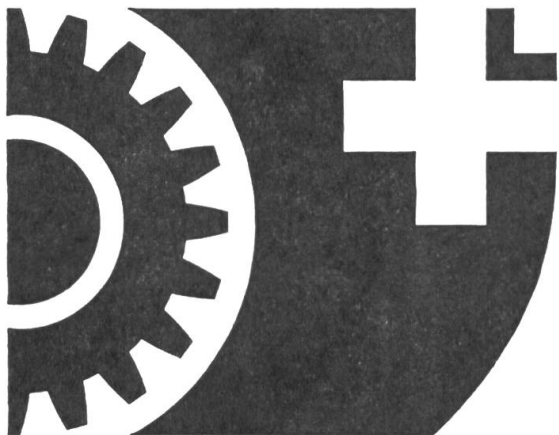

Landmaschinen- Neuheiten

an der

Schweiz. Landmaschinenschau

Auch wenn Zeitungsartikel über Neuheiten in der Landtechnik noch so ausführlich informieren und Inserate deren Vorteile noch so loben, den Besuch der AGRAMA können sie nicht ersetzen. Dort wird man Ihnen die Neuheiten in aller Ruhe erklären. Sie können die Eigenschaften, die Qualität und den Wert der Maschinen aus nächster Nähe vergleichen und beurteilen, wie gross der Nutzen für Sie sein könnte.

Was sich auf dem Gebiet der Landtechnik in den letzten beiden Jahren alles tat, sehen Sie auf 27 000 m² Fläche an der AGRAMA in Lausanne!

**10. – 15. Februar 1977
Lausanne**

Geheizte Hallen des Comptoir Suisse. Offen von 09.00–18.00 Uhr. Tageskarten Fr. 5.–. Ehefrauen und Kinder gratis. Jugendliche und Militär Fr. 2.50. Landw. Schulen gratis. Besondere Bahnvergünstigungen am Wochenende. Vorteilhafte Pauschalarrangements beim Verkehrsbüro Lausanne (Tel. 021 27 73 21).

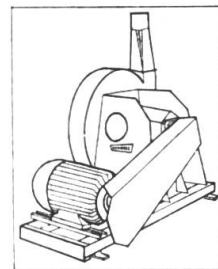
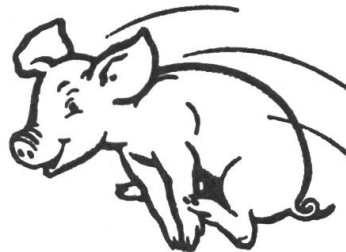

Stahlscheiben-, Hammer- und Spezialmaismühlen, Mahl- und Mischanlagen.

Beim Spezialisten prompt ab Lager lieferbar.



**GRIESSER
Maschinen AG**

8450 Andelfingen 1 ZH
Tel. 052 - 41 11 22 / 23

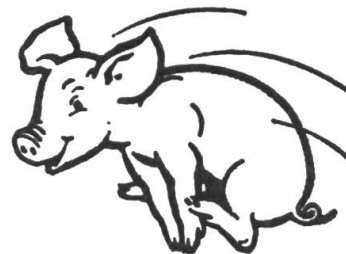
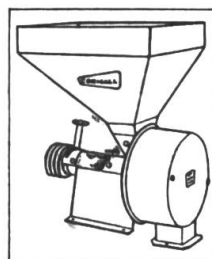

3

MENGELE

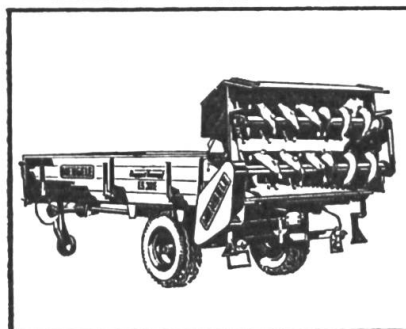

SERVICE

Robert Favre SA
1530 Payerne
☎ 037 - 61 14 94

Die REFORM-Technik macht sich bezahlt!



REFORM MULI 45/145

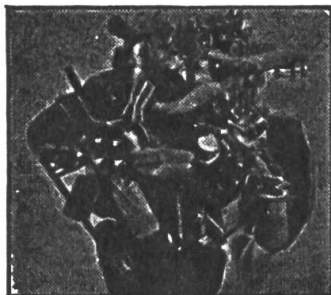

Der Direkteinspritzer leistet ganze 45 PS. Erstklassige Kaltstarteigenschaften und wirtschaftlicher Kraftstoffverbrauch. Hervorragendes Durchzugsvermögen des Motors. Ein Motor also, der immer einige PS in Reserve hat.

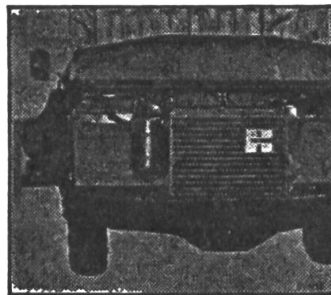

Technische Finesse auf einen Blick. Beide Frontverkleidungen und den Deckel klappen Sie problemlos auf. Ungewöhnlich leichte Zugänglichkeit für Kontroll- und Wartungsarbeiten. Perfekt bis ins Detail.

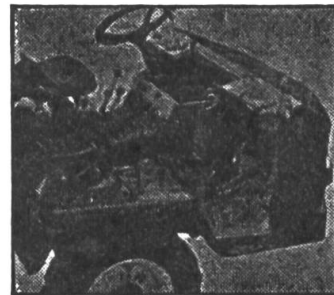

Sie lenken den MULI vom bequemen Gesundheitssitz aus. Alle Bedienungshebel sind vom Fahrersitz aus leicht erreichbar. Beste Motorzugänglichkeit durch Abnehmen der Deckel in der Motorverkleidung.

GENERALVERTRETUNG

AGROMONT AG

6331 Oberhüenberg
Telefon 042 - 36 57 57





Maschinen AG 4112 Bättwil Tel. 061 - 75 11 11
Bietet das grösste Düngerstreuerprogramm

Ein- und Zweisorten-Kastenstreuer, Teilstreuer,
 Grossflächen-Bandstreuer
 (für Heck- und Frontanbau);

Schleuderstreuer (z. T. mit Wasserzusatzgerät);
 Schleuderstreuer für Salz, Sand und Splitt.



PREIS-SCHLAGER!
Schleuderdüngerstreuer!

TEMPO 3 Inhalt 250–400 kg Fr. 690.–
TEMPO 4 Inhalt 375–600 kg Fr. 760.–



Trotz diesen unglaublich günstigen Preisen erhalten Sie einen erstklassigen Qualitätsstreuer mit genauer Einstellung der Streumenge und des Streubildes!

Verlangen Sie Prospekt!

MÜLLER MASCHINEN AG 4112 Bättwil bei Basel

AGRAMA, Lausanne, 10.–15.2.1977

50 Jahre STIHL
Qualität und Fortschritt
042 AVE die Jubiläums-Säge

«die leistungsstarke Motorsäge» für jede Forstarbeit.

- Sicherheitshandschutz vorn und hinten
- Kettenfangbolzen, Gashebersperre
- Automatische Ketten-schmierung mit Regulierung
- Perfektes Antivibrations-system

- Elektronische, wasser-dichte Zündung, sicherer Start bei jedem Wetter.

Bei STIHL wählen Sie aus einem Angebot von 15 Top-Modellen.

STIHL-Motorsägen auch in der Schweiz die meist-verkauften, mit dem best-ausgebauten Servicenetz.



Max Müller Maschinen AG
8617 Mönchaltorf Tel. 01.86 90 55

Stihl Ostschweiz, W. Brühwiler, 8362 Balterswil, Tel. 073.43 15 15
 Stihl Zentralschweiz, J. Hug AG, 5600 Lenzburg, Tel. 064.51 81 51
 Stihl Bern, H. Matter, 3125 Toffen BE, Tel. 031.81 13 99
 Stihl Nordwestschweiz, O. Damann, 4465 Magden AG, Tel. 061.86 17 17
 Stihl Graubünden, G. Ambühl AG, 7302 Landquart, Tel. 081.51 18 27

Bon:
 für Prospekte und unverbindliche Offerte.

Name: _____
 Strasse: _____
 Plz./Ort: _____
 Tel.: _____



CLAAS

Ballen-Expresß

Auch für die Futterernte CLAAS: stark im Mähen, Wenden, Schwäden, Laden und Häckseln.

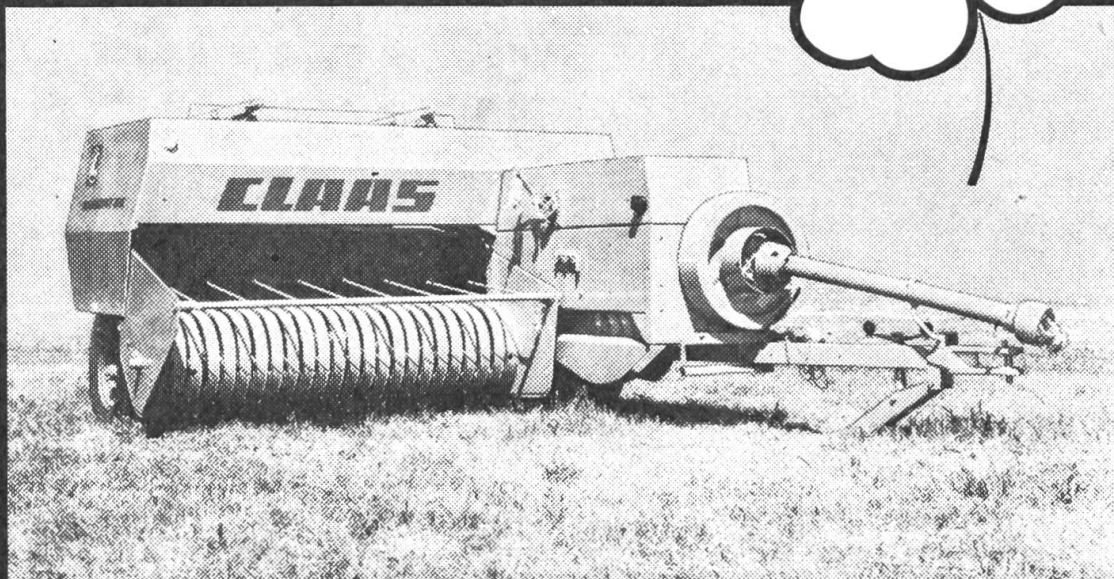

Schneller geht's mit CLAAS. Mit den technisch-perfekten Hochdruckpressen. Grundsolide. Wertbeständig. Leicht einzustellen. Gleichmäßige Preßgutzuführung. Exakter Schnitt ohne Messerverkanten. Alle Pressen pressen ruck-zuck Ballen, die halten. Dank des einzigartigen Knoters. Also: Mehr Sicherheit – mehr Leistung.

Mehr Leistung mit der DOMINANT, CONSTANT, MARKANT 40, 50 und – neu – MARKANT 60: 1,80 m Aufnahmebreite + extrem große Kanaleinfüllöffnung + besonders langer Kolbenweg = gut für 18 t/h. Wo gibt's das sonst noch ?

Hochdruckpressen von CLAAS. Damit Sie niemals in Druck kommen.



77-05 CH



Mähdrescher



Pickup-Pressen



Feldhäcksler



Futtererntemaschinen



Stark in der Ernte – auf CLAAS ist Verlaß



LANDMASCHINEN AG, 3018 Bern-Bümpliz-Süd, Telefon 031 / 56 12 01
HANS MEIER, Landmaschinen, 8460 Marthalen ZH, Telefon 052 / 43 21 21
FRIED, Landmaschinen AG, 5322 Koblenz AG, Telefon 056 / 46 13 21

90 Traktoren im Verbrauchs-
und Leistungstest.
Die offiziellen OECD/NEBRASKA-
Ergebnisse beweisen: *

Produkte der KHD-Gruppe

Deutz-Traktoren sparen literweise* Diesel und damit bares Geld

Von Jahr zu Jahr steigende Brennstoffpreise treiben die Betriebskosten für Ihre Traktoren in die Höhe. Darum sollte man schlechte «Futterverwerter» gar nicht erst auf den Hof lassen.

Wieviel Traktoren verbrauchen und was sie leisten zeigt das TRACTORAMA auf einen Blick. Für alle PS-Klassen in mehr als 900 Einzelmessungen von 90 Traktoren.

Der Beweis: Gerade wenn's um die ganze Leistung geht – bei voller Belastung, bei schweren Arbeiten – sparen DEUTZ-Traktoren jedes Jahr bares Geld!

Die Testergebnisse sind von grossem Wert für Ihre wirtschaftliche Betriebsplanung: Holen Sie sich das TRACTORAMA und den «DEUTZ-diesel-calculator» kostenlos bei Ihrem DEUTZ-Vertreter!



Den abgebildeten elektronischen Taschenrechner hält jeder DEUTZ-Händler für Sie bereit. Zum Vorzugspreis von Fr. 20.–, solange Vorrat reicht: 4 Rechenarten, 8 Stellen, Flieszkomma.

Spar Diesel-fahr Deutz Rechnen Sie mit!

Hans F. Würzler · DEUTZ-Generalvertretung · Industriestrasse 17 · 8910 Affoltern a/A · Tel. 01/99 31 21



Maschinen für Frühjahr, Sommer, Herbst!

TAARUP

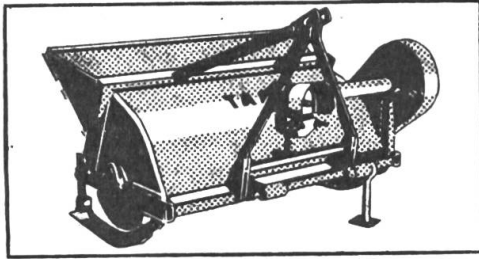

TAARUP Maisstengelzerteiler

Arbeitsbreiten 1,50, 2,10 und 3 m. Dreipunktanbau. Solideste.

TAARUP und Spragelse Schlegelmäher. Kippwagen.

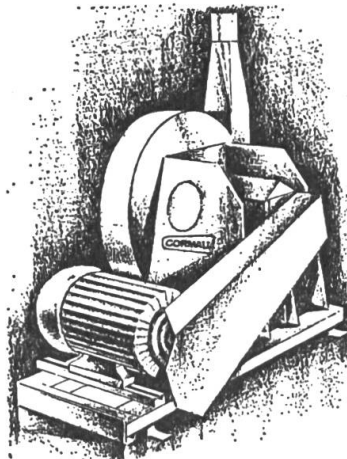

Hammer- und Stahlscheibenmühlen

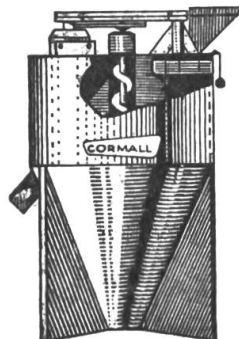

Mahl- und Mischanlagen Cormall

Preisgünstigeres Mischfutter! Mahlen und mischen Sie selbst.

Geeignet für Mittel- und Grossbetriebe, 300 bis 1000 kg Stundenleistung. Betriebsbereite Anlage schon zu Fr. 5796.- montiert. Erstklassige Referenzen. Grösste Mühlenauswahl der Schweiz.

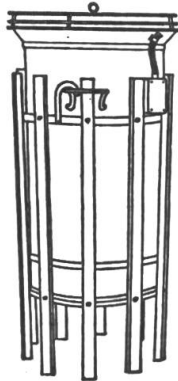

Hochwertiges Heu und Getreide mit dem Hochleistungslüfter (3, 4 u. 7,5 PS)

RASANT

kühlt erhitzte Heu-, Emd- und Garbenstöcke rasch ab.

Er macht sich rasch bezahlt. Preisgünstig. Geräuscharm, (SEV-geprüft). Atteste zufriedener Landwirte verlangen. Kein Kanaleinbau. Sofort betriebsbereite Aufstellung.

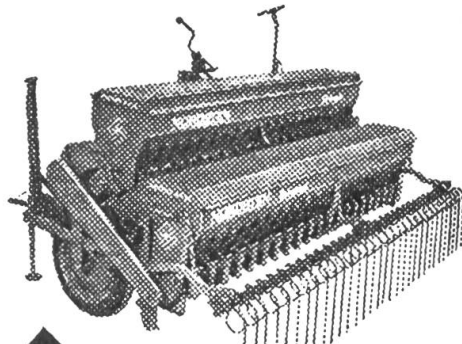

NORDSTEN

«Lift-o-Matic»

Dänisches Qualitätsprodukt aus 90jähriger Erfahrung. Modernste Bauart mit 3facher Automatik bedient durch die Dreipunkthydraulik:

- Automatisches Heben und Senken der Säscharen, unabhängig von den Laufrädern, dadurch nie verstopfte Schare.
- Sämechanismus schaltet automatisch aus und ein.
- Automatischer Spuranzeigerwechsler.

NORDSTEN produziert jährlich 12'000 Sämaschinen!

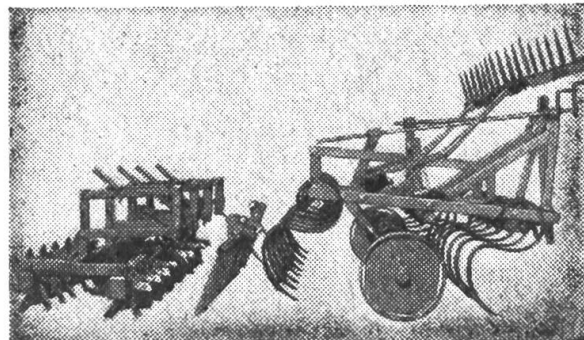

TAUL- und GRIESSER-Kultureggen, seit Jahren die preisgünstigsten.

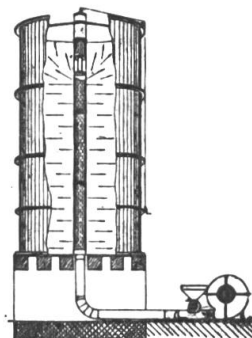

Getreidetrocknung

Getreideförderung Lagerung durch unsere Silos, Gebläse und Förder-Schnecken.

GRIESSER-Kornsilos 7 To. nur Fr. 1130.-. Auch andere Grössen lieferbar.

Durchlaufwaagen, Elevatoren, Vorreiniger etc.

Qualität und günstige Preise.

Vergleichsofferten verlangen. Dokumentation, Referenzen oder auf Wunsch Besuch. Baldige Bestellung oder Vorarbeiten nötig.

Eine unverbindliche Beratung durch den Fachmann zeigt Ihnen die vielen Verwendungsmöglichkeiten.

10 Tage 3%, 30 Tage 2%, 60 Tage netto. Auf Wunsch längere Zahlungsfristen. Tauschgelegenheit.

Prospekte, Referenzen, evtl. Vorführung durch

GRIESSER Maschinen AG

8450 Andelfingen 1 ZH

Tel. 052 - 41 11 22 / 23

Haben auch Sie Platzprobleme?

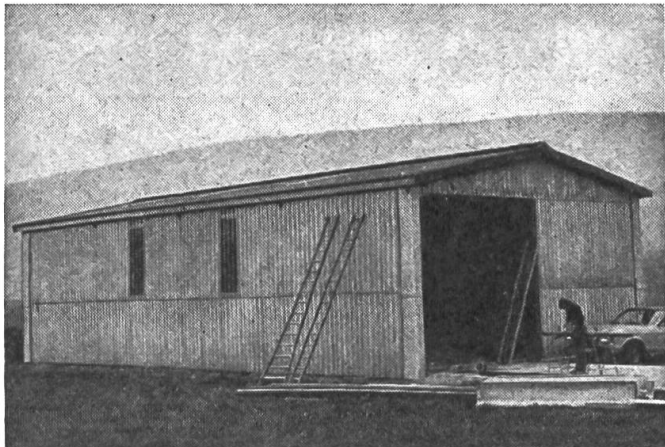

Wenn ja, verlangen Sie ausführliche Informationen über unsere neuen

MEHRZWECKHALLEN

reelle Preise, kurze Lieferfristen

PETER KÖNIG-SCHWEIZER 3053 Wiggiswil

Telefon 031 - 86 00 94

Bureau Suisse Romande:
Tél. 021 - 87 19 62

PJP Wieseneggen

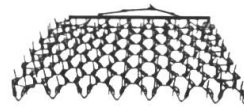

von GRIESSER

Hergestellt mit über 90-jähriger Erfahrung bei Parmiter in England.

Erstklassiger Qualitätsfederstahl.
Einzelfelder für leichte Handhabung.
Dickwandige Stahlrohr-Zugbalken.

3 m kpl. Fr. 790.-

4 m kpl. Fr. 1057.-

5 m kpl. Fr. 1335.-

10 Tage 3% Skonto! oder nach Vereinbarung.
Im Januar 5% Winterrabatt.

Auch lose Eggenfelder lieferbar.

Verlangen Sie Unterlagen beim Generalvertreter



8450 Andelfingen 1 ZH Tel. 052 - 41 11 22/23

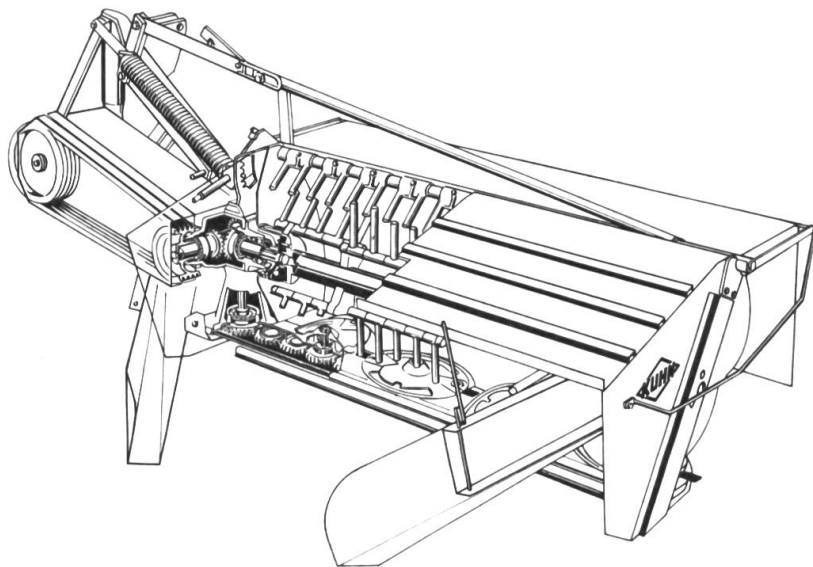

KUHN Mähknickzetter FC 44

mit dem
ausgezeichneten Testergebnis
der Eidgenössischen
Forschungsanstalt Tänikon

Auskunft an der

AGRO-SERVICE SA

4528 ZUCHWIL SO

065 26 1161

AGRAMA

Halle 18

Stand 1802

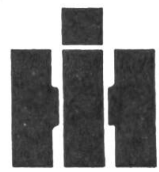

International

Typen	Schnittbreite
321	2.50 m
431	3.00 m
531	3.60 m

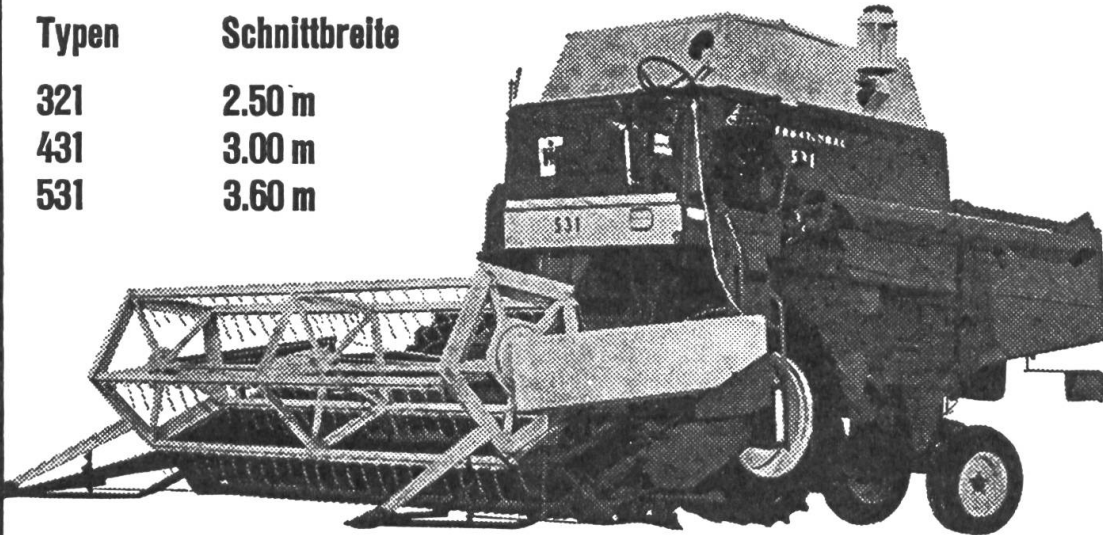

Der Begriff für Qualität und Leistung

Während den Erntezeiten muss der Mähdrescher pausenlos eingesetzt werden können. Hier macht sich die Qualität und Leistung von INTERNATIONAL bezahlt:

INTERNATIONAL Mähdrescher bringen nicht nur grosse Druschleistungen sondern garantieren auch für sauber gereinigtes Erntegut. Dank der technisch überlegenen Konstruktion braucht der Landwirt bei überreifem und am Boden liegenden Getreide keine Verluste in Kauf zu nehmen.

Übersichtliche und leichte Bedienung erleichtern dem Fahrer die Arbeit und ermöglichen hohe Arbeitsleistungen. Durch die problemlose Zugänglichkeit bei Servicearbeiten können die Maschinenunterhaltskosten tief gehalten werden.

Sie sehen: INTERNATIONAL Qualität und Leistung machen sich bezahlt. Verlangen Sie genauere Unterlagen! Wir freuen uns auf Ihre Anfrage.



ROHRER-MARTI



Aktiengesellschaft Rohrer-Marti, Landmaschinen
8105 Regensdorf, Tel. 01 840 11 55, 3052 Zollikofen, Tel. 031 57 11 57

Coupon:

Ich/Wir wünsche(n):

Unterlagen über INTERNATIONAL.....

Meine/Unsere Adresse und Tel. Nr.

Neue Fortschritte in der Mäh- dreschertechnik

**Die neuen FAHR-Mähdrescher sind da!
Darunter das Modell 1302
mit Vierradantrieb als Weltneuheit** BG 2039

Das Konstruktionskonzept lautete: Verlustfreie Ernte bei noch grösserer Flächenleistung je Maschinengrösse. Das wurde unter anderem erreicht durch stärkere Motoren und durch einen neuartigen Mähantrieb für bisher nicht erreichte Schnitt- und damit Arbeitsleistungen, der ausserdem noch

besondere Vorteile beim Mähen von Lagerfrucht bietet. Durch neue technische Lösungen wurde eine zusätzliche Betriebszuverlässigkeit und ein noch grösserer Komfort für den Fahrer erreicht. Schon die

kleineren Modelle besitzen die hydrostatische Lenkung. Möchten Sie mehr über die neue und bessere Mähdreschertechnik wissen?

BUCHER

BUCHER-GUYER AG
8166 Niederweningen
Tel. 01 856 03 22



BON

Ja, ich möchte mehr über die neuen FAHR-Mähdrescher erfahren und bitte um Zustellung der Unterlagen

Adresse _____
