

**Zeitschrift:** Landtechnik Schweiz  
**Herausgeber:** Landtechnik Schweiz  
**Band:** 34 (1972)  
**Heft:** 12

## Werbung

### Nutzungsbedingungen

Die ETH-Bibliothek ist die Anbieterin der digitalisierten Zeitschriften auf E-Periodica. Sie besitzt keine Urheberrechte an den Zeitschriften und ist nicht verantwortlich für deren Inhalte. Die Rechte liegen in der Regel bei den Herausgebern beziehungsweise den externen Rechteinhabern. Das Veröffentlichen von Bildern in Print- und Online-Publikationen sowie auf Social Media-Kanälen oder Webseiten ist nur mit vorheriger Genehmigung der Rechteinhaber erlaubt. [Mehr erfahren](#)

### Conditions d'utilisation

L'ETH Library est le fournisseur des revues numérisées. Elle ne détient aucun droit d'auteur sur les revues et n'est pas responsable de leur contenu. En règle générale, les droits sont détenus par les éditeurs ou les détenteurs de droits externes. La reproduction d'images dans des publications imprimées ou en ligne ainsi que sur des canaux de médias sociaux ou des sites web n'est autorisée qu'avec l'accord préalable des détenteurs des droits. [En savoir plus](#)

### Terms of use

The ETH Library is the provider of the digitised journals. It does not own any copyrights to the journals and is not responsible for their content. The rights usually lie with the publishers or the external rights holders. Publishing images in print and online publications, as well as on social media channels or websites, is only permitted with the prior consent of the rights holders. [Find out more](#)

**Download PDF:** 02.04.2026

**ETH-Bibliothek Zürich, E-Periodica, <https://www.e-periodica.ch>**

# Kramer

## Allrad

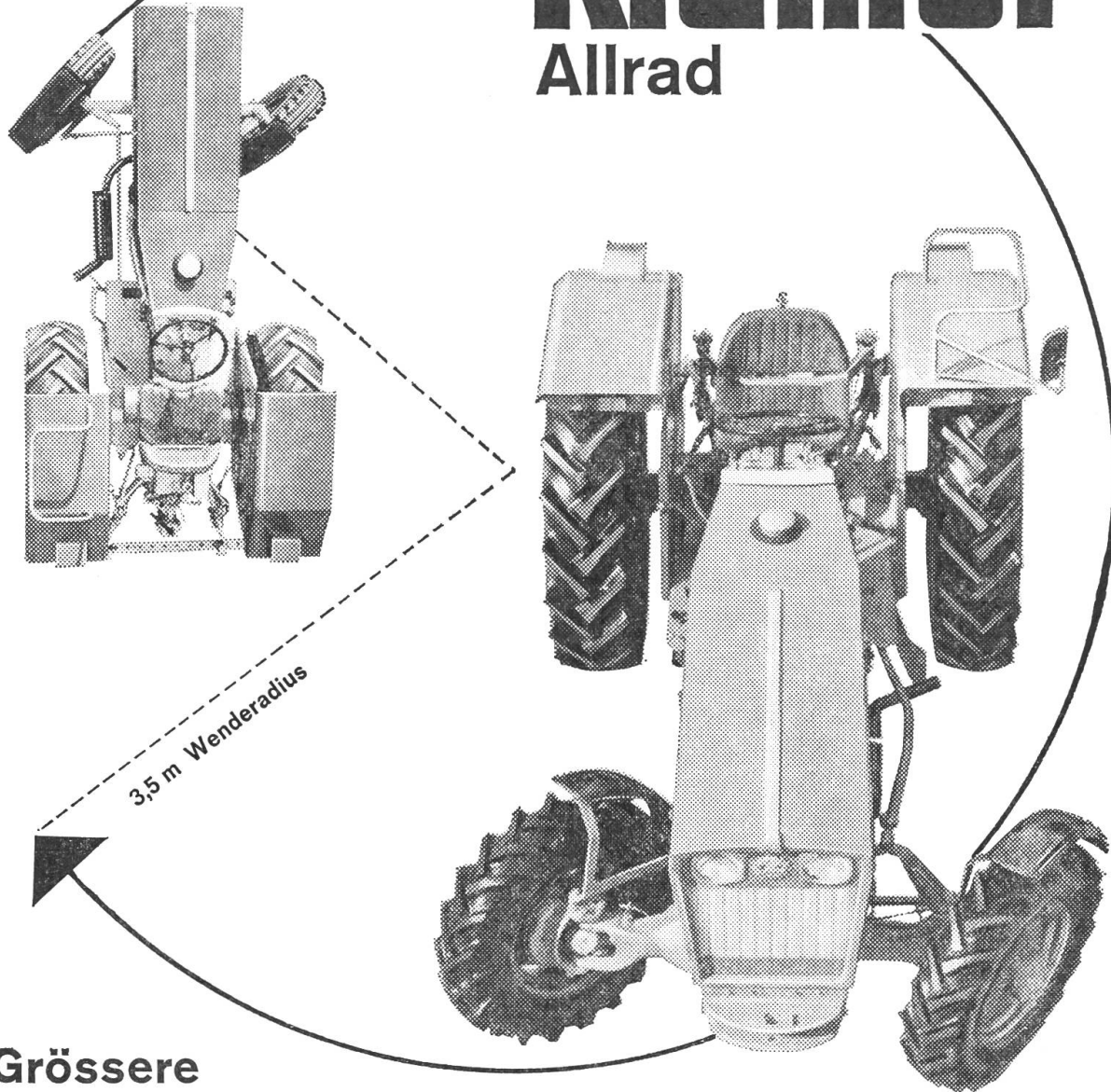

### Grössere Leistung und hohe Qualität

Der neue Kramer-Allrad kann die Zugkraft bis um 30% steigern. Der sehr grosse Lenkeinschlag von 60° bringt äusserste Wendigkeit bei knappstem Raum. Verblüffend einfach ist das Synchron-Lastschalt-Wendegetriebe zu bedienen. Einzigartig gelöst ist die oelhydraulische Vierradbremse und Einzelradbremse mit Vorwählung, ein wichtiger Faktor zur Unfallbekämpfung. Im Kramer-Traktor findet der Praktiker seine Wünsche erfüllt.

Generalvertretung:

**W. MAHLER**  
8912 OBFELDEN TEL. 01 99 4191

Filialbetriebe:

3034 Murzelen BE  
Telefon (031) 82 09 34  
1523 Granges  
près Marnand  
Telefon (037) 64 12 20

# Fella - Maishäcksler

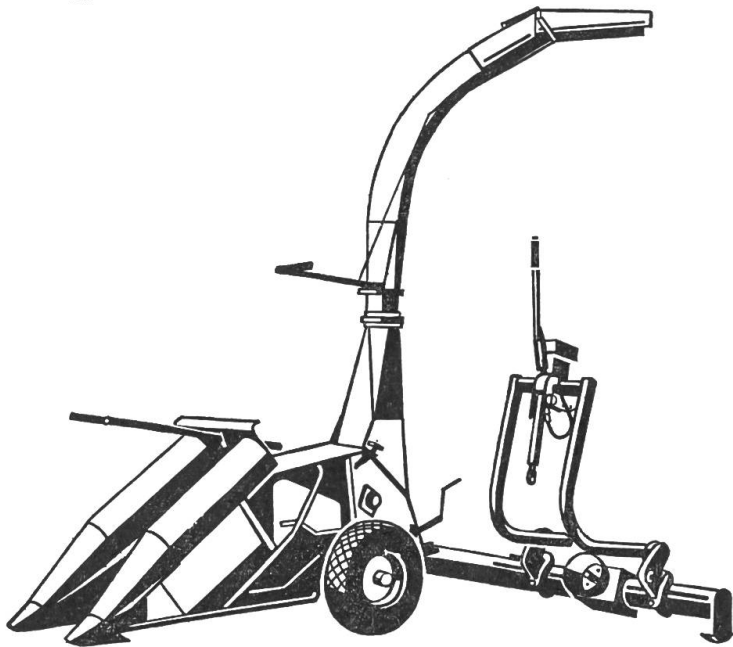

Diverse Modelle für verschiedene Traktorstärken.

**Vorzüge:** Der Zwangseinzug erfasst auch extrem hohe und geknickte Maisstengel. Die stabile Häckseltrommel ist mit acht Messern ausgestattet; sie garantiert kürzesten Schnitt. Einfache Anbaumöglichkeit.

Die Handhydraulik am Fella-Maishäcksler bringt den echten Dreipunktbau, viel Platz für die Transportwagen-Deichsel und bietet echten Bedienungskomfort. Die übersichtliche Kettenführung erleichtert die Wartungsarbeiten sehr wesentlich. Das grossdimensionierte Stützrad am Maishäcksler kann mit wenigen Handgriffen bequem angebaut werden. Es entlastet die Hinterachse bei Schleppern leichter Bauart.

Verlangen Sie Prospekte bei der Generalvertretung für die Schweiz:

## AGRO-SERVICE SA

4528 ZUCHWIL SO

065 558 62

An der OLMA, Halle 6, Stand 623

Mehr Sicherheit  
im Strassenverkehr  
durch

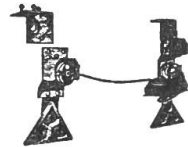

## Schluss Blink-Stopplichtanlage

mit Dreieck-Rückstrahler und 8 m Kabel für landwirtschaftliche Anhänger zum Umhängen, mit zusätzlicher Steckdose.

Preis komplett Fr. 110.-

Trotz günstigem Preis erstklassiges Material und beste Ausführung. Die Anlage kann auch fest montiert werden. Auch für Ladewagen.

**Willy Stadler 9500 Wil SG**

Traktorzubehör, Thurastrasse 37, ☎ (073) 22 17 48

## Rübenschneider

Rübenschneider mit hoher Leistung für Vieh- und Schweinefütterung, auf Füssen oder für Wandbefestigung. Spezialmodell mit Flanschmotor.

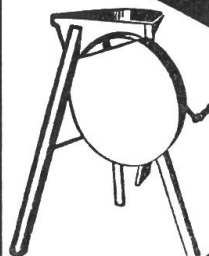
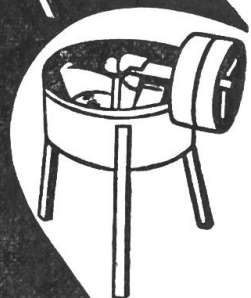
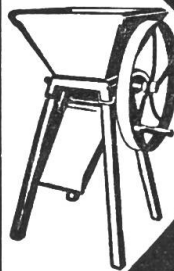

*Müller*

Müller Maschinen AG

4112 Bättwil b. Basel Tel. (061) 75 11 11

Lieferung sofort ab Lager

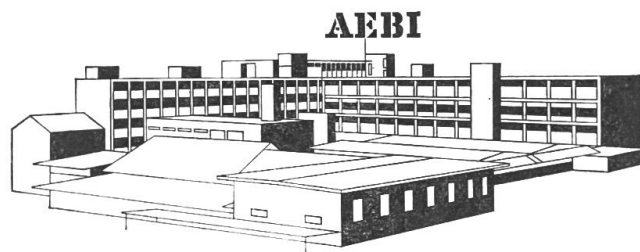

Für die Mithilfe bei der Planung und Entwicklung neuer Produkte und zur Pflege des Kontaktes mit landwirtschaftlichen Fachkreisen suchen wir einen

## Agrotechniker

Fachrichtung Landmaschinen

Wir wünschen: Gute Kenntnis der Landtechnik  
Interesse und Verständnis für Maschinen  
Initiative und eigene Ideen  
Selbständige und speditive Arbeitsweise  
Sinn für Zusammenarbeit

Wir bieten: Entwicklungsfähiges und weitgehend selbständiges Arbeitsgebiet  
Zeitgemässe Arbeitsbedingungen  
Gute soziale Einrichtungen

Senden Sie Ihre Bewerbung an

**Aebi & Co. AG, Maschinenfabrik**  
3400 Burgdorf

## LAND-ROVER + ROVER-ERSATZTEILE

beziehen Sie in Ihrem eigenen Interesse am besten beim Spezialisten mit der längsten Erfahrung.

Unsere Ersatzteil-Verkäufer befassen sich seit mehr als 20 Jahren fast ausschliesslich mit den Marken LAND-ROVER und ROVER.

- Lieferung ab bestassortiertem Lager
- Austauschaggregate mit Garantie
- Versand in die ganze Schweiz
- Flexible und individuelle Bedienung
- Fachmännische Beratung

## VON TITAN

8048 Zürich, Badenerstrasse 527  
Tel. 01 / 54 99 33 / 34 oder 01 / 52 44 55

**RAU-ROTOSEM****Bodenbearbeitung und Saat von Haupt- oder Zwischenfrüchten in einem Arbeitsgang.**

Nach der Getreideernte beginnt die Arbeitssaison für die RAU-ROTEX-Fräsdrillen.

- Diese Fräs-Säkombinationen gestatten Getreidestoppeln, Körnermaisstroh, Gründüngung, Umbruch etc. in einem Arbeitsgang einzufräsen und zugleich eine Haupt- oder Zwischenfrucht auszusäen.
- Die RAU-ROTEX-Fräse kann ebenfalls als Einzelmaschine zur Bodenbearbeitung z. B. für Hackfrüchte eingesetzt werden. Arbeitstiefe bis 20 cm.
- Mit einer RAU-ROTEX-Fräsdrille ist man wetterunabhängiger.  
Grund: Da nur 1 Arbeitsgang notwendig, können kurze Schönwetterperioden gut ausgenutzt werden, denn wo gefräst ist, ist auch gesät.
- RAU-ROTEX-Saat = bedeckte Breitsaat.  
Das Saatgut wird über Särohre direkt in den von der Fräse aufgeworfenen Erdstrom geleitet. Durch die Neigung der Särohre wird die Saattiefe eingestellt. Die Breitsaat schafft sehr günstige Standortsbedingungen.
- RAU-ROTOSEM kann anstatt mit Tragwalzen auch mit Tragscheiben ausgerüstet werden. Die Tragscheiben sind vor allen Dingen auf bindigen Böden bei Nässe vorzuziehen.
- RAU-ROTOSEM jetzt auch mit Zapfwellenanschluss von 1000 U/min lieferbar. Die Verminderung der Drehzahl wird durch ein Vorschaltgetriebe erreicht.
- RAU-ROTOSEM ist in folgenden Breiten, entweder für 540er oder 1000er Zapfwelldrehzahl lieferbar:  
170 cm – 190 cm – 210 cm – 230 cm

Verlangen Sie eine unverbindliche Beratung oder Vorführung durch VOLG Abt. Maschinen, Winterthur oder Ihren landw. Genossenschaftsverband.

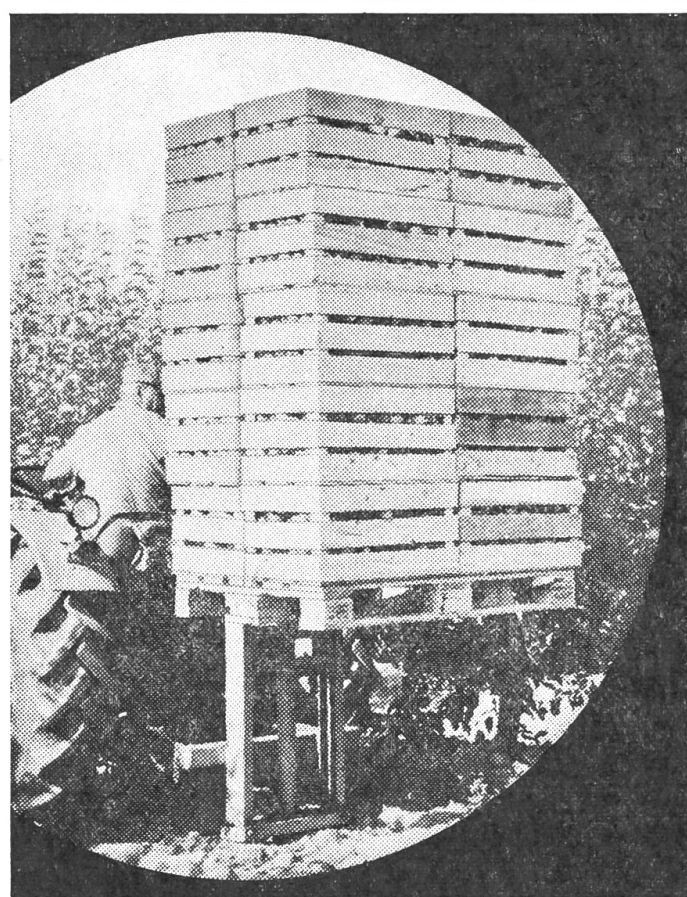

**Baas**

Rationalisierung  
in der  
Landwirtschaft

**Agrilift**

Modelle für 600 bis  
1200 kg.

Vorrichtungen zum  
Neigen, Verschieben,  
Drehen und Pressen.

Baas GmbH  
Maschinenfabrik  
8853 Lachen  
St. Gallerstrasse  
Tel. 055 7 20 20/21  
Telex 75686

**Vertretungen:**

Burgdorf BE:  
Ardon VS:  
Yverdon VD:

Kunz Maschinen AG  
Kurt Brandalise, Mech. Werkstatt  
Emile Willi, Landmaschinen

# KRÜGER-Miststreuer

- Sie wollen einen Miststreuer, der nur beste Arbeit leistet!
- Sie wollen einen Miststreuer von hoher Qualität, der nicht reparaturanfällig ist!
- Sie wollen einen ringläufigen Miststreuer, der wenig Kraft erfordert!
- Sie wollen einen preislich günstigen Miststreuer!
- Dann kommt für Sie nur ein KRUEGER in Frage!

Ob gross oder klein, für Flachland oder Spezialtypen für Berggebiet!

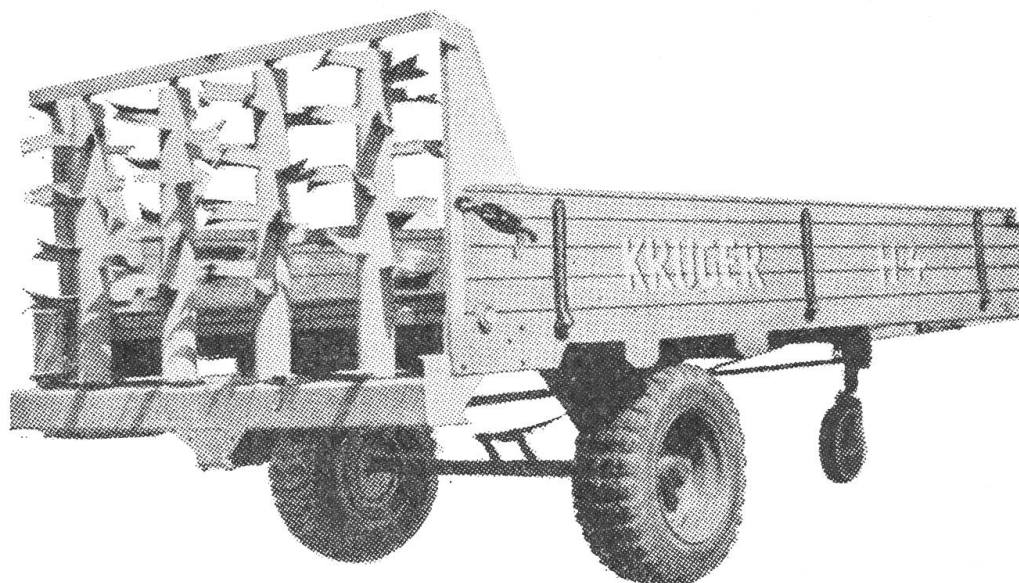

KRUEGER seit Jahren der meistgekaufteste Miststreuer in der Schweiz!  
Verlangen Sie Prospekte oder eine Vorführung, auch Sie werden begeistert sein!

Generalvertretung für die ganze Schweiz:

Gebr.  8174 Stadel ZH Tel. 01 94 21 39

*Kenner fahren*

**Hürlimann**

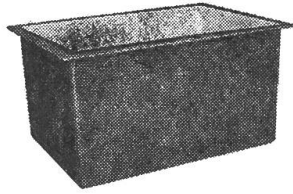

Ständen

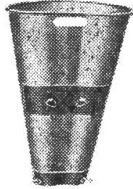

Tragebutten

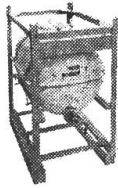

Transport-  
Lagertanks



**POLYPLEX AG**  
9248 Schwarzenbach SG  
Tél. (073) 22 53 22

Verhüten Sie Ackerschäden mit

## Giterrädern

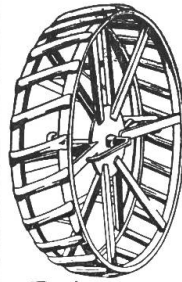

- Tausendfach bewährt
- selbstreinigend
- Mit Schnellverschluss
- ruhiges Abrollen
- Bodendruck vermindern

Verlangen Sie bitte unverbindlich Prospekte bei

Traktoren und Landmaschinen

**Gerber & Reinmann AG**

4911 Schwarzhäusern ☎ 063 - 2 01 57

**RHE-KA  
PHOS**  
*feingekörnt - feinverteilt*

*die neuen  
PK-Dünger  
von*





## Betriebsstundenzähler

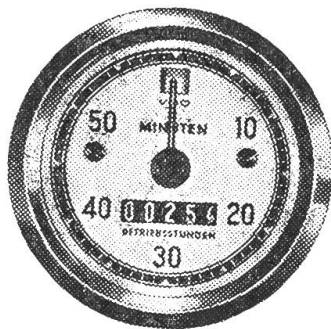

Erfassen die effektive Laufzeit des Motors in Stunden und Minuten.

Für alle Traktoren u. Arbeitsmaschinen 6, 12, 24, 36 und 220 Volt.

**KRAUTLI AG**

8048 Zürich  
1001 Lausanne

Badenerstrasse 734  
Bd de Grancy 49

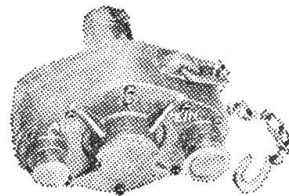

# NEU!

## Selbstaugende ABRU - Zapfwellen-Flüssigkeitspumpe

Verwendungsmöglichkeit:

Reinigen von Miststreuern, Traktoren, Erntemaschinen.

Waschen von Fahrzeugen aller Art.

Spritzen, sprühen usw.

**Maximale Literleistung: ca. 200 l / Min.**

Höchstdruck ca. 35 atü.

Saugtiefe ca. 6 m.

Verlangen Sie Prospekt oder bestellen Sie direkt bei

**abru**

**A. BRUHIN-WEBER**

1604 Puidoux (VD)

Tél. (021) 56 11 05

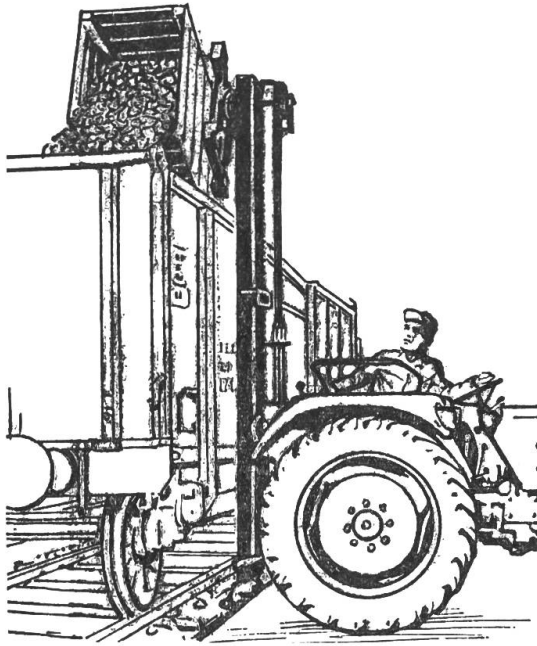

**Mit dem**



## Hubstapler

können Sie, je nach Typ:

- ↑ auf 1,65; 2,4; 3; 3,6 m heben
- ↔ seitenschieben
- Paloxen auskippen (360° beidseitig)
- ∨ Die Neigung verstellen

Alles mit 1000 kg Belastung und ohne Mühe.

# HARUWY

Fabrique de machines agricoles

Hans-Rudolf WYSS, Vernand  
CH-1032 ROMANEL sur Lausanne

Unsere Mitarbeiter in der Deutschschweiz:

**Walter Pfanner, 3250 Lyss BE,**  
Telefon (032) 84 13 79

**Christian Moser, 2943 Vendlicourt BE,**  
Telefon (068) 74 46 89

**Walter Gerber, 3324 Hindelbank BE,**  
Telefon (034) 3 83 08

**Roland Baumgartner, 8157 Dielsdorf ZH,**  
Telefon (01) 94 06 46

## Austausch-Service

**Einspritzpumpen**

**Dynamos**

**Regler**

**Düsenhalter**

**Anlasser**

für die **Traktoren**

Bührer, Ford, Hürlimann,

Massey-Ferguson, David-Brown,

John Deere, Fiat, Bucher

Vertretung und Service

**Lukas CAV Simms Bosch**



**Emil Klaus 9202 Gossau SG**

**Diesel + Elektro**

**St. Gallerstrasse 99-101**

**Telefon (071) 85 26 26**

Balmer ZH

# förderband universal westeria



2 m verstellbarer  
Abwurfwinkel.  
Verstellbare  
seitliche  
Begrenzung.

Fördert Nieder- und Hoch-  
druckballen, Heu, Garben,  
Rüben, gehäckseltes  
Mais- sowie Häckselgut  
und Silage aller Art.

## iselin

Landwirtschaftliche  
Förderbänder  
8032 Zürich Bergstr. 88  
Telefon 051 47 32 10

# WK PALOXEN

schonen das  
Erntegut,  
rationalisieren  
Transport und  
Lagerung von  
Kartoffeln  
Wurzelfrüchten  
Knollengemüsen  
Mostobst

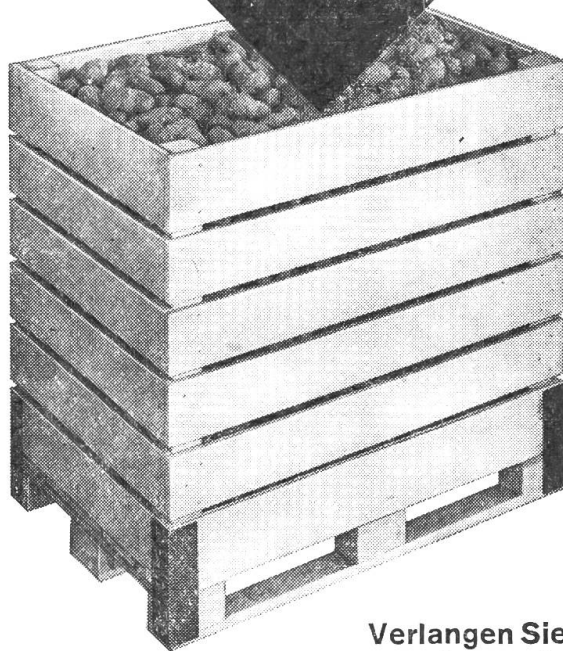

Verlangen Sie  
den ausführlichen Prospekt

## WK

**WERNER KREBS**

Palettenfabrik  
3535 Schüpbach  
Tel. 035 718 81



## Verteiler-Einspritzpumpe

Typ DPA Lizenz



### Nun auf allen Weltklasse-Traktoren montiert

Massey-Ferguson  
David Brown  
John Deere  
Ford  
Bührer  
Renault  
Perkins  
Fiat

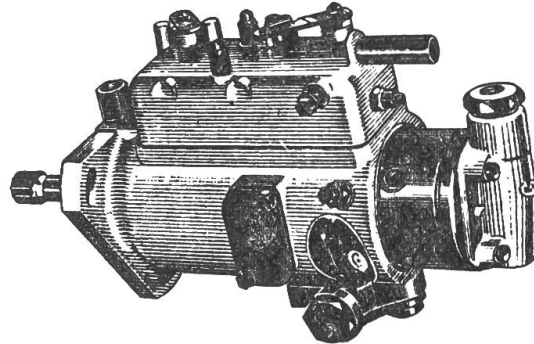

Wirtschaftlich, perfekt, leistungsfähig bei weniger Verbrauch und billiger im Unterhalt. – Erstklassiger Service.

**Generalvertretung,**  
Service-Werkstätte, Ersatzteile und  
Austauschpumpen:

### VICTOR MERZ AG.

1–3, rue des Rois, 1211 Genf 11  
Telefon (022) 25 12 25

## VERLIEREN SIE IHRE GUTE LAUNE, WENN EINMAL DIE MELKMASCHINE AUSFÄLLT ?

Bestimmt nicht, wenn Sie die jederzeit einsetzbare Pannenhilfe KIRPY anschaffen.

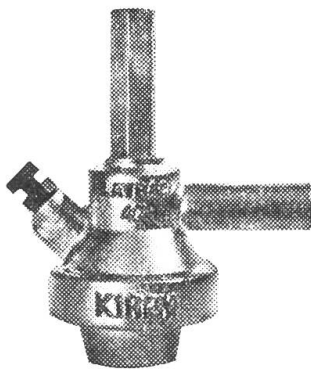

KIRPY ist eine Vakuumpumpe, die durch die Auspuffgase des Traktors betrieben wird (nicht durch den Luftfilter!).

KIRPY kann an jeden **Dieselmotor** angeschlossen werden, und zwar vertikal oder horizontal. KIRPY ist selbst zum Melken auf der Weide geeignet, denn die Pumpe hat eine **Minutenleistung von 150 bis 350 Liter**, je nach Traktor und Pumpenmodell. KIRPY kann auch als **Flüssigkeitspumpe** verwendet werden.

KIRPY JUNIOR für Traktoren von 25 bis 40 PS      Fr. 130.–  
KIRPY SENIOR für Traktoren über 40 PS              Fr. 165.–  
Spezial-Plastikschlauch                                      pro Meter Fr. 7.50  
Über 100 000 Landwirte benützen und schätzen KIRPY –  
warum nicht auch Sie?

Bestellen Sie KIRPY noch heute, denn morgen könnten Sie die Pumpe vielleicht schon gut gebrauchen.  
Machen Sie doch selbst einen Versuch, es ist so einfach!



**A. BRUHIN-WEBER Landw. Maschinen und Geräte**  
1604 Puidoux (VD) Tél. (021) 56 11 05

**44 PS**  
Tractospeed

**50 PS**  
Tractospeed

**55 PS**  
Tractospeed

**67 PS**  
Tractospeed

**70 PS**  
Tractospeed

**75 PS**  
Tractospeed

**100 PS**  
Tractospeed



welche Kraft?  
welche Leistung?  
welche Extras?

wünschen Sie?

Bührer liefert Ihnen den Traktor nach Mass. Die Ausrüstung wird genau auf Ihren Betrieb zugeschnitten. Wählen Sie einen Bührer-Traktor mit dem einzigartigen Tractospeed-Getriebe, von 44–100 PS, 2- oder 4-Rad-Antrieb, Regelhydraulik, Dreipunktaufhängung und zahlreichen weiteren Ausrüstungs-Möglichkeiten.

Bührer hat also auch für Sie den richtigen Traktor, den Traktor, der Sie dank dem sprichwörtlich guten Service nicht im Stiche lässt und über viele Jahre hinaus eine wertbeständige Investition bleibt.

Es gibt für jeden Fall einen Bührer-Traktor! Schon ab Fr. 19 200.–, komplett mit Regelhydraulik und Dreipunktaufhängung.

**BÜHRER**

Seit 1929  
über 20 000  
geliefert

*auf jeden Fall*

Bührer Traktorenfabrik AG, Hinwil ZH

# ARGUS II

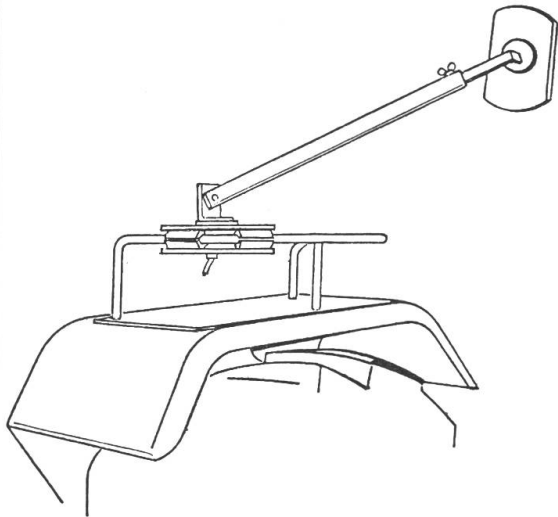

## Der neue Traktor-Rückblickspegel

Verstellbar bis 2,50 m Ladebreite

Kann in wenigen Augenblicken montiert und demontiert werden.

Mit Klauenbefestigung für rechtwinklige Sitzgeländer Fr. 75.-

Mit Schienenbefestigung für übrige Typen Fr. 80.-

Mitglieder des SVLT erhalten 5 Franken Rückvergütung.

Auslieferungsstelle: 8570 Weinfelden, Austrasse 8  
Telefon 072 - 5 12 94 oder 073 - 45 12 94

# VIKTOR Sturzkabinen und Sturzbügel

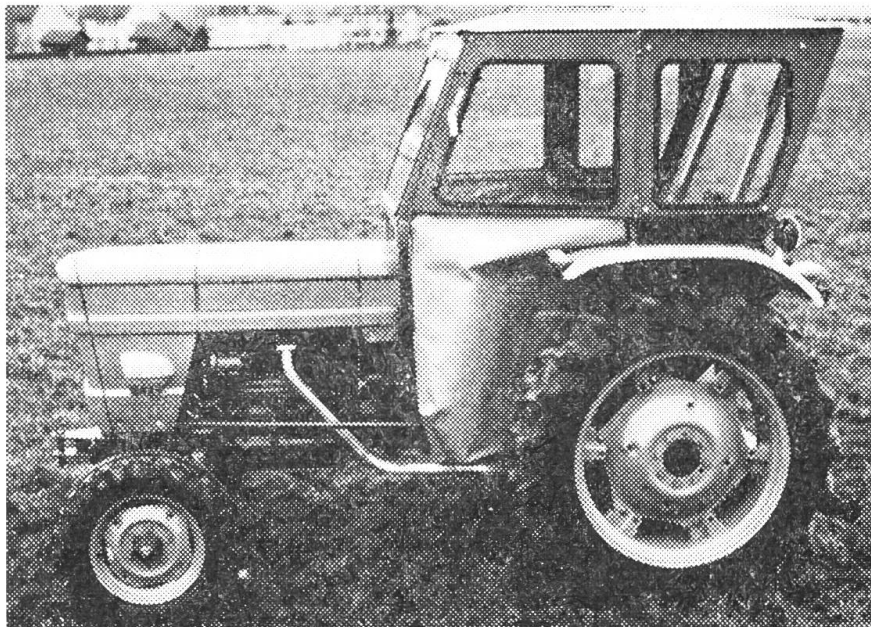

sind für viele Traktortypen in **OECD-geprüfter Ausführung** lieferbar.

Sie bieten Gewähr für höchste Sicherheit und grössten Komfort.

Sie können wählen zwischen zwei serienmässig hergestellten, äusserst preisgünstigen Modellen.

Bitte verlangen Sie Offerte bei Ihrem Händler oder direkt bei

**Viktor-Erzeugnisse AG, 8580 Amriswil**

Traktorenverdecke + Traktorensitze

Telefon (071) 67 15 07



## Anbau-Kultureggen mit Spitzzahn- Einwalzenkrümmer (für 3-Punkt-Hydraulik)

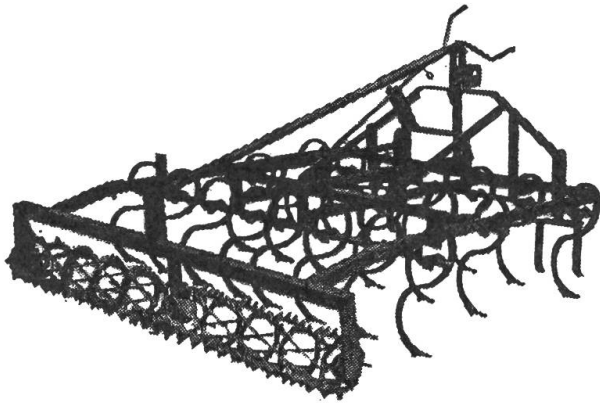

Unentbehrliches Vielzweckgerät mit grosser Flächenleistung. Extrastarke Ausführung mit Zinkenverstellung und Tiefenregulierung mittels Spindeln vom Traktorsitz aus. Von einer Zinkenreihe der Kulturegge zur andern weiter Abstand und nachlaufender neuer Krümmer. Daher garantiert keine Verstopfungen. Drei Grössen (2 m, 2,2 m, 2,6 m). Günstige Preise. Lieferung ab Lager. Weitere Auskünfte und Unterlagen durch die Herstellerin:

Müller Maschinen AG

4112 Bättwil Tel. 061 75 11 11

### In jedem Dorf

sind Halter von Traktoren und Transportern anzutreffen, die unserer Organisation noch nicht angeschlossen sind. Mitglieder, bewegt diese zum

Beitritt in die betreffende Sektion, oder meldet wenigstens ihre Adresse dem Zentralsekretariat des Schweiz. Verbandes für Landtechnik, 5200 Brugg, Postfach 210. Besten Dank!



## NEW HOLLAND Welthäcksler-Spezialist

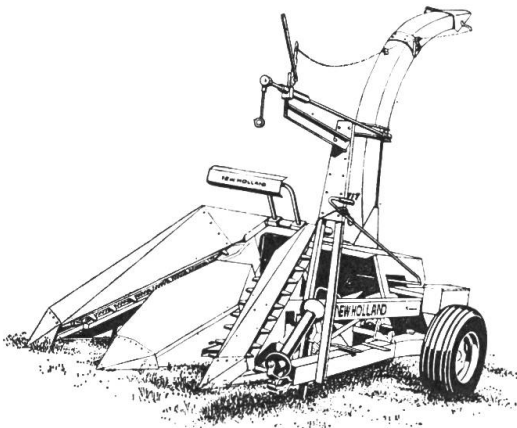

1. 707 Der neue stabile 3-Punkt-Maishäcksler mit 6 oder 9 Messern, kein Wegwerfmaschinenchen
2. 717 Trommelmesserhäcksler – gezogen, 1- oder 2-reihig, Weltschlagler
3. 770 Trommelmesserhäcksler – gezogen, 12 Messer, Recuttereinsatz, Zusatzgebläse
4. 1880 Trommelmesserhäcksler – selbstfahrend, 3-reihiges Maisgebiss, Motor 170 PS Caterpillar

**Mit NEW HOLLAND häckseln Sie alles was kommt:  
Wir häckseln schnell, sicher, Minischnitt, Maxileistung und  
nicht seit gestern ... und überall.**

(75-757)

**R. GRUNDER & C<sup>IE</sup> SA**

1217 Meyrin

022 41 49 33

5606 Dintikon

057 4 16 60

# KAISER

Das neueste Kind der KAISER - Entwicklung!

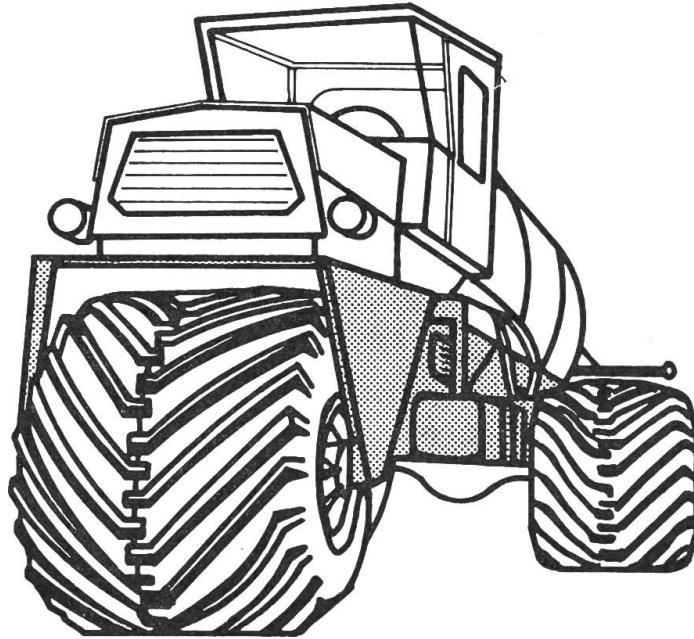

Wir stellen vor:

## KATRAX 2000

Ein Traktor, anders als alle andern!

Das Universalfahrzeug aus dem Jahre 2000

180 PS.

Es lohnt sich sicher, wenn Sie uns an der OLMA  
72 besuchen.

Im Freigelände AF 16, Stand Nr. 1610.

**KAISER** Fahrzeugwerk AG  
**9491 Schaanwald FL**  
Tel. (075) 3 22 55  
Telex 77 947

# FÜR DEN UNTERHALT IHRER FELD- UND WALD- STRASSEN

IN GEMEINDEN  
KORPORATIONEN ODER  
IN LOHNARBEIT



Das unübertroffene Rabewerk-Planiergerät ist vielseitig verwendbar zum Abranden, Planieren, Aufreissen und zum Schneeräumen. 2 Gerätegrößen sind lieferbar. Ueber 120 Referenzen in der Schweiz.

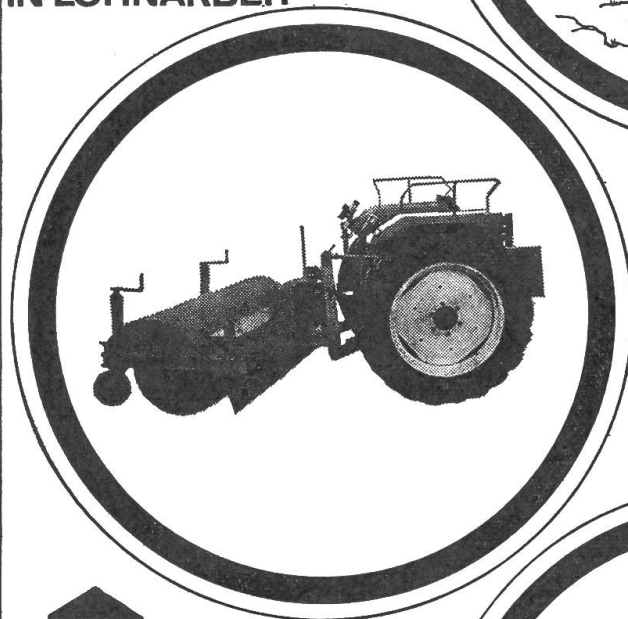

Wira und Kobra Kehrmaschinen mit Wassersprühvorrichtung, Sammelbehälter oder zum Seitwärtskehren leisten eine saubere Arbeit. Einfacher Anbau an jedem Traktor.

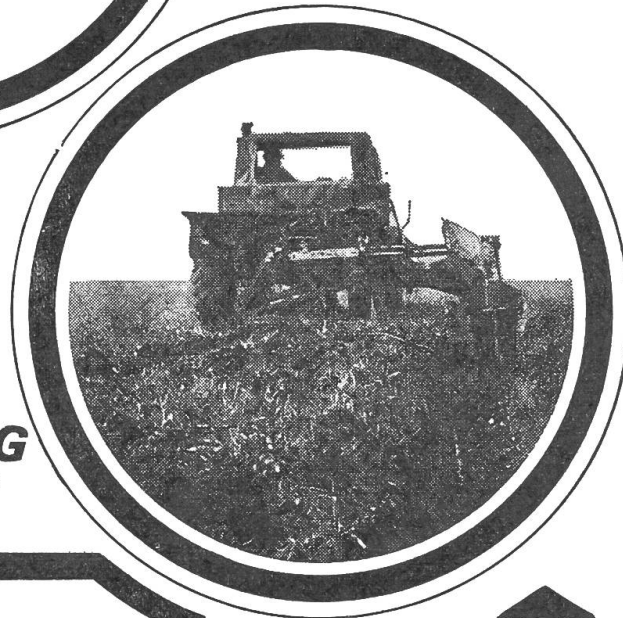

Melio Grabenfräsen für Traktorenbau zum Räumen von Wald- und Wassergräben. Verlangen Sie unsere Sonderprospekte.

**Dezlhof**  
Land- und **AG**  
Kommunalmaschinen  
9246 Niederbüren SG  
Tel. 071/81 14 21

## Gutschein

Senden Sie uns bitte die neuen Prospekte über Planiergeräte, Melio Grabenfräsen, Kehrmaschinen.

SL

Adresse: .....

.....

# Gutes Futter kommt an ihm nicht vorbei.

Nicht am John Deere-Trommelfeldhäcksler 30. Seine Schnittlängen sind exakt einstellbar. Die Messerschleifvorrichtung ist eingebaut.

Die robuste Schneidertrommel häckselt grösste Mengen. Trotz seiner beeindruckenden Leistung ist der John Deere-Trommelfeldhäcksler besonders leicht und wendig. Und wirtschaftlich im Betrieb sowie in der Anschaffung.

Brauchen Sie einen grösseren? Kein Problem. Da wären noch die John Deere-Trommelfeldhäcksler 34 und 38. Sie arbeiten auch bei 10 km/h Arbeitsgeschwindigkeit einwandfrei und bewältigen riesige Futtermengen.

## Aufnahmevorsätze:

1. die 1,55-Meter-Pick-up
2. das Mähwerk
3. das 1- oder 2reihige Maisgebiss

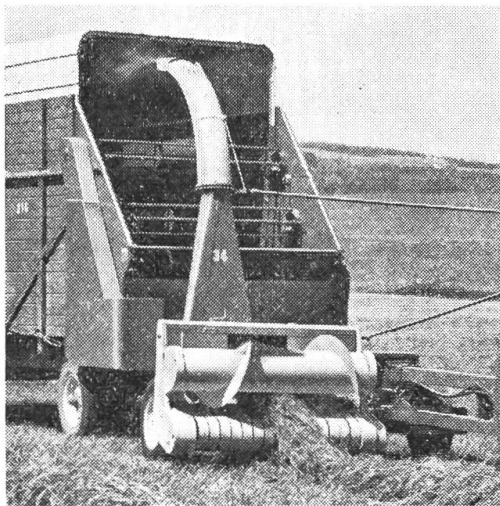

## John Deere: Landmaschinen für Mehrertrag

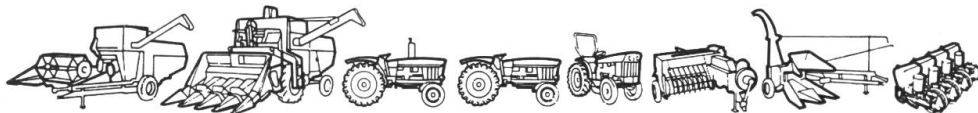



**Mit jedem  
Hinweis auf  
unsere  
Zeitschrift**

resp. auf ein darin  
erschiedenes  
Inserat

**unterstützen Sie  
unser  
Verbandsorgan!**

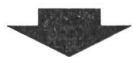

Tun Sie dies ins-  
künftig noch öfters!  
Danke!

**«Schweizer  
Landtechnik»**

## **HAGEDORN** maishäcksler

**Marschiert  
unaufhaltsam  
voran**



Ohne Pause. Bei unterschiedlichen Erntebedingungen.  
4,5 mm Exaktschnitt für beste Silagequalität.  
Darauf kommt es entscheidend an.

**Eine starke Maschine, der HAGEDORN-  
Maishäcksler – eine Klasse für sich**

Beratung und Lieferung:

**Müller Maschinen AG, 4112 Bättwil**  
Generalvertretung    Telefon (061) 75 11 11

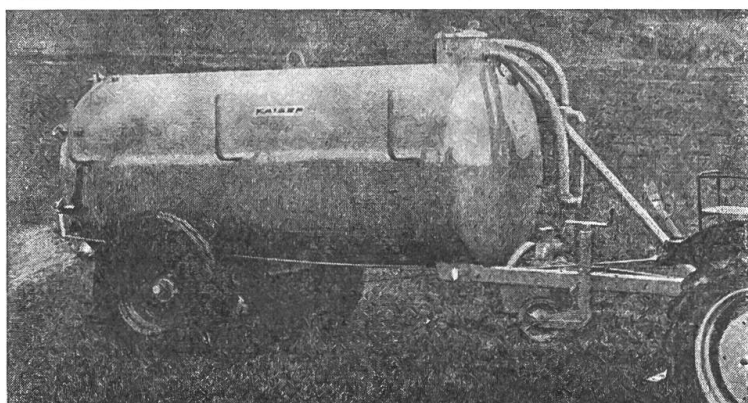

## **Kaiser Saug- und Druckfass**

Verkauf  
Service  
und Ersatzteildienst

Verzinkt, auch mit Schneckenpumpe  
lieferbar. Verlangen Sie Offerte und  
Vorführung.

**Matzinger AG**  
**8600 Dübendorf ZH**

Neugutstrasse 89 - Telefon (01) 85 77 77

The logo for WALTERSCHEID, featuring the company name in a bold, sans-serif font, enclosed within a stylized, elongated oval shape with horizontal lines above and below the text.

Gelenkwellen  
Überlast- und  
Freilauf-Kupplungen  
Weitwinkelgelenke  
Kegel-Schnellkuppler  
Unfallschutz-  
Vorrichtungen

Weltweit im Einsatz  
International anerkannt  
Technisch führend  
Dichtestes Servicenetz  
Sie arbeiten sicher  
und wirtschaftlich mit

The logo for WALTERSCHEID, featuring the company name in a bold, sans-serif font, enclosed within a stylized, elongated oval shape with horizontal lines above and below the text.

Wir beraten Sie unverbindlich am **Stand 612 Halle 6**

Generalvertretung für die Schweiz:  
Paul Forrer AG  
8047 Zürich, Langgrütstrasse 113

Reparatur- und Ersatzteildienst:  
8004 Zürich, Karl-Bürkli-Strasse 5  
Telefon (01) 52 52 99

**G**

# Maschinen für Sommer, Herbst, Winter!

## TAARUP

aus grösster  
Spezialfabrik  
Europas  
moderne,  
preisgünstige,  
gezogene und  
Seitenmodelle  
1,10, 1,25 + 1,50 m



## TAARUP Maisstengel- u. Strohzerteil- maschinen

1,50 und 2,10 m für  
3-Punkt-Anbau.  
Die Stärksten.

## SRAGELSE Strohzerteiler der Preis- schlager.

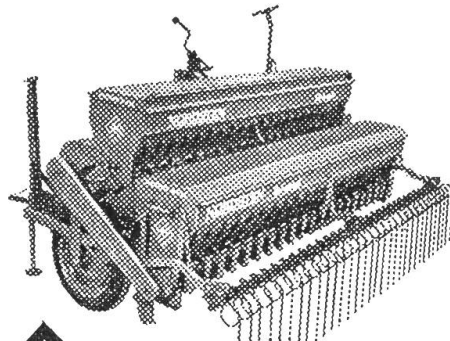

**NORDSTEN**

«Lift-o-Matic»

Dänisches Qualitätsprodukt aus 90jähriger Erfahrung. Modernste Bauart mit 3facher Automatik bedient durch die Dreipunkthydraulik:

- **Automatisches Heben und Senken der Säscharen**, unabhängig von den Laufrädern, dadurch nie verstopfte Schare.
- **Sämechanismus schaltet automatisch** aus und ein.
- **Automatischer Spuranzeigerwechsler.**

**NORDSTEN produziert jährlich 6000 Sämaschinen!**

## Schlegel-Feldhäcksler

starkes Modell zu 435 kg komplett 3200.- Franken, zur Silagebereitung (mähen, häckseln, laden in einem Arbeitsgang von Gras, **Mais**, Ackerfutter, tägliches Eingrasen in 5 bis 10 Minuten, laden von Halbheu, abschlagen von Stroh und Maisstroh, Kartoffelstauden, Weideputzen usw. **Die täglich einsatzbereite Maschine vom Mai bis November.** Viele **Mais-Silage-Atteste.** Praktisch ohne Verschleiss. 40'000 Taarup in aller Welt.

## Kreisel-Düngerstreuer

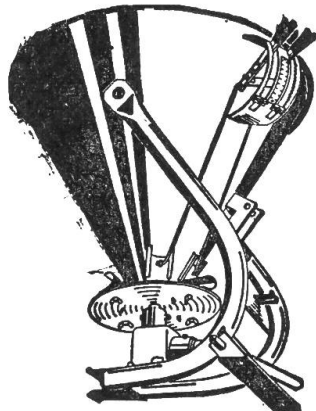

**Ölbadgetriebe**, 2 Ausläufe.  
Streuweite bis 14 m ab Fr. 610.-

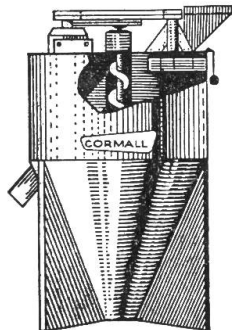

## Mahl- und Misch- anlagen Cormall-Compact

Preisgünstigeres Mischfutter!  
Mahlen und mischen Sie  
selbst (Ersparnis je 100 kg  
Fr. 10.- bis 15.-).

Geeignet für Mittel- und Grossbetriebe, 300-1000 kg Stundenleistung. Betriebsbereite Anlage schon zu Fr. 4790.- montiert. Erstklassige Referenzen. Grösste Mühlenauswahl der Schweiz.

## CORMALL

Stahlscheiben-  
mühlen mit der  
grössten  
Leistung.  
Mit und ohne  
Motor lieferbar.

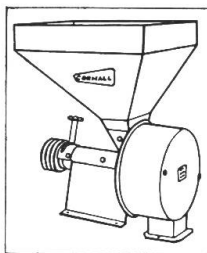

Vorführung  
verlangen

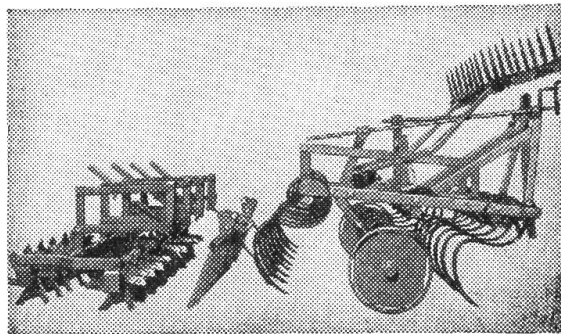

**TAUL- und GRIESSER-Kulturregen**,  
seit Jahren die preisgünstigsten.

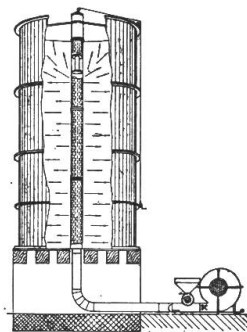

## Getreidetrocknung

Getreideförderung  
Lagerung durch unsere  
**Silos, Gebläse und  
Förder-Schnecken.**

GRIESSER-Kornsilos 7 To.  
nur Fr. 686.-. Auch andere  
Grössen lieferbar.

Durchlaufwaagen,  
Elevatoren, Vorreiniger etc.

Qualität und günstige  
Preise.

Vergleichsofferten verlangen.  
Dokumentation, Referenzen oder auf Wunsch Besuch.  
Baldige Bestellung oder Vorarbeiten nötig.

Eine unverbindliche **Beratung** durch den Fachmann zeigt Ihnen die vielen Verwendungsmöglichkeiten.

10 Tage 3%, 30 Tage 2%, 60 Tage netto.  
Auf Wunsch längere Zahlungsfristen. Tauschgelegenheit.

Prospekte, Referenzen, evtl. Vorführung durch

**GRIESSER Maschinen AG**

8450 Andelfingen 1 ZH

Tel. (052) 41 11 22 / 23

# Krüger-Hydrauliklader

Fünf verschiedene Grössen und Typen / Ein- und Zweiachser  
Für jeden Betrieb die richtige Maschine

Hecklader Junior  
schon ab  
Fr. 4150.—

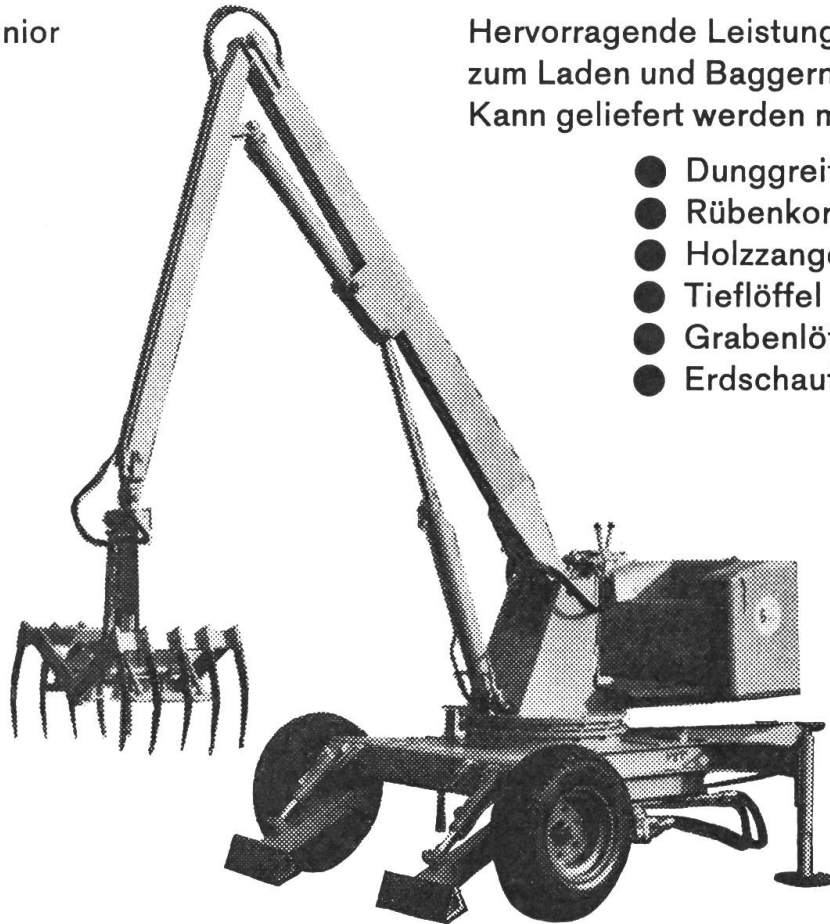

Hervorragende Leistung  
zum Laden und Baggern.  
Kann geliefert werden mit:

- Dunggreifer
- Rübenkorb
- Holzzange
- Tieflöffel
- Grabenlöffel
- Erdschaufel

**Krüger** seit mehr als 10 Jahren spezialisiert auf Hydrauliklader.  
**Krüger** seit 10 Jahren der meistverkaufte Hydrauliklader **in der Schweiz**.  
Führend in Leistung und Qualität — **z. B. Typ S** hebt 1000 kg am gestreckten Arm, ca. 2500 kg am halben Arm, greift 5,5 m weit und steht beim Laden «bockstill». — Grosse Kraftreserve und deshalb längere Lebensdauer.

Generalvertretung für die Schweiz:

Gebr.



8174 Stadel ZH  
Tel. 01 / 94 21 39

Einige Gebietsvertretungen noch frei!