

Zeitschrift: Landtechnik Schweiz
Herausgeber: Landtechnik Schweiz
Band: 34 (1972)
Heft: 8

Werbung

Nutzungsbedingungen

Die ETH-Bibliothek ist die Anbieterin der digitalisierten Zeitschriften auf E-Periodica. Sie besitzt keine Urheberrechte an den Zeitschriften und ist nicht verantwortlich für deren Inhalte. Die Rechte liegen in der Regel bei den Herausgebern beziehungsweise den externen Rechteinhabern. Das Veröffentlichen von Bildern in Print- und Online-Publikationen sowie auf Social Media-Kanälen oder Webseiten ist nur mit vorheriger Genehmigung der Rechteinhaber erlaubt. [Mehr erfahren](#)

Conditions d'utilisation

L'ETH Library est le fournisseur des revues numérisées. Elle ne détient aucun droit d'auteur sur les revues et n'est pas responsable de leur contenu. En règle générale, les droits sont détenus par les éditeurs ou les détenteurs de droits externes. La reproduction d'images dans des publications imprimées ou en ligne ainsi que sur des canaux de médias sociaux ou des sites web n'est autorisée qu'avec l'accord préalable des détenteurs des droits. [En savoir plus](#)

Terms of use

The ETH Library is the provider of the digitised journals. It does not own any copyrights to the journals and is not responsible for their content. The rights usually lie with the publishers or the external rights holders. Publishing images in print and online publications, as well as on social media channels or websites, is only permitted with the prior consent of the rights holders. [Find out more](#)

Download PDF: 28.03.2026

ETH-Bibliothek Zürich, E-Periodica, <https://www.e-periodica.ch>

Text zum Titelbild

(Inserat)

Zweegers, Geldrop (NL) hat sich vor allem mit dem patentgeschützten Kreiselmähwerk und dem STRELA einen bedeutenden Namen erworben. Heute festigt PZ seinen guten Ruf mit einem Maishäcksler revolutionärer Konstruktion. Auf die Verwendung von teuren und störanfälligen Ketten und Getrieben wurde verzichtet. Der Aufbau ist denkbar einfach: der Antrieb erfolgt über 4 Keilriemen direkt auf das Scheibenrad mit 12 (!) Messern und von hier über ein Getriebe auf 2 Einzugstrommeln. Andere getriebene Teile weist die Maschine nicht auf.

Der PZ-Maishäcksler schlägt jedes Mais Korn auf. Die Leistung ist v. a. von der Stärke des Traktors abhängig. Einfachheit und Robustheit des PZ-Maishäckslers bürgen für lange Lebensdauer und grosse Flächenleistung. Er ist damit allen konventionellen Anbaumaishäckslern überlegen. Die Maschine ist bereits erprobt und geniesst sowohl unter Landwirten wie Lohnunternehmern einen ausgezeichneten Ruf.

Interessenten wenden sich an ERNST MESSER AG, 4450 Sissach, Telefon (061) 98 23 21

«Schweizer LANDTECHNIK»

Administration: Sekretariat des Schweiz. Verbandes für Landtechnik-SVLT, Altenburgerstr. 25, 5200 Brugg/AG, Tel. 056/41 20 22, Postcheck 80 - 32608 Zürich - Postadresse «Schweizer Landtechnik», Postfach 210, 5200 Brugg/AG.

Inseratenregie: Hofmann-Annoncen, Postfach 17, 8162 Steinmaur/ZH - Tel. (01) 94 19 22 - 23.

Erscheint jährlich 15 Mal. Abonnementspreis Fr. 14.-. Verbandsmitglieder erhalten die Zeitschrift gratis zugestellt.

Abdruck verboten. Druck: Schill & Cie. AG, 6000 Luzern.

Die Nr. 10/72 erscheint am 2. August 1972

Schluss der Inseratenannahme ist am 12. Juli 1972

Hofmann-Annoncen, Postfach 17, 8162 Steinmaur ZH

Telefon (01) 94 19 22 - 23



PÖTTINGER

Ladewagen für Landwirte, die erfolgreicher wirtschaften! 10, 15, 17, 20, 25 oder 30 m³ Fassungsvermögen, für jede Betriebsgrösse und Kaufkraft.

Technisch ausgereift! Laufruhige, schnellladende Förderorgane, Schneideeinrichtung bis zu 9 Messern, praktische Scherengitteraufbauten! Preislich sehr vorteilhaft!

Erfolgreicher mit Pöttinger!

Generalvertretung für die Schweiz und Liechtenstein:

Stabag AG, 9496 Balzers

Telefon (075) 4 13 23



BON

Ich interessiere mich für einen Pöttinger-Ladewagen. Senden Sie mir Prospekte.

Name:

Adresse:

Es gibt wieder eine Aebi-Sämaschine: die ROGER Sematic

Sie wird zwar nicht bei uns gemacht, aber wir waren massgeblich an ihrer Konstruktion beteiligt. Sie ist den stärksten Traktoren und den steigenden Ansprüchen hinsichtlich Sä-Leistung und Sä-Komfort angepasst:

robust

Doppelrohrrahmen, Rollenlager in den Radnaben, Antrieb des Säapparates über beide Fahrräder

rasch angebaut

Schnellanschluss vom Traktorsitz aus

leistungsfähig

grosser, 260 l fassender Säkasten

betriebsicher

Nocken-Säapparat mit konstanter Zellenöffnung von 35 mm;
Samenvorratsanzeiger, vom Traktorsitz aus ablesbar;
Körneraustritt vorne, vom Traktorsitz aus kontrollierbar;
automatische Anfahrstütze, kein Verstopfen der Scharen beim Absenken.

Lassen Sie sich den ausführlichen farbigen Prospekt zustellen, damit Sie alle Einzelheiten dieser Neukonstruktion kennenlernen.

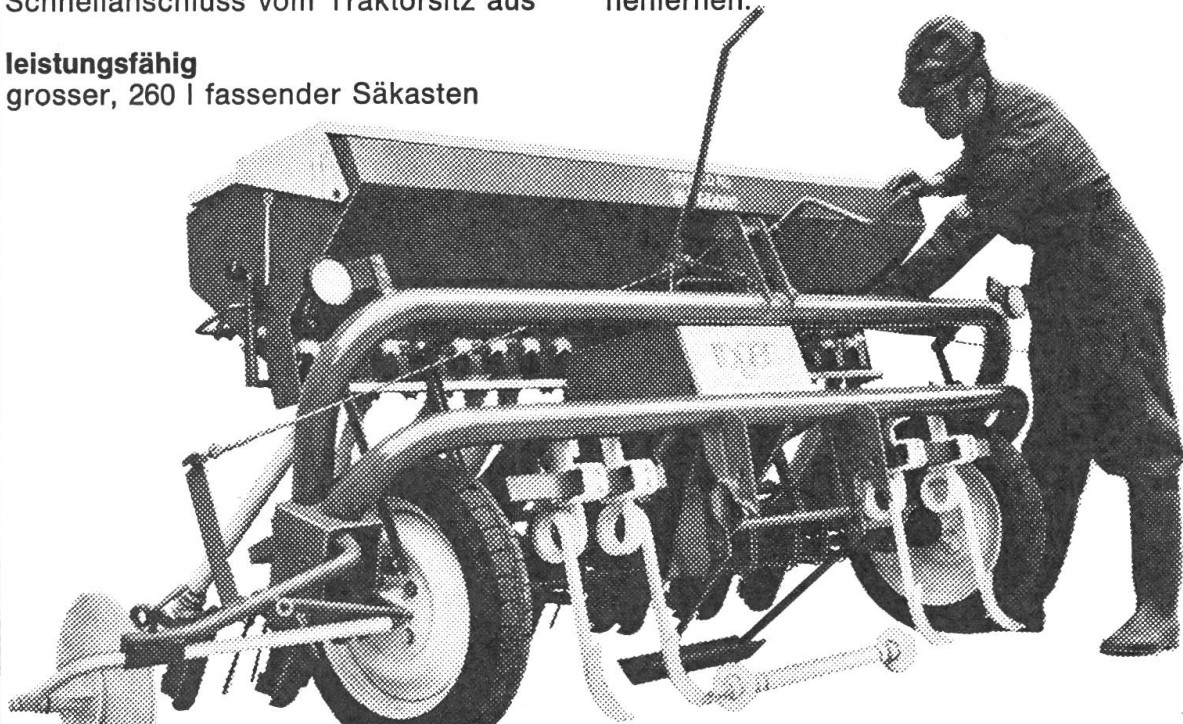

Gutschein für Prospekt und Preisliste über die neue Traktor-Sämaschine ROGER Sematic.

In offenem Umschlag mit 10 Rp. frankiert einsenden an Aebi & Co AG, Maschinenfabrik, 3400 Burgdorf. Telefon 034/2 33 01.

Adresse:

AEBI

Die besten Arbeitskräfte soo billig!

2-Gang Schlagbohrmaschine

13 mm Bohrfutter, für härteste Beanspruchung, 1 Jahr Garantie

298.— Katalogpreis 425.—

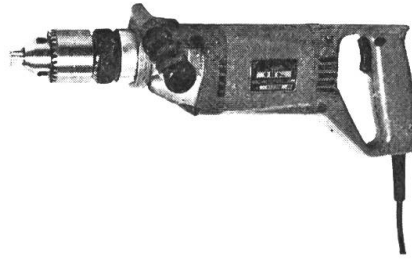

2-Gang Schlagbohrmaschine,

225.— Katalogpreis 285.—

10 mm Bohrfutter, robuste Konstruktion, 1 Jahr Garantie

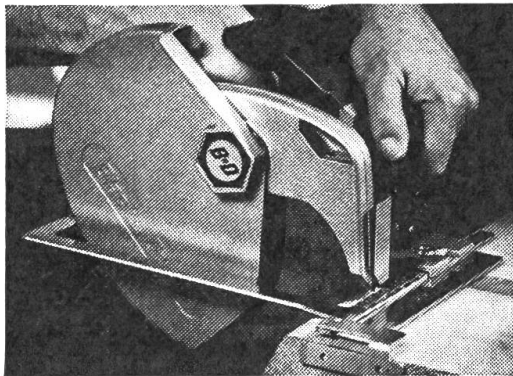

Elektro-Handkreissäge,

60 mm Schnittiefe, mit Gehrung, Suva-Blattschutz gegen Unfallgefahr, Spanauswurf, 1 Jahr Garantie

nur 275.— Katalogpreis 325.—

Elektro-Heckenscheren

für müheloses schneiden



DNJ 450 33 cm Schneide **nur 99.—**

DNJ 452 42 cm Doppelschneide **nur 137.—**

Elektro-Rasenschere

mit Trockenbatterie erspart Ihnen 90 % des mühsamen Kantenschneidens jetzt noch

155.—

Elektro-Rasenmäher

für kleine Rasen bis 200 m², sehr leicht und fast geräuschlos, jetzt zum Preis eines Handrasenmähers

nur 159.—

Kabelrolle

jetzt mit 33 m Kabel mit Erdung, massive Stahlblechkonstruktion

nur 86.— statt 99.—

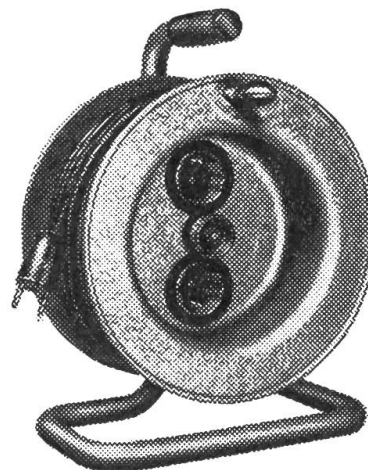

Locher

Eisenwaren — Werkzeuge —
Landwirtschaft

6330 Cham,
Sinslerstrasse 1, Telefon (042) 36 17 17

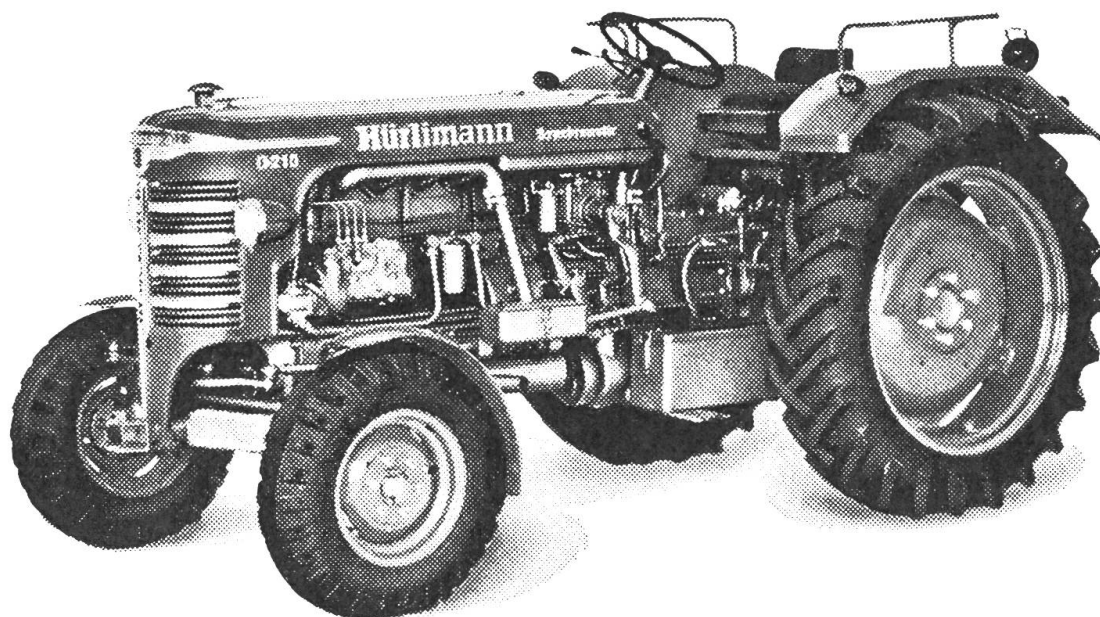

die neuen Modelle

D 115

55 DIN - 60 SAE PS

D 210

77 DIN - 84 SAE PS

Zapfwelle während der Fahrt unter Last schaltbar, mit 540 + 1000 U/min. Auch rückwärtslaufende Zapfwelle. Gangabhängige Zapfwelle in den unteren 6 Vorwärtsgängen und in 6 Rückwärtsgängen. Total 14 Zapfwellengeschwindigkeiten.

12-Gang Standard-Getriebe oder 18-Gang Voll-Synchron-Getriebe.

Dreifach-Hydraulik mit organisch eingebautem Regler und Druckzylinder, zusätzlich, völlig unabhängig von der Dreipunkt-Hydraulik schaltbar:

- 1 einfach wirkendes Zusatzsteuerventil und
- 1 doppelt wirkendes Zusatzsteuerventil

(für aussenliegende Zylinder, wie Frontlader mit hydraulischer Abschiebevorrichtung, Abreisskupplung für hydraulischen Drehflug, Kippanhänger, Schneepflug etc).

Deshalb entstehen keine zusätzlichen Auslagen für die sehr teuren Zusatzventile.

Bei der Hürlimann-Hydraulik sind alle drei Steuerventile vollständig im Oelbad, staubfrei, direkt im Hydraulik-Gehäuse eingebaut.

Einzelrad-Federschwingachse (Gesundheits-Achse) mit Vollranklenkung. Hydraulische ZF-Spindel-Lenkung. Sablé-Super-Gesundheitssitz.

Idealste Anordnung sämtlicher Bedienungshebel.

Der Hürlimann-Traktor erfüllt heute die höchsten Ansprüche und weist Vorzüge auf, die Sie nur in einem Hürlimann-Traktor finden können.

Hürlimann

Traktoren- und Motorenwerk 9500 Wil Telefon (073) 22 11 44

Mengele... wenn höchste Ansprüche erfüllt werden müssen

Was verlangen Sie von einem Abladehäcksler? Maximale Leistung. Einen sauberen Exaktschnitt. Hohe Wurfleistung. Überdurchschnittliche Stabilität. Kaufen Sie nichts, bevor Sie sich Mengele-Abladehäcksler genau angesehen haben. Sie haben alles, was ein sehr guter Abladehäcksler haben muß: einstellbare Schnittlänge von 5 bis 164mm; kraftsparender, ziehender Schnitt durch vorteilhafte Messerform (wichtig vor allem bei Welkheu-Silage); Direktantrieb der Messerscheibe, wahlweise über Ölbadwinkelgetriebe oder mit Elektromotor; automatische Dosierung des Futtereinzuges. 2 Typen. Blitz 1000 – der Leistungsriese. Blitz FH – vieltausendfach bewährt im Familienbetrieb. Mengele: Qualität ohne Kompromiß!

Suchen Sie ein Silage-Gebläse das auch bis 40t/h Mikro-Häcksel in Hochsilos fördern kann. Das Mengele-Gebläse HG-Spezial erfüllt Ihre Forderungen. Großer Turbinen-Durchmesser und einzigartige Messerflügel-Form ergeben diese außergewöhnliche Leistung. Das HG-Spezial ist lieferbar mit Schnecken-Einzugsmulde oder mit 3m langem hochklappbarem Zuführtrog. Wenn Sie einen Mengele-Automatikwagen besitzen, können Sie das HG-Spezial direkt am Zapfwellendurchtrieb ankuppeln. Das spart Ihnen den Elektromotor oder einen Zusatzschlepper.

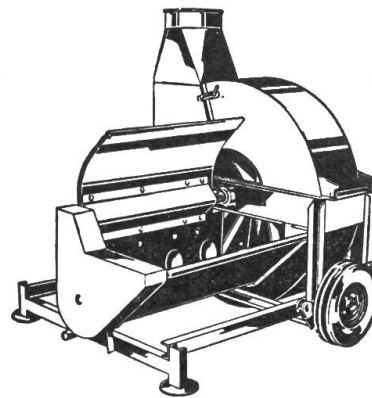
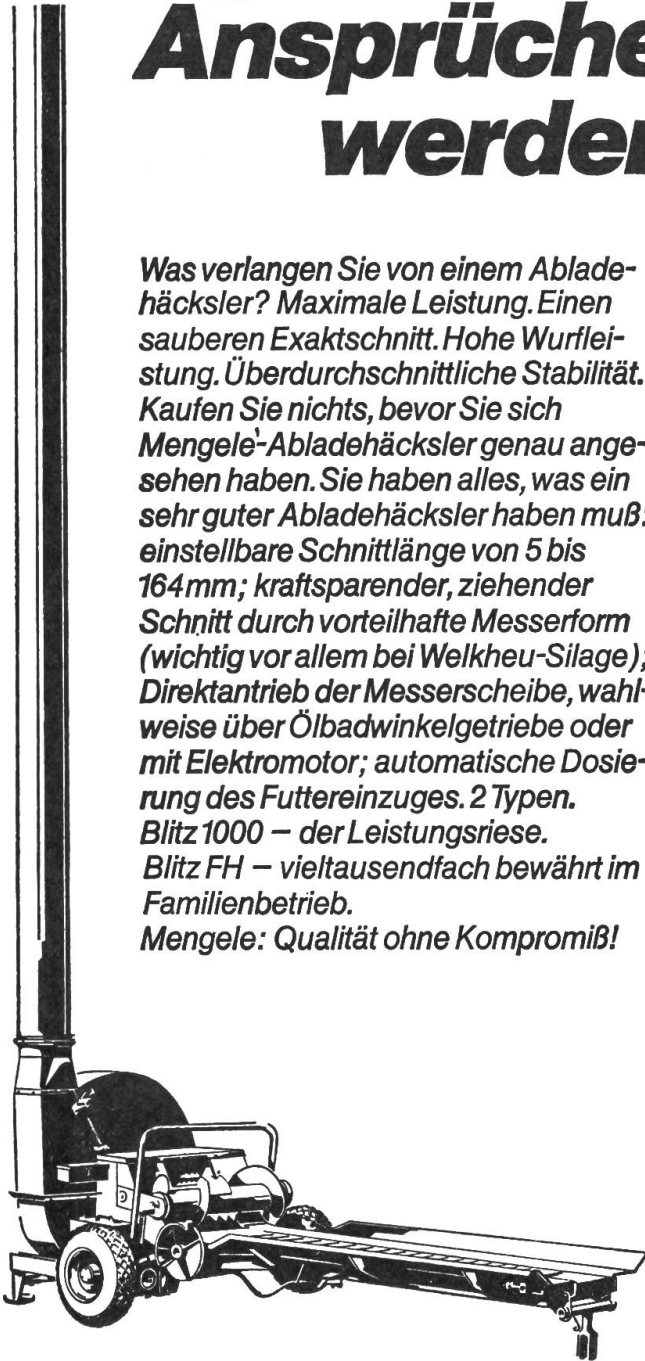

Bon

Übersenden Sie mir bitte Prospekte über

Abladehäcksler

Häckselgebläse

SL

Landmaschinen

CH-1530 PAYERNE - Tel. (037) 611494

Name _____

Adresse _____

ROBERT FAVRE

new

Das neue AGROLA Universal-Traktorenöl. Vollständig neu konzipiert: mit verstärktem Schutz gegen Kaltschlamm- und Korrosionsbildung, speziell bei unterkühltem Fahrbetrieb. Das zuverlässige Ganzjahresöl für Sommer und Winter, für den Motor, die Hydraulik und das Getriebe; garantiert Vollschmierung bei strengsten Betriebsbedingungen. Für den Traktor, den PW und die Landmaschinen das besondere Markenprodukt:

*AGROLA Universal-Traktorenöl
HD SAE 20W-30,
Mil-L-2104 B*.*

Nur Fr. **2.08**
per Liter im Fass
Fass à 180 kg netto,
per %kg nur Fr. 235.-

Tonnelet à 50 kg netto,
nur Fr. 135.-

Kanne à 18 kg netto,
nur Fr. 59.-

*Beachten Sie die neue
Spezifikation Mil-L-2104 B

**Noch
bessere
Schmierkraft!
Noch mehr
Sicherheit!**



**UNIVERSAL-
TRAKTORENÖL**

Erhältlich bei der
Landw. Genossenschaft

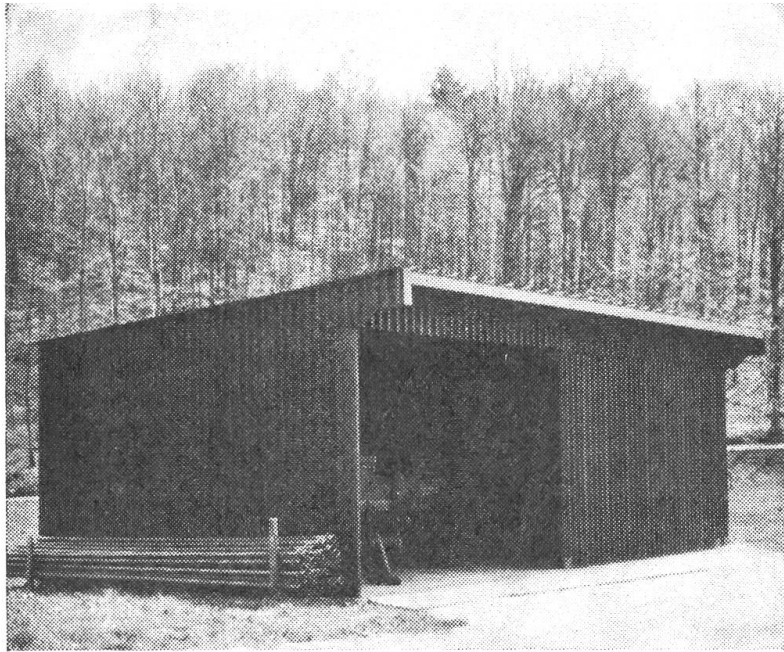

ALTHAUS

Vielzweck-Halle

- Ganzmetall-Konstruktion
- Feuerfest nach den Vorschriften der BVA
- Vielseitig verwendbar z. B.
- Wagenschoopf
- Halle für Gross-Maschinen wie Mäh-drescher etc.
- Lauf- und Mast-Stall
- Traktoren- und PW-Garagen

Grundtyp:

- Breite 10 m
- Zusatzelemente 5 m
- Tiefe 6,2 m
- Dachvorsprung 1 m
- Höhe i/L. 3,5/3,1 m
4,5/4,1 m

- **Baukastensystem – daher preisgünstig**
- **Wahlweise mit oder ohne Schiebetore**
- **Feuerverzinkt – lange Lebensdauer**
- **Auf Wunsch mit heimeligem Farbton beschichtet**

ALTHAUS

Gross-Garage

- Massive Metallkonstruktion
- Bedachung und Einwandung aus Eternit
- Innenraum stützenfrei
- Grosse Kipptore 2,5 x 2,5 m
- Vorschriftsgemässer Einstellraum für Motorfahrzeuge aller Art
- Kipptore gross genug für Traktoren mit Kabine oder Sturzverdeck

Grundtyp mit 2 Toren:

- Frontbreite 5,75 m
- Tiefe 6,70 m
- Zusatzelemente in beliebiger Anzahl mit 1 Tor 2,85 m

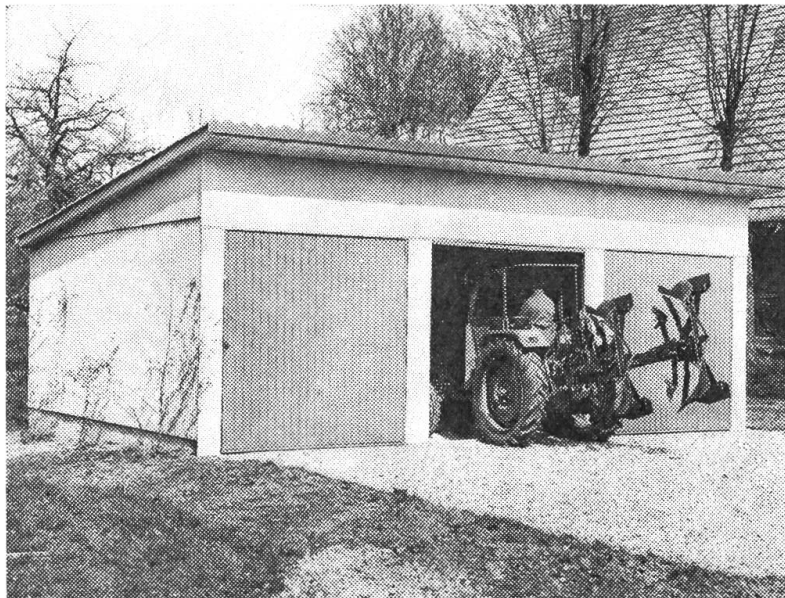

ALTHAUS+CO AG 
Pflugfabrik, 3423 Ersigen, Tel. 034 32162/63

Auslieferungslager:

Andelfingen: H.P. Sommer 053/ 7 63 07
Courtételle: W. Ryser 066/22 43 37

Fabrikvertreter
für die Gebiete:

AG, BE, LU:
BL, SO, Seeland:

Chr. Rupp, Breitenegg
W. Suter, Vorimholz

034/ 3 32 78
032/84 30 03

Gewinn

1 Lohnkosten senken durch den Einsatz personalsparender Maschinen. Zum Beispiel **Ballenlader Quercy**.

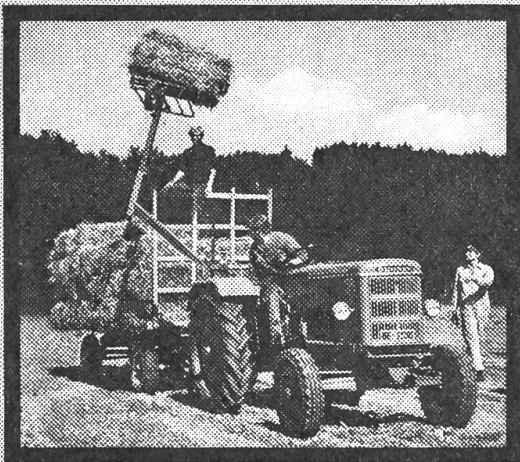

4 Mehr Gewinn, weniger Risiko durch die Wahl des zuverlässigen Partners beim Kauf von Maschinen.



Kunz Maschinen AG
3400 Burgdorf

9 Vertretungen in 7 Kantonen



034 2 55 55. Setzen Sie sich mit uns in Verbindung. Verlangen Sie Informationen oder eine Demonstration.

2 In kürzerer Zeit mehr produzieren und verdienen dank fristgerechter Ablieferung marktgerechter Produkte. Zum Beispiel mit **Kunz- oder GAMO-Förderbändern und -anlagen**. Für jedes Förderproblem die richtige Lösung!

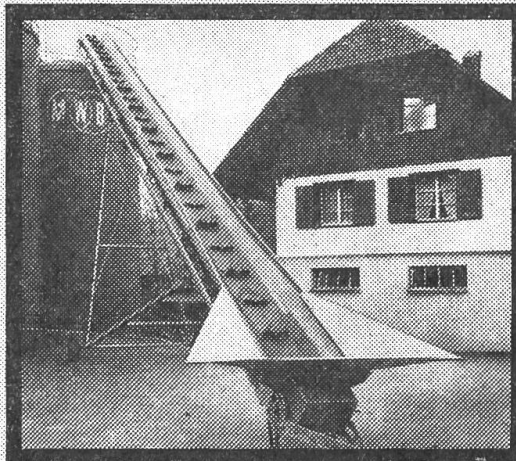

3 Rationeller und mühelos transportieren. Zum Beispiel mit dem vielseitig verwendbaren **hydraulischen Kipp-Anhänger AUDUREAU**.

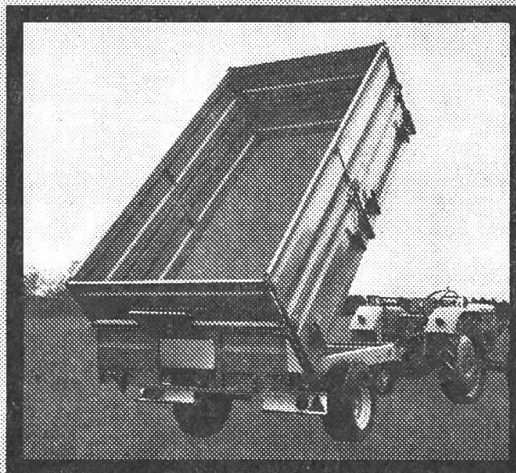

Informieren Sie mich über: Ballenlader Förderbänder und -anlagen
 Kipp-Anhänger.

Bon

Adresse _____

LT 5.7.72

Sammelroder *Wisent*

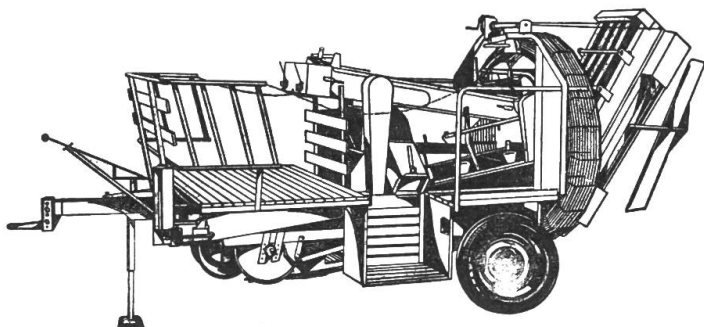

Robust, leistungsstark, modernste Konstruktion
Mit Ladefläche oder Kipp- bzw. Rollboden-Bunker.
Günstige Frühbezugsbedingungen.

Auskünfte und Unterlagen durch den General-
vertreter:



Maschinenfabrik 4112 Bättwil
Telefon (061) 75 11 11

Für Grossbetriebe und Lohnunternehmer den be-
sonders leistungsfähigen Sammelroder Wisent, Typ
RG (Tagesleistungen bis zu 2,5 ha).

Delegierte des SVLT

reserviert den
22./23. September 1972
für die **46. Delegierten-**
versammlung, die in
Neuenburg stattfinden
wird.

Gleichzeitig bitten die
Sektionspräsidenten,
ihnen **Vorschläge**
(auch aus den Reihen
der Mitglieder) für die
Gestaltung der Tätig-
keit des SVLT (Ge-
schäftsjahr 1972/73)
bis spätestens Mitte
August 1972 zu unter-
breiten. —
Besten Dank!

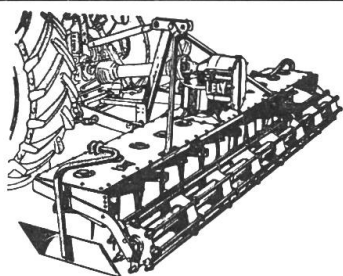

LELY- Kreiselegge

«Roterra»

für 3-Punkt-Aufhängung, 2,5 oder 3 Meter breit, sehr
kurze Bauart, 1- oder 2-gängig.

Diese ganz neuartige Kreiselegge hat sich zur
Saat- und Pflanzbeetbereitung hervorragend be-
währt.

Telefonieren Sie uns. Eine Vorführung wird Sie überzeugen. Günstige Preise.
Prompter Ersatzteil- und Reparatur-Service.

Matzinger AG 8600 Dübendorf ZH

BÜHNER -Traktoren und Landmaschinen

Neugutstrasse 89

Telefon (051) 85 77 77

CLAAS

Augen auf beim Mähdrescherkauf! Jeder Kompromiß ist faul.

Fehlinvestitionen kann sich heute niemand mehr leisten. Ein zu großer Mähdrescher ist verlorenes Geld. Und ein zu kleiner kostet spätestens bei der Ernte zuviel. Es gibt für jede Betriebsgröße den richtigen... den, der wirklich hilft, Kosten zu senken. Und den hat CLAAS. Auch für Sie.

Die Leistung? Bestechend. Lagergetreide? Maisdrusch? Ein CLAAS ist für schwierige Fälle konstruiert. Das gilt für den MERCATOR S, den CONSUL und den COMPACT25 genauso, wie für den grossen DOMINATOR 80 mit 4,50m Schnittbreite. Ihrer ist bestimmt dabei.



Sicher in die Zukunft –
mit CLAAS sind Sie dabei!

730 CHd

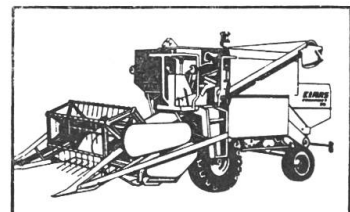
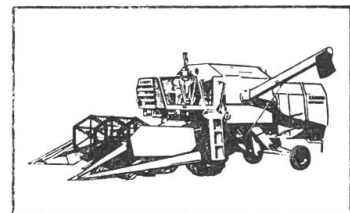
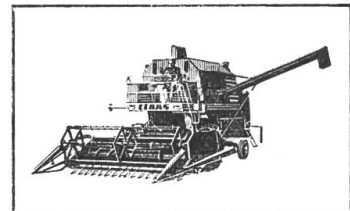
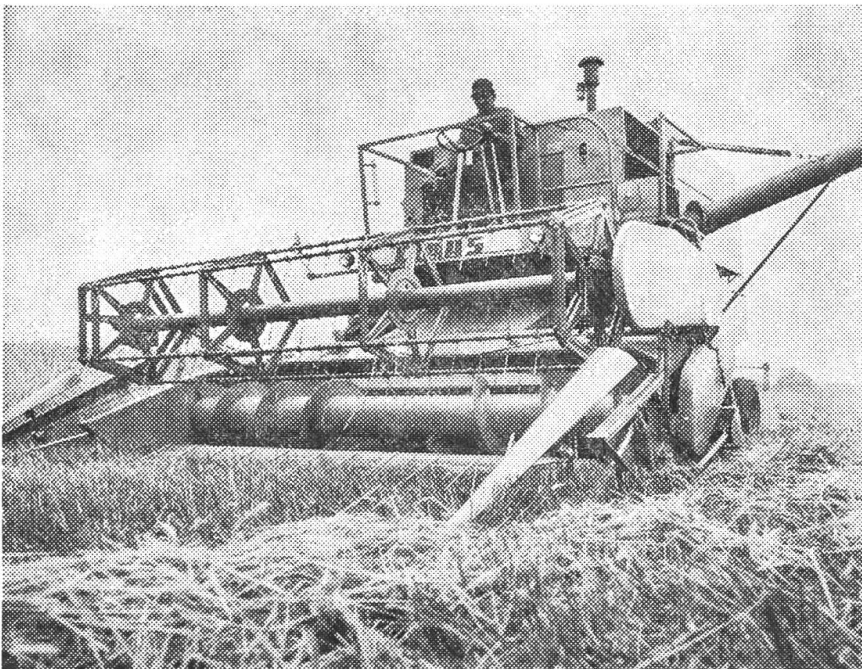

LANDMASCHINEN AG, 3018 Bern-Bümpliz-Süd, Tel. 031 - 56 12 01
HANS MEIER, Landmaschinen, 8460 Marthalen/Zürich, Tel. 052 - 43 21 21
FRIED, Landmaschinen AG, 5322 Koblenz AG, Tel. 056 - 46 13 21

**FIAT 350
mit 35 PS Dieselmotor
komplett mit allem Komfort
Fr. 10'900.-**

**FIAT 450 mit
46PS Dieselmotor komplett
mit allem Komfort
Fr. 14'500.-**

Das sind interessante Preisbeispiele! Warum sind die FIAT Traktoren so preisgünstig? Weil sie bekanntlich die erfolgreichsten und meistgekauften Traktoren auf dem europäischen Kontinent sind.

Grosse Stückzahlen bedeuten rationellste Produktion und ermöglichen stabile Preise trotz ständiger Teuerung.

Natürlich ist der Listenpreis nicht alleiniger Massstab für die Beurteilung des Angebotes, sondern letzten Endes der Betrag, den Sie nach Abzug des Rücknahmepreises für Ihren Gebrauchstraktor auslegen müssen und was Sie für diesen Preis an Leistung, Qualität und Komfort erhalten. Das sind weitere wichtige Gründe, warum es sich unbedingt lohnt, unser Angebot einzuholen.

BUCHER

BUCHER GUYER AG 8166 Niederweningen
Tel. 01 94 33 22 / 94 37 11

BON für Prospekt und Preise

Adresse _____

Schicken Sie mir die Unterlagen über die
FIAT 35 PS*, 46 PS*, 50 PS*, 60 PS*, 75 PS*,
90 PS* (Gewünschtes unterstreichen)

