

Zeitschrift: Der Traktor und die Landmaschine : schweizerische landtechnische Zeitschrift
Herausgeber: Schweizerischer Verband für Landtechnik
Band: 25 (1963)
Heft: 5

Werbung

Nutzungsbedingungen

Die ETH-Bibliothek ist die Anbieterin der digitalisierten Zeitschriften auf E-Periodica. Sie besitzt keine Urheberrechte an den Zeitschriften und ist nicht verantwortlich für deren Inhalte. Die Rechte liegen in der Regel bei den Herausgebern beziehungsweise den externen Rechteinhabern. Das Veröffentlichen von Bildern in Print- und Online-Publikationen sowie auf Social Media-Kanälen oder Webseiten ist nur mit vorheriger Genehmigung der Rechteinhaber erlaubt. [Mehr erfahren](#)

Conditions d'utilisation

L'ETH Library est le fournisseur des revues numérisées. Elle ne détient aucun droit d'auteur sur les revues et n'est pas responsable de leur contenu. En règle générale, les droits sont détenus par les éditeurs ou les détenteurs de droits externes. La reproduction d'images dans des publications imprimées ou en ligne ainsi que sur des canaux de médias sociaux ou des sites web n'est autorisée qu'avec l'accord préalable des détenteurs des droits. [En savoir plus](#)

Terms of use

The ETH Library is the provider of the digitised journals. It does not own any copyrights to the journals and is not responsible for their content. The rights usually lie with the publishers or the external rights holders. Publishing images in print and online publications, as well as on social media channels or websites, is only permitted with the prior consent of the rights holders. [Find out more](#)

Download PDF: 02.04.2026

ETH-Bibliothek Zürich, E-Periodica, <https://www.e-periodica.ch>

Verzeichnis der Inserenten dieser Zeitschrift, die an der Schweiz. Landmaschinenschau in Yerdon (28.3-2.4.) ausstellen

Inserent:	Halle u. Stand Nr.
Aebi & Co. AG., Maschinenfabrik, Burgdorf	I / 114
Aecherli AG, Maschinenfabrik, Reiden/LU	II / 212
Agrar, Fabrik landw. Maschinen AG, Wil/SG	I / 119
Agria Landmaschinen AG, Aefligen/BE	IV / 417
Agro Service S.A., Solothurn 2	II / 230
Albrecht Hans, Wagenbau, Stadel b/Niederglatt	IV / 401
Allamand S.A., machines agricoles – tracteurs, Morges	III / 316
Althaus & Co., Pflugfabrik, Ersigen/BE	III / 307
Baltensperger Ed., Traktorpflüge, Brütten/ZH	I / 107
Bärtschi & Co., Maschinenbau, Ufhusen/LU	III / 318
Birchmeier & Cie. AG, Spritzenfabrik, Künten/AG	IV / 415
Bucher-Guyer, Niederweningen/ZH	I / 112
Erismann AG, Pflugfabrik und Landmaschinen, Seengen/AG	III / 305
Ford Motor Company (Switzerland) SA, Zürich	IV / 414
Früh Jakob, Maschinenbau, Münchwilen/TG	IV / 406
Gehring Fritz, Maschinenbau, Matzingen/TG	I / 209
Grunder & Cie, machines agricoles, Meyrin/GE	I / 113
Henriod Paul, Sàrl, ateliers de constructions, Echallens/VD	IV / 413
Hilti Louis, Fendt-Traktoren und Landmaschinen, Schaan/FL	IV / 416
Hürlimann Hans, Traktoren- und Motorenwerke, Wil/SG	II / 216
International Harvester Company AG, Hohlstrasse 100, Zürich 4/26	II / 218
Kunz & Co., Maschinenfabrik, Burgdorf	II / 226
Küpfer L. & E., Maschinenfabrik, Steffisburg	III / 308
Kupferschmid & Co., Pflugfabrikation – Landmaschinen, Steffisburg	I / 118
Landtechnik AG, Beregnungsanlagen, Schädlingsbekämpfungsgeräte, Stalleinrichtungen, Düdingen/FR	I / 117
Maschinenfabrik Hochdorf AG, Hochdorf/LU	I / 108
Maschinenfabrik Wängi AG, Wängi/TG	II / 223
Matra, Landmaschinen und Traktoren, Zollikofen	II / 217
Meili Ernst, Fabrik für Traktoren und Spezialfahrzeuge, Schaffhausen	III / 314
Motrac-Werke AG, Landmaschinen, Altstetterstrasse 120, Zürich 9/48	IV / 421
Müller A., Maschinenfabrik, Bättwil/Basel	I / 120
Ott Gebrüder AG, Maschinenfabrik, Worb/BE	III / 320
Plumettaz S.A., Ateliers de constructions, Bex/VD	II / 222
Rapid Motormäher AG, Dietikon-Zürich	II / 214
Renault (Suisse) S.A., Regensdorf	III / 315
Röthlisberger Hans, Vertretungen, Unterdorf, Rüdtiligen-Kirchberg/BE	I / 103
Stump Peter, Traktoren – Landmaschinen, Sulgen/TG	I / 116
Würgler Hans F., Deutz-Generalvertretung, Zürich 9/47	III / 312
Wyss H.-R., Konstruktionswerkstätte, Vernand s/Lausanne	II / 210
Zaugg Gebrüder, Pflugbau, Eggwil	II / 224
Zumstein AG, Landmaschinen, Zuchwil-Solothurn	I / 105

Wir bitten unsere Leser, den Ständen der obgenannten Firmen, die Inserenten unserer Zeitschrift sind, besondere Beachtung zu schenken.

Traktorenvielfachgerät HARU

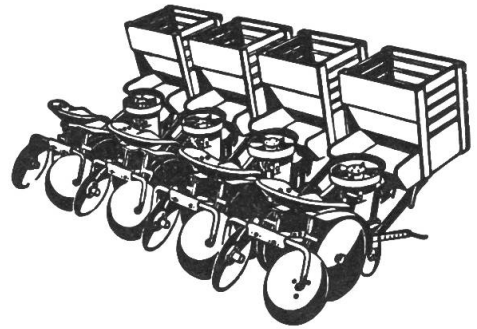
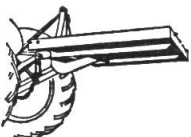
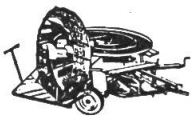
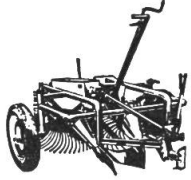
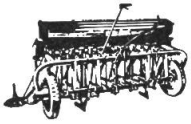

- Seine augenblickliche Anpassung an die verschiedensten Kulturen
- Seine einfache Bauart
- Seine solide Konstruktion

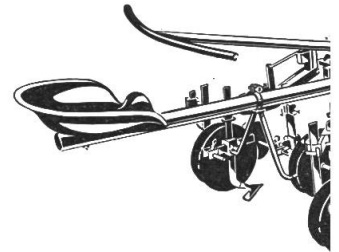
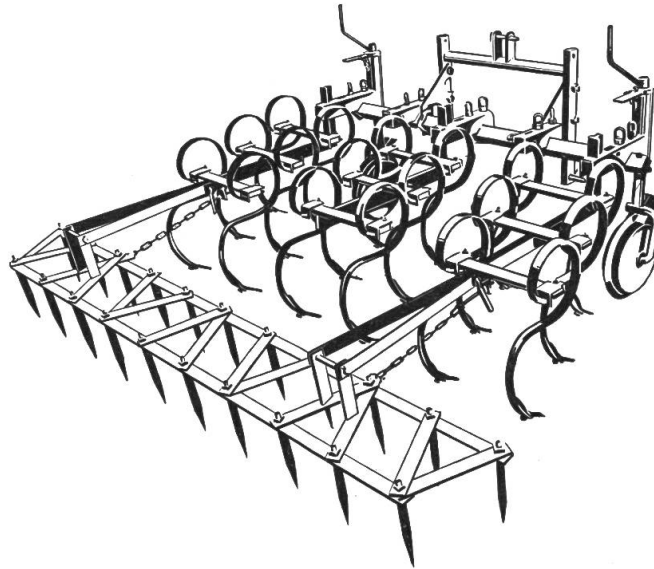

- Sein günstige Preis
● seine Qualität
● den Erfolg

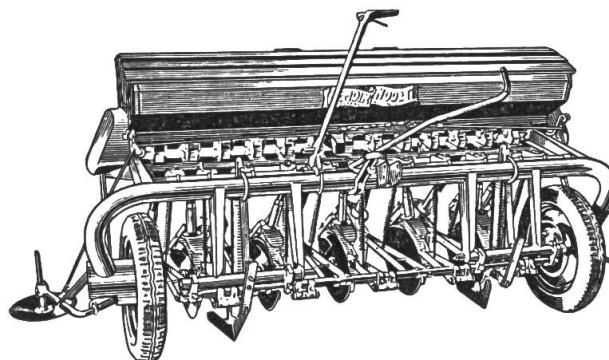

mit Scheibenschar

- **Sämas**
- Doppelseitige Bodenunetwelle immer im getriebenen
- Äusserst exakte Feinsämerung
- Kräftige Roll



H.-R. WYSS KONSTRUKTIONSWERK

Telefon 021 / 4 61 30

Wir freuen uns Sie zu beraten

VY

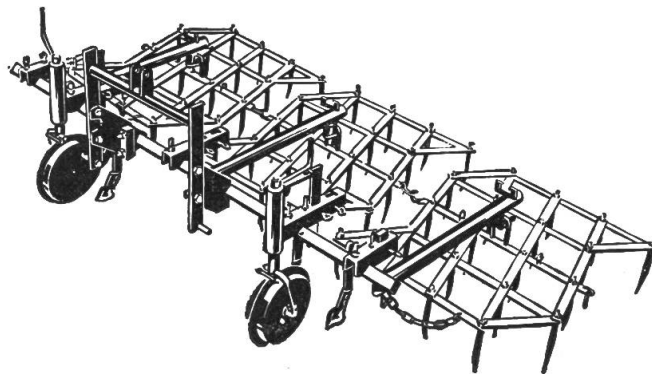
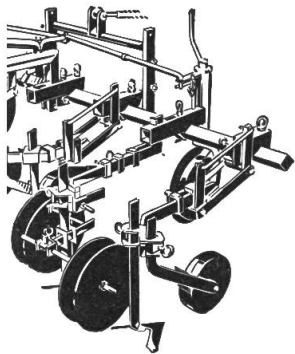
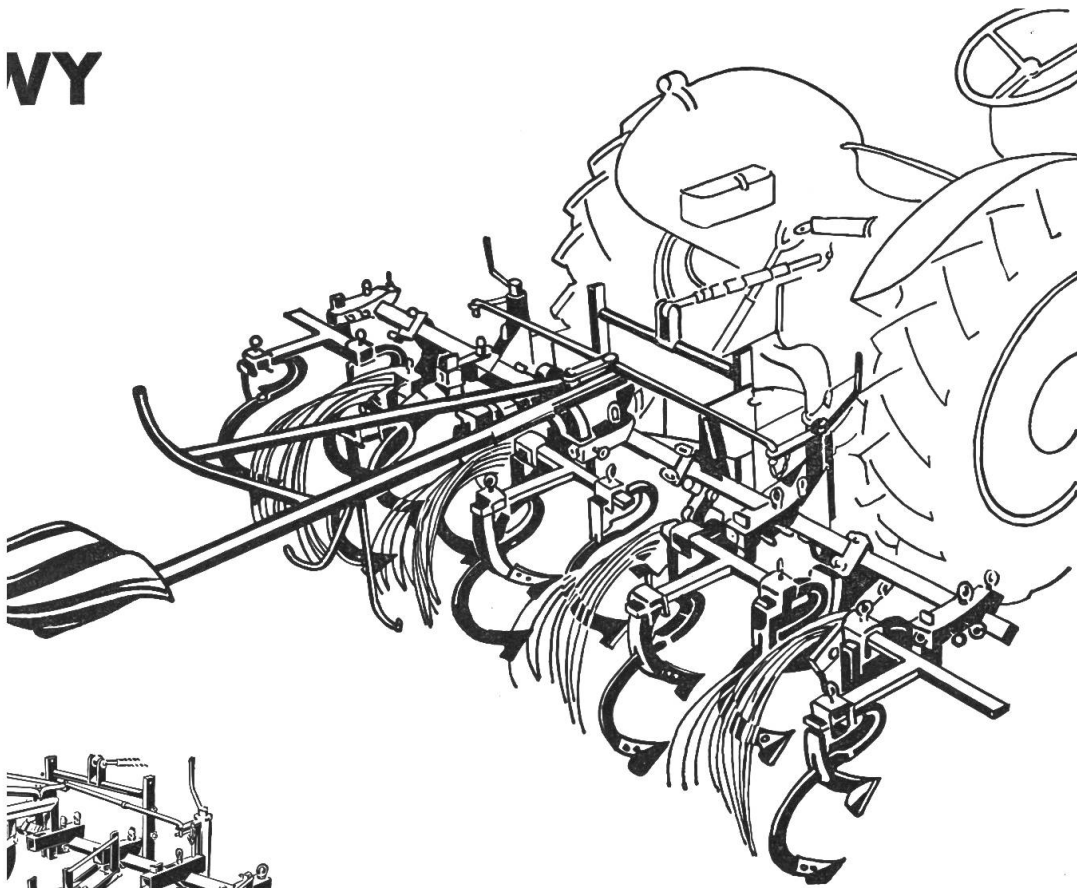

r Preis und
begründen

ne NODET

r Antrieb; auch bei
heiten wird die Sä-
anz regelmässig

te Saat auch bei

ahmenkonstruktion

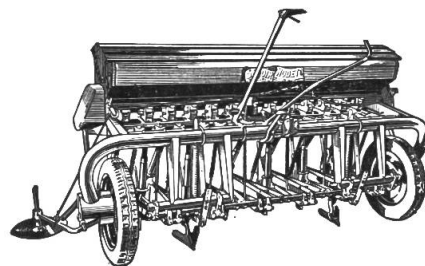

mit Normalschar

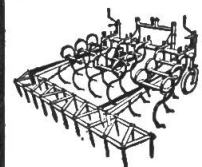
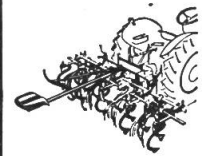
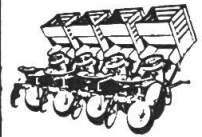

SIONSWERKSTÄTTE VERNAND

er Landmaschinenschau in Yverdon, Halle 2, Stand 210

s / Lausanne

Mit WELGER-Ballenpressen aufnehmen, laden und pressen — in einem Arbeitsgang

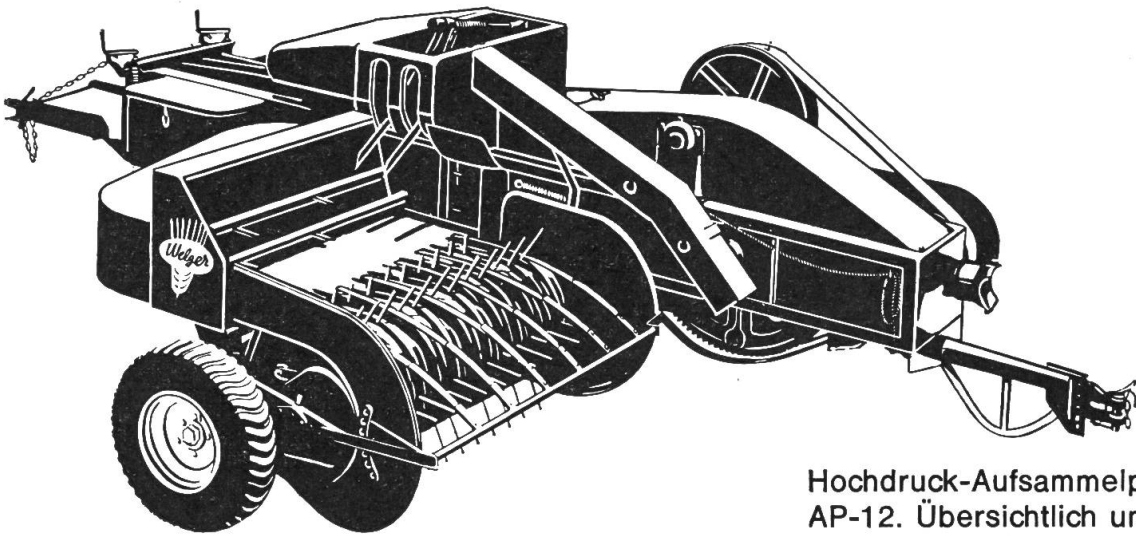

Hochdruck-Aufsammlerpresse AP-12. Übersichtlich und platzsparend lassen sich die Ballen auf dem Wagen laden und in der Scheune aufschichten. Antrieb durch Zapfwelle oder Aufbaumotor. Saubere Futteraufnahme, gleichmässige Pressung.

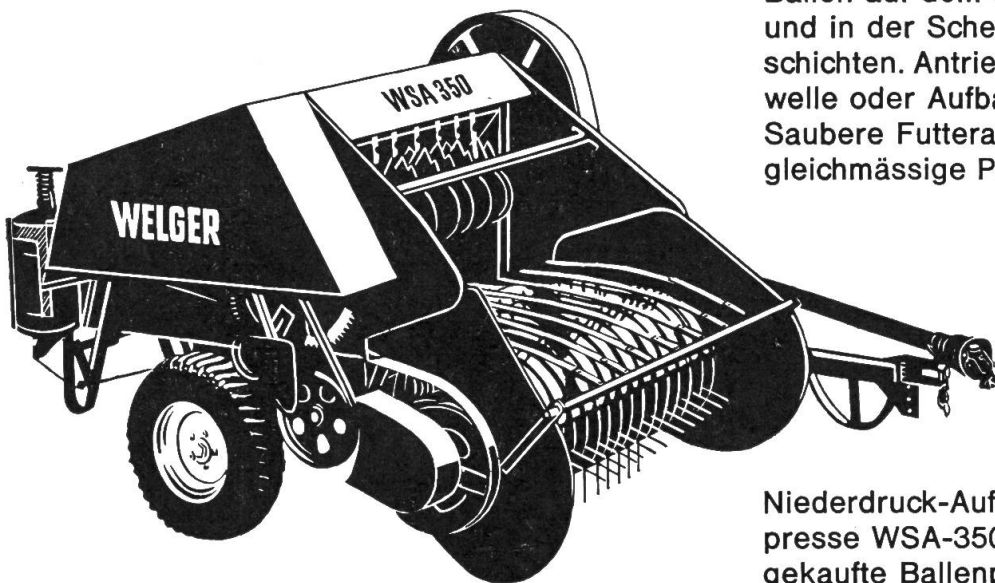

Niederdruck-Aufsammlerpresse WSA-350. Die meistverkaufte Ballenpresse in der Schweiz, dank ihrer handlichen, für unsere Verhältnisse geeignete Bauart.

Agrar

Fabrik landw. Maschinen AG Wil SG

BON

Senden Sie mir Prospekte der WELGER-Aufsammlerpressen

Name _____

Adresse _____

Verlangen Sie ausführliche Prospekte. Es lohnt sich, über die WELGER-Pressen genau orientiert zu sein.