

Zeitschrift: Der Traktor und die Landmaschine : schweizerische landtechnische Zeitschrift
Herausgeber: Schweizerischer Verband für Landtechnik
Band: 25 (1963)
Heft: 11

Werbung

Nutzungsbedingungen

Die ETH-Bibliothek ist die Anbieterin der digitalisierten Zeitschriften auf E-Periodica. Sie besitzt keine Urheberrechte an den Zeitschriften und ist nicht verantwortlich für deren Inhalte. Die Rechte liegen in der Regel bei den Herausgebern beziehungsweise den externen Rechteinhabern. Das Veröffentlichen von Bildern in Print- und Online-Publikationen sowie auf Social Media-Kanälen oder Webseiten ist nur mit vorheriger Genehmigung der Rechteinhaber erlaubt. [Mehr erfahren](#)

Conditions d'utilisation

L'ETH Library est le fournisseur des revues numérisées. Elle ne détient aucun droit d'auteur sur les revues et n'est pas responsable de leur contenu. En règle générale, les droits sont détenus par les éditeurs ou les détenteurs de droits externes. La reproduction d'images dans des publications imprimées ou en ligne ainsi que sur des canaux de médias sociaux ou des sites web n'est autorisée qu'avec l'accord préalable des détenteurs des droits. [En savoir plus](#)

Terms of use

The ETH Library is the provider of the digitised journals. It does not own any copyrights to the journals and is not responsible for their content. The rights usually lie with the publishers or the external rights holders. Publishing images in print and online publications, as well as on social media channels or websites, is only permitted with the prior consent of the rights holders. [Find out more](#)

Download PDF: 05.04.2026

ETH-Bibliothek Zürich, E-Periodica, <https://www.e-periodica.ch>

Ein **DEUTZ** soll es sein...

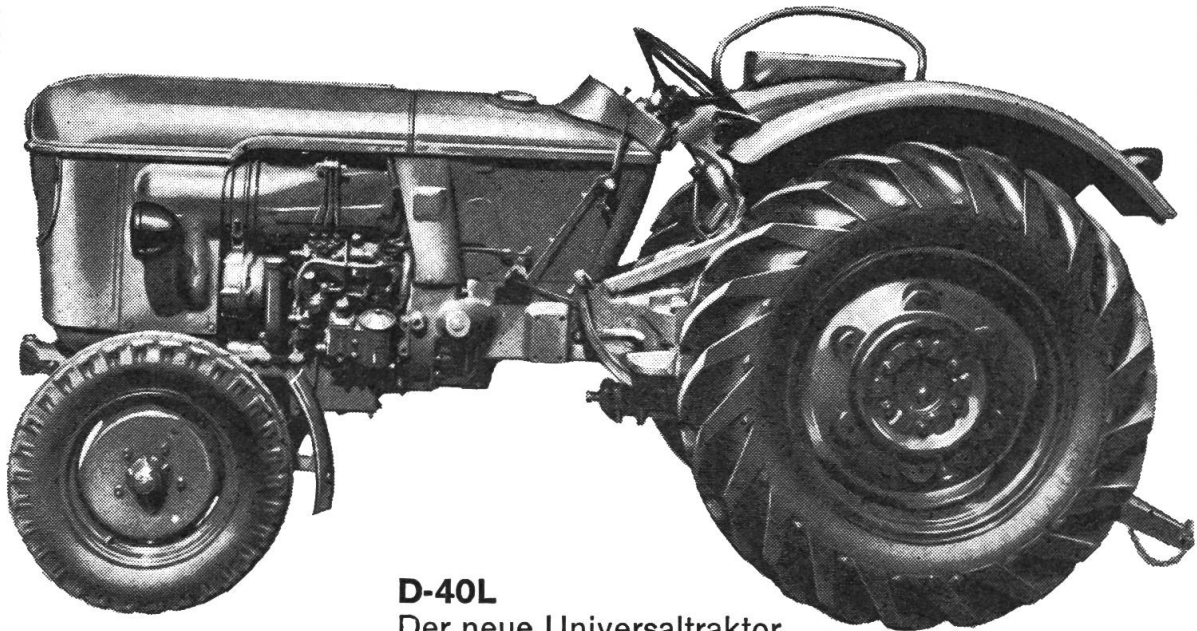

D-40L

Der neue Universaltraktor
für alle Zapfwellengeräte im mittelgrossen Betrieb

**... denn er hat,
was Sie brauchen:**

NEU

DEUTZ-TRANSFERMATIC-SYSTEM

die vielseitige Regelhydraulik

Zugkraftregelung: automatische Steuerung
der vorgewählten Arbeitstiefe des Gerätes
über den Bodenwiderstand.

Lageregelung: Dreipunktgeräte lassen sich in
gleichbleibender Höhe über oder auch im Boden fahren.

Freigangstellung: ermöglicht die Weiterverwendung
von Dreipunktgeräten älterer Hydrauliksysteme.

Durch DEUTZ-TRANSFERMATIC-SYSTEM
erhöhte Zugkraft – verminderter Radschlupf – geringerer
Kraftstoffverbrauch – grössere Flächenleistung.

Noch schneller, noch besser, noch bequemer mit der
neuen Regelhydraulik, mit dem

für **D-40L, D-40S, D-55**

DEUTZ-TRANSFERMATIC-SYSTEM

DEUTZ beweist seine Leistung gerne anlässlich einer un-
verbindlichen Vorführung. Auskünfte und Prospekte ver-
langen Sie beim nächsten DEUTZ-Vertreter oder durch die
Generalvertretung

Hans F. Würigler Rautistrasse 31 Zürich 9/47 Telefon 051/52 66 55

Unermüdlich wie
ein Eichhörnchen
soll Ihr
Traktor sein



Helfen Sie ihm mit →

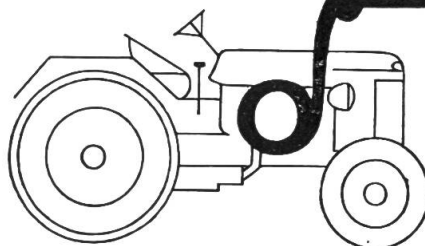
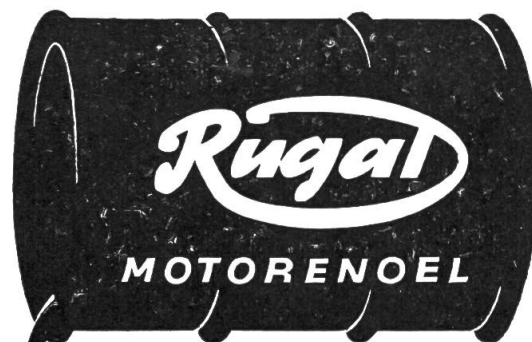

W. Blaser+Co. Hasle-Rüegsau/BE

Telephon 034/3 58 55

Spezialfabrik für technische Schmiermittel

Eigene Labors / Beratungsdienst

Haben Sie schon die RUGAL-Oelpumpe? Unglaublich praktisch! Kein Aufbocken des Fasses nötig. Nur aufschrauben und Oel herauspumpen. Keine Verschmutzung. Nicht ein Tropfen Oelverlust.

Zuverlässig und willig wird er vom frühen Morgen bis zum späten Abend seinen Dienst verrichten, denn RUGAL bildet sofort einen kompakten Schmierfilm, schirmt die der Abnutzung besonders ausgesetzten Teile ab, beugt durch Spezialzusätze der Verschlammung vor und reinigt fortwährend den Motor. Das ganze Jahr hindurch – bei grimmiger Kälte wie tropischer Hitze – verwendbar. Direkt ab Fabrik, daher vorteilhafter.



Der STEYR-Allround-Traktor im Wettlauf mit dem Wetter und der Zeit

Wollen Sie die Wirtschaftlichkeit Ihres Betriebes erhöhen? Mit dem robusten STEYR-Traktor bearbeiten Sie grosse Flächen schnell und sparsam. Bei der Konstruktion wurde nicht nur an die Wirt-

schaftlichkeit - sondern auch an die Bequemlichkeit des Fahrers gedacht. Die absolut sichere Spurhaltung bei jedem Bodenbearbeitungsvorgang, die hohe Zugkraft und die allseitige Verwendbarkeit ma-

chen den STEYR zum nützlichen Helfer. Er ist geschaffen für alle Arbeiten auf Feld und Straße, im Hof und Forst. Er pflügt, eggt, pflanzt, hackt, mäht, häckseln - kurz, mit einem STEYR von der Saat bis zur Ernte!



Lassen Sie sich den STEYR-Traktor vorführen durch die Generalvertretung für die Schweiz:

ALFAG

Aktiengesellschaft für Fahrzeuge, Schlieren ZH
Bernstrasse 33, Telefon 051 986161

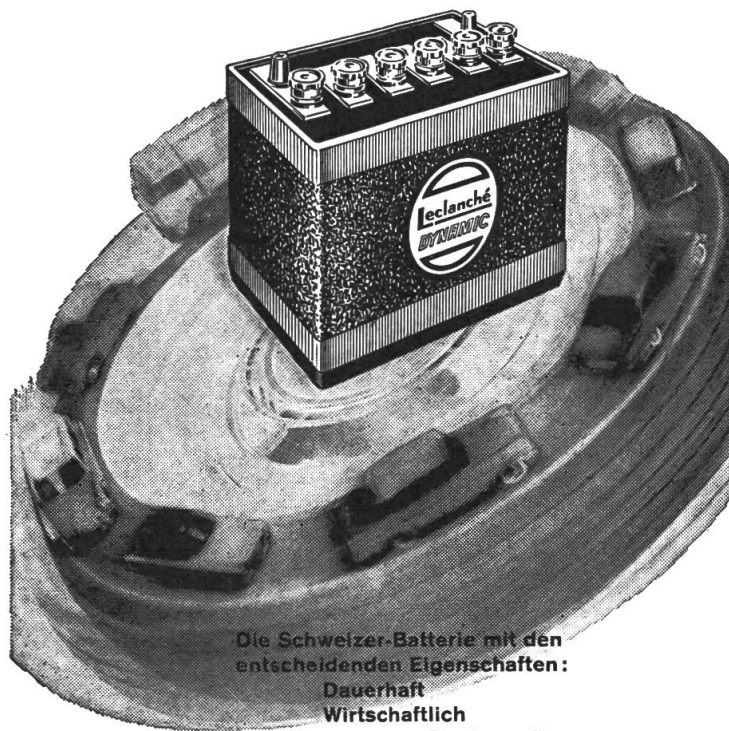

Die Schweizer-Batterie mit den entscheidenden Eigenschaften:
 Dauerhaft
 Wirtschaftlich
 Höchstes Startvermögen

LECLANCHÉ S A
DYNAMIC

YVERDON

Landwirte, stellt Fahrzeuge, Anhänger und Erntefuder, wo immer es geht, abseits der Strasse ab!

Der vorschriftsgemässe Richtungsanzeiger

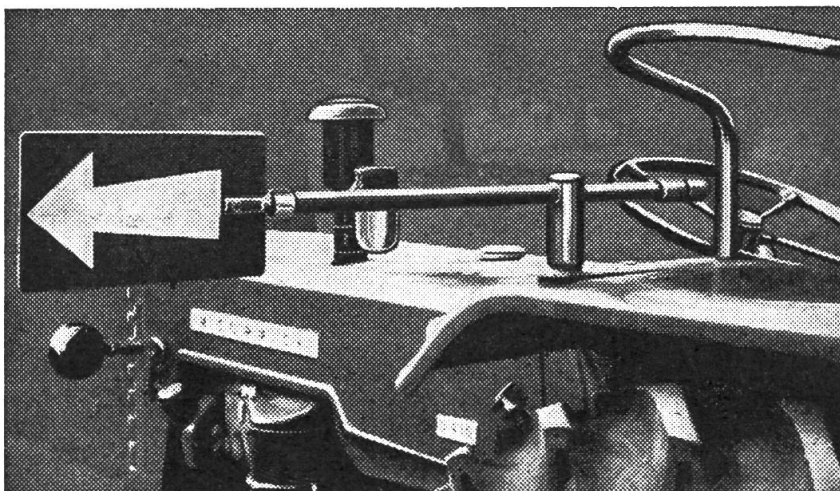

E. Bläsi, Landw. Maschinen und Geräte, Härkingen/SO, Tel. (062) 6 81 93

Der Bläsi-Winker

⚡ Pat. angem. Nr. 2820/62 ⚡ sowie Mod. déposé hat sich Dank seiner soliden und handlichen Konstruktion innert kurzer Zeit in der Praxis tausendfach bewährt.

Sehr einfache Montage auf dem Kotflügel.

Stufenlose Verlängerung, Bruchsicherung, da schwenkbar auf 180°

Ausziehrohr, zweifach auf Gummi gelagert.

Drehmechanismus in geschlossenem Gehäuse. Vor Wasser und Schmutz geschützt.

Sehr leichte Bedienung, auch bei Vorhandensein eines Verdeckes. Eignet sich für alle Modelle, Vom IMA, Brugg, begutachtet und empfohlen.

Versand gegen NN: Fr. 54.—.

PLUMETT -Anbauseilwinde Type TA-20

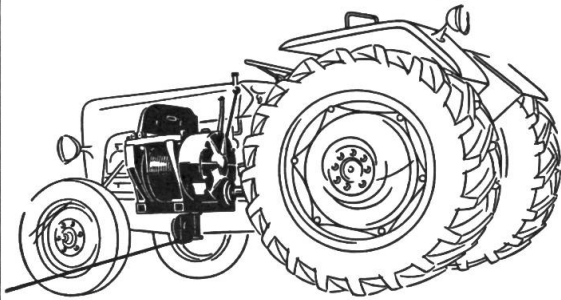

für Zweiachs-Traktoren

- Bis zu 300 m Stahlseil
- Zugkraft 2–3 Tonnen
- 2 Seilgeschwindigkeiten
- Vollautomatische Seilführung
- Seilzug auf 180° (von vorn, von der Seite und von hinten des Traktors).

Plumettaz AG., Bex/VD

Maschinenfabrik Tel. (025) 5 26 46

Comptoir Suisse
Halle 16, Stand 1815

Früh

Dieses Firmenzeichen ist heute ein Fachbegriff für leistungsstarke **ROTOREGGEN**. Wir liefern als Neuheit für besondere Verhältnisse alle Typen mit den überall bewährten Gummiblock abgefederten Spatenwellen.

Jeder Besitzer sagt es: die Arbeit der jetzigen Früh-Egge ist unübertroffen.

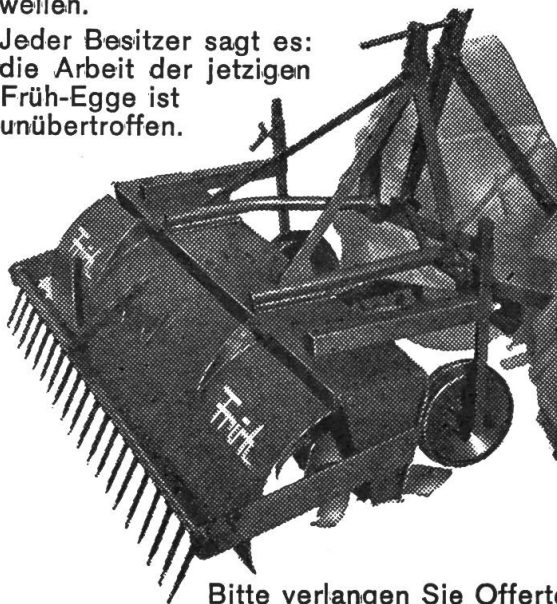

Bitte verlangen Sie Offerte

J. Früh, Maschinenfabrik, Münchwilen TG, Tel. 073 6 24 33

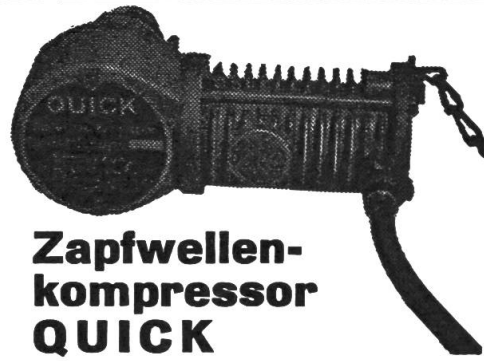

Zapfwellen- kompressor QUICK

handlich, robust, unfallsicher zum pumpen, petrolen, farbspritzen. Bestbewährtes Schweizerfabrikat, günstiger Preis. Kompressoren AIR-BOY und AIR 8, sowie sämtliches Pressluftzubehör, Zapfwellenwasserpumpen und Handbohrmaschinen.

F. Wytttenbach, Wohlenschwil AG

techn. Artikel für die Landwirtschaft
Telefon (056) 3 37 17

WERBET MITGLIEDER!

Sauber gepflügte Aecker mit dem neuen

Bärtschi-Anbaupflug AP 63

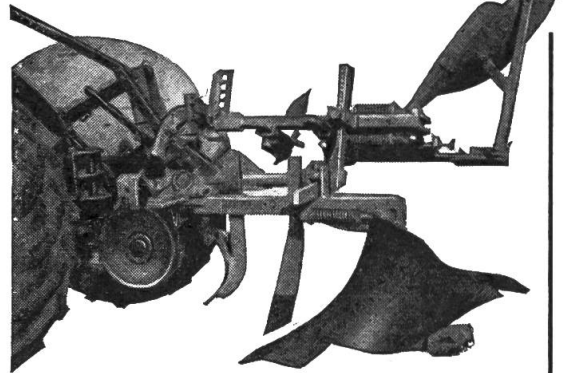

- Verstärkte Ausführung
- 100 % Bruchsicherung
- Bessere Einstellmöglichkeiten am Hang
- Moment Einzug
- Einfache Breitenverstellung
- Sofort aus Vorrat lieferbar
- Sehr günstiger Preis

Unverbindliche Vorführung und Angebot!

BÄRTSCHI & CO., UFHUSEN LU

Fabrik landwirtschaftlicher Maschinen
Telefon 045 / 6 82 54

Senden Sie den Prospekt AP 63

Name:

Ort: T



NEUERO-Gebälteschneider mit Schneidvorrichtung

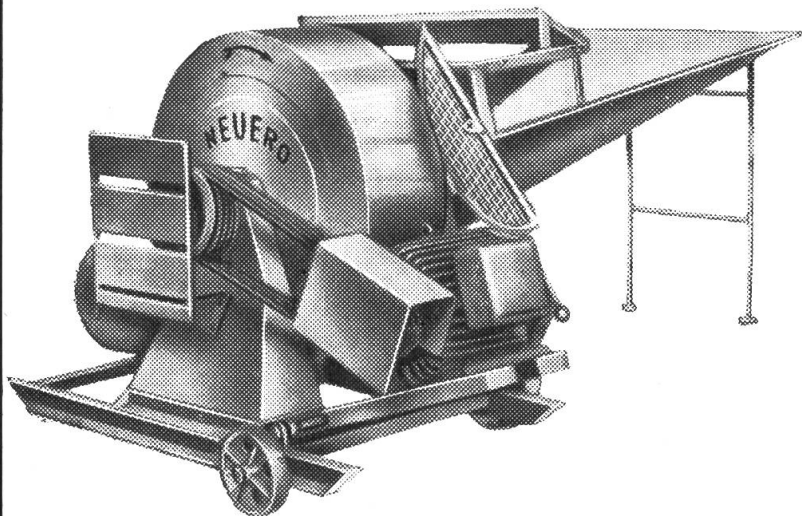

In Verbindung mit einem Förderband sind Neuero-Gebälteschneider besonders nützlich für Betriebe mit Feldhäckslern oder Ladewagen.

sind Maschinen mit vielseitigen Anwendungsmöglichkeiten, die in landwirtschaftlichen Betrieben nicht fehlen sollten. Niedrige Anschaffungskosten, geringer Kraftbedarf und hohe Leistung zeichnen sie aus. Je nach gewünschter Streulängelänge kann mit 1, 2 oder 4 Messern gearbeitet werden, wodurch sich Schnittlängen von 10–25 cm ergeben (mit doppelter Schneidvorrichtung Schnittlängen von 6–15 cm). Die Messer sind einfach und schnell ein- und auszubauen. Für die Förderung von Grünfutter (Beschickung von Silos etc.) eignen sich die Gebälteschneider «Neuero» hervorragend. Zusatzgeräte machen sie zu vollwertigen Spezialanlagen für den Transport von Klee- und Luzerneheu, Garben, Pressbunden etc.

Fragen Sie uns unverbindlich an!

A. Müller Maschinenfabrik Bättwil b. Basel Tel. (061) 83 30 37
Generalvertreter



-Vibriereggen

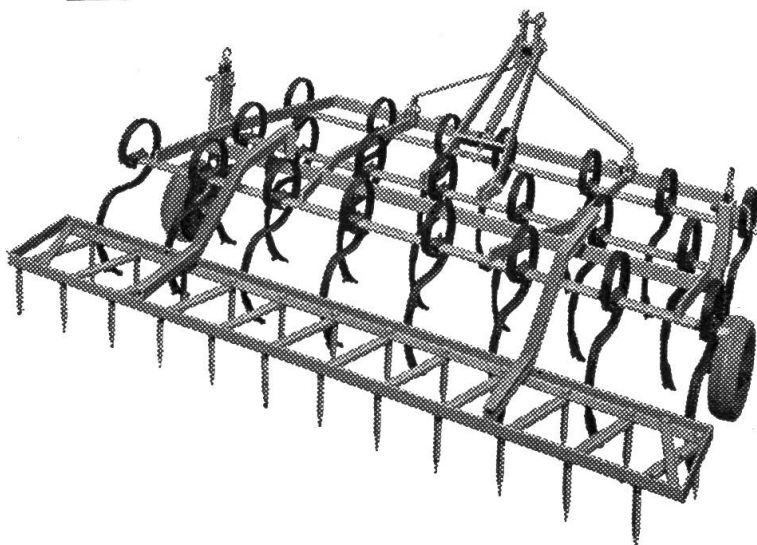

Modelle mit 18 und 22 Zinken, Arbeitsbreite 2,00 und 2,20 m. Die Zinken aus Spezialfederstahl stammen aus einer der besten Federzinkenfabriken und sind praktisch unverwüchtlich. Schare aus gehärtetem Sonderstahl mit langer Lebensdauer.

Unsere Vibriereggen sind ohne Mehrpreis zusätzlich mit 2 verstellbaren Spurlockerern ausgestattet.

Zur Zeit Lieferung kurzfristig ab Lager.

GEBRÜDER OTT AG MASCHINENFABRIK WORB

Menzi RIVAL Anbaupflüge

Konkurrenzlos in Preis,
Ausführung
und Arbeitsleistung

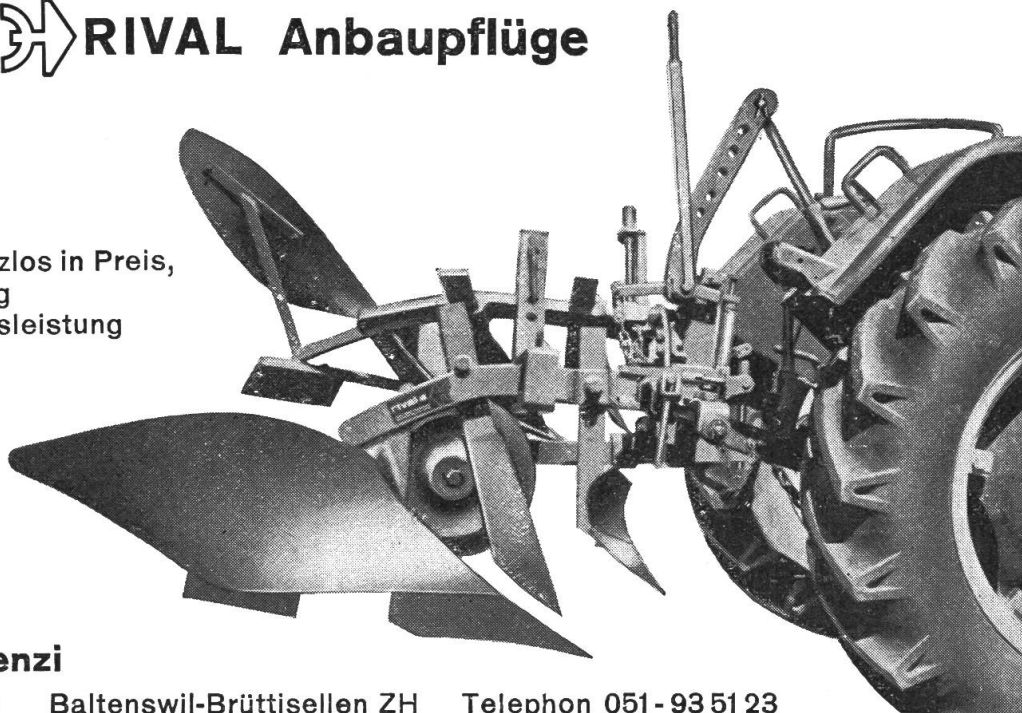

Harry Menzi

Pflugfabrik Baltenswil-Brüttisellen ZH Telephon 051-93 51 23

Günstiger Preis

ERISMANN ANBAU



Grundrahmen mit Anbau-
egge garantieren tadel-
lose Arbeit. Grundrahmen
allein mit den verschiede-
nen Zubehörteilen: Kar-
toffelhackscharen, Häufel-
körper, Kartoffellege-
apparat etc. ergeben zu-
sammen mit der Stützrad-
steuerung ein ideales
Vielfachgerät!

GERÄT

BON

ERISMANN AG SEENGEN

für ausführlichen Prospekt
für unverbindliche Vorführung

Pflugfabrik und Landmaschinen

Tel. (064) 8 71 17

Adresse:

TR



Moderne leistungsfähige Maschinen erleichtern die Arbeit !

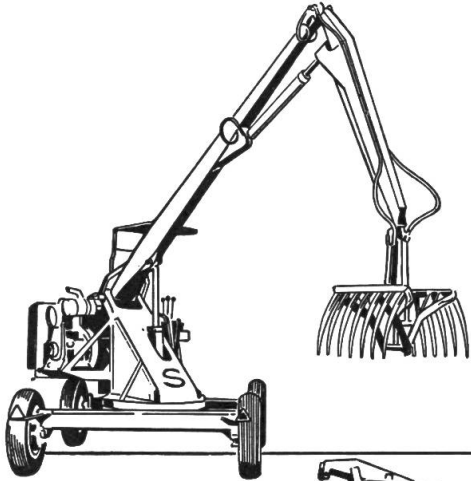

Grosse Auswahl in Mistladekranen

SEGALA der Mistladekran auf vier Rädern. Grosses Hubvermögen. Einfach in der Handhabung. Robuste Bauart.

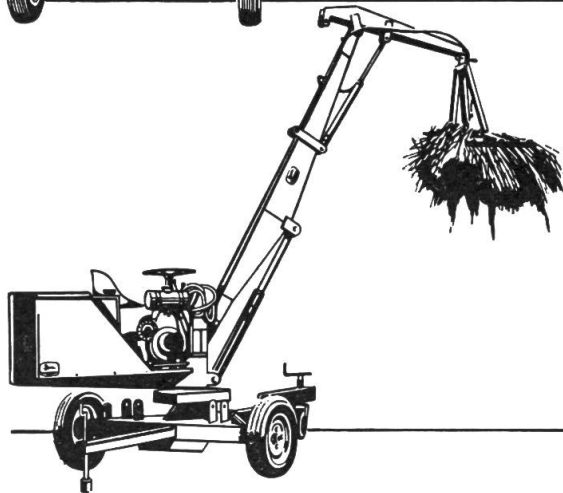

CERES der hydraulische Mistladekran in Zweirad-Ausführung. Leicht manövrierbar. Einfache Bedienung.

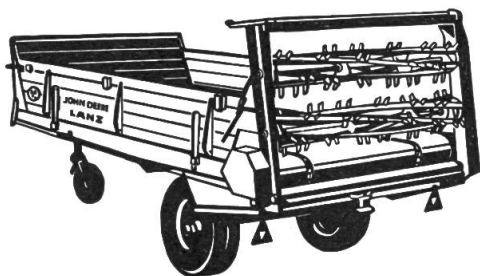

LADUS 3 der stabile, unkomplizierte Miststreuer für alle Düngarten. Inhalt 3-4,5 cm³. Wirtschaftlich! In wenigen Minuten kann der vielseitige LADUS 3 in einen grossräumigen Transportwagen umgewandelt werden.

MATRA ZOLLIKOFEN

Zollikofen (Bern) ☎ 031/65 0106

Yverdon (Vaud) ☎ 024/2 2273

An Matra Zollikofen/Bern: Senden Sie mir unverbindlich den Prospekt

SEGALA

CERES

LADUS 3

Gewünschtes ankreuzen.

Name: _____

Adresse: _____



ALTHAUS

Für Ihre Ackerarbeiten liefern wir Ihnen zu vorteilhaften Bedingungen

- **Scheibeneggen**
- **Zinkeneggen**
- **Kultivatoren**

für Traktor- oder Pferdezug.

Erstklassige Schweizerfabrikate

Geben Sie uns Ihre Wünsche bekannt, wir unterbreiten Ihnen gerne ein unverbindliches Angebot.

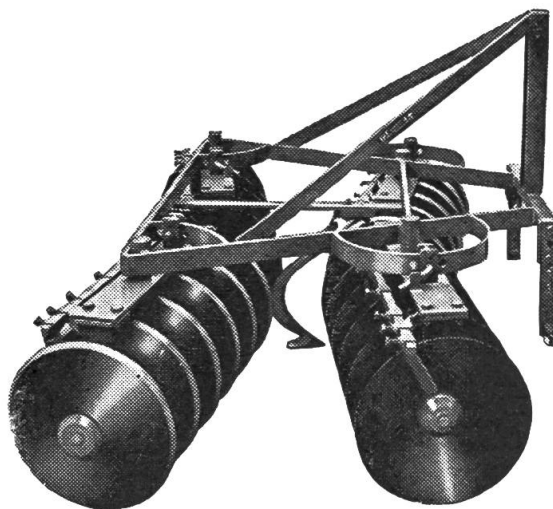

ALTHAUS+CO 

PFLUGFABRIK ERSIGEN TEL. (034) 32163

Baas

FRONTLADER

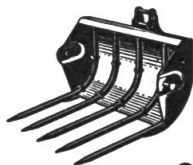
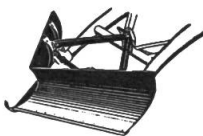

Schaufel
Schneepflug
Stallungsgabel
Erntegabel
alles schnell austauschbar



Das vielseitigste Arbeitsgerät am Traktor ist der Frontlader. Mistladen, Erde- oder Schneeschaufeln, Grünfutter- oder Heuladen, alles schafft jetzt spielend ein Mann allein — und er schafft so viel, wie sonst 7-10 Mann mit der Hand.

Baas

MASCHINENFABRIK · LACHEN / SZ
ST. GALLER STRASSE · TELEFON 055/720 20 · TELEX 53 686

● Zu verkaufen:

Einige Schnappkarren

ca. 1,00 m³ Fassungsvermögen, Ganzmetall-Konstruktion, gummibereift, in gutem Zustand.

Baugeschäft Wenk & Cie.
Basel, Malzgasse 16
Tel. 061/25 92 90

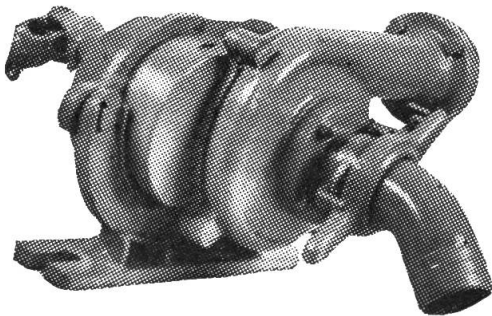

Zapfwellen-Pumpe DUPLEX-WEGA

Bewässerung - Beregnung - Feuer-Bekämpfung - Güllen-Verschlauchung etc.

Enorme Leistung: Druck bis 6 Atü;
Förderung - 100 m³/Std.
Höhe bis 60 m
Montage an jeden Traktor in 2 Min.



Reiden LU

Tel. (062) 9 36 55

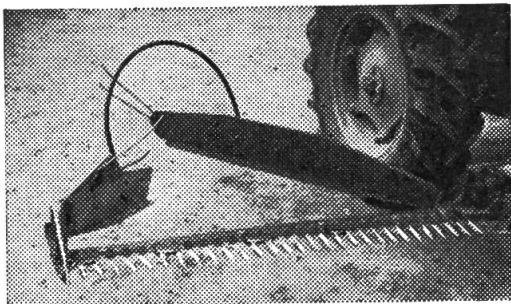

Eingrasen mit dem bestbewährten **Mahdenformer SCHWAB** für Traktoren und Pferdezugmäher.

H. ITA, Buch b. Frauenfeld
Mechanische Werkstätte Tel. (054) 9 31 06

Adolf Schmidts Erben Aktiengesellschaft / Société anonyme Bern

ASEEOL

Verlangen Sie Unterlagen über
ASEOL PERLA
Ganzjahresmotorenöl
für Diesel- und
Benzinmotoren

<p>Kauf + Verkauf</p>	<p>In jedem Dorf sind Traktorhalter anzutreffen, die unserer Organisation noch nicht angeschlossen sind. Mitglieder, bewegt diese zum Beitritt in die betreffende Sektion, oder meldet wenigstens ihre Adresse dem Zentralsekretariat des Schweiz. Traktorverbandes in Brugg, Postfach 210. Besten Dank</p>	<p>Zu verkaufen. einige hydraulische, Wagenheber für das Heben von Traktoren und Wagen, 10 T Tragkraft, günstiger Occasionspreis Fr. 75.—. Otto Schärer, Maschinenbau, Steinmaur ZH Tel. 051/94 12 94</p>
<p>● Zu verkaufen 1 Traktor Hürlimann D 250 mit 1 Langholzwagen, kombiniert mit Brücke, 7 m lang. Wird auch einzeln verkauft Telefon 064/2 39 23</p>	<p> 1a Traktoren-Batterien</p> <p>Fabrikneu 6 V ab Fr. 45.— 12 V ab Fr. 50.— 15 Mt. Garantie R. Huber, Würenlos 056/3 58 38</p>	<p>● Zu verkaufen 1 Paar „Pallas“-Spezial-Pneus mit Schlauch zu Hürlimann-Traktor, 50%ig, Dimension 11.25-20 Telefon 051/97 61 78.</p>

Wir suchen einen erfahrenen **Chauffeur**
für unsere Brenn- und Treibstoff-Abteilung in Thun.
Wir bieten: Gut bezahlte und ausbaufähige Dauerstelle, partielle 5-Tage-Woche, Altersfürsorge.
Wir verlangen: Seriösen und charakterfesten Mitarbeiter, Fahrausweis Kategorie D. Offerten unter Chiffre T 1212 H der Hofmann-Annoncen, Obersteinmaur ZH.



Die Vertrauensmarke der landw. Genossenschaftsverbände. Erhältlich bei Ihrer landw. Genossenschaft.

● **Mitglieder! Besucht die Veranstaltungen Eurer Sektion!**



Wir suchen für den weiteren Ausbau unserer Vertriebsorganisation in einigen Gebieten der deutschen Schweiz noch

Traktorenvertreter

Wir bieten: Auf- und Ausbau einer Existenz, ein ausgereiftes komplettes Traktorenprogramm, Einarbeitung und aktive Verkaufsunterstützung, interessante Konditionen.

Wir wünschen: Gute Beziehungen zur Landwirtschaft, Aktivität und tadellosen Kundendienst.

Landmaschinen-Händler, mechanische Werkstätten, mechanische Schmieden oder Garagen mögen sich mit uns schriftlich oder telefonisch in Verbindung setzen.

Hans F. Würigler, DEUTZ-Generalvertretung, Rautistrasse 31, Zürich 9/47,
Tel. 051/52 66 55

Das Blink- und Spiegelgerät « A R G U S »

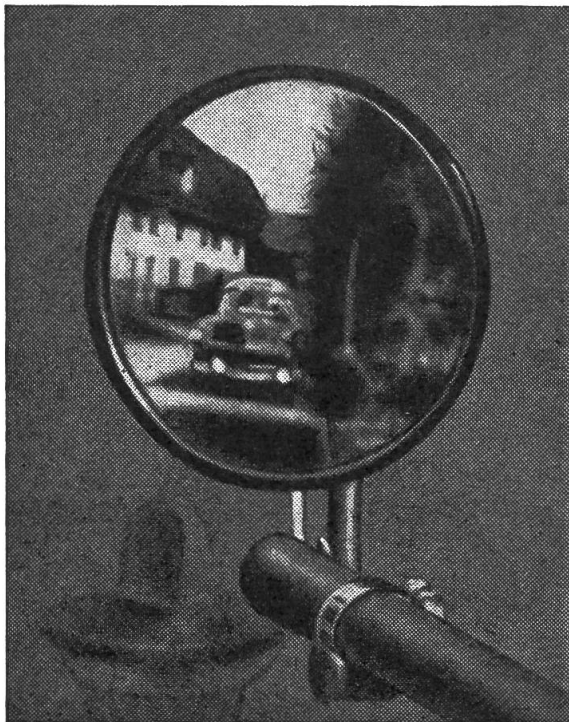

● Obacht!

Der Bundesrat schreibt in seiner Wegleitung vom 24. Okt. 60 unter Abschnitt 1. Landw. Fahrzeuge: Je dichter der Verkehr wird, desto notwendiger ist es, dass jeder Fahrzeugführer vor dem Abbiegen nach links, seine Absicht nachfolgenden Fahrzeugführern deutlich anzeigt, und sich durch einen Blick nach hinten vergewissert, dass keine Gefahr droht. (BGE 81 IV 136! 83 IV 165! 84 IV 31.)

Das heisst: Ein **geeigneter Rückspiegel** oder Begleitung durch eine geeignete zweite Person.

Bei Bestellung bitte Länge, Traktortype (Verdeck) angeben.

Preis für Mitglieder des Traktorverbandes Fr. 98.50.

Bestellungen bitte an Schw. Traktorverband Brugg
oder Ihre Werkstätte oder Hans Zingg,
Weinfelden, Tel. (072) 5 12 94.

BÜHRER Verkauf Service Reparaturen

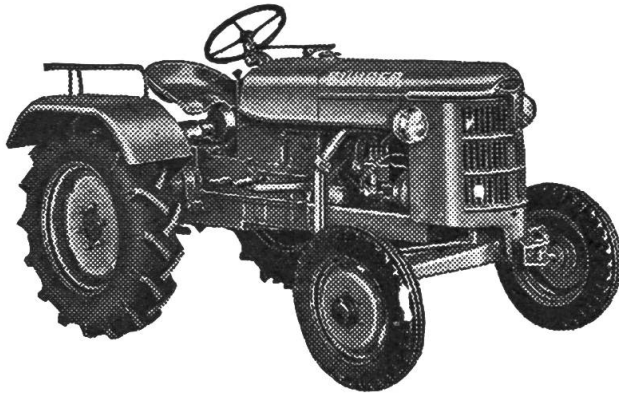

Stets grosses Lager an Occasions-Traktoren
Günstige Preise. Teilzahlungen.

Baas-Frontlader

Lieferung sämtlicher
Zusatzgeräte und Land-
maschinen. Ausführung
aller Reparaturen.

Offiz. Bührer-Vertretung

Matzinger AG.

Dübendorf-Zürich
Neugutstrasse 89
Telefon (051) 85 77 77 / 79

Rascher Start...

...und gutes Licht!



die führende Marke



die Schweizer-Qualitäts-Batterie!

Accumulatoren-Fabrik Oerlikon, Zürich 50

Gebälsehäcksler

Blasius 800 Super

ausgerüstet mit:

Messerrad aus Stahl mit verstellbaren Wurfschaufeln, 12 Schnittlängen von 0,7 bis 15 cm, Einzugwalze mit gesteuerten Fingern (zusätzlich zur Vorpresswalze), breitem Einlegtrog, Zubringerkette mit Vor- und Rücklauf.

leistet:



Grünfutter bis 12 000 kg/h, Förderhöhe bis 10 m. Dürrfutter bis 3000 kg/h, Förderweite bis 35 m.

kostet:

betriebsbereit für 4,5 m Auswurfhöhe nur 2515 Fr., also nicht mehr als ein gewöhnlicher Silohäcksler; er ist aber in Ausrüstung und Leistung ein Hochleistungshäcksler.

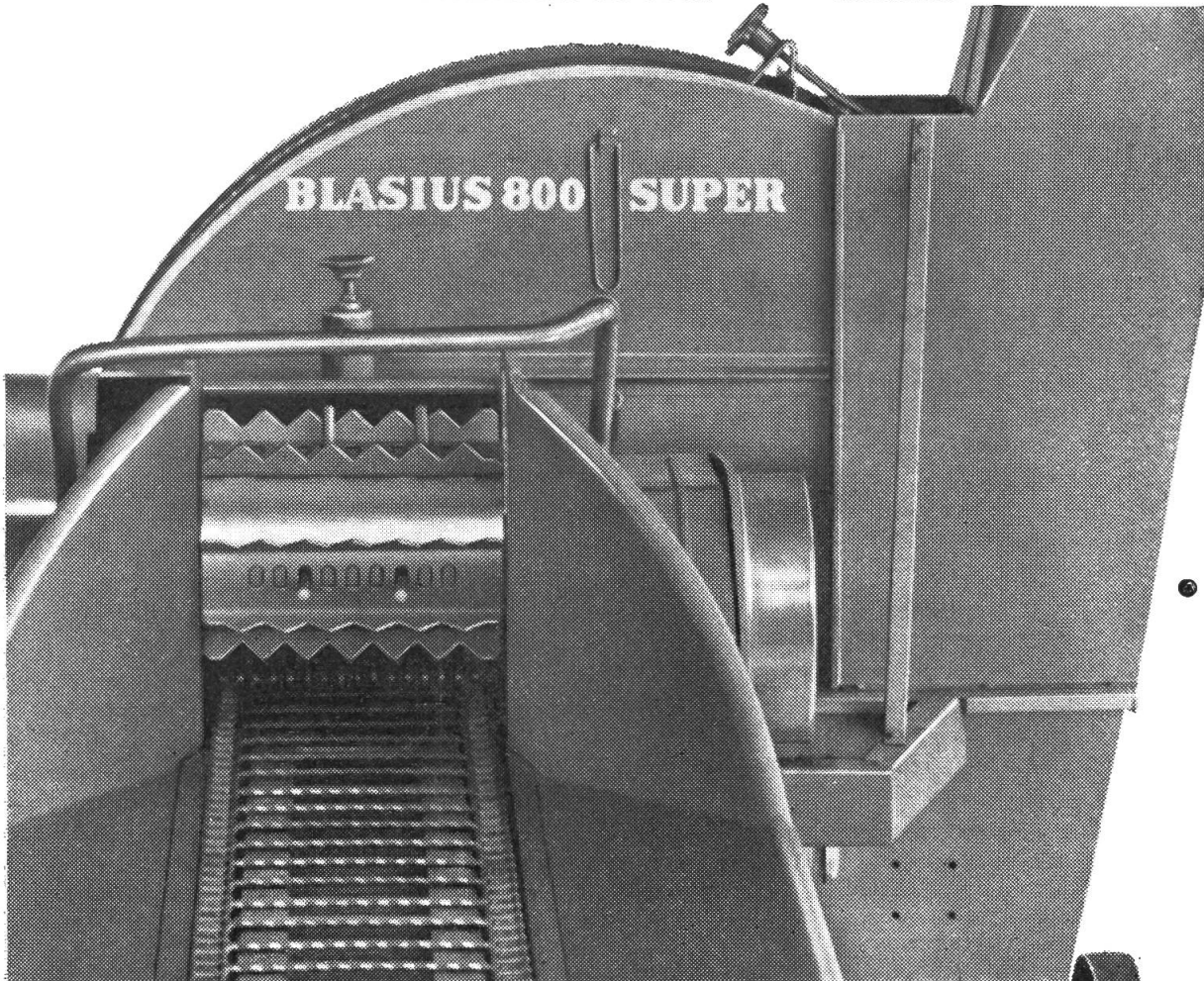

Ausschneiden und in offenem Umschlag mit 5 Rp frankiert einsenden an
Aebi & Co AG
Maschinenfabrik Burgdorf
Telephon 034/2 33 01

Schicken Sie mir unverbindlich Prospekt und Preisliste über den Silohäcksler Blasius 800 Super.
Adresse:

AEBI