

Zeitschrift: bulletin.ch / Electrosuisse
Herausgeber: Electrosuisse
Band: 105 (2014)
Heft: (3)

Rubrik: Electrosuisse

Nutzungsbedingungen

Die ETH-Bibliothek ist die Anbieterin der digitalisierten Zeitschriften auf E-Periodica. Sie besitzt keine Urheberrechte an den Zeitschriften und ist nicht verantwortlich für deren Inhalte. Die Rechte liegen in der Regel bei den Herausgebern beziehungsweise den externen Rechteinhabern. Das Veröffentlichen von Bildern in Print- und Online-Publikationen sowie auf Social Media-Kanälen oder Webseiten ist nur mit vorheriger Genehmigung der Rechteinhaber erlaubt. [Mehr erfahren](#)

Conditions d'utilisation

L'ETH Library est le fournisseur des revues numérisées. Elle ne détient aucun droit d'auteur sur les revues et n'est pas responsable de leur contenu. En règle générale, les droits sont détenus par les éditeurs ou les détenteurs de droits externes. La reproduction d'images dans des publications imprimées ou en ligne ainsi que sur des canaux de médias sociaux ou des sites web n'est autorisée qu'avec l'accord préalable des détenteurs des droits. [En savoir plus](#)

Terms of use

The ETH Library is the provider of the digitised journals. It does not own any copyrights to the journals and is not responsible for their content. The rights usually lie with the publishers or the external rights holders. Publishing images in print and online publications, as well as on social media channels or websites, is only permitted with the prior consent of the rights holders. [Find out more](#)

Download PDF: 15.04.2026

ETH-Bibliothek Zürich, E-Periodica, <https://www.e-periodica.ch>

Electrosuisse

SEV Verband für Elektro-, Energie- und Informationstechnik

SEV Association pour l'électrotechnique, les technologies de l'énergie et de l'information

Luppenstrasse 1, 8320 Fehraltorf, Telefon +41 44 956 11 11, Fax +41 44 956 11 22

info@electrosuisse.ch, www.electrosuisse.ch

1. Vorstand Comité

Vorstand Comité

Präsident Président

Gabrielli Gabriele, Dr., ABB Ltd., Baden¹⁾

Vizepräsident Vice-président

Janka Alfred, Repower Schweiz, Ilanz¹⁾

Weitere Mitglieder Autres membres

Andersson Göran, Prof. Dr., EEH-Power Systems Laboratory, ETH, Zürich

Bacher Rainer, Dr., Bacher Energie AG, Baden

Biri Kurt, AWK Group AG, Zürich

Ceschi Pier Angelo, Società Elettrica Sopracenerina, Locarno

Ganz Bruno, Energie Pool Schweiz AG, Zürich¹⁾

Gisler Jürg, V-Zug AG, Zug

Nauli Reto, Siemens Schweiz AG, Zürich

Rengel Urs, Dr., Elektrizitätswerke des Kantons Zürich, Zürich

Rufer Alfred, Prof., EPFL, Lausanne

Sauvain Hubert, Prof., Ecole d'ingénieurs et d'architectes de Fribourg, Fribourg

Schumacher René, Swisscom (Schweiz) AG, Worblaufen

Tinguely Christian, Dr., Groupe E SA, Fribourg

Voillat Raymond, LEMO SA, Ecublens

¹⁾ Mitglied des Vorstandsausschusses. Membre de la commission du comité.

2. Geschäftsstelle Gérance

Geschäftsleitung Electrosuisse

Conseil de direction d'Electrosuisse

Direktor Electrosuisse

Directeur d'Electrosuisse

Burger Markus

Leiter ESTI

Responsable ESTI

Marty Dario

Leiter Verbandsaktivitäten

Responsable Activités de l'Association

Weber Jörg

Leiter Netze und Installationen

Responsable Réseaux et Installations

Attiger Markus

Leiter Industrie und Handel

Responsable Industrie et Commerce

Beglinger Fritz

Leiter Finanzen und Administration

Responsable Finances et Administration

Bugget Stephan

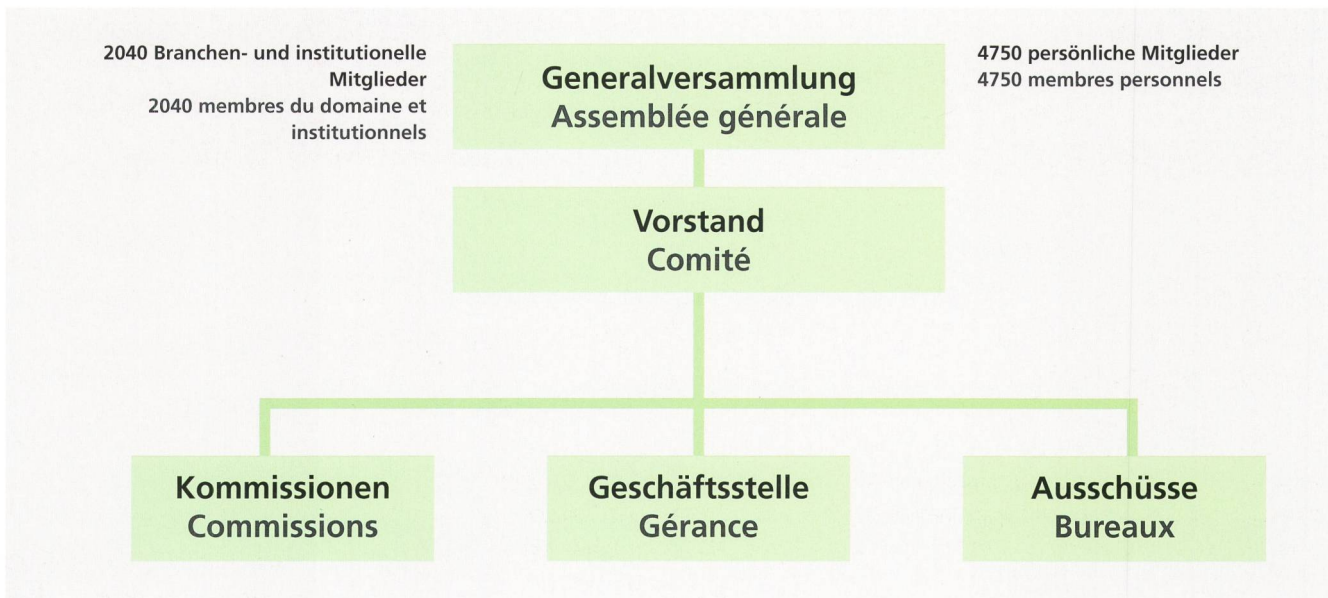

Koordinationskommission Starkstrominspektorat (KKS)

Conseil de coordination Inspection des installations à courant fort (CCI)

Präsident Président

Kenzelmann Marc, Dr., Bundesamt für Energie, Bern

Weitere Mitglieder Autres membres

Janka Alfred, Repower Schweiz, Ilanz¹⁾

Schild Franz, SECO, Bern

Kocher Peter, Dr., Suva, Luzern

ex officio: der Direktor Electrosuisse und der Leiter des Eidgenössischen Starkstrominspektorates ESTI

Eidgenössisches Starkstrominspektorat ESTI Inspection fédérale des installations à courant fort ESTI

Luppmenstrasse 1, 8320 Fehraltorf

Tel. +41 44 956 12 12, Fax +41 44 956 12 22

Leiter Responsable *Marty Dario*

¹⁾ Mitglied des Vorstands Electrosuisse. Membre du comité Electrosuisse.

3. Fachgesellschaften Sociétés spécialisées

Informationstechnische Gesellschaft von Electrosuisse Société pour les techniques de l'information d'Electrosuisse



Vorstand Comité

Präsident Président

Ganz Bruno, dipl. El.-Ing. ETH, Energie Pool Schweiz AG, Zürich¹⁾

Vizepräsident Vice-président

Urbani Claude, Ing. Wirt. FH, AEW Energie AG, Aarau¹⁾

Sekretär Secrétaire (ex officio)

Felder Ruedi, dipl. El.-Ing. HTL, Electrosuisse, Fehraltorf¹⁾

Mitglieder Membres

Baumberger Hans, dipl. El.-Ing. HTL, ABB Schweiz AG, Turgi

Delley Antoine, dipl. El.-Ing. ETH, Ecole d'ingénieurs et d'architectes de Fribourg

Dersch Ulrich, Dr. rer. nat., Hochschule Luzern, Technik und Architektur, Horw

Domeisen Heinz, dipl. El.-Ing. ETH, Hochschule für Technik Rapperswil, Rapperswil

Gabioud Dominique, dipl. El.-Ing. ETH, Haute Ecole Valaisanne, Sion

Stampfli Patrik, dipl. Math. ETH, ELCA Informatik, Zürich

Wettstein Thomas, Dr. rer. pol., BKW FMB Energie AG, Bern

Windisch Arthur, dipl. Ing. HTL, Bachenbülach

www.electrosuisse.ch/itg

¹⁾ Mitglieder des Vorstandsausschusses. Membres de la commission du comité.

Energietechnische Gesellschaft von Electrosuisse Société pour les techniques de l'énergie d'Electrosuisse



Vorstand Comité

Vor den Wahlen 2013. Avant les élections 2013.

Präsidentin Présidente

Nibbio Nadia, D^r ès sc. techn., Romande Energie SA, Morges¹⁾

Vizepräsident Vice-président

El Hayek Joseph, Prof. Dr., School of Engineering HES-SO Valais, Sion¹⁾

Sekretär Secrétaire (ex officio)

Gerber Hanspeter, El.-Ing. HTL, Electrosuisse, Fehraltorf¹⁾

Mitglieder Membres

Aeberhard Martin, dipl. El.-Ing. ETH, SBB Energie, Zollikofen

Bolt Armin, dipl. Ing. FH, Siemens Schweiz AG, Zürich

Franck Christian M., Prof. Dr., Inst. El. Energieübertragung, ETH Zürich

Friedrich Roman, El.-Ing. HTL, Stadtwerke Winterthur

John Andreas, Swissgrid AG, Laufenburg

Kieffer Peter, dipl. El.-Ing. ETH, Landis+Gyr AG, Zug

Pohlink Karsten, dipl. El.-Ing. TU, Alstom Grid AG, Oberentfelden

Saugy Thierry, dipl. Ing. STV, Brugg Kabel AG, Brugg

Schleiss Anton, Prof. Dr., Lab. constructions hydr., EPF Lausanne

Schumacher Martin, Dr. El.-Ing., ABB Schweiz AG, Zürich

www.electrosuisse.ch/etg

¹⁾ Mitglieder des Vorstandsausschusses. Membres de la commission du comité.

Organisation Electrosuisse

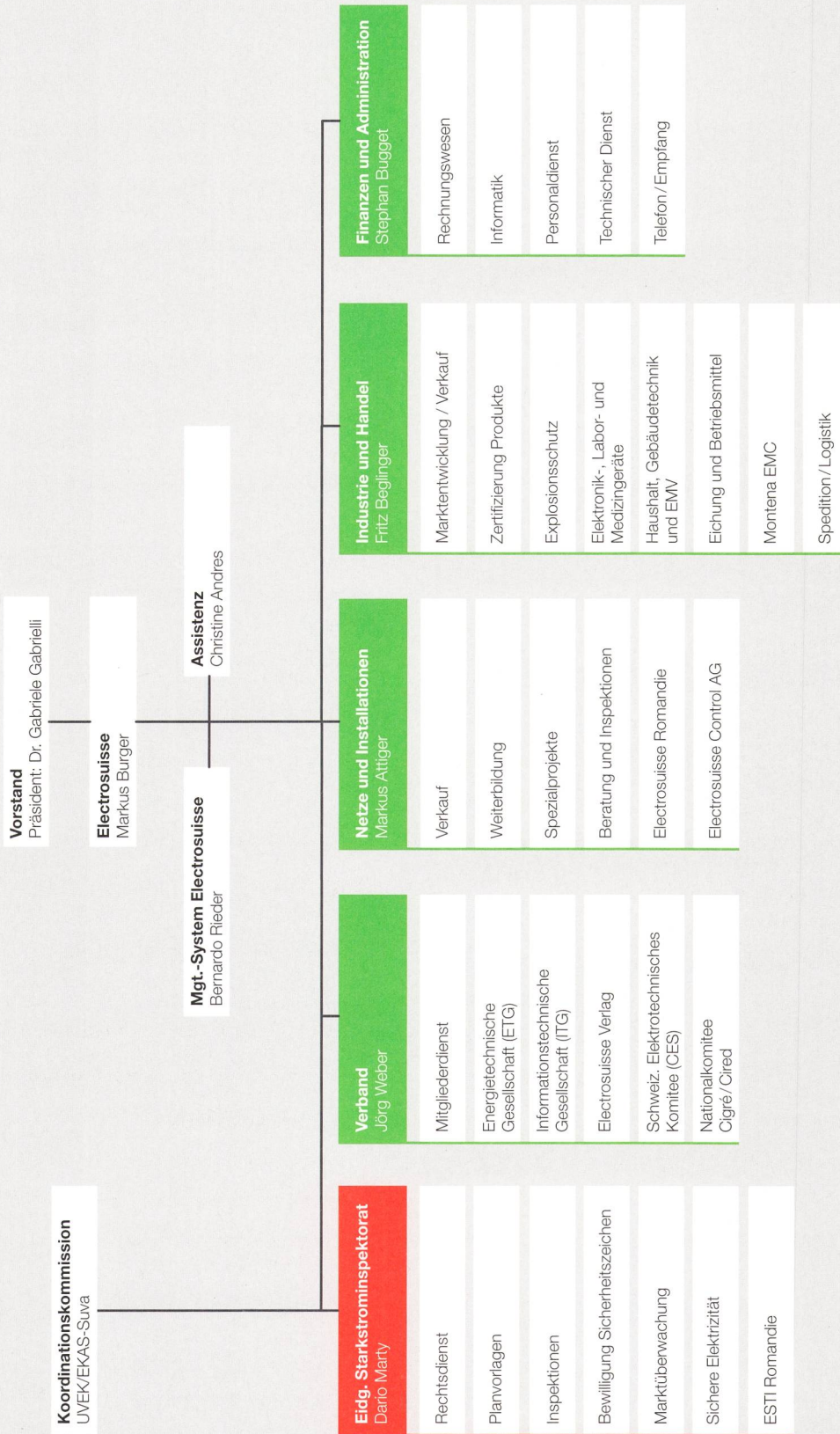

Organisation Electrosuisse

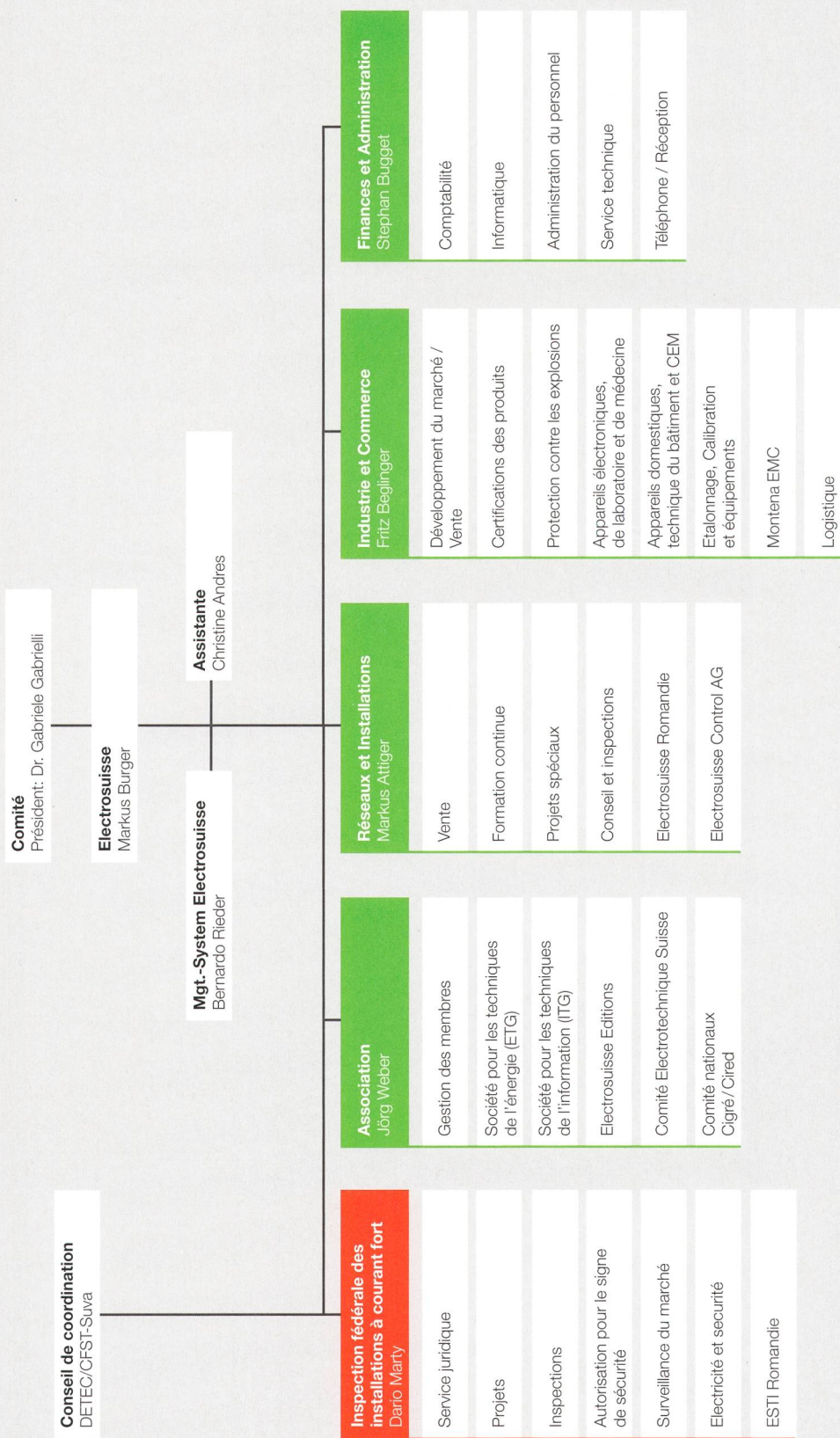

GÖRLITZ

Bereit für neue Geschäftsmodelle?

Die Fähigkeit einzelne energieerzeugende und energieverbrauchende Einheiten optimiert zu steuern stabilisiert Stromnetze, garantiert die Versorgungssicherheit und erhöht die Wirtschaftlichkeit. Die Energiegewinnung aus virtuellen Kraftwerken ist ein innovatives, erfolgreiches Geschäftsmodell, das nur unter Verwendung von sicherer und intelligenter Kommunikations- und Steuerungstechnik möglich ist.

Und nur ein Geschäftsmodell von vielen weiteren, die mit unserer Technik Realität werden können.

GÖRLITZ Schweiz AG
Lorzenparkstrasse 2 • CH-6330 Cham
Telefon: +41 41 7201250 • Telefax: +41 41 7201251
E-Mail: info@goerlitz.ch • Internet: www.goerlitz.ch

Ein Unternehmen der **ids** Gruppe

Erfahren Sie mehr: **powerTage** vom 3. - 5. Juni 2014 in Zürich, Halle 5, Stand A20



Die einfache Lösung für Ihr NISV-Problem
– wir reduzieren die Felder an der Quelle
auf ein Minimum.

RAUSCHER STOECKLIN

Rauscher & Stoecklin AG
Reuslistrasse 32, CH-4450 Sissach
T +41 61 976 34 66, F +41 61 976 34 22
info@raustoc.ch, www.raustoc.ch

**Energieschub
für Ihre Karriere**



Anerkannte Ausbildungskompetenz im Bereich Elektro-Technik und -Installation

Seit Jahren bilden sich Elektro-Fachleute am ZbW weiter. Die Lehrbeauftragten unterrichten aus der Praxis und vermitteln das Wesentliche, damit das Wissen direkt im Berufsalltag umgesetzt werden kann. Die grosszügige Infrastruktur des ZbW bietet optimale Voraussetzungen zum Lernen.

Die ZbW-Lehrgänge

- Dipl. Techniker/in HF, Fachrichtung Elektrotechnik
- Eidg. dipl. Elektroinstallateur/in (eidg. Diplom)
- Elektro-Projektleiter/in (eidg. Fachausweis)
- Elektro-Sicherheitsberater/in (eidg. Fachausweis)
- Elektro-Teamleiter/in VSEI

ZbW Zentrum für berufliche Weiterbildung
Gaiserwaldstrasse 6
9015 St. Gallen

Tel. 071 313 40 40
Fax 071 313 40 00
info@zbw.ch
www.zbw.ch

Die Leistungsschule

www.zbw.ch

«Der Netzqualitätsanalyst» Power Master MI 2892



- Netzqualitätsanalyse nach EN 50160, mit Prüfbericht
- Aufspüren versteckter Netzqualitätsprobleme, wie U-Einbrüche (Dip), Flicker, U-Erhöhungen (Swell), Transienten U-Asymmetrie, Einschaltspitzen

Einfach, Intuitiv zu bedienen

Echtzeitmessung + Langzeitspeicherung aller Netzparameter, Anomalien und Ereignisse im 4-Leiternetz

Oberschwingungsanalyse bis 50. Harm. Entspricht den Netzqualitätsnormen IEC 61000-4-30 Kl. A und IEC 61557-12

ELKO
SYSTEME AG

Messgeräte • Systeme • Anlagen
Zur Kontrolle und Optimierung des Verbrauches elektrischer Energie
Brüelstrasse 47 CH-4312 Magden Telefon 061-845 91 45 Telefax 061-845 91 40
E-Mail: elko@elko.ch Internet: www.elko.ch

Mit uns thermografieren Sie besser...

emitec industrial - Ihr Kompetenzzentrum für Ihre heutige und zukünftige Infrarotkamera



- Grösste Auswahl von Flir Thermografiekameras
- Beratung und Support durch ausgewiesene Thermografen (EN ISO 9712)
- Eigenes Kalibrationslabor (für alle Marken)
- Eigenes Thermografie Schulungszentrum
- Zertifizierungskurse nach EN ISO 9712

Weitere Infos unter:
www.emitec.ch/flir

emitec industrial

emitec messtechnik ag birkenstrasse 47 6343 rotkreuz
tel +41 (0)41 748 60 10 info@emitec.ch www.emitec.ch

Haben Sie gewusst, dass ...

... der VSE-Rechtsdienst allen VSE-Mitgliedern unentgeltlich Kurzauskünfte erteilt?

... Ihnen der VSE-Rechtsdienst in komplizierten Rechtsfragen und in juristischen Verfahren auf Mandatsbasis zur Seite steht?

Mehr unter:
www.strom.ch > Fachbereiche > Rechtsdienst

Oder noch besser ...
rufen Sie uns einfach an: 062 825 25 05

Verband Schweizerischer Elektrizitätsunternehmen
Association des entreprises électriques suisses
Associazione delle aziende elettriche svizzere
www.strom.ch, www.electricite.ch

VSE

4. Normenschaffende Kommissionen Commissions de normalisation

4.1 International Electrotechnical Commission (IEC)

Da in der Internationalen Elektrotechnischen Kommission (IEC) die hauptsächlichste Verhandlungssprache Englisch ist, ist auch das nachstehende Verzeichnis in dieser Sprache aufgeführt. Einzelheiten sowie die entsprechenden Ausdrücke in Französisch sind im Directory der IEC enthalten.

Etant donné que les principales discussions au sein de la Commission électrotechnique internationale (CEI) se tiennent en anglais, le registre suivant est présenté dans cette langue. Pour plus de détails ainsi que pour les expressions françaises correspondantes, veuillez consulter le Répertoire de la CEI.

Central Office and seat of IEC: Geneva

Internet: <http://www.iec.ch/>

4.1.1 Officers of the Commission

- President
- President-Elect
- Past Presidents
- Treasurer
- Vice-Presidents
- General Secretary

4.1.2 Management Bodies

Council – C: Members are the IEC Officers, Past Presidents of the IEC, Presidents of all National Committees of the IEC (full members) or their duly accredited deputies and the Council Board members.

Council Board – CB: IEC Officers and 15 voting members elected by Council.

Executive Committee – ExCo: IEC Officers.

Standardization Management Board – SMB: Decision-making body composed of a chairman (IEC Vice-President), 15 members and their alternates (elected by Council) and the General Secretary (ex officio).

Market Strategy Board – MSB: Decision-making body composed of a chairman, 15 top-level technology officers as members appointed from industry, and the IEC Officers (ex officio).

Conformity Assessment Board – CAB: Decision-making body composed of a chairman (IEC Vice-President), 12 voting members and their alternates (elected by Council), the chairman and secretary of each conformity assessment system, the Treasurer and General Secretary (ex officio).

4.1.3 Technical Committees of IEC

Die folgende Zusammenstellung der Technical Committees (TC) und Sub-Committees (SC) gibt Aufschluss darüber, welchem technischen Komitee des CES (TK) das betreffende Sachgebiet zur Bearbeitung zugewiesen ist.

Le tableau suivant des comités techniques (TC) et sous-comités (SC) permet de trouver le comité technique (TK) du CES chargé de traiter le domaine en question.

TC 1	(TK 1)	Terminology
TC 2	(TK 2)	Rotating machinery
TC 3	(-)	Information structures, documentation and graphical symbols
SC 3C	(-)	Graphical symbols for use on equipment
SC 3D	(-)	Product properties and classes and their identification
TC 4	(TK 4)	Hydraulic turbines
TC 5	(TK 5)	Steam turbines
TC 7	(TK 7)	Overhead electrical conductors
TC 8	(TK 8)	Systems aspects for electrical energy supply
SC 8A	(TK 8)	Grid Integration of Large-capacity Renewable Energy (RE) Generation

TC 9	(TK 9)	Electrical equipment and systems for railways
TC 10	(TK 10)	Fluids for electrotechnical applications
TC 11	(TK 11)	Overhead lines
TC 13	(TK 13)	Electrical energy measurement and control
TC 14	(TK 14)	Power transformers
TC 15	(TK 15)	Solid electrical insulating materials
TC 17	(TK 17AC)	Switchgear and controlgear
SC 17A	(TK 17AC)	High-voltage switchgear and controlgear
SC 17B	(TK 17B)	Low-voltage switchgear and controlgear
SC 17C	(TK 17AC)	High-voltage switchgear and controlgear assemblies
SC 17D	(TK 17D)	Low-voltage switchgear and controlgear assemblies
TC 18	(-)	Electrical installations of ships and of mobile and fixed offshore units
SC 18A	(-)	Electric cables for ships and mobile and fixed offshore units
TC 20	(TK 20)	Electric cables
TC 21	(TK 21)	Secondary cells and batteries
SC 21A	(TK 21)	Secondary cells and batteries containing alkaline or other non-acid electrolytes
TC 22	(TK 22)	Power electronic systems and equipment
SC 22E	(TK 22)	Stabilized power supplies
SC 22F	(TK 22)	Power electronics for electrical transmission and distribution systems
SC 22G	(TK 22)	Adjustable speed electric drive systems incorporating semiconductor power converters
SC 22H	(TK 22)	Uninterruptible power systems (UPS)
TC 23	(TK 23E)	Electrical accessories
SC 23A	(TK 23A)	Cable management systems
SC 23B	(TK 23B)	Plugs, socket-outlets and switches
SC 23E	(TK 23E)	Circuit-breakers and similar equipment for household use
SC 23G	(TK 23B)	Appliance couplers
SC 23H	(TK 23B)	Plugs, Socket-outlets and Couplers for industrial and similar applications, and for Electric Vehicles
SC 23J	(TK 23B)	Switches for appliances
SC 23K	(-)	Electrical Energy Efficiency products
TC 25	(TK 1)	Quantities and units
TC 26	(TK 26)	Electric welding
TC 27	(TK 27)	Industrial electroheating and electromagnetic processing
TC 28	(TK 28)	Insulation co-ordination
TC 29	(TK 29)	Electroacoustics
TC 31	(TK 31)	Equipment for explosive atmospheres
SC 31G	(TK 31)	Intrinsically-safe apparatus
SC 31J	(TK 31)	Classification of hazardous areas and installation requirements
SC 31M	(TK 31)	Non-electrical equipment and protective systems for explosive atmospheres
TC 32	(TK 32B)	Fuses
SC 32A	(-)	High-voltage fuses
SC 32B	(TK 32B)	Low-voltage fuses
SC 32C	(TK 32C)	Miniature fuses
TC 33	(TK 33)	Power capacitors and their applications
TC 34	(-)	Lamps and related equipment
SC 34A	(-)	Lamps
SC 34B	(TK 34)	Lamp caps and holders
SC 34C	(TK 34)	Auxiliaries for lamps
SC 34D	(TK 34)	Luminaires
TC 35	(TK 35)	Primary cells and batteries
TC 36	(TK 36)	Insulators
SC 36A	(UK 36A)	Insulated bushings
SC 36B	(UK 36B)	Insulators for overhead lines
SC 36C	(UK 36C)	Insulators for substations
TC 37	(TK 37)	Surge arresters
SC 37A	(TK 37)	Low-voltage surge protective devices
SC 37B	(TK 37)	Specific components for surge arresters and surge protective devices
TC 38	(TK 38)	Instrument transformers
TC 40	(TK 40)	Capacitors and resistors for electronic equipment
TC 42	(TK 42)	High-voltage and high-current test techniques
TC 44	(TK 44)	Safety of machinery – Electrotechnical aspects
TC 45	(TK 45)	Nuclear instrumentation
SC 45A	(TK 45)	Instrumentation and control of nuclear facilities
SC 45B	(TK 45)	Radiation protection instrumentation
TC 46	(TK 46)	Cables, wires, waveguides, R.F. connectors, R.F. and microwave passive components and accessories
SC 46A	(TK 46)	Coaxial cables
SC 46C	(TK 46)	Wires and symmetric cables
SC 46F	(TK 46)	R.F. and microwave passive components
TC 47	(TK 47)	Semiconductor devices
SC 47A	(TK 47)	Integrated circuits

SC 47D	(TK 47)	Mechanical standardization of semiconductor devices	TC 97	(TK 97)	Electrical installations for lighting and beaconing of aerodromes
SC 47E	(TK 47)	Discrete semiconductor devices	TC 99	(TK 99)	System engineering and erection of electrical power installations in systems with nominal voltages above 1 kV a.c. and 1,5 kV d.c., particularly considering safety aspects
SC 47F	(TK 47)	Micro-electromechanical systems	TC 100	(TK 100)	Audio, video and multimedia systems and equipment
TC 48	(TK 48)	Electromechanical components and mechanical structures for electronic equipment	TC 101	(TK 101)	Electrostatics
SC 48B	(TK 48)	Connectors	TC 103	(TK 103)	Transmitting equipment for radiocommunication
SC 48D	(TK 48)	Mechanical structures for electronic equipment	TC 104	(TK 104)	Environmental conditions, classification and methods of test
TC 49	(-)	Piezoelectric, dielectric and electrostatic devices and associated materials for frequency control, selection and detection	TC 105	(TK 105)	Fuel cell technologies
TC 51	(-)	Magnetic components and ferrite materials	TC 106	(TK 106)	Methods for the assessment of electric, magnetic and electromagnetic fields associated with human exposure
TC 55	(-)	Winding wires	TC 107	(-)	Process management for avionics
TC 56	(TK 56)	Dependability	TC 108	(TK 108)	Safety of electronic equipment within the field of audio/video, information technology and communication technology
TC 57	(TK 57)	Power systems management and associated information exchange	TC 109	(-)	Insulation co-ordination for low-voltage equipment
TC 59	(TK 59)	Performance of household and similar electrical appliances	TC 110	(-)	Electronic display devices
SC 59A	(UK 59A)	Electric dishwashers	TC 111	(TK 111)	Environmental standardization for electrical and electronic products and systems
SC 59C	(TK 59)	Heating appliances	TC 112	(TK 15)	Evaluation and qualification of electrical insulating materials and systems
SC 59D	(UK 59D)	Home laundry appliances	TC 113	(-)	Nanotechnology standardization for electrical and electronic products and systems
SC 59F	(TK 59)	Surface cleaning appliances	TC 114	(-)	Marine energy – Wave, tidal and other water current converters
SC 59K	(UK 59K)	Ovens and microwave ovens, cooking ranges and similar appliances	TC 115	(TK 115)	High Voltage Direct Current (HVDC) transmission for DC voltages above 100 kV
SC 59L	(TK 59)	Small household appliances	TC 116	(TK 116)	Safety of motor-operated electric tools
SC 59M	(TK 59)	Performance of electrical household and similar cooling and freezing appliances	TC 117	(TK 117)	Solar thermal electric plants
TC 61	(TK 61)	Safety of household and similar electrical appliances	PC 118	(PK 118)	Smart grid user interface
SC 61B	(TK 61)	Safety of microwave appliances for household and commercial use	TC 119	(-)	Printed Electronics
SC 61C	(TK 61)	Safety of refrigeration appliances for household and commercial use	TC 120	(TK 120)	Electrical Energy Storage (EES) Systems
SC 61D	(TK 61)	Appliances for air-conditioning for household and similar purposes	TC 121	(-)	Switchgear and controlgear and their assemblies for low voltage
SC 61H	(TK 61)	Safety of electrically-operated farm appliances	SC 121A	(TK 121A)	Low-voltage switchgear and controlgear
SC 61J	(TK 61)	Electrical motor-operated cleaning appliances for commercial use	SC 121B	(TK 121B)	Low-voltage switchgear and controlgear assemblies
TC 62	(TK 62)	Electrical equipment in medical practice	TC CISPR	(TK CISPR)	International special committee on radio interference
SC 62A	(TK 62)	Common aspects of electrical equipment used in medical practice	SC CISPR/A	(TK CISPR)	Radio-interference measurements and statistical methods
SC 62B	(TK 62)	Diagnostic imaging equipment	SC CISPR/B	(TK CISPR)	Interference relating to industrial, scientific and medical radio-frequency apparatus, to other (heavy) industrial equipment, to overhead power lines, to high voltage equipment and to electric traction
SC 62C	(TK 62)	Equipment for radiotherapy, nuclear medicine and radiation dosimetry	SC CISPR/D	(TK CISPR)	Electromagnetic disturbances related to electric/electronic equipment on vehicles and internal combustion engine powered devices
SC 62D	(TK 62)	Electromedical equipment	SC CISPR/F	(TK CISPR)	Interference relating to household appliances tools, lighting equipment and similar apparatus
TC 64	(TK 64)	Electrical installations and protection against electric shock	SC CISPR/H	(TK CISPR)	Limits for the protection of radio services
TC 65	(TK 65)	Industrial-process measurement, control and automation	SC CISPR/I	(TK CISPR)	Electromagnetic compatibility of information technology equipment, multimedia equipment and receivers
SC 65A	(TK 65)	System aspects	SC CISPR/S	(TK CISPR)	Steering committee of CISPR
SC 65B	(TK 65)	Measurement and control devices	ACEA	(TK 104)	Advisory Committee on Environmental Aspects
SC 65C	(TK 65)	Industrial networks	ACEC	(TK 77)	Advisory Committee on Electromagnetic Compatibility
SC 65E	(TK 65)	Devices and integration in enterprise systems	ACEE	(-)	Advisory Committee on Energy Efficiency
TC 66	(TK 66)	Safety of measuring, control and laboratory equipment	ACOS	(-)	Advisory Committee on Safety
TC 68	(-)	Magnetic alloys and steels	ACTAD	(-)	Advisory Committee on Electricity Transmission and Distribution
TC 69	(TK 69)	Electric road vehicles and electric industrial trucks	ACTEL	(-)	Advisory Committee on Telecommunication
TC 70	(-)	Degrees of protection provided by enclosures			
TC 72	(TK 72)	Automatic electrical controls			
TC 73	(-)	Short-circuit currents			
TC 76	(TK 76)	Optical radiation safety and laser equipment			
TC 77	(TK 77)	Electromagnetic compatibility			
SC 77A	(TK 77 A)	EMC – Low frequency phenomena			
SC 77B	(TK 77 B/C)	High frequency phenomena			
SC 77C	(TK 77 B/C)	High power transient phenomena			
TC 78	(TK 78)	Live working			
TC 79	(TK 79)	Alarm and electronic security systems			
TC 80	(-)	Maritime navigation and radiocommunication equipment and systems			
TC 81	(TK 81)	Lightning protection			
TC 82	(TK 82)	Solar photovoltaic energy systems			
TC 85	(-)	Measuring equipment for electrical and electromagnetic quantities			
TC 86	(TK 86)	Fibre optics			
SC 86A	(TK 86)	Fibres and cables			
SC 86B	(TK 86)	Fibre optic interconnecting devices and passive components			
SC 86C	(TK 86)	Fibre optic systems and active devices			
TC 87	(TK 87)	Ultrasonics			
TC 88	(TK 88)	Wind turbines			
TC 89	(-)	Fire hazard testing			
TC 90	(-)	Superconductivity			
TC 91	(TK 91)	Electronics assembly technology			
TC 94	(TK 94)	All-or-nothing electrical relays			
TC 95	(TK 95)	Measuring relays and protection equipment			
TC 96	(TK 96)	Transformers, reactors, power supply units, and combinations thereof			

4.2 European Committee for Electrotechnical Standardization (Cenelec)

Da im Europäischen Komitee für elektrotechnische Normung (Cenelec) die Verhandlungen ausschliesslich in englischer Sprache geführt werden, sind die nachfolgenden Aufstellungen in dieser Sprache wiedergegeben. Einzelheiten sowie die entsprechenden Ausdrücke in Französisch und Deutsch sind im Memento des Cenelec enthalten.

Puisque les discussions au sein du Comité européen de normalisation électrotechnique (Cenelec) se tiennent exclusivement en anglais, le tableau suivant est présenté dans cette langue. Pour plus de détails ainsi que pour les expressions françaises et allemandes veuillez consulter le Memento du Cenelec.

Central Secretariat and seat of Cenelec: Brussels

Internet: <http://www.cenelec.eu/>

4.2.1 General Assembly – AG

- Administrative Board – CA
- National Committees

Delegates of the Swiss National Committee (CES):

- M. Burger, President ad interim
- J. Weber, Permanent Delegate to the BT

4.2.2 Administrative Board – CA

- President
- President-Elect
- Vice-President Finances
- Vice-President Technical
- Vice-President Policy
- Board Members
- General Secretary

Committee on Financial Policy – FINPOL (Advisory Body): Vice-President Finances, Secretary General, 6 representatives from members

Delegate of the Swiss National Committee: J. Weber, General Secretary of CES

4.2.3 Technical Board – BT

Members: 1 Permanent Delegate of each National Committee
Permanent Delegate of the Swiss National Committee (CES):
J. Weber, General Secretary of CES

4.2.4 Technical Committees of Cenelec

Die nachstehende Zusammenstellung der Technical Committees (TC) und Sub-Committees (SC) gibt Aufschluss darüber, welchem technischen Komitee des CES (TK) das betreffende Sachgebiet zur Bearbeitung zugewiesen ist.

Le tableau suivant des comités techniques (TC) et sous-comités (SC) permet de repérer le comité technique (TK) du CES chargé de traiter le domaine en question.

TC 2	(TK 2)	Rotating machinery	TC 26B	(TK 26)	Electric resistance welding
TC 7X	(TK 7)	Overhead electrical conductors	TC 31	(TK 31)	Electrical apparatus for potentially explosive atmospheres
TC 8X	(TK 77A)	System aspects of electrical energy supply	SC 31-1	(TK 31)	Installation rules
TC 9X	(TK 9)	Electrical and electronic applications for railways	SC 31-2	(TK 31)	Flameproof enclosures «d»
SC 9XA	(TK 9)	Communication, signalling and processing systems	SC 31-3	(TK 31)	Intrinsically safe apparatus and systems «i»
SC 9XB	(TK 9)	Electromechanical material on board rolling stock	SC 31-4	(TK 31)	Increased safety «e»
SC 9XC	(TK 9)	Electric supply and earthing systems for public transport equipment and ancillary apparatus (fixed installations)	SC 31-5	(TK 31)	Apparatus type of protection «n»
TC 10	(TK 10)	Fluids for electrotechnical applications	SC 31-7	(TK 31)	Pressurization and other techniques
TC 11	(TK 11)	Overhead electrical lines exceeding 1 kV a.c. (1,5 kV d.c.)	SC 31-8	(TK 31)	Electrostatic painting and finishing equipment
TC 13	(TK 13)	Equipment for electrical energy measurement and load control	SC 31-9	(TK 31)	Electrical apparatus for the detection and measurement of combustible gases to be used in industrial and commercial potentially explosive atmospheres
TC 14	(TK 14)	Power transformers	TC 34A	(TK 34)	Lamps
TC 17AC	(TK 17AC)	High-voltage switchgear and controlgear	TC 34Z	(TK 34)	Luminaires and associated equipment
TC 17B	(TK 121A)	Low-voltage switchgear and controlgear	TC 36A	(UK 36A)	Insulated bushings
TC 17D	(TK 17D)	Low-voltage switchgear and controlgear assemblies	TC 37A	(TK 37)	Low voltage surge protective devices
TC 18X	(-)	Electrical installations of ships and of mobile and fixed offshore units	TC 38	(TK 38)	Instrument transformers
SC 18XC	(-)	Subsea equipment	TC 40XA	(TK 40)	Capacitors and EMI suppression components
TC 20	(TK 20)	Electric cables	TC 40XB	(TK 40)	Resistors
TC 21X	(TK 21)	Secondary cells and batteries	TC 44X	(TK 44)	Safety of machinery: electrotechnical aspects
TC 22X	(TK 22)	Power electronics	TC 45AX	(TK 45)	Instrumentation and control of nuclear facilities
TC 23BX	(TK 23B)	Switches, boxes and enclosures for household and similar purposes, plugs and socket outlets for d.c. and for the charging of electrical vehicles including their connectors	TC 45B	(TK 45)	Radiation protection instrumentation
TC 23E	(TK 23E)	Circuit breakers and similar devices for household and similar applications	TC 46X	(TK 46)	Communication cables
TC 26A	(TK 26)	Electric arc welding equipment	SC 46XA	(TK 46)	Coaxial cables
			SC 46XC	(TK 46)	Multicore, multipair and quad data communication cables
			TC 55	(-)	Winding wires
			TC 57	(TK 57)	Power systems management and associated information exchange
			TC 59X	(TK 59)	Performance of household and similar electrical appliances
			TC 61	(TK 61)	Safety of household and similar electrical appliances
			TC 62	(TK 62)	Electrical equipment in medical practice
			TC 64	(TK 64)	Electrical installations and protection against electric shock
			TC 65X	(TK 65)	Industrial-process measurement, control and automation
			TC 69X	(TK 69)	Electrical systems for electric road vehicles
			TC 72	(TK 72)	Automatic controls for household use
			TC 76	(TK 76)	Optical radiation safety and laser equipment
			TC 78	(TK 78)	Equipment and tools for live working
			TC 79	(TK 79)	Alarm systems
			TC 81X	(TK 81)	Lightning protection
			TC 82	(TK 82)	Solar photovoltaic energy systems
			TC 85X	(-)	Measuring equipment for electrical and electromagnetic quantities
			TC 86A	(TK 86)	Optical fibres and optical fibre cables
			TC 86BXA	(TK 86)	Fibre optic interconnect, passive and connectorised components
			TC 88	(TK 88)	Wind turbines
			TC 94	(TK 94)	Relays
			TC 95X	(TK 95)	Measuring relays and protection equipment
			TC 97	(TK 97)	Electrical installations for lighting and beaconing of aerodromes
			TC 99X	(TK 99)	Power installations exceeding 1 kV a.c. (1,5 kV d.c.)
			TC 100X	(TK 100)	Audio, video and multimedia systems and equipment and related sub-systems
			TC 106X	(TK 106)	Electromagnetic fields in the human environment
			TC 107X	(-)	Process management for avionics
			TC 108X	(TK 108)	Safety of electronic equipment within the fields of audio/video, information technology and communication technology
			TC 111X	(TK 111)	Environment
			TC 116	(TK 116)	Safety of motor-operated electric tools
			TC 204	(TK 31)	Safety of electrostatic painting and finishing equipment
			TC 205	(TK 205)	Home and Building Electronic Systems (HBES)
			SC 205A	(TK 77B/C)	Mains communicating systems
			TC 209	(-)	Cable networks for television signals, sound signals and interactive services
			TC 210	(TK 77B/C)	Electromagnetic Compatibility (EMC)
			TC 213	(TK 23A)	Cable management systems
			TC 215	(TK 215)	Electrotechnical aspects of telecommunication equipment
			TC 216	(TK 31)	Gas detectors
			BTTF 62-3	(TK 99)	Operation of electrical installations
			BTTF 69-3	(TK BT)	Road traffic signal systems
			BTWG 101-5	(TK 205)	Usability and safety of electrical products with reference to people with special needs
			BTWG 112-1	(TK 23B)	Improvement of EN 60309-1 and EN 60309-2
			BTTF 116-2	(TK BT)	Alcohol interlocks
			BTWG 126-2	(PD)	Internal regulations
			BTTF 133-1	(TK 79)	Sound systems for emergency purposes which are not part of fire detection and alarm systems
			BTWG 143-2	(TK 8)	ENTSO-E standardization activities

4.3 Schweizerisches Elektrotechnisches Komitee (CES) Comité Electrotechnique Suisse (CES)

Nationalkomitee der International Electrotechnical Commission (IEC) und des European Committee for Electrotechnical Standardization (Cenelec)

Comité national de la Commission électrotechnique internationale (CEI) et du Comité européen de normalisation électrotechnique (Cenelec)

Präsident Président *ad interim, Burger Markus*
Vizepräsident Vice-président *Burger Markus*
Generalsekretär Secrétaire général *Weber Jörg*

4.3.1 Vorstand Comité directeur

Betz Peter, VSE, Aarau¹⁾

Biri Kurt, AWK Group AG, Zürich¹⁾

Bjelajac Branko, Dr./Ing., Landis+Gyr AG, Zug

Burger Markus, dipl. EL-Ing. ETH, Electrosuisse, Fehraltorf¹⁾

Jeckelmann Beat, Dr. rer. nat., Physiker, Eidg. Institut für Metrologie METAS, Bern-Wabern

Lehmann Hugo, Dr. rer. nat., Swisscom (Schweiz) AG, Bern

Marty Dario, dipl. EL-Ing. FH, ESTI, Fehraltorf

Näf Christian, dipl. EL-Inst., IBG Inspektionen AG, St. Gallen

Schmid Josef Anton, Informatiksteuerungsorgan Bund, EFD/ISB, Bern

Willi Hermann, dipl. EL-Ing. FH/EMBA, Bundesamt für Verkehr BAV, Bern

Weber Jörg, dipl. EL-Ing. ETH, Electrosuisse, Fehraltorf

¹⁾ Mitglieder des Vorstandsausschusses
Membres de la commission du comité

4.3.2 Sekretariat des CES Secrétariat du CES

Generalsekretär CES *Weber Jörg*

Stv. Generalsekretär CES *Düregger Reinhard*

Leiter des Sekretariats *Düregger Reinhard*

Sekretariatsteam *Battaini Enzo, Furrer Alfred, Mingard André, Würmli Kurt*

4.3.3 Technische Komitees (TK) und Unterkomitees (UK) des CES

Comités techniques (TK) et sous-comités (UK) du CES

Die folgende Liste zeigt alle zum Zeitpunkt der Drucklegung des Jahreshefte vorhanden technischen Komitees (TK) und Unterkomitees (UK) des CES und ihre Vorsitzenden. Auskünfte über Aktivitäten (Arbeitsprogramme, Projekte, Dokumente) und in den Gremien mitwirkende Delegierte der Branchen- und institutionellen Mitglieder von Electrosuisse können bei der zuständigen Person im Sekretariat des CES eingeholt werden.

Die Namen- und Adresslisten sämtlicher TK-/UK-Delegierten sind im Sekretariat des CES verfügbar.

La liste suivante présente tous les comités techniques (TK) et sous-comités (UK) CES et leurs présidents existants au moment de l'impression de l'annuaire. En contactant la personne compétente au secrétariat du CES, on obtiendra des renseignements sur les activités (programmes de travail, projets, documents) et sur les délégués qui participent aux comités des membres du domaine et institutionnels d'Electrosuisse.

Les listes avec les noms et les adresses de tous les délégués TK/UK sont disponibles au secrétariat du CES.

TK 1 Wörterbuch Terminologie
Vorsitz Blanc Jean-Marc, Dr. sc. techn., PM Experten-CES, 8320 Fehraltorf
Sekretariat CES Battaini Enzo

TK 2 Elektrische Maschinen Machines tournantes
Vorsitz Kunz Thomas, Alstom (Schweiz) AG, 5242 Birr
Sekretariat CES Würmli Kurt

TK 4 Wasserturbinen Turbines hydrauliques
Vorsitz Avellan François, Prof. Dr., EPFL, 1015 Lausanne
Sekretariat CES Würmli Kurt

TK 5 Dampfturbinen Turbines à vapeur
Vorsitz vakant
Sekretariat CES Würmli Kurt

TK 7 Leiter für elektrische Freileitungen Conducteurs pour lignes électriques aériennes
Vorsitz vakant
Sekretariat CES Furrer Alfred

TK 8 Systemaspekte der elektrischen Energieversorgung Aspects système de la fourniture d'énergie électrique
Vorsitz Holenstein Hansjörg, VSE Verband Schweiz.
Sekretariat CES Elektrizitätsunternehmen, 5001 Aarau
Furrer Alfred

TK 9 Elektrische und elektronische Anwendungen für Bahnen Applications électriques et électroniques dans le domaine ferroviare
Vorsitz Schmid Rolf, Siemens Schweiz AG, 8304 Wallisellen
Sekretariat CES Battaini Enzo

TK 10 Flüssigkeiten für elektrotechnische Anwendungen Fluides pour applications électrotechniques
Vorsitz Knab Hans-Josef, Dr., FKH Fachkommission für Hochspannungsfragen, 4658 Däniken
Sekretariat CES Mingard André

TK 11 Freileitungen Lignes aériennes
Vorsitz Weibel Martin, Alpiq EnerTrans AG, 5013 Niedergösgen
Sekretariat CES Furrer Alfred

TK 13 Einrichtungen zur elektrischen Energiemessung und Laststeuerung Equipements de mesure de l'énergie électrique et de commande des charges
Vorsitz Widmer Jakob, Landis + Gyr AG, 6301 Zug
Sekretariat CES Furrer Alfred

TK 14 Transformatoren Transformateurs de puissance
Vorsitz Hässig Martin, dipl. Ing., Axpo AG, 5401 Baden
Sekretariat CES Mingard André

TK 15 Feste elektrische Isolierstoffe Matériaux isolants électriques solides
Vorsitz Vezzoli Massimiliano, Alstom (Schweiz) AG, 5242 Birr
Sekretariat CES Mingard André

TK 17AC Hochspannungs-Schaltgeräte und -Schaltanlagen Appareillage à haute tension
Vorsitz Heiermeier Helmut, dipl. Ing., ABB Schweiz AG, High Voltages Products, 5401 Baden
Sekretariat CES Furrer Alfred

TK 20 Elektrische Kabel Câbles électriques
Vorsitz Avila André, Brugg Kabel AG, 5201 Brugg
Sekretariat CES Mingard André

TK 21 Akkumulatoren Accumulateurs
Vorsitz vakant
Sekretariat CES Mingard André

TK 22 Leistungselektronik Electronique de puissance
Vorsitz vakant
Sekretariat CES Würmli Kurt

TK 23A Kabel-Verlegesysteme Systèmes de câblage
Vorsitz vakant
Sekretariat CES Mingard André

TK 23B	Steckvorrichtungen und Schalter Prises de courant et interrupteurs	UK 36B	Freileitungsisolatoren Isolateurs pour lignes aériennes
Vorsitz	Sollberger Armin, Dr. sc.techn., Feller AG, 8810 Horgen	Vorsitz	Schmuck Frank, Dr., Pfisterer Sefag AG, 6102 Malters
Sekretariat CES	Düregger Reinhard	Sekretariat CES	Furrer Alfred
TK 23E	Schutzschalter für Niederspannungsinstalltionen Disjoncteurs de protection pour des installations à basse tension	UK 36C	Stationsisolatoren Isolateurs pour sous-stations
Vorsitz	Baiatu Tudor, Dr. Ing., ABB Schweiz AG, CMC Low Voltage Products, 8201 Schaffhausen	Vorsitz	vakant
Sekretariat CES	Mingard André	Sekretariat CES	Furrer Alfred
TK 26	Elektroschweissung Soudage électrique	TK 37	Überspannungsableiter Parafoudres
Vorsitz	vakant	Vorsitz	Doser Bernhard, Dipl. Ing., ABB Schweiz AG, High Voltage Products, 5430 Wetztingen
Sekretariat CES	Würmli Kurt	Sekretariat CES	Furrer Alfred
TK 27	Geräte für industrielle Elektroheizung Chauffage électrique industriel	TK 38	Messwandler Transformateurs de mesure
Vorsitz	Thurnherr Peter, dipl. Ing. FH, thuba AG, 4015 Basel	Vorsitz	Schmid Joachim, Dr.-Ing., Siemens Schweiz AG, 4052 Basel
Sekretariat CES	Battaini Enzo	Sekretariat CES	Furrer Alfred
TK 28	Koordination der Isolation Coordination de l'isolement	TK 40	Kondensatoren und Widerstände für elektronische Anlagen Condensateurs et résistances pour équipements électroniques
Vorsitz	vakant	Vorsitz	Gerth Dietrich, PM Experten-CES, 8320 Fehraltorf
Sekretariat CES	Mingard André	Sekretariat CES	Würmli Kurt
TK 29	Elektroakustik Electroacoustique	TK 42	Hochspannungs - und Hochstromprüftechnik Technique d'essais à haute tension et/ou à fort courant
Vorsitz	vakant	Vorsitz	Riechert Uwe, Dr. Ing., ABB Schweiz AG, 8050 Zürich
Sekretariat CES	Battaini Enzo	Sekretariat CES	Furrer Alfred
TK 31	Elektrische Betriebsmittel für explosionsgefährdete Bereiche Matériel électrique pour atmosphères explosives	TK 44	Sicherheit von Maschinen und Anlagen: elektrotechnische Aspekte Sécurité des machines: aspects électrotechniques
Vorsitz	Thurnherr Peter, dipl. Ing. FH, thuba AG, 4015 Basel	Vorsitz	Stein Manfred, Cedes AG, 7302 Landquart
Sekretariat CES	Mingard André	Sekretariat CES	Würmli Kurt
TK 32B	Niederspannungssicherungen Coupe-circuits à fusibles à basse tension	TK 45	Nukleare Instrumentierung Instrumentation nucléaire
Vorsitz	vakant	Vorsitz	Twerenbold Damian, dipl. Phys. ETH, Eidg. Institut für Metrologie METAS, 3003 Bern
Sekretariat CES	Würmli Kurt	Sekretariat CES	Würmli Kurt
TK 32C	Miniaturisicherungen Coupe-circuits à fusibles miniatures	TK 46	Kupferdaten-kabel, Koaxialkabel, Koaxialstecker und -zubehör Câbles de données en cuivre, câbles coaxiaux, connecteurs coaxiaux et accessoires
Vorsitz	vakant	Vorsitz	Achermann Wendelin, dipl. Masch. Ing. ETH, Dätwyler Cabling Solutions AG, 6460 Altdorf
Sekretariat CES	Würmli Kurt	Sekretariat CES	Furrer Alfred
TK 33	Leistungskondensatoren und deren Anwendungen Condensateurs de puissance et leurs applications	TK 47	Halbleiterbauelemente Dispositifs à semiconducteurs
Vorsitz	Savary Etienne, Maxwell Technologies SA, 1728 Rossens	Vorsitz	vakant
Sekretariat CES	Würmli Kurt	Sekretariat CES	Battaini Enzo
TK 34	Leuchten und Zubehör Luminaires et équipements associés	TK 48	Elektromechanische Komponenten und mechanische Strukturen für elektronische Ausrüstungen Composants électromécaniques et structures mécaniques pour équipements électroniques
Vorsitz	Koller Beat, Regent Beleuchtungskörper AG, 4018 Basel	Vorsitz	Gerber Matthias, dipl. Ing. FH, Reichle & De-Massari AG, 8622 Wetzikon
Sekretariat CES	Mingard André	Sekretariat CES	Würmli Kurt
TK 35	Trockenbatterien Piles	TK 56	Zuverlässigkeit Sûreté de fonctionnement
Vorsitz	Stauffer Raymond, Energizer SA, 1218 Grand-Saconnex	Vorsitz	vakant
Sekretariat CES	Mingard André	Sekretariat CES	Würmli Kurt
TK 36	Isolatoren Isolateurs	TK 57	Netzleittechnik und zugehörige Kommunikationstechnik Conduite des systèmes de puissance et communications associées
Vorsitz	Schmuck Frank, Dr., Pfisterer Sefag AG, 6102 Malters	Vorsitz	Baumann Rudolf, dipl. Ing. HTL, Swissgrid AG, 5070 Frick
Sekretariat CES	Furrer Alfred	Sekretariat CES	Furrer Alfred
UK 36A	Durchführungen Traversées isolées		
Vorsitz	Krüsi Urs, Dr.sc.ETH, ABB Schweiz AG, 8048 Zürich		
Sekretariat CES	Furrer Alfred		

TK 59	Gebrauchswerte elektrischer Haushaltapparate Aptitude à la fonction des appareils électrodomestiques	TK 77B/C	EMV - HF-Phänomene und HPEM CEM - phénomènes haute fréquence et HPEM
Vorsitz	Berner Jürg, Ing. Chem., FEA Fachverband Elektroapparate, 8006 Zürich	Vorsitz	Hauser Christoph, dipl. Ing. FH, Electrosuisse, 8320 Fehraltorf
Sekretariat CES	Battaini Enzo	Sekretariat CES	Furrer Alfred
UK 59A	Geschirrspülmaschinen Lave-vaisselles électriques	TK 77	EMV allg. für TK 77A, TK 77B/C CEM en général pour TK 77A, TK 77B/C
Vorsitz	Gau Ingo, V-ZUG AG, 6301 Zug	Vorsitz	Hauser Christoph, dipl. Ing. FH, Electrosuisse, 8320 Fehraltorf
Sekretariat CES	Battaini Enzo	Sekretariat CES	Furrer Alfred
UK 59D	Waschmaschinen Appareils de lavage du linge	TK 78	Ausrüstungen und Geräte zum Arbeiten unter Spannung Equipements et outils pour travaux sous tension
Vorsitz	Schlup Stefan, Ing. Feintechnik FH, Schulthess Maschinen AG, 8633 Wolfhausen	Vorsitz	Eichinger Helmut, Dr. Dipl. Ing., Du Pont de Nemours International SA, 1218 Grand-Saconnex
Sekretariat CES	Battaini Enzo	Sekretariat CES	Würmli Kurt
UK 59K	Kochapparate Cusinières, réchauds, fours et appareils analoges	TK 79	Alarm- und elektronische Sicherheitsysteme Systèmes d'alarme et de sécurité électroniques
Vorsitz	Gmuender Roman, El.-Ing. ETH, V-ZUG AG, 6301 Zug	Vorsitz	Mühlemann Hanspeter, HpMü GmbH, 4934 Madiswil
Sekretariat CES	Battaini Enzo	Sekretariat CES	Furrer Alfred
TK 61	Sicherheit elektrischer Haushaltapparate Sécurité des appareils électrodomestiques	TK 81	Blitzschutz Protection contre la foudre
Vorsitz	Schüpfer Ernst, Dr., V-ZUG AG, 6301 Zug	Vorsitz	Kälin Armin, Dr., dipl. El. Ing. ETH, EMProtect GmbH, 8340 Hinwil
Sekretariat CES	Battaini Enzo	Sekretariat CES	Düregger Reinhard
TK 62	Elektrische Apparate in medizinischer Anwendung Equipements électriques dans la pratique médicale	TK 82	Photovoltaische Solarenergie-Systeme Photovoltaische Solarenergie-Systeme
Vorsitz	Frei Peter, Post CH AG, 3030 Bern	Vorsitz	Toggweiler Peter, El.-Ing. HTL, Basler & Hofmann AG, Ingenieure und Planer, 8008 Zürich
Sekretariat CES	Würmli Kurt	Sekretariat CES	Düregger Reinhard
TK 64	Elektrische Installationen und Schutz gegen elektrischen Schlag Installations électriques et protection contre les chocs électriques	TK 86	Faseroptik Fibres optiques
Vorsitz	Bircher Christian, Ing. HTL, Kant. Elektrizitätswerk Nidwalden, 6371 Stans	Vorsitz	Schleider Mario, dipl. Ing., TE Connectivity Solutions GmbH, 9323 Steinach
Sekretariat CES	Düregger Reinhard	Sekretariat CES	Furrer Alfred
TK 65	Industrielle Prozessleit- und Automatisierungstechnik Mesure, commande et automation dans les processus industriels	TK 87	Ultraschall Ultrason
Vorsitz	Kirrmann Hubert, Prof. Dr., ABB Schweiz AG, 5405 Dättwil	Vorsitz	Marlinghaus Ernst H., Dr., Storz Medical AG, 8274 Tägerwil
Sekretariat CES	Mingard André	Sekretariat CES	Würmli Kurt
TK 66	Sicherheitsanforderungen an elektrische Mess-, Steuer-, Regel- und Laborgeräte Sécurité des appareils de mesure de commande et de laboratoire	TK 88	Windenergieanlagen Eoliennes
Vorsitz	Steiner Rupert, El.-Ing. HTL, Gigatherm AG, 9035 Grub	Vorsitz	Chokani Ndaona, Prof., Swiss Federal Institute of Technology, 8092 Zürich
Sekretariat CES	Würmli Kurt	Sekretariat CES	Furrer Alfred
TK 69	Elektrische Systeme für Elektro-Strassenfahrzeuge Systèmes électriques pour véhicules routiers électriques	TK 91	Baugruppen-Bestückungstechnologie Techniques d'assemblage des composants électroniques
Vorsitz	Baiatu Tudor, Dr. Ing., ABB Schweiz AG, CMC Low Voltage Products, 8201 Schaffhausen	Vorsitz	vakant
Sekretariat CES	Würmli Kurt	Sekretariat CES	Würmli Kurt
TK 72	Automatische elektrische Regel- und Steuergeräte Commandes électriques automatiques	TK 94	Relais Relais
Vorsitz	Sterchi Olivier, dipl. Ing. HTL, Siemens Schweiz AG, 6301 Zug	Vorsitz	Johler Werner, Dr., TE Connectivity Solutions GmbH, 8804 Au
Sekretariat CES	Würmli Kurt	Sekretariat CES	Battaini Enzo
TK 76	Optische Strahlungssicherheit und Lasereinrichtungen Sécurité des rayonnements optiques et matériels laser	TK 95	Messrelais und Schutzeinrichtungen Relais de mesure et dispositifs de protection
Vorsitz	vakant	Vorsitz	Muntwyler Josef, Elektrotechniker, ABB Schweiz AG, 5401 Baden
Sekretariat CES	Würmli Kurt	Sekretariat CES	Furrer Alfred
TK 77A	EMV - NF Phänomene CEM - phénomènes basse fréquence	TK 96	Kleintransformatoren und Klein-Drosseln Transformateurs, bobines d'inductance, blocs d'alimentation et combinaisons de ces éléments
Vorsitz	Hauser Christoph, dipl. Ing. FH, Electrosuisse, 8320 Fehraltorf	Vorsitz	Wagner Marcel, Wagner + Grimm AG, 6102 Malters
Sekretariat CES	Furrer Alfred	Sekretariat CES	Mingard André
		TK 97	Elektrische Anlagen zur Beleuchtung und Befeuerung von Flugplätzen Installations électriques pour l'éclairage et le balisage des aérodromes
		Vorsitz	vakant
		Sekretariat CES	Würmli Kurt

TK 99	Starkstromanlagen über 1 kV AC (1,5 kV DC) Installations électriques à haute tension supérieure à 1 kV c.a. ou 1,5 kV c.c. Berger Willi, dipl. El.-Ing. HTL, Electrosuisse, 8320 Fehraltorf Furrer Alfred	TK 116	Sicherheit motorbetriebener Elektrowerkzeuge Sécurité des outils à moteur Barbisch Benno, Dr. sc. nat. ETH, Scintilla AG, Operation of Bosch, 4501 Solothurn Würmli Kurt
Vorsitz		Vorsitz	
Sekretariat CES		Sekretariat CES	
TK 100	Audio-, Video- und Multimedia-Systeme und Ausrüstungen Systèmes et appareils audio, vidéo et multimédia vakant Furrer Alfred	TK 117	Solarthermische Kraftwerke Centrales électriques thermiques solaires Montavon Maurice, OBERINGENIEUR, PM Experten-CES, 8320 Fehraltorf Würmli Kurt
Vorsitz		Vorsitz	
Sekretariat CES		Sekretariat CES	
TK 101	Elektrostatik Electrostatique Kessler Alain, Sirel AG, 6010 Kriens Würmli Kurt	PK 118	Smart grid user interface Smart grid user interface Christoph Brönnimann, El. Ing. FH/Exec. MBA, IBT Ingenieurbüro Brönnimann Thun, 3624 Goldiwil Alfred Furrer
Vorsitz		Vorsitz	
Sekretariat CES		Sekretariat CES	
TK 103	Radiokommunikations-Sendegeräte Matériels émetteurs pour les radiocommunications Arnold Franz, El.-Ing. HTL, Ampegon AG, 5300 Turgi Würmli Kurt	TK 120	Elektrische Energiespeicher-Systeme Systèmes de stockage de l'énergie électrique vakant Düregger Reinhard
Vorsitz		Vorsitz	
Sekretariat CES		Sekretariat CES	
TK 104	Umweltbedingungen, Klassifikation und Prüfungen Conditions, classification et essais d'environnement Grossen Ueli, El.-Ing. HTL, RUAG Schweiz AG, 3602 Thun Würmli Kurt	TK 121A	Niederspannungs-Schaltgeräte Appareillage à basse tension Kaltenrieder Reynald, Dipl.-Ing. FH, Rockwell Automation AG, 5000 Aarau Mingard André
Vorsitz		Vorsitz	
Sekretariat CES		Sekretariat CES	
TK 105	Brennstoffzellen Technologies des piles à combustible vakant Battaini Enzo	TK 121B	Niederspannungs-Schaltgerätekombinationen Ensembles d'appareillage à basse tension Schmitt Oliver, Dipl. Ing. HTL, Hager Industrie AG, 6020 Emmenbrücke Mingard André
Vorsitz		Vorsitz	
Sekretariat CES		Sekretariat CES	
TK 106	Einwirkung elektromagnetischer Felder auf den Menschen Exposition aux champs électromagnétiques du corps humain Lehmann Hugo, Dr. rer. nat., Swisscom AG, 3050 Bern Furrer Alfred	TK 205	Elektrische Systemtechnik für Heim und Gebäude (ESHG) Systèmes électroniques pour les foyers domestique et les bâtiments (HBES) Wichert Stefan, dipl. El.-Ing. ETH, Siemens Schweiz AG, Building Technologies Group, 6301 Zug Mingard André
Vorsitz		Vorsitz	
Sekretariat CES		Sekretariat CES	
TK 108	Sicherheit elektronischer Einrichtungen in den Bereichen Audio/Video, Informationstechnik und Kommunikationstechnik Sécurité des appareils électroniques dans les domaines de l'audio, de la vidéo, du traitement de l'information et des technologies de la communication vakant Würmli Kurt	TK 215	Kommunikationsverkabelung Câblage de communication Trösch René, dipl. El.-Ing. FH, CommScope Solutions, 8620 Wetzikon Furrer Alfred
Vorsitz		Vorsitz	
Sekretariat CES		Sekretariat CES	
TK 111	Umweltaspekte bei elektrotechnischen und elektronischen Produkten und Systemen Aspects environnementaux pour les produits et systèmes électriques et électroniques vakant Battaini Enzo	TK CISPR	Internationales Sonderkomitee für Funkstörungen Comité international spécial des perturbations radioélectriques Staub Erich, dipl. Ing. ETH, BAKOM, 2501 Biel/Bienne Furrer Alfred
Vorsitz		Vorsitz	
Sekretariat CES		Sekretariat CES	
TK 115	Hochspannungs-Gleichstrom-Übertragung für Spannungen > 100 kV Transport en Courant Continu Haute Tension (CCHT) pour des tensions continues supérieures à 100 kV Riechert Uwe, Dr. Ing., ABB Schweiz AG, 8050 Zürich Furrer Alfred	TK Erdungen	Erdungen Mises à la terre Storf Günther, dipl. El.-Ing. ETH, FKH Fachkommission für Hochspannungsfragen, 8044 Zürich Düregger Reinhard
Vorsitz		Vorsitz	
Sekretariat CES		Sekretariat CES	

5. Weitere Kommissionen von Electrosuisse Autres commissions d'Electrosuisse

5.1 Schweizerisches Nationalkomitee des Conseil international des grands réseaux électriques (Cigré) Comité national suisse du Conseil international des grands réseaux électriques (Cigré)

Präsident Président *Widenhorn Leonhard*
Sekretär Secrétaire *Gerber Hanspeter*

Mitglieder Membres

Boss Pierre, ABB Sécheron SA, Genève
Bracher Peter, Nexans Suisse SA, Cortaillod
Brunner Christian, Sierre
Franck Christian M., Prof. Dr., ETH Zürich
Fröhlich Klaus, Prof. Dr. em, ETH Zürich
Guscetti Charly, Società Elettrica Sopracenerina, Locarno
Hechler Wolfgang, Swissgrid AG, Frick
Küng Lukas, Dr., Zug
Nauli Reto, Siemens Schweiz AG, Zürich
Papailiou Konstantin (ex officio), Malters
Reichelt Dieter, Dr., Axpo AG, Baden
Rufer Alfred, Prof. Dr., Lab. électronique industrielle, EPF Lausanne
Schenk Alain, Dr., BKW FMB Energie AG, Ostermundigen
Stetter Walter, Alstom Grid AG, Oberentfelden
Zwicky Matthias, Dr., Alpiq Management AG, Olten

5.1.1 Mitglieder aus der Schweiz in Cigré-Studienkomitees

SC A1: Rotating electrical machines

Mayor Kevin, Alstom (Schweiz) AG, Birm

SC A2: Transformers

Müller Pascal G., Elektrizitätswerk der Stadt Zürich

SC A3: High-voltage equipment

Franck Christian M., ETH Zürich

SC B1: Insulated cables

Bracher Peter, Nexans Suisse SA, Penthalaz

SC B2: Overhead lines

Papailiou Konstantin (Chairman), Malters
Ansorge Samuel, Pfisterer Sefag AG, Malters

SC B3: Substations

Buchs Gerald, Alpiq EnerTrans AG, Niedergösgen

SC B4: HVDC and power electronics

Klaka Sven (Observer), ABB Schweiz AG, Lenzburg

SC B5: System protection and substation automation

Wyer Georges, ABB Schweiz AG, Baden

SC C1: System development and economics

Meier Rudolf P., Alpiq EnerTrans AG, Niedergösgen

SC C2: System operation and control

Baumann Rudolf, Swissgrid AG, Frick

SC C3: System environmental performance

Capello Christian, Axpo Services AG, Baden

SC C4: System technical performance

Rachidi Farhad, Prof. Dr., EPF Lausanne

SC C5: Electricity markets and regulation

Kottmann Jörg, Axpo AG, Baden

SC C6: Distribution systems and dispersed generation

Paolone Mario, Prof. Dr., ETH Zürich

SC D1: Materials and emerging technologies for power systems

Dardel Boris, Nexans Suisse SA, Cortaillod

SC D2: Information systems and telecommunication for power systems

Schwyter Paul, ABB Schweiz AG, Baden

Siehe auch/voir aussi : www.cigre.ch

5.2 Schweizerisches Nationalkomitee des Congrès international des réseaux électriques de distribution (Cired) Comité national suisse Congrès international des réseaux électriques de distribution (Cired)

Präsident Président *Guscetti Charly*

Sekretär Secrétaire *Gerber Hanspeter*

Mitglieder Membres

Boss Pierre, ABB Sécheron SA, Genève
Bracher Peter, Nexans Suisse SA, Cortaillod
Brunner Christian, Sierre
Franck Christian M., Prof. Dr., ETH Zürich
Fröhlich Klaus, Prof. Dr. em, ETH Zürich
Hechler Wolfgang, Swissgrid AG, Frick
Küng Lukas, Dr., Zug
Nauli Reto, Siemens Schweiz AG, Zürich
Papailiou Konstantin (ex officio), Malters
Reichelt Dieter, Dr., Axpo AG, Baden
Rufer Alfred, Prof. Dr., Lab. électronique industrielle, EPF Lausanne
Schenk Alain, Dr., BKW FMB Energie AG, Ostermundigen
Stetter Walter, Alstom Grid AG, Oberentfelden
Widenhorn Leonhard, ABB Schweiz AG, Baden
Zwicky Matthias, Dr., Alpiq Management AG, Olten

Siehe auch/voir aussi : www.cired.ch

ePORTAL FÜR EVU

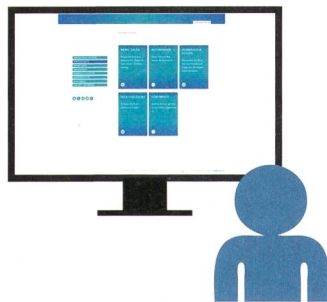
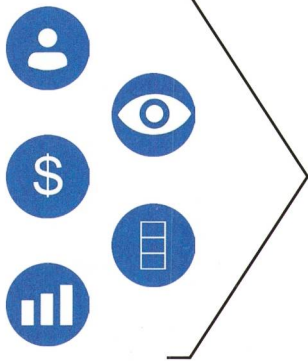

Das SWiBi ePortal ist bereits in der 3. Version verfügbar und wird weiter ausgebaut. Gerne halten wir Sie auf dem Laufenden, senden Sie uns dazu ein Mail mit dem Betreff «SWiBi ePortal» an unseren Kundenberater Martin Lang martin.lang@swibi.ch

Nutzen Sie das Internet für den Kundendialog und geben Sie Ihren Kunden die Möglichkeit zur Self-Service Kundenadministration. Mit dem neu entwickelten ePortal von SWiBi kann der Endkunde online auf seine Rechnungen zugreifen, seine Stammdaten mutieren, seine Verbrauchskurve einsehen, Zählerstände übermitteln, Dokumente einsehen und seinen Energiemix anpassen.



Dank der Eigenentwicklung SWiBi-Cube können bestehende EVU-Anwendungen wie IS-E oder SAP mit dem SWiBi ePortal verbunden werden. Dies erlaubt eine rasche Implementation und hält die Investitionsaufwände überschaubar. Zudem lassen sich die Lastgangdaten aller gängigen Smart Metering Systeme dank intelligenter Schnittstellen an das System anbinden.

NIM 1000

Zuverlässige, sichere Messung der Netzimpedanz in Niederspannungsnetzen



- Einfachste Handhabung
- Hoher Prüfstrom bis zu 1000 A
- Ein- bis dreiphasige Anwendung
- Messung der Netzimpedanz bis zur 10. Harmonischen
- Direkte Anzeige alle Messparameter
- Prüfung gem. DIN EN 61557-3; VDE 0413-3

INTERSTAR AG

Alte Steinhäuserstrasse 19, 6330 Cham
Tel. 041 741 84 42, Fax 041 741 84 66
www.interstar.ch, info@interstar.ch



LANZ – moderne Kabelführung

- Kabelschonend
- Preisgünstig
- Koordinierbar
- Schraubenlos montierbar
- Funktionserhalt E 30 / E 90
- Sofort lieferbar

- LANZ G- und C-Kanäle
- LANZ Multibahnen
- Flachbahnen nur 70 mm hoch
- LANZ Briport
- Inst-Alum- und ESTA Installationsrohre
- V-Rohrschellen für koordinierte Installationen
- Gitterbahnen, Flachgitter
- Weitspann-Multibahnen
- Weitspann-Tragprofile
- LANZ Steigleitungen
- Schnellverleger

Stahl halogenfrei polyethylenbeschichtet, galv. verzinkt, feuerverzinkt oder rostfrei A4. Hoch belastbar nach IEC 61537. CE-konform. ISO-9001-zertifiziert. Geprüft für Funktionserhalt E 30 / E 90. Trägermaterial ACS-schockgeprüft 1 bar, abrutschsicher verzahnt. Geprüft auf Erdbebensicherheit. Deckenstützen für 1-Dübel-Montage. Ab Lager von **lanz oensingen** und allen Elektrogrossisten.

lanz oensingen ag Tel. 062 388 21 21 Fax 062 388 24 24

Mich interessieren Bitte senden Sie Unterlagen.

Könnten Sie mich besuchen? Bitte tel. Voranmeldung!

Name / Adresse / Tel. _____

•K5



lanz oensingen ag

CH-4702 Oensingen
Telefon 062 388 21 21
www.lanz-oens.com
Südringstrasse 2
Fax 062 388 24 24
info@lanz-oens.com

Smart Grid – Verteilnetzautomatation



ETG- und ITG-Fachtagung

Freitag, 21. März 2014 | KuK Aarau

Die Veränderungen in der Energiewelt – insbesondere in der elektrischen Energieversorgung – stellen an den Bau und Betrieb der Verteilnetze neue Anforderungen. Die Verteilnetzautomatisierung und -optimierung und der passende Ausgleich zwischen Quelle und Senke müssen der neuen Situation entsprechend angepasst werden. In diesem Zusammenhang lautet das Stichwort «Smart Grid».

Doch ein Smart Grid entsteht nicht von selbst. Es muss geplant, projektiert und gebaut werden. Diese Fachtagung zeigt auf, mit welchen Herausforderungen und technischen Lösungsansätzen man dabei konfrontiert wird. So werden nebst den Informationen zur Smart Grid Roadmap auch die Neuerungen zur IEC 61850 und die Möglichkeiten neuer Wechselrichter zur Stabilisierung der Netze wesentliche Inhalte sein. Praxisbezogene Beispiele runden die Tagung ab.

www.electrosuisse.ch/itg

Ruedi Felder | T +41 44 956 11 51 | ruedi.felder@electrosuisse.ch
Electrosuisse | Luppenstrasse 1 | CH-8320 Fehraltorf | www.electrosuisse.ch/itg



6. Mitglieder von Electrosuisse Membres d'Electrosuisse

6.1 Ehrenmitglieder und Fellows von Electrosuisse Membres d'honneur et Fellows d'Electrosuisse

(Stand Etat: 1.2.2014)

	<i>Ernenntungsjahr Année de nomination</i>		<i>Ernenntungsjahr Année de nomination</i>
Ehrenmitglieder			
Brüderlin René , dipl. Elektroingenieur ETH, Hofstetterweidweg 22, 8143 Stallikon	1992	Syz Dieter , dipl. Maschineningenieur ETH, Schöneegg 43, 6300 Zug	1997
Bucher Jörg , Dr. iur., Zinggertorstrasse 1, 6006 Luzern	1986	Trachsel Rudolf , dipl. Ing., Kalcheggweg 22, 3006 Bern	1990
Dünner Ernst , dipl. Elektroingenieur ETH, Guggenstrasse 8, 8702 Zollikon	1986	Trimpfy Ernst , Dr. sc. techn. dipl. El.-Ing. ETH, Allerheiligenstrasse 25, 4614 Hägendorf	1974
Dürr Josef A. , dipl. El.-Ing. ETH, Burimatte 2, 5453 Remetschwil	2004	Von Schulthess Hanspeter , dipl. Elektroingenieur ETH, Attenhoferstrasse 11, 8032 Zürich	1982
Gehrer Willy R. , El.-Ing. HTL, Matthofstrasse 18, 6005 Luzern	2013	Fellows	
Jacot Maurice , ingénieur électricien dipl. EPF, chemin des Plantes 50, 2520 La Neuveville	2009	Bachmann Bruno , Prof. Dr., Reichsgasse 42, 7000 Chur	2002
Kohn Michael , Dr. h.c. sc. techn. dipl. Ing. ETH, 8022 Zürich	1979	Betschart Ueli , Dr. sc. techn., Sagiweg 3, 8309 Nürensdorf	2012
Küffer Kurt P. , dipl. Elektroingenieur ETH, 5401 Baden	1997	Braun Patrick , Ingenieur, Chrottegässli 4, 3065 Bolligen	2013
Leuthold Peter , Prof. Dr. dipl. El.-Ing. ETH, Rietstrasse 14, 8703 Erlenbach ZH	2002	Felsler Max , Prof. dipl. El.-Ing. ETH, rue de l' Hôpital 27, 3280 Meyriez	2008
Martin Jean-Jacques , lic. HEC, avenue Paix 6, 1814 La Tour-de-Peilz	1990	Fröhlich Klaus , Prof. Dr., Baldeggsstrasse 11, 5400 Baden	2011
Nagel Manfred , Lättenstrasse 22, 8142 Uitikon Waldegg	1994	Fünfschilling Mathias R. , Erdbeergraben 3, 4102 Binningen	2009
Niederberger Alex , Dr. rer. pol., Birkenweg 10, 4310 Rheinfelden	1993	Jaquier Jean-Jacques , ingénieur dipl. EPF, Bolligenstrasse 24, 3006 Bern	2005
Peter Jules , dipl. El.-Ing. ETH, Fridolin-Hofer-Strasse 10, 6045 Meggen	1995	Johler Werner , Dr., Bärenweidstrasse 15, 8835 Samstagern	2010
Richard Roland , ing.-électr. dipl. EPF, avenue de la Dôle 19, 1005 Lausanne	1973	Salathé René Paul , Prof. Dr., chemin de la Plantaz 25, 1024 Ecublens VD	2012
Rognon Jacques , Dr ès sc. techn., chemin des Jordils 4, 2016 Cortaillod	1997	Siegenthaler Werner , dipl. Elektroingenieur, Hohlstrasse 25, 8106 Adlikon b.Regensdf	2011
Somm Edwin , dipl. Ing. ETH, Eigerstrasse 6, 5453 Remetschwil	1994	Windisch Arthur , El.-Ing. HTL, Lachenstrasse 43, 8184 Bachenbülach	2012

6.2 Persönliche Mitglieder von Electrosuisse Membres personnels d'Electrosuisse

(Jedes Einzelmitglied hat eine Stimme Chaque membre individuel a droit à une voix)

	<i>Eintrittsjahr Année d'admission</i>		<i>Eintrittsjahr Année d'admission</i>
Abbühl Christian , Gartenweg 4, 8310 Grafstal	2013	Affeltranger Philipp , BSC in Elektrotechnik, Hobelwerkweg 29, 8404 Winterthur	2009
Abdellatif Akram , BSC FHNW EIT, Heinrich-Wolff-Strasse 9, 8046 Zürich	2010	Affolter Jean-F. , Prof., Sous le Pavillon, 1456 Treycovagnes	1995
Abegglen Erkan , Elektromonteur, Wispilenstrasse 29, 3780 Gstaad	2012	Affolter Lukas , Weiermattstrasse 6, 4566 Kriegstetten	2013
Abegglen Matthias , Bachelor of Science, Hauptstrasse 14, 3806 Bönigen	2010	Aguet Michel , ing.-électr. dipl. EPFL, chemin du Lycée 14, 1009 Pully	1971
Abgottspon André , MSc HSLU/PHZ in Engineering, Altsagenstrasse 3, 6048 Horw	2012	Aguetand Simon , Electrotechnicien, rue du Pralère 1, FR-74100 Annemasse	2002
Abgottspon Hubert , Klosterweg 8, 3902 Glis	2007	Ahmadi Hares , Brandholzstrasse 2, 8117 Fällanden	2013
Abrach Marcel , Sennhüttenstrasse 2b, 8903 Birmensdorf ZH	2005	Ajeti Sefedin , Elektromeister, Emsbachstrasse 12, 3951 Agarn	2012
Abrantes Carlos , chemin du Petit Clos 11, 1815 Clarens	2000	Akari Sélim , chemin du Petit-Voiret 16bis, 1212 Grand-Lancy	2013
Abt Reto , Master of Science, Rütihof, 5624 Bünzen	2008	Alajbegovic Zlatan , avenue de la Gare 11, 1920 Martigny	2002
Acar Hüseyin , Elektromonteur, Ob dem Baselweg 14, 4124 Schönenbuch	2005	Alarcon André , ingénieur en génie électrique ETS, Résidence les Myosotis, 1421 Grandevent	2006
Achermann Hans , dipl. Elektroingenieur ETH/MBA, Beglingen 16, 8753 Mollis	1972	Albisser Martin , dipl. Elektroingenieur FH, Ahornstrasse 22, 8600 Dübendorf	2007
Achermann Matthias , rue du Grand-Pré 54-56, 1211 Genève 7	1986	Albrecht Daniel , dipl. El.-Ing. ETH, Grütacherstrasse 10, 8624 Grüt (Gossau ZH)	1989
Achtlich Silvan , Talackerstrasse 2, 8500 Frauenfeld	2011	Alder Alex , Höglerstrasse 22, 4422 Arisdorf	2005
Ackeret Bruno , Gärtnerstrasse 8, 4656 Starrkirch-Wil	2006	Alig Corsin , dipl. Ing. FH, Sägenstrasse 83, 7000 Chur	2007
Ackermann Arnold , dipl. El.-Inst., Bernstrasse 57, 3066 Stettlen	1985	Alija Hafiz , Elektro-Sicherheitsberater, Achersteinstrasse 5, 8307 Effretikon	2010
Ackermann Marco , Tiefrietstrasse 7, 7320 Sargans	2012	Alizadeh Mousavi Omid , chemin du bois de la fontaine 11, 1007 Lausanne	2013
Ackermann Rudolf , dipl. Elektroingenieur ETH, Steihau 4b, 5453 Remetschwil	1976	Allawala Kashif , dipl. Techniker HF, Langwisenerstrasse 32, 8103 Unterengstringen	2009
Acklin Rudolf , Hofackerstrasse 2, 5027 Herznach	2012	Allaz Flavian , Ingénieur électricien, rue des Bugnons 16, 1217 Meyrin	2011
Adam Dietmar , Bachmattstrasse 40, 8048 Zürich	2009	Allegrì Sergio , rue de Bassenges 2, 1024 Ecublens VD	2012
Adam Oliver , Kappelenring 69, 3032 Hinterkappelen	2013	Allemann Michael , Endlikerstrasse 84, 8400 Winterthur	2011
Adler Sven , Fischingerweg 5, 4332 Stein AG	2013	Allemann Patrick , Altwyden 31, 5427 Utzenstorf	2011
Aeberhard Martin , dipl. El. Ing. ETH, Industriestrasse 1, 3052 Zollikofen	2010	Allenbach Bernard , ing.-électr. ETS, chemin Auguste-Pidou 2, 1007 Lausanne	1980
Aebersold Mathias Jonas , MSc ETH BME, Herzogenmühlestrasse 14, 8051 Zürich	2013	Allenbach Daniel , dipl. Elektroinstallateur, Postplatz 3, 6274 Eschenbach LU	1982
Aebi Mikael , BSc HES, Spicherstrasse 14, 1735 Giffers	2010	Allenspach Joel , Service Techniker, Scheidwegstrasse 18b, 9000 St. Gallen	2013
Aebischer Arnold , ing.-électr. ETS, Rapille-dessous 15, 1312 Eclépens	1985	Allgäuer Fritz , dipl. El.-Ing. ETH, Im Glockenacker 39, 8053 Zürich	1976
Aebischer Daniel , rue du Pré-aux-Andins 14, 2074 Marin-Epagnier	2007	Almeida Santos Daniel Filipe , route du Stand 3, 1844 Villeneuve VD	2014
Aebli Hans-Jörg , dipl. Elektroingenieur HTL, Stationsstrasse 44, 7206 Igis	1999	Altermatt Patrick , ch. de la Cornaz 2, 1080 Les Cullayes	2012
Aeby Roman , Betriebslektriker, route des Neigles 50, 1700 Fribourg	2012	Altin Göksal , Elektromonteur EFZ, Grundstrasse 6, 8620 Wetzikon ZH	2013
Aegerter Bernhard , Mattegässli 27, 3780 Gstaad	1997	Alves de Barros Joao Emil , El.-Ing. HTL, Mellingerstrasse 99, 5400 Baden	1987
Aegerter Damian , dipl. Elektroingenieur ETH, Schweizweg 4, 5608 Stetten AG	2008	Ama Marvin Mondale , Birkenweg 6, 4632 Trimbach	2007
Aegerter Irene , Dr. phil. nat., Säumerstrasse 26, 8832 Wollerau	2000	Amacher Hans-Ulrich , eidg. dipl. Elektroinstallateur, Birchdörfli 12, 8050 Zürich	1991
Aellig Markus , eidg. dipl. El.-Inst., 8320 Fehraltorf	1980	Amado-Blanco Victor , Benkenstrasse 10, 4102 Binningen	2013
Emmer Felix , dipl. Bau-Ing. ETH, Reitstrasse 3, 4654 Lostorf	1986	Amaron Albert , ing. élect. HES, chemin de l'Haut-Mont, 1084 Carrouge VD	2003
Aeschbach Reto , Weingartackerweg 8, 5040 Schöftland	2012	Amato Alan , Anwandstrasse 45, 8004 Zürich	2013
Aeschbacher Werner , Feldheimstrasse 25, 6055 Alpnach Dorf	1997	Amadruz Yves , inst.-électr. dipl., avenue Eglise-Anglaise 6, 1006 Lausanne	1993
Aeschmann Felix , Breitstrasse 10, 8157 Dielsdorf	2008	Amberger Fritz , eidg. dipl. El.-Inst., Wettsteinstrasse 2, 4125 Riehen	1984
Aeschlimann Ulrich , Hasli 12, 3507 Biglen	2000	Ambord Daniel , Pulverweg 42, 3006 Bern	2014

Ambühl Christof , dipl. Techniker HF Energietechnik, Birkenstrasse 21, 5432 Neuenhof	2010	Bach Samuel , dipl. Elektroinstallateur, Gruben, 3780 Gstaad	1995
Amez-Droz Loïc , chemin de Champ-Colomb 5B, 1024 Ecublens VD	2013	Bacher Rainer , Rütistrasse 3a, 5400 Baden	1990
Amiet Dorian , Mittelgässli 25, 3792 Saanen	2012	Bächli Andreas , El.-Techniker TS, Poststrasse 412, 5324 Full-Reuenthal	1991
Amini Jaffar , Neuackerstrasse 61, 8125 Zollikoberg	2012	Bächli Josef , El.-Ing. HTL, Büntenstrasse 14, 6060 Sarnen	1953
Ammann Alessandro , ingegneria elettronica, via Francesco Chiesa 60c, 6834 Morbio Inferiore	2010	Bächli Katrin , Spatenstrasse 23, 8050 Zürich	2013
Ammann Conrad , Dr. phil., Schreberweg 6, 8044 Zürich	1984	Bächli Roland , Mattenweg 4, 5426 Lengnau AG	1991
Ammann Lorenz , Aegerstrasse 5, 6540 Baar	2013	Bachmann Adrian , Felbenhüsli 84, 3453 Heimisbach	2000
Ammann Michael , dipl. El.-Ing. ETH, Wolfzangenstrasse 4B, 8413 Neftenbach	1990	Bachmann Bruno , Prof. Dr., Reichsgasse 42, 7000 Chur	1989
Ammon Rudolf , Amselweg 3, 8835 Feusisberg	1958	Bachmann Christian , BSc FHO El. Ing., Obere Sihlegstrasse 21, 8834 Schindellegi	2011
Amsler Herbert , dipl. El.-Ing. ETH, Wydenweg 5, 3053 Münchenbuchsee	1962	Bachmann Ernst , dipl. Physiker ETH, Grosswisen 19, 5420 Ehrendingen	1974
Amsler jun. Ernst , Sulzbergerstrasse 21, 4410 Liestal	2000	Bachmann Ernst , eidg. dipl. Elektroinstallateur, Stettfurterstrasse 4, 9545 Wängi	2005
Amsler sen. Ernst , dipl. El.-Inst., Sulzbergerstrasse 19, 4410 Liestal	1994	Bachmann Hans-Peter , eidg. dipl. El.-Inst., Schlossberg 18, 6343 Risch	1985
Amstutz Albert , Kirchstrasse 11, 5643 Sins	1997	Bachmann Hansjörg , Industrie Nord 1, 6105 Schachen LU	2008
Amstutz Armin , dipl. Elektroingenieur HTL, Hungerbachweg 20, 4125 Riehen	2000	Bachmann Philipp , Weiherstrasse 1, 9305 Berg SG	2013
Anderegg Karl , El.-Ing. HTL, Zwiackerstrasse 2, 8053 Zürich	1959	Bachmann Rudolf , eidg. dipl. Elektroinstallateur, Pfarrhausweg 2A, 3604 Thun	1991
Anderegg Philippe , Sicherheitsberater, Eichweidstrasse 26, 8820 Wädenswil	2005	Bachofen Felix , dipl. El.-Ing. ETH, Holzstrasse 49E, 5056 Oberentfelden	1963
Anderegg Ernst , Ing. HTL, Judenweg 5, 3942 Raron	1970	Bachofer Paul , El.-Ing. HTL, Buchserstrasse 20, 5034 Suhr	1965
Andermatt Mathias , Untergerligen 1, 6274 Eschenbach LU	2008	Bachofer Walter , El.-Ing. HTL, Im Hügelaacker 8, 5406 Baden	1994
Andersson Göran , Prof., ETH-Z / ETL G 26, 8092 Zürich	2001	Bachofner Peter , dipl. El.-Ing. ETH, Germaniastrasse 38, 8006 Zürich	1988
Andersson Lars , Reckenbergstrasse 14, 5416 Kirchdorf AG	1999	Bader Adrian , Betriebstechniker HF, Dorfstrasse 66, 4493 Wenslingen	2013
Andres Christine , Grabenwiese 19a, 8484 Weisslingen	2004	Bader Kurt , dipl. El.-Ing. ETH, Kirchenfeld 285, 4718 Holderbank SO	1983
Andres Marc , électricien, rue de Brécheaumont, FR-68210 Tranbach-le-Haut	2001	Bader Marco , 6002 Luzern	2007
Andris Maxime , Lettenmattweg 3, 4145 Gempen	2012	Bader Stephan , dipl. Techniker HF, Sommerhaldenstrasse 30K, 5200 Brugg AG	2011
Angehrn Oliver , Freienstrasse 16, 8132 Egg b. Zürich	2012	Bader Thomas , Elektroinstallateur, Schulstrasse 30, 8902 Urdorf	2008
Angehrn Roman , BSc ZFH in Systemtechnik, Bürglistrasse 35, 8400 Winterthur	2012	Badertscher Kurt , eidg. dipl. Elektroinstallateur, Rikonerstrasse 7, 8489 Wildberg	1985
Angliker Marco , dipl. Elektroingenieur ETH, Hohlstrasse, 8048 Zürich	2008	Badic Muhamed , Elektriker, Merkurstrasse 3, 6280 Hochdorf	2001
Angst Max , dipl. Ing. ETH, Geroldsweg 4, 8196 Wil ZH	1942	Badr Hassan , Prof. Dr., Aeschstrasse 112, 8123 Ebmatingen	1959
Angulo Nathan , avenue des Bains 11, 1007 Lausanne	2013	Baerfuss Christian , Chemin de Blanchet 6, 2520 La Neuveville	1966
Anliker Peter , Sunnige Hof 32, 8051 Zürich	1997	Baeriswyl Christof , Ottisbergstrasse 16, 3186 Düringen	2014
Anliker Tim , Weckingen 12, 8532 Warth	2012	Baeriswyl Jean-Luc , ingénieur ETS, rue Jean-Simonet 2, 1219 Châteline	1997
Annen Pascal , via Contrada Maggiore 3, 6600 Locarno	2013	Baeza Alexandre , ingénieur dipl., chemin Henri-de-Buren 32, 1219 Le Lignon	2001
Annino Umberto , Wirtschaftsinformatiker, Schlossbergstrasse 40, 8820 Wädenswil	2003	Baggenstos Germann , dipl. El.-Ing. ETH, Spilzbühl 8, 8342 Wernetshausen	1963
Anselmi Ernst , Wiesenweg 29, 3422 Rüttiligen	2008	Baggi Shalako , Murica, 6713 Malvaglia	2012
Ansermot David , La Chausia 9, 1638 Morlon	2010	Bagnovini Flavio , via Cereda 21, 6883 Novazzano	2011
Ansermoz Jean-Paul , électricien dipl., en Viveau, 1856 Corbeyrier	1987	Bahadori Behzad , chemin de Somaïs 14, 1009 Pully	2013
Anthamatten Jean-Claude , Gasenried, 3924 St. Niklaus VS	2012	Bähler Thomas , Elektromonteur, Riedweg 20, 3628 Uttigen	2011
Antonin Jérôme , rue Sanetsch, 1976 Daillon	2010	Bahramipannah Maryam , avenue de Florissant 9, 1008 Prilly	2013
Arato Laszlo , Prof., Werdenbergstrasse 4, 9470 Buchs SG	2013	Baier Thomas , Dipl. Ing. FH, Willenhofstrasse 19E, 8182 Hochfelden	2002
Arbane Mohamed , chemin Neuf 84, 1028 Préverenges	2010	Baillif Rémy , rue de Varembe 3, 1211 Genève 20	2007
Aregger Bernhard , Ober-Geissburg 1, 6130 Willisau	1975	Baillool Frédéric , Place Tricentenaire 1, 2300 La Chaux-de-Fonds	1965
Aregger Damian , Winterthurerstrasse 73, 8006 Zürich	2010	Bajric Adam , Industriestrasse 38, 9430 St. Margrethen SG	2012
Aregger Erich , Sonnenbergstrasse 59, 5200 Brugg AG	2001	Balaguer Remo , Obere Rebbbergstrasse 48, 4800 Zofingen	2011
Aregger Guido , dipl. El.-Ing. ETH, Haldenstrasse 25, 8422 Pfungen	1981	Baldinger Kurt , Elektroplaner, Oberdörfli 10C, 9215 Schönenberg TG	1985
Aregger Roland , Elektromonteur, Obermüllstrasse 51, 8520 Fehraltorf	1997	Baldinger Martin , Binzmühlestrasse 383, 8046 Zürich	2013
Aregger Ueli , eidg. dipl. Elektro-Installateur, Kreuzmattweg 2, 6047 Kastanienbaum	2002	Balet Julien , ing.dipl. HES/UTS, Batterie Saint-Sylve 214, 1981 Vex	2008
Argast Thomas , El.-Ing. HTL, Schlossbergsteig 197, 5080 Laufenburg	2010	Balli Rolf , Brünnmatt 6, 3045 Meikirch	2006
Arm Fritz , Elektromonteur, Sonnhaldenstrasse 10, 8370 Sirmach	1989	Ballif Robert , ingénieur électricien ETS, ch. Grange de la Ville 3, 1073 Mollie-Margot	1979
Arn Bruno , eidg. dipl. Elektro-Installateur, Bahnhofstrasse 61, 8505 Dietlikon	2002	Bally Lionel , avenue de Gilamont 34, 1800 Vevey	2013
Arn Thomas , Beundenweg 12, 3263 Bütigen	2011	Balmer Claude , ing.-électr. dipl. EPF, chemin du Verger 17, 1052 Mont-sur-Lausanne	1980
Arnet Thomas , El.-Ing. HTL, im Grundacher 8, 5452 Oberrohrdorf	1993	Balmer Remo , Ritterquai 8, 4500 Solothurn	2010
Arnold Baptist , El.-Ing. HTL, Weltgasse 7, 6460 Altdorf UR	1962	Baltensperger Niklaus , Tösstalstrasse 345, 8482 Sennhof	2013
Arnold Gustav , dipl. El.-Inst., Trögligasse 7, 6460 Altdorf UR	1988	Balthasar Michèle , lic. iur., Turnerstrasse 19, 8006 Zürich	2003
Arnold Hans , Langmattgasse 21, 6460 Altdorf UR	2013	Balz Daniel , Römerstrasse 12, 4552 Derendingen	2012
Arnold Peter , Ennetmooserstrasse 23, 6370 Stans	2013	Bamert Josef , dipl. El.-Inst., Eisenburgstrasse 6A, 8862 Schübelbach	1983
Arquint Stefan , Weinbergstrasse 41, 8006 Zürich	2009	Bammatter Adrian , Elektroingenieur, Oberholzstrasse 27, 8603 Schwerzenbach	2013
Arrigoni André , Leutschenbachstrasse 45, 8050 Zürich	2008	Bandli Luzi , Elektroingenieur HTL, Eglisackerweg 4, 8610 Uster	1950
Artho Karl , Elektroplaner, Kreuzacker 3, 8964 Rudolfstetten	2005	Bandli Michel , Via Punt Crap 2, 7018 Flims Waldhaus	2000
Artho Markus , eidg. dipl. Elektroinstallateur, Zugerstrasse 59, 8820 Wädenswil	2001	Bangerter Christian , Riedenaldenstrasse 257, 8046 Zürich	2008
Asadi Zanjani Nastaran , rue de la Blancherie 17, 1022 Chavannes-Renens	2013	Bannholzer Hans-Peter , dipl. Elektroinstallateur, Fohlenweidstrasse 67, 8615 Wermatswil	1990
Aschwanden Josef , dipl. Elektroingenieur HTL, Bahnhofstrasse 48, 6460 Altdorf UR	1961	Bänninger Hanspeter , dipl. Ingenieur ETH, Phönixweg 6, 8052 Zürich	1985
Aschwanden Thomas , Dr., Brügg 57, 3807 Iseltwald	1979	Banz Richard , Weidenweg 22, 5036 Oberentfelden	1993
Asper Hans , Dr. sc. techn., Auf der Platte 98, 8706 Meilen	2004	Bänziger Werner , El.-Ing. HTL, Rhodaniastrasse 9, 3904 Naters	1961
Asselborn Thibaut , rue Centrale 9, 1110 Morges	2019	Bär Andreas , Seestrasse 25, 8617 Mönchaltorf	2007
Assiga Belinga Thierry , avenue Louis-Ruchonnet 19, 1003 Lausanne	2013	Bär Heinz , eidg. dipl. El.-Inst., Zürcherstrasse 58, 5432 Neuenhof	1970
Aubert Marcel , monteur-électricien, rue de l'Orbe 19, 1347 Le Sentier	1989	Bär Sascha , Tödihof 2, 8712 Stäfa	2010
Aubert Philippe , dipl. El.-Ing. ETH, chemin des Rouillères 9, 2000 Neuchâtel	1977	Bär Stefan , Schoretshuebweg 10, 9015 St. Gallen	2004
Auderst Peter , BSc HES-SO en Génie électrique, Altweg, 1719 Zumbholz	2010	Barbut Lucian , chemin de Villars 1, 1030 Bussigny-Lausanne	2011
Augsburger Jean-Robert , El.-Ing. HTL, Unterdorf 28, 4203 Grellingen	1963	Barchiesi Renato , maestro elettricista, via Maraini 6b, 6963 Pregassona	2011
Augsburger Albert , El.-Ing. HTL, Spitalstrasse 7, 3454 Sumiswald	1983	Bardet Christian , Chemin des Plantées 20, 1789 Lugnorre	2004
Aumiller Andreas , Gubelstrasse 44, 8050 Zürich	2013	Barella Milton , dipl. Elektroingenieur ETH, 6563 Mesocco	1994
Aupée Antoine , rue du Villars 16, 1024 Ecublens VD	2013	Barghi Armin , In der Ey 28, 8047 Zürich	2012
Ausborn Andreas , Walderstrasse 78, 8630 Rütli ZH	2012	Bariska Andor , Wildbachstrasse 83, 8008 Zürich	2011
Autunno Giovanni , contrôleur-électricien, Rue des Cerisiers 3, 1752 Villars-sur-Glâne	1995	Barjavel Tristan , rue de la Blancherie 1, 1022 Chavannes-Renens	2013
Ayi Kamal , avenue des Libellules 12, 1219 Châteline	2012	Barmaz Dominique , 3961 Vissoie	2011
Bäbler Hans , El.-Ing. HTL, Lambergstrasse 8, 8610 Uster	1972	Barmettler Toni , El.-Ing. HTL, Kniri, Engelburg, 6370 Stans	1983
Bäbler Ueli , Güterstrasse 11, 8957 Spreitenbach	2009	Barona Mattia , via Eugenio Bernasconi 14B, 6853 Ligornetto	2013
Baccanelli Rinaldo , maestro elettricit�, via centro sportivo, 6946 Ponte Capriasca	2005	Baroni Paolo , 6534 S. Vittore	2013
Bach Christian , Ingenieur, Route du Lac 63, 1586 Vallamand	2012	Barras Eric , Impasse du Bry 5, 1667 Enney	1992
		Barras Frédéric , route du Verdel 13, 1630 Bulle	2013

Barth Alfred , dipl. Elektroingenieur ETH, Titlistrasse 6, 4665 Oftringen	1976
Barth Michael , Elektromonteur, Mühlenstrasse 56, 8200 Schaffhausen	2012
Barth Not-Duri , dipl. Elektroingenieur ETH, im Weingarten 2b, 9242 Oberuzwil	1996
Barthe Olivier , dipl. El. Ing., Obere Reppischstrasse 31A, 8953 Dietikon	2002
Barthes Mayeul , boulevard de Grancy 31, 1006 Lausanne	2013
Bartlome Jürg E. , 3001 Bern	2005
Bärtsch Richard , dipl. Techniker HF, Freienwilerstrasse 15, 5420 Ehrendingen	2009
Bärtsch Thomas , dipl. Elektroingenieur FH, Gandastrasse 18, 7206 Igis	2011
Bärtschi Christian , Elektromonteur, Kleinweid, 8820 Wädenswil	1980
Bärtschi Roland , dipl. Elektroingenieur ETH, Hohle Gasse 6, 3210 Kerzers	1987
Barudoni Andrea , 6747 Chironico	2009
Baschnagel Pius , eidg. dipl. El.-Inst., Poststrasse 42, 8462 Rheinau	1985
Basler Markus , BSc in Elektro- & Informationstechnik, Wéttingerstrasse 17, 5400 Baden	2009
Basol Altug , Bergacker 74, 8046 Zürich	2013
Bassi Aris , BSc Ingegnere meccanica, via Chiossa 1, 6592 S. Antonino	2013
Bassin Michael , rue de Malagny 5, 1196 Gland	2012
Battaglia Werner , Elektrotechniker, 7017 Flims Dorf	2004
Battaini Enzo , Kreuzstrasse 11, 8312 Winterberg ZH	2008
Bättig Hansruedi , Elektroingenieur HTL, Wittenwilerstrasse 5, 9547 Wittenwil	2008
Batzill Merlin , Föhren 28, DE-88281 Schlier	2013
Bauer Stefan , Pfaffächerstrasse 39, 8913 Ottenbach	1995
Baumann Daniel , MSc ETH in Elektrotechnik und Informationstechnologie, Rathausgasse 18, 4500 Solothurn	2011
Baumann Hans , dipl. El.-Ing. ETH, Brunnerstrasse 24, 8405 Winterthur	1953
Baumann Jacques , El.-Ing. ETH, Wolfikon 103, 9533 Kirchberg SG	1956
Baumann Lukas , Emmenstrasse 46, 3415 Hasle b. Burgdorf	2013
Baumann Martin , dipl. Elektroingenieur ETH, Vollikerstrasse 6, 8133 Esslingen	1984
Baumann Reto , Chasseralweg 4, 3273 Kappelen	2010
Baumann Rudolf , El.-Ing. HTL, Landstrasse 116, 5417 Untersiggenthal	1991
Baumann Thomas , Schulstrasse 29, 8413 Neftenbach	2011
Baumberger Arthur , Elektromechaniker, Hauptstrasse 12 A, 3422 Kirchberg BE	1960
Baumberger Hans , El. Ing. HTL, Bündtenstrasse 11D, 5417 Untersiggenthal	2007
Baumberger Heinz , Dr. oec., Weizenstrasse 4, 5430 Wettingen	1980
Baumeler Andreas , Elektromonteur, Bahnhofweg 4, 5610 Wohlen AG	2011
Baumer Hans-Jörg , télématicien-électricien B+F, Rue de la Forge 10, 1261 Longirod	1997
Baumgarten Marc , Techniker HF Automation, Hofmattenweg 6, 3945 Gampel	2013
Baumgartner Andreas , Hintermattenstrasse 52, 5606 Dintikon	2013
Baumgartner Beat , dipl. Elektroingenieur ETH, Karl Neuhausstrasse 6, 2502 Biel/Bienne	1992
Baumgartner Franz , Prof. Dr., Technikumstrasse 9, 8401 Winterthur	2012
Baumgartner Hans , dipl. Ing. FH, Werkstrasse 1, 8910 Affoltern am Albis	1984
Baumgartner Kurt , Innerer Giessenweg 25, 3110 Münsingen	1998
Baumgartner Matthias , Elektroniker, Luppenstrasse 5, 8320 Fehraltorf	2004
Baumgartner Richard , El. Ing. FH, Mooshaldeweg 14, 5413 Birnenstorf AG	2005
Baumgartner Stefan , Elektrotechniker, Salinenstrasse 78, 4310 Rheinfelden	1999
Baur Beat , Bertastrasse 8, 8610 Uster	2011
Baur Martin , Ing., Konsulent, Ger.Zert. Sachverständiger, Rebhalde 15, AT-6832 Sulz-Röthis	1975
Baur Theodor , dipl. El.-Ing. ETH, Stolzengrabenstrasse 70, 6317 Oberwil b. Zug	1960
Bautz René , ing.-électr. dipl., Chemin du Levant 17, 1299 Crans-près-Céligny	1978
Bavaud Charles , Steinackerstrasse 39, 8902 Urdorf	2012
Bazzi Daniel , Elektromonteur, Rennweg 13, 8704 Herrliberg	1995
Beath David , Elektrotechniker HF, via Sogn Placi 4, 7180 Disentis/Mustér	2004
Beaud Dominique , électricien, rue de la Sapenne 15, 1957 Ardon	2013
Beausire Claude-Alain , ingénieur ETS, Ancien Collège, 2333 La Ferrière	1986
Bebie Michael , Weingartenstrasse 1, 9532 Rickenbach b. Wil	2005
Beccaro Oliver , dipl. Techniker HF Systemtechnik, Wiesenstrasse 4, 5400 Baden	2013
Beck Marc-André , dipl. Elektroingenieur FH, Seestrasse 42, 8330 Pfäffikon ZH	2008
Beck Torrens Nathalie , Dr., Kramgasse 30, 3011 Bern	2010
Becsek Attila , Masch.-Ing. HTL, Schwerzstrasse 9, 8618 Oetwil am See	1997
Beeler Heinz , dipl. El.-Ing. ETH, Obere Bergstrasse 8, 6004 Luzern	1978
Beffa Alessandro , Brugnasco, 6780 Airolo	2007
Begert Fabian André , BSc FHNW in Elektro- und Informationstechnik, Oberhubelstrasse 27, 5742 Kölliken	2014
Beglinger Fritz , El.-Ing. HTL, Widenbüelstrasse 19, 8617 Mönchaltorf	1998
Beinat Andreas , Grabenweg 4B, 5103 Mörigen AG	1997
Bell Robert , CA- Calgary T2P2J5	2007
Bellini Arnaldo , El.-Inst., Langächerstrasse 8, 5454 Bellikon	1988
Bellwald Anthony , Bäckerstrasse 2, 8965 Berikon	2009
Bellwald David , Gontershofenstrasse 12, 8570 Weinfelden	2010
Belometti Matteo , via San Giorgio 3A, 6834 Morbio Inferiore	2008
Ben Kiran Hassan , rue des Terreaux 19, 1003 Lausanne	2013
Ben Zina Naceur , quartier Pré-Fontaine 36, 1023 Crissier	2013
Bendo Sinclair , ing.-électr. dipl. EPFL, chemin des Epinettes 18, 1007 Lausanne	1982
Benecke Thorsten , Breisacherstrasse 70, 4057 Basel	2012
Beney Jean-François , avenue de Longemalle 10, 1020 Renens VD	2013
Benninger Hans , dipl. Elektroingenieur ETH, Limmathöfli 2, 5300 Turgi	1974
Benoit Antoine , rue des Ouches 293, FR-01210 Versonnex	2012
Bensalah Amine , chemin de Meillerie 5, 1006 Lausanne	2013



Starke Leistung!

www.multi-contact.com

Productline

Programmübersicht

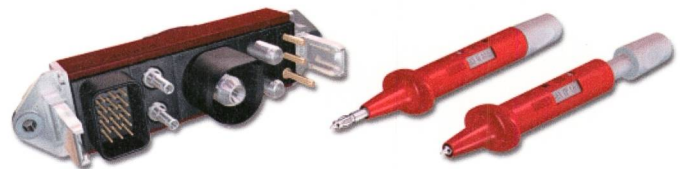

Innovative Kontaktlösungen von Multi-Contact

Die elektrischen Kontakte und Steckverbinder-systeme von Multi-Contact basieren auf der einzigartigen, patentierten MC Kontaktlamellen-technik. Wir bieten Ihnen ein breites Sortiment an Steckverbindern für konventionelle und erneuerbare Energien, Bahn- und Automobilindustrie, Robotik und Automation, Medizintechnik sowie Prüf- und Messzubehör. Unsere besondere Stärke liegt in der Entwicklung kundenspezifischer Lösungen für individuelle Anwendungen. Kontaktieren Sie uns!



Besuchen Sie uns an einem der internationalen Top Events:
www.multi-contact.com > News > Exhibitions

Multi-Contact

MC

STÄUBLI GROUP

Benz Bernhard , Elektromonteur, Heubergstrasse 5, 8185 Winkel	2011	Bier Thomas , dipl. Elektroingenieur ETH, Unterm Schellenberg 127, 4125 Riehen	2007
Benz Trudi , Trübenbach 138, 8107 Buchs ZH	1998	Bieri Adrian , BSc ZFH Elektrotechnik, Tänikonstrasse 17, 8355 Aadorf	2011
Berchten Willi , Widenstrasse 16, 8302 Kloten	1962	Bieri Christopher , Lüssiweg 24, 6302 Zug	2012
Berchtold Andreas , Stettbrunnenweg 11, 4132 Muttenz	2010	Bieri Hans , Elektroingenieur HTL, Hauptstrasse 4, 9214 Kradolf-Schönenb.	1978
Berchtold Werner , El.-Ing. HTL, Zopfweg 13b, 5033 Buchs	1987	Bieri Michael , Bodenmatt 18, 6162 Entlebuch	2014
Berclaz Roger , ing. dipl. EPFZ, rue 4 saisons 13, 1967 Bramois	1970	Bieri Stephan , Dr., Jurastrasse 20, 5000 Aarau	1989
Berends Daniel , Boldstrasse 6, 5415 Rieden AG	2011	Bigatto Marco , 6908 Massagno Caselle	1994
Bereuter Alfred , dipl. El.-Ing. ETH, Dattikonstrasse 19, 8730 Uznach	1988	Bigger Christian , Feldstrasse 3, 7310 Bad Ragaz	2007
Bergamaschi Crispino , Prof. Dr., Drosselweg 15, 5610 Wohlen AG	1989	Bigler Claude , ingénieur ETS, rue des Alpes 37, 1023 Crissier	1974
Berger Christian , MSC in Energy Systems and Technology ETH, Wylterstrasse 47, 3014 Bern	2011	Bigler Hannes , Bachelor of Science FHNW, Sorenühlweg 23, 5610 Wohlen AG	2010
Berger David , Hauptstrasse 5B, 8564 Hefenhäusern	2011	Bigler Hans-Rudolf , Hännisweg 16, 3645 Gwatt (Thun)	2000
Berger Jean-Claude , 1260 Nyon 1	2007	Biland Armin , Inf.-Techniker TS, Bööndlerstrasse 19, 5413 Birnenstorf AG	1994
Berger Manfred , Industriestrasse 26, 8117 Fällanden	2006	Biland Hansjörg , Schulweg 1b, 5444 Künten	2012
Berger Rainer , Fabrikstrasse 7, 4614 Hägendorf	2011	Biland Rolf , Landstrasse 19, 5073 Gipf-Oberfrick	2013
Berger Willy , El.-Ing. HTL, Steigstrasse 20, 8307 Effretikon	1983	Bilat Gabriel , électricien dipl. féd., 2336 Les Bois	1988
Berich Sarra , route de la Plaine 40, 1022 Chavannes-Renens	2013	Bilgerig Guy , Elektroingenieur, Winkelriedstrasse 33, 5430 Wettingen	2012
Beringer Roland , El.-Ing. HTL, Eichrüti 35, 6333 Hünenberg See	1993	Bilgerig Patrick , Techniker HF, Halbartenstrasse 56, 5430 Wettingen	2013
Bernard Edmond , monteur-électricien, route de l'Arche 10, 1880 Bex	1976	Bill Hans-Rudolf , Edelweissstrasse 5, 5430 Wettingen	1970
Bernard Harold , dipl. Elektroingenieur ETH, Pfingstweidstrasse 30, 8005 Zürich	1969	Binder Daniel , Sengg 1338H, 3823 Wengen	2007
Bernardo Salvatore , Energietechniker, Tannenweg 10, 5600 Lenzburg	2004	Biner Christof , El.-Ing. HTL, Haus Feierabend, 3925 Grächen	1989
Bernaschina Marino , installatore elettricista dipl., via San Provino 4, 6826 Riva San Vitale	2008	Biner Hans-Peter , dipl. Elektroingenieur ETH, Schälpmattgasse 29, 3920 Zermatt	1999
Bernasconi Giorgio , elettricista dipl. federale, via Cantonale 67A, 6963 Pregassona	2009	Binggeli Eric , Champ-du-Poirier, 1521 Curtelles	2000
Bernasconi Jérémy , monteur électricien, rue de Chauz 5, 2800 Delémont	2013	Binggeli Jean , ingénieur, chemin du Rayon de Soleil 7, 1260 Nyon	1962
Bernasconi Remo , El.-Ing. HTL, Tannenweg 2, 5210 Windisch	1992	Binggeli Melanie , Kornweg 1, 5507 Mellingen	2013
Bernasconi Renato , El.-Ing. HTL, Sagimattstrasse 9, 5036 Oberentfelden	1989	Bircher Cédric , Monteur-électricien, Sur le Crêt 3, 2606 Corgémont	2000
Bernasconi Vittorio , dipl. Maschineningenieur ETH, Schürmattstrasse 10, 5453 Remetschwil	1985	Bircher Christian , Elektroingenieur HTL, Unterstockstrasse 2, 6416 Steinerberg	1985
Bernath Christian , El.-Ing. HTL, Hinder Nüchilch 19, 8213 Neunkirch	1953	Bircher Ulrich , El.-Ing. HTL, Rohrerstrasse 20, 5001 Aarau 1 Fächer	1967
Bernath Dominic , Brühlgasse 6, 8311 Brütten	2013	Biri Kurt , dipl. Elektroingenieur ETH, Haldenstrasse 8, 6300 Zug	1993
Berner Jürg , Obstgartenstrasse 28, 8006 Zürich	2011	Birkner Rüdiger , Pfarrgasse 4, 8192 Glattfelden	2013
Bernhard Hans , Elektroingenieur HTL, Höhenstrasse 8, 8247 Flurlingen	1996	Birle Karin , Am Bach 27, 8352 Elsau	2012
Bernhard Heiner , El.-Ing. HTL, Hirschweg 23, 8405 Winterthur	1989	Biro Janos , dipl. Ingenieur ETH, Nussbaumstrasse 9, 8044 Gockhausen	1979
Bernhardsgrütter David , Blattenstrasse 5, 8717 Benken SG	2013	Birrer Patrick , dipl. Ing. FH, 6035 Perlen	2007
Berni Rudolf , Elektromonteur, Schauenberg 108, 7421 Summaprada	2006	Bischof Michael , BSc FHO in Elektrotechnik, Hüssenbühlstrasse 14, 8340 Hinwil	2010
Berrini Jean-Charles , ing.-électr. dipl. EPFL, Case Postale 199, 1868 Collombey	1976	Bischof Sara , Marktgasse 9, 8600 Dübendorf	2013
Bersier Bernard , route de la Gruyère 21, 1700 Fribourg	2009	Bischof Silvio , Kappelstrasse 8, 5432 Neuenhof	2013
Bersier Rodolphe , ing.-électr. dipl. EPFL, Kappelenring 48A, 3032 Hinterkappelen	1958	Bischofberger Thomas , dpl. Ing. HTL/NDS Wirtschaft, Bärenhalde Schlatt, 9050 Appenzell	2004
Bersinger Hans , El.-Ing. HTL, Dahlienweg 1, 5018 Erlinsbach	1961	Bischoff Roger , Betriebselektriker, Grundstrasse 54, 3818 Grindelwald	2005
Berthold Flavien , Bruggerstrasse 137, 5400 Baden	2009	Bise Laurent , contrôleur électricien B+F, route de la Genevrausaz 45, 1815 Clarens	2010
Bertini Aloscia , via Moncucco 3, 6903 Lugano	2007	Bissat Olivier , ing.-électr. dipl. EPFL, chemin des Marais 34, 1232 Confignon	1979
Bertoli Stefano G. , El.-Techniker, Ackerstrasse 1, 5432 Neuenhof	1991	Bissig Hermann , Dr. sc. techn., In der Matte 23, 6460 Altdorf UR	1992
Bertschi Peter , Elektroingenieur HTL, Binzallee 6, 8055 Zürich	2004	Bissig Johannes , Rätegasse 1, 6422 Steinen	2002
Bertschi Rudolf , Frohheimstrasse 3, 8304 Wallisellen	2009	Bissig Paul , eidg. dipl. El.-Inst., In Lampitzäckern 54, 8305 Dietlikon	1985
Bertschinger Christian , eidg. dipl. Elektroinstallateur, Grütweg 4, 5522 Tägerig	2003	Bitter Thomas , dipl. Elektroingenieur FH, Obere Bühlstrasse 15, 8700 Küsnacht ZH	2002
Bertschy Cédric , électricien, Rte des Vernes 15, 1663 Pringy	2004	Bitterli Christoph , Bättwilerstrasse 79, 4108 Witterswil	2005
Bertschy Patrick , monteur-électricien, chemin de la gavotte 2, 1038 Bercher	2010	Bitterli Heinz , dipl. El.-Ing. ETH, Nussbaumweg 8, 4103 Bottmingen	1959
Berz Josef G. , Friedackerstrasse 48, 8050 Zürich	1962	Bitterlin Bruno , Ing. HTL, Hinterbergweg 3, 5018 Erlinsbach	1961
Besson Christophe , route de Cheseaux 1, 1401 Yverdon-les-Bains	2011	Bjelogrić Mina , avenue Louis-Ruchonnet 28, 1003 Lausanne	2013
Besson Guillaume , ingénieur bachelor of science, chemin de la Bioleire 3A, 1084 Carrouge VD	2010	Blaise Claudio , dipl. Techniker HF Elektrotechnik, Bernstrasse 33, 3122 Kehrsatz	2013
Besson Jean-Claude , ing.-électr. dipl. EPF, route du Bon 19, 1167 Lussy-sur-Morges	1977	Blanc Christian , ingénieur conseil, rue de l'Industrie 7, 1700 Fribourg	2010
Besson Julien , ch. des Chapons-des-Prés 6, 2022 Bevaix	2013	Blanc Christian , rue des Gentes 1, 2400 Le Locle	2005
Beti Adriano , dipl. El. Ing. FH, MBA, Wässermatten 8, 5600 Lenzburg	2010	Blanc Christophe , avenue de la Fusion 84, 1920 Martigny	2000
Betschart Marcel , Monteur, Mühlemoosweg 6, 6414 Oberarth	2001	Blanc Guy-François , dipl. El.-Ing. ETH, Reussblickstrasse 12, 6038 Gisikon	1957
Betschart Thomas , Sagiweg 3, 8309 Nürensdorf	2009	Blanc Jean-Marc , Dr, avenue du Midi 9, 1700 Fribourg	1967
Betschart Ueli , Dr. sc. techn., Sagiweg 3, 8309 Nürensdorf	2003	Blanc Jean-Paul , Am Dürrbach 1, 6390 Engelberg	1996
Bettens Philippe , ingénieur ETS, rue des Platanes 20, 1752 Villars-sur-Glâne	1990	Blanchard Daniel , chemin du Jura 7, 1170 Aubonne	1974
Bettler Martin , ing.-électr. EPFZ, chemin de la Dent-d'Oche 11, 1026 Echandens-Denges	1990	Blanchard Pierre-André , ingénieur ETS, En Bois Désert, 1147 Montricher	1995
Beuchat Jean-Marie , rue de Bellevie 60, 2822 Courroux	2007	Blarer Urs , Parkstrasse 43, 5401 Baden	2007
Beutler Ernst , El.-Ing. HTL, Obere Beichlenstrasse 6, 3550 Langnau i. E.	1957	Blas Brian , Nieschbergstrasse 29A, 9100 Herisau	2012
Beutler Marc , Weissensteinweg 4, 2545 Selzach	2014	Blaser Adrian , Möslweg 15a, 3700 Spiez	2014
Beutler Thierry , Contrôle-électricien, Côte-du-Doubs 19, 2301 La Chauz-de-Fonds	2003	Blaser Daniel , Scheine 52a, 4936 Kleindietwil	2001
Beutler Walter , Elektromonteur, Bergstrasse 24, 3274 Hermrigen	1990	Blaser Monika , Dipl. El.-Ingenieur FH, Steinackerstrasse 7A, 8305 Dietlikon	2002
Bezzi David , route de Vissigen 110, 1950 Sion 4	2001	Blaser Rudolf , Elektroplaner, Aeffligenstrasse 2, 3309 Kernenried	1990
Bianchetti Luca , Ing. ETS, Via Campaccio, 6713 Malvaglia	1999	Blaser Thomas , eidg. dipl. El.-Inst., Hagenstrasse 31, 3852 Ringgenberg BE	1997
Bianchi Christian , installateur électricien dipl., rue des Battieux 21, 2000 Neuchâtel	2005	Blass Heinrich Robert , dipl. El.-Ing. ETH, Im Himmelrich 21, 8967 Widen	1945
Biasiutti Gianni , Dipl. El.-Ing. ETH, Oberbottigenweg 10, 3862 Innertkirchen	1987	Blatter Alfred , dipl. Elektroinstallateur, Bahnhofstrasse 121E, 3815 Zweilütschinen	1989
Bichsel Ernst , dipl. El.-Inst., Hummelbergstrasse 12, 9216 Hohentannen	1983	Blatti Pierre , rue de Lausanne 11, 1030 Bussigny-Lausanne	2007
Bickel Hermann , dipl. El.-Inst., Sägegasse 55A, 3556 Trub	1984	Blättler Beat , Elektroingenieur HTL, Birkenweg 5A, 3661 Utendorf	1990
Bickel Moritz , dipl. Elektroingenieur ETH, Schönbüelstrasse 38, 8330 Pfäffikon ZH	1989	Blättler Hans , El.-Ing. HTL, St.-Karli-Strasse 73, 6004 Luzern	1951
Bidobost Vitus , eidg. dipl. El.-Inst., Birkenweg 2, 8917 Oberlunkhofen	1971	Blättler Markus , dipl. El.-Ing. ETH, Brummelmattstrasse 7, 5033 Buchs AG	1986
Biderbost Werner , eidg. dipl. Elektroinstallateur, Hintergasse 21, 8723 Ruffi	2010	Blättler Richard , Eidg. Dipl. El.-Installateur, Zumhofstrasse 10, 6010 Kriens	2003
Biedermann Beat , Elektromonteur, Klusstrasse 3, 3272 Epsach	1988	Blättler Samuel , dipl. Ingenieur FH, Anton-Graff-Strasse 17, 8400 Winterthur	2007
Biedermann Markus , Wartstrasse 7, 8400 Winterthur	2010	Blattner Jürg , Im Sterne 12, 8460 Marthalen	1984
Biefer Edwin , dipl. Elektroingenieur ETH, Auf der Egg 6, 8038 Zürich	1976	Blattner Ramon , Hinterbergweg 31, 5018 Erlinsbach	2013
		Blattner René , dipl. Elektroinstallateur, Feldeggstrasse 13, 8590 Romanshorn	1996
		Blattner Thomas , eidg. dipl. El.-Installateur, Nieschbergstrasse 48b, 9100 Herisau	2000
		Bless Hans , El. Ingenieur FH / EMBA, Landsgemeindestrasse 44b, 6438 Ibach	2010

Bleuer Frédéric , conseiller en sécurité électrique, Clos Libert 5A, 1424 Champagne	2010
Bloch Richard , Mühlemoosweg 6A, 6414 Oberarth	1980
Bloch Urs , Elektromaschinenbauer, Widenweg 302, 4204 Himmelried	2008
Bloesch Pierre , ingénieur ETS, Clos-au-Loup 2, 1422 Grandson	1958
Blum Christian , Dorfstrasse 114, 8912 Obfelden	2014
Blum Hermann , Bergstrasse 128, 8032 Zürich	2013
Blumenstein Philipp , Dorfstrasse 9, 5313 Klingnau	2013
Blumer Andreas , dipl. Ing. ETH, Hölderlinstrasse 10A, 8032 Zürich	1972
Blumer Urs , Untere Chilenzelg 24, 8309 Nürensdorf	2006
Bobbià Marco , Elektromonteur, Hodlerstrasse 17, 4624 Härkingen	2011
Bobst Christoph , Elektrotechniker, Belpstrasse 48, 3000 Bern 14	2011
Boca Kevin , via Funicolare 12, 6900 Lugano	2013
Bodmer Henri Charles , dipl. El.-Ing. ETH, Rietstrasse 8, 8873 Amden	1949
Boesch Rolf , Glärnischstrasse 24, 8712 Stäfa	1986
Boess Willy , El.-Ing. HTL, Surbekstrasse 25, 3000 Bern 31	1968
Böhi Dominik , Sägestrasse 5, 9244 Niederuzwil	2013
Böhlen Martin , eidg. dipl. Elektroinstallateur, Rubigenstrasse 30, 3123 Belp	1982
Bohler Lars , Tannenweg 20, 4304 Giebenach	2005
Böhni Hans , Prof. Dr., Galgenbuckstrasse 1, 8193 Eglisau	1979
Bohren Hans-Ulrich , El.-Ing. HTL, Chalet Alpenruhe, 3818 Grindelwald	1971
Bohtz Nathanael , Bändlerstrasse 29B, 8802 Kilchberg ZH	2012
Boillat Christophe , rue des Prés 10, 2350 Saignelégier	2012
Boillat Michel , chemin de la Douane 5, 1278 La Rippe	2006
Boix José , Ingénieur HES, rue de la Prairie 4, 1202 Genève	2013
Bölle Peter , eidg. dipl. El. Inst., Bruggereggsstrasse 43a, 9100 Herisau	2004
Boller Bruno , eidg. dipl. El.-Inst., Lärchenstrasse 2, 9042 Speicher	1995
Bolli Heinz , Rütihofstrasse 1, 9052 Niederteufen	1984
Bolli Herbert E. , dipl. Ingenieur ETH, Im Trenschen 17, 8207 Schaffhausen	1986
Böllli Martin , El.-Ing. FH, Umwelt Ing. NDS, Kräzere 3, 9404 Rorschacherberg	2013
Bollier Hugo , Gottl. Bachmann-Strasse 7, 8824 Schönenberg ZH	2010
Bollier Philippe , Aeussere Stammerau 7, 8500 Frauenfeld	2011
Bolliger Daniel , El.-Kontrollleur, Bifitstrasse 82, 3145 Niederscherli	1996
Bolliger Lukas , Holzensteinerstrasse 19, 8590 Romanshorn	2012
Bolliger Urs , Dipl. El.-Ing. HTL, Riedweg 10, 5707 Seengen	2003
Bollinger Jürg , Gemeindehausplatz 6, 8226 Schleithelm	2004
Bolt Armin , dipl. Ing. FH, Rübacherstrasse 7, 8617 Mönchaltorf	2007
Boltshauser Jürg , Hofstettenstrasse 2, 9012 St. Gallen	2007
Bolzern Ernst , Gerlisbergstrasse 9, 6006 Luzern	1951
Bolzern Ruedi , Mühlerain 20, 6010 Kriens	2007
Bolzi Dominic , Nassi 15, 3400 Burgdorf	2014
Bommeli René , El. Ing., Seehaldenstrasse 9, 5712 Beinwil am See	2013
Bommer Urs , Metzikonstrasse 13C, 9542 Münchwilen TG	2014
Bonadio Gregorio , ing. él. dipl. EPF, rue Hermann-Geiger 2, 1950 Sion	2012
Bonderer Reto , Prof., Oberseestrasse 10, 8640 Rapperswil SG	2008
Bönhof Matthias , Wallerstrasse 18, 5000 Aarau	2012
Böni Engelbert , Elektromonteur, Schluchtbachstrasse 37, 4552 Derendingen	2007
Böni Stephan , Im Theodorshof 7, 4310 Rheinfelden	2014
Bonnet François , ingénieur ETS, chemin des Sablières 4, 1211 Genève 2	1990
Bonnet Nicolas , Electricien, route de Vicques 24, 2830 Courrendlin	2003
Bonoli Damiano , dipl. Elektroingenieur ETH, via dei Panora 17, 6932 Breganzona	1991
Bont Armin , El.-Techniker TS, Klosterstrasse 12, 9450 Altstätten SG	1992
Bopp René , Weierstrasse 22, 5242 Birr-Lupfig	2003
Borel Jean-Philippe , Dr, rue des Cerisiers 5, 1530 Payerne	1992
Borer Heinz , dipl. Ingenieur FH, Gartenstrasse 9, 4226 Breitenbach	2008
Borer Jean , ingénieur dipl. EPFL, chemin du Barbolet 20, 1213 Onex	1978
Boretti Mathieu , ingénieur HES, avenue des Alpes 80, 1820 Montreux	2006
Borgeaud Gilles , monteur-électricien, Cretta 15, 1870 Monthey	1990
Borgognon Vincent , Ingénieur en génie électrique HES, la Léchère 39, 1483 Vesin	2012
Borkowetz Michael , ing. ETS électrotechnique, 6806 Sigrino	2004
Borner Franco , El.-Ing. HTL, Höhenweg 37, 5040 Schöftland	1988
Börner Stefan , Landstrasse 54, 8868 Oberurnen	2013
Bornet Pierre-Louis , ingénieur ETS, 1000 Lausanne 3	1969
Bösch Markus , Hueb 61, 9201 Gossau SG	2003
Bösch Pius , Elektro-Kontrollleur, Hofmattstrasse 11, 6247 Schötz	2005
Bösch Walter Samuel , El.-Ing. HTL, Oberhofstettenstrasse 62, 9012 St. Gallen	1979
Bösiger Adrian , Energietechniker TS, Steinbruchstrasse 57, 8810 Horgen	2004
Boss Pierre , ingénieur ETS, chemin de Vuillonex 12, 1233 Bernex	1971
Bossard Willy , Plattenstrasse 5, 8608 Bubikon	2011
Bossart Paul , Inspektor, Stengelmattstrasse 3, 6252 Dagmersellen	1989
Bossel Gaëtan , BSc Electricité orienté Energie, route du Saulgy 88, 1678 Siviriez	2011
Bossel Samuel , route de la Pérrala 48, 1618 Châtel-St-Denis	2006
Bosshard Adrian , eidg. dipl. Elektroninstallateur, Rainstrasse 62, 8484 Theilingen	2003
Bosshard Franziska , Haldenrainstrasse 58, 8308 Illnau	2010
Bosshard Hans , Gerbereiweg 24, 3145 Niederscherli	1965
Bosshard Heinz , El.-Ing. HTL, Froschweg 9, 3098 Schliern b. Köniz	1955
Bosshard Mirko , dipl. El.-Inst., Via Guisan 16, 6902 Lugano 2 Casello	1985
Bosshard Richard , Elektromonteur, Kratzstrasse 5, 8153 Rümlang	2007
Bosshard Ulrich , Elektrokontrollleur, Europastrasse 15, 5734 Reinach AG	2007
Bosshart Markus A. , Südstrasse 11, 8008 Zürich	2007
Bosshart Peter , Dr., Haldengutweg 11, 5610 Wohlen AG	2013
Botros Angela , Leihgasse 92, 6340 Baar	2013



GWF VEREINT SMART METERING MIT SMART GRID

Das Laststeuermodul (LSM) von GWF ermöglicht die Steuerung von verschiedenen Verbrauchern (Boiler, Strassenbeleuchtungen, PV-Anlagen etc.). Es ersetzt die herkömmlichen Rundsteuerempfänger und erlaubt eine dynamische, flexible und adressierte Steuerung der angeschlossenen Geräte.

Erfahren Sie mehr dazu an unserem Messestand A31 / Halle 5 an den Powertagen.

powertage

Der Branchentreffpunkt der Schweizer Stromwirtschaft
3. bis 5. Juni 2014 | Messe Zürich

swiss.smart.simple.

GWF

GWF MessSysteme AG, Obergrundstrasse 119, Postfach 2770, CH-6002 Luzern
T +41 (0)41 319 50 50, F +41 (0)41 310 60 87, info@gwf.ch, www.gwf.ch

Bottinelli Sergio , via Nuova Bioggio 17, 6934 Bioggio	2013	Briod Philippe , Le Clos de Sarzens, 1526 Forel-sur-Lucens	1960
Boukhaoua Salah , Huberstrasse 1, 7000 Chur	2008	Britt Matthias , Altenmattweg 6, 4144 Arlesheim	2011
Bourgeois Romain , BSc en Génie électrique, route de Cheseaux 17, 1036 Sullens	2014	Brocard Jean-Jacques , dipl. El.-Ing. ETH, Mitteldorfstrasse 1602.08, 3072 Ostermundigen	1950
Bourqui Alain , Le Mont du Lac, 1342 Le Pont	1984	Brodard Julien , route de puits 33, 1740 Neyruz FR	2012
Bourquin Peter , Hinterdorfstrasse 2, 8542 Wiesendangen	2010	Brodard Laurent , ingénieur en électronique, rue Malamolière 2, 1649 Pont-la-Ville	2010
Bovey Damien , le Peu-Péquignot 3A, 2340 Le Noirmont	2013	Brodard Yannick , Ingénieur en génie électrique, route du Puits 33, 1740 Neyruz FR	2011
Bovigny Nicolas , chemin des Fauvettes 3, 1580 Avenches	1998	Brodbeck Hansueli , Elektroingenieur HTL, Heidenlochstrasse 19D, 4410 Liestal	1951
Boymond Philippe , ing.-électr. ETS, route de Saint-Julien 275, 1258 Perly	1980	Broder Thomas , Bahnhofplatz 15, 8001 Zürich	2013
Bracher Peter , Ingénieur ETS, chemin sur le Blétru 8, 1132 Lully VD	1986	Brönnimann Bernhard , dipl. Elektroinstallateur, Zelgstrasse 42, 3186 Düringen	1993
Brack Andreas , eidg. dipl. Wirtschaftsinformatiker, Wolfliigstrasse 5, 5223 Riniken	2004	Brönnimann Stefan , El. Ing. BSc, Hüseli 25, 3663 Gurzelen	2013
Brand Klaus , Dorf 29B, 4937 Ursenbach	2005	Bruchez Célien , ch. de procharrat 34, 1947 Verségères	2011
Brand Klaus-Peter , Dr. rer. nat., Rebhaldenstrasse 12, 5430 Wettingen	1996	Bruchez Jean-Paul , inst.-électr. dipl. féd., Rennweg 95, 4052 Basel	1991
Brandenberger Heinz H. , Elektromonteur, Wallisellenstrasse 379, 8050 Zürich	1993	Brucker Andreas , Zürcherstrasse 39, 8952 Schlieren	2010
Brandt Armand , dipl. El.-Ing. ETH, Hochbühlstrasse 18, 6003 Luzern	1948	Brüderlin René , dipl. Elektroingenieur ETH, Hofstetterweidweg 22, 8143 Stallikon	1965
Brandt Peter , dipl. Informatiker, Kleinstrasse 15, 8008 Zürich	2004	Brugger Daniel , Bollstrasse 10, 5442 Fislisbach	2012
Bratschi Fabian , Regensdorferstrasse 54, 8049 Zürich	2013	Brügger Adrian , dipl. Elektroingenieur ETH, Gerbergasse 3, 3000 Bern 13	1985
Brauchli Adrian , Lämmlibrunnenstrasse 16, 9000 St. Gallen	2009	Brügger Hanspeter , eidg. dipl. El.-Installateur, Schützengartenstrasse 7, 8867 Niederurnen	2002
Brauchli Hans-Peter , Husackerstrasse 5, 8505 Dettighofen	1997	Brügger Heidi , Ulmenweg 65, 3604 Thun	2011
Braun Alexander , Dr., Neugasse 97/17, 8005 Zürich	2004	Bruggisser Paul , El.-Ing. HTL, Rennweg 16, 5603 Staufen	1989
Braun Dieter , dipl. Elektroingenieur ETH, Humbelrain 19, 8824 Schönenberg ZH	1975	Bruhlin Ernst , eidg. dipl. El.-Inst., Schulstrasse 15, 8472 Seuzach	1996
Braun Jean-Pierre , chemin des Pommiers 15, 1740 Neyruz FR	2009	Bruhlin Josef , El.-Ing. HTL, Veia Soras 20, 7460 Savognin	1972
Braun Patrick , Ingenieur, Chrottegässli 4, 3065 Bolligen	1971	Brühlmann Hermann , dipl. Ingenieur ETH, Wührestrasse 47, 8610 Uster	1971
Braun Roman , dipl. Techniker HF Informatik, Kirchenrainstrasse 23A, 8632 Tann	2013	Brumann Othmar , dipl. Bauing. ETH, Eremitagestrasse 9, 4153 Reinach BL	1997
Braun Walter R. , dipl. Elektroingenieur ETH, Winzerstrasse 40, 5450 Wettingen	2000	Brun Benjamin , Energietechniker HF, Maihölzlistrasse 1, 5621 Zufikon	2013
Bränlich Reinhold , Dr. sc. techn., Bründlerstrasse 14, 8350 Pfäffikon ZH	1977	Brun Daniel , Elektroingenieur HTL, Seestrasse 17, 3700 Spiez	1981
Brechbühler Ruedi , Benziwil 21, 6020 Emmenbrücke	2012	Brun Stefan , Kradolffstrasse 70, 8583 Sulgen	1995
Brechbühler Urs , Buolstrasse 10, 7270 Davos Platz	2012	Brunetti Giorgio , via Ravecchia 34, 6500 Bellinzona	2008
Brecht Patrik , dipl. Elektroingenieur ETH, via Delta 18, 6612 Ascona	2007	Brüniger Arthur , dipl. Elektroingenieur ETH, Wingertstrasse 5, 7012 Felsberg	1981
Breitenmoser Georg , eidg. dipl. Elektroinstallateur, Walke 43, 9100 Herisau	2011	Brüniger Heinrich , Elektroingenieur HTL, Transerstrasse, 7417 Paspels	1963
Breitenstein Peter , St. Albanstrasse 9, 4133 Pratteln	1999	Brüniger Roland , dipl. El.-Ing. ETH/BWI, Isenbergstrasse 30, 8913 Ottenbach	1989
Brendle Peter , eidg. dipl. Elektroinstallateur, Hanflandstrasse 25, 8635 Dürnten	2007	Brünisholz John , rue de la Léchère 57, 1630 Bulle	2005
Brenn Urs , dipl. Ing. FH, via Triebel 3, 7013 Domat/Ems	2006	Brunner Christian , dipl. Elektroingenieur ETH, rue Rainer Maria Rilke 3, 3960 Sierre	1997
Brentano Dominik , El.-Ing. HTL, Nägeliweg 20, 5430 Wettingen	1945	Brunner Daniel , Däderizstrasse 106, 2540 Grenchen	2014
Bresciani Mathieu , place du Manoir 16, 1223 Cologny	2012		
Bressenel Marc , route d'Oron 17, 1010 Lausanne	2006		
Bretschneider Josef , dipl. El.-Ing., Gen. Werdmüllerstrasse 43, 8804 Au ZH	1972		
Briggeler Richard , eidg. dipl. Netzelektriker, Hauben, 3722 Scharnachtal	1997		
Brigger Remo , El.-Ing. HTL, Zur Tanne, 3953 Staldenried	1994		

Ihre Adressen im Bulletin SEV/VSE

Kontrolle der Berufsbezeichnungen

Sehr geehrte Leserinnen und Leser, das Bulletin SEV/VSE publiziert jeweils im Jahresheft unter anderem die Listen der Mitglieder von Electrosuisse. Bei den persönlichen Mitgliedern wird dabei – sofern angegeben – auch die Berufsbezeichnung aufgeführt.

Welche Berufsbezeichnungen sind zulässig?

Um die Adressen einheitlich zu gestalten, werden nur Berufsbezeichnungen wie beispielsweise dipl. Elektroingenieur ETH, Elektromonteur, eidg. dipl. Elektroinstallateur oder Elektriker aufgeführt, nicht aber Bezeichnungen wie Regierungsrat, CEO, Direktor, Bereichsleiter, Product Manager u.Ä.

Helfen Sie mit, unsere Adressdatenbank à jour zu halten

Ein Herr Anton Muster würde sich demnach folgendermassen darstellen:

Anton Muster, dipl. Elektroingenieur ETH, Simsstrasse 11, 4226 Breitenbach

Eine Ausnahme von diesem Schema bilden Personen mit einem akademischen Titel. Bei ihnen wird nur der Titel aufgeführt. Für Anton Muster wäre die adäquate Darstellung dann:

Anton Muster, Prof. Dr. sc. techn., Simsstrasse 11, 4226 Breitenbach

Um unsere Adressdatenbank à jour zu halten, wären wir Ihnen dankbar, wenn Sie die Angaben zu Ihrer Person kontrollieren und uns allfällige Änderungen mitteilen könnten.

Korrekturen schicken Sie bitte an:

verband@electrosuisse.ch

oder per Post an:

**Electrosuisse,
Mitgliederdienst
Luppenstrasse 1
8320 Fehraltorf**

Vielen Dank für Ihre Mithilfe.

Vos adresses dans le Bulletin SEV/AES

Contrôle de vos indications professionnelles

Chères lectrices, chers lecteurs, le Bulletin SEV/AES publie dans chaque annuaire entre autres les listes des membres d'Electrosuisse. Pour les membres personnels, la profession est également mentionnée – pour autant qu'elle ait été indiquée.

Quelles sont les désignations acceptées?

Pour arranger les adresses de la manière unifiée, seules les désignations professionnelles comme par exemple ingénieur électricien dipl. EPF, monteur électricien, installateur électricien dipl. féd. ou électricien sont mentionnées, mais non les désignations comme conseiller d'Etat, CEO, directeur, responsable du département, Product Manager et similaire.

Aidez-nous à tenir notre banque de données à jour

Monsieur Anton Muster figurerait donc comme suit:

Anton Muster, ingénieur électricien dipl. EPF, Simsstrasse 11, 4226 Breitenbach

Les personnes portant des titres académiques sont exceptées de ce modèle. Dans ce cas, seul le titre est mentionné. Pour Anton Muster, l'indication adéquate serait la suivante:

Anton Muster, Prof. Dr. sc. techn., Simsstrasse 11, 4226 Breitenbach

Pour tenir notre banque de données à jour, nous vous serions reconnaissants de bien vouloir contrôler les indications vous concernant et de nous communiquer les changements éventuels.

Veillez nous envoyer les corrections à:

verband@electrosuisse.ch

ou bien par la poste à:

**Electrosuisse
Service des membres
Luppenstrasse 1
8320 Fehraltorf**

Nous vous remercions de votre coopération.

Brunner Daniel , dipl. Elektroingenieur FH, Worblaufenstrasse 163, 3048 Worblaufen	2004	Bumann Stefan , dipl. Elektroingenieur ETH, La Muraz, 1950 Sion	1986
Brunner Daniel , Elektromechaniker, Adolf-Furrerstrasse 7, 2540 Grenchen	2006	Burch Daniel , Alte Landstrasse 59, 8800 Thalwil	2007
Brunner Jean-François , monteur-électricien, rue du Vigneron 11, 1895 Muraz (Collombey)	2011	Burch Roger , Elektroingenieur, Foribach 2, 6064 Kerns	2013
Brunner Jürg , Untere Plessurstrasse 25, 7000 Chur	2003	Bürge Urban , Obstwachsstrasse 10, 8716 Schmerikon	2006
Brunner Kilian , Steffisburgstrasse 21, 3600 Thun	2013	Burgener Bernhard , dipl. El.-Ing. HTL, Dotzmatzstrasse 20, 5070 Frick	1996
Brunner Marcel , dipl. Elektroingenieur FH, Schwimmbadstrasse 3, 8180 Bülach	1998	Burgener Hans-Peter , Dr., Bäjweg 32, 3902 Glis	2007
Brunner Marcel , Ramlinsburgerstrasse 10, 4415 Lausen	1999	Burgener Helmut , Ehrendingenstrasse 25, 6010 Kriens	2013
Brunner Peter , dipl. Elektroingenieur ETH, Rebenstrasse 25, 4654 Lostorf	1991	Burger Christoph , Hargartenstrasse 6B, 5703 Seon	2011
Brunner Remo , Calandastrasse 36, 7000 Chur	2007	Burger Markus , dipl. Elektroingenieur ETH, Geisslistrasse 14, 5412 Gebenstorf	1991
Brunner Robert , Dr. sc. techn., Austrasse 21, 5430 Wettingen	1986	Burger Patrick , Dorfstrasse 18, 3150 Schwarzenburg	2013
Brunner Roger , eidg. dipl. Elektro-Installateur, Bachweg 14, 5506 Mägenwil	2013	Burger Philippe , ingénieur électricien dipl. EPF, Ronystrasse 23, 6331 Hünenberg	1965
Brunner Roland , Schleif 5, 3953 Varen	2013	Burgherr Ruedi , Ingenieur, Hubel 393, 5040 Schöftland	1982
Brunner Rolf , Ing. HTL, Werkstrasse, 3700 Spiez	1975	Bürgi Rudolf , dipl. El.-Ing. ETH, Lärchenweg 2, 3315 Bätterkinden	1977
Brunner Theo , Urnäschstrasse 10, 9653 Bächli (Hemberg)	2013	Bürgi Ueli , eidg. dipl. El.-Installateur, Obere Lattenbergstrasse 16c, 8712 Stäfa	2007
Brunner Walter , Elektroplaner, Bürgstrasse 66, 8608 Bubikon	1990	Bürgin Adrian , Känerkinderstrasse 27, 4443 Wittinsburg	2009
Bruno Giuseppe , Via Gerette 4, 6855 Stabio	2001	Bürgin Freddy , El.-Ing. HTL, Reuslistrasse 32, 4450 Sissach	1987
Bruno Pasquale , installatore diplomato, via al Lungh 34, 6807 Taverner	2010	Bürgisser Beat , Hinterdorf 4, 8322 Madetswil	2008
Brunold Bernardo , dipl. El.-Ing. HTL/STV, Bachstrasse 13, 9532 Rickenbach b. Wil	1962	Bürgisser Fritz , Elektromonteur, Mühlerain 94, 5012 Wöschnau	1992
Brunold Reto , Sut Via 12, 7138 Surcuolm	2012	Bürgisser Jörg , Elektroplaner, Weidstrasse 1, 8586 Erlen	2003
Brunschwiler Michael , El.-Konstrukteur, Narzissenweg 12, 9200 Gossau SG	1997	Bürgler Jonas , dipl. El. Ing. FH, Husmatt 7, 6432 Rickenbach SZ	2005
Bruppacher Cedric , Zypressenstrasse 27, 8408 Winterthur	2012	Burgler Peter , Inst.-Kontrolleur, Rainstrasse 4, 3373 Heimenhausen	1982
Bryner Peter , Othmarsingerstrasse 30, 5103 Möriken AG	1988	Burgy Guido , El. Installateur, Steigweg 6, 5316 Leuggern	2007
Bstlieler Walter , eidg. dipl. El.-Installateur, Riedmühlestrasse 49B, 8306 Brüttisellen	1991	Burkad Heinz , Elektromonteur, Heumoostrasse 1, 5622 Waltenschwil	1983
Buache André Philipp , Elektroingenieur HTL/Wirtschaftsingenieur, FH, Worbstrasse 45, 3075 Rüfenacht BE	2008	Burkad Heribert , dipl. Ing. FH, Haldenstrasse 28, 5415 Nussbaumen AG	1966
Buache Rémy , monteur électricien, rue Traversière 18, 1110 Morges	2012	Burkart Beat , El.-Planer, Kleinwangenstrasse 73, 6280 Hochdorf	1994
Bucca Giuseppe , contrôleur inst. électriques, chemin de la Chavanne 17, 1196 Gland	2006	Burkart Edgar , dipl. El.-Ing. HTL, Mühlebühlweg 6, 5616 Meisterschwanden	1977
Büchel Fabian , eidg. dipl. El.-Installateur, Pünt 5, 8598 Bottighofen	2001	Burkhalter Michael , Sandstrasse 7, 3322 Urtenen-Schönbühl	2010
Büchel Urban , dipl. Elektroingenieur, Rosenweg 2, 8280 Kreuzlingen	1970	Burkhalter Peter , El.-Ing. HTL, Spitzackerweg 9, 5145 Niederscherli	1967
Büchle Remo , Rosenstrasse 20, 8360 Eschlikon TG	2012	Burkhalter Simon , Dr. Heinrich-Jasper-Strasse 20, DE-37581 Bad Gandersheim	2013
Buchenel Bernard , dipl. Math., Insstrasse 2, 3236 Gampelen	1995	Burkhalter Stefan , Neuquartierstrasse 1, 4562 Biberist	2001
Bucher Beat , eidg. dipl. Elektroinstallateur, Hobielstrasse 28, 6064 Kerns	1990	Burkhard Michel , Brüggstrasse 89, 2552 Orpund	2013
Bucher Christian , BSc in Elektrotechnik, Allmendhus, 6023 Rothenburg	2012	Burkhardt Benedikt , dipl. Bau-Ing. ETH, Kesselackerstrasse 20, 5611 Anglikon	1986
Bucher Daniel , eidg. dipl. Elektroinstallateur, Im Niederholzboden 13, 4125 Riehen	1994	Burkhardt Mario , dipl. Elektroingenieur FH, Ahornstrasse 5, 8600 Dübendorf	1964
Bucher Erich , El.-Ing. HTL, Grossholzweg 12c, 3073 Gümligen	1946	Burkhardt Michael , Dr., Schulstrasse 32, 8488 Turbenthal	2007
Bucher Fabio , BSc FHO in Systemtechnik, Obstgartenweg 4, 8427 Freienstein	2013	Bürki Adrian , Baumgartenweg 27, 4142 Münchenstein	2013
Bucher Jean , ingénieur ETS, chemin du Pressoir 2, 1306 Daillens	1990	Bürki Christine , Lindenstrasse 9, 5430 Wettingen	2006
Bucher Jörg , Dr. iur., Zinggertorstrasse 1, 6006 Luzern	1986	Bürki Georg , Lindenweg 30, 4562 Biberist	2013
Bucher Martin , Elektroingenieur HTL, Meierhöfling 15, 6017 Ruswil	1998	Bürki Heinz , Brauereiweg 13, 5703 Seon	1993
Bucher Matthias , Ackersteinstrasse 150, 8049 Zürich	2012	Bürki Mike , Jurastrasse 25, 3422 Alchenflüh	2013
Bucher Roland , Unter-Spitalhof 4, 6032 Emmen	2010	Bürkler Alfred , Bahnhofstrasse 32, 9402 Mörschwil	2000
Bucher Roland , dipl. Ingenieur FH, Oberfeldhöhe 2, 6280 Hochdorf	2008	Bürkler Andreas , Wiesentalstrasse 37, 8355 Aadorf	2009
Bucher Roman , Weyerstrasse 1, 3084 Wabern	2011	Bürli Thomas , Birnensdorferstrasse 266, 8055 Zürich	2013
Büchi Felix , El.-Ing. HTL, Rorschacher Strasse 178, 9006 St. Gallen	1981	Burn Sandro , Unterer Rainweg 18, 3068 Utzigen	2012
Büchi Hans , eidg. dipl. El.-Inst., Dättnauerstrasse 64B, 8406 Winterthur	1985	Burnand Guillaume , Aux Grands-Champs 17, 1400 Cheseaux-Noréaz	2014
Büchi Oliver , Elektrotechniker TS, Bahnhofstrasse 12, 9240 Uzwil	2007	Burri Daniel , El.-Kontrolleur, Längenboden, 3154 Rüschegg Heubach	1996
Büchi Roland , Birkenweg 5, 8522 Häuslenen	2010	Burri Gaétan , rue de la Blancherie 3, 1022 Chavannes-Renens	2013
Buchle Ralf , Romanshornstrasse 31, 9320 Arbon	2009	Burri Julien , Ing. dipl. HES, Gerberweg 45, 2560 Nidau	2012
Buchli Chaspar , Schmiedengasse 18, 2502 Biel/Bienne	2012	Burri Marc , Halde 8, 6102 Malters	2013
Buchmann Hanspeter , Ing. HTL, Buchenweg 22, 8105 Regensdorf	1975	Burri Michael , dipl. Techniker HF, Oberer Eggrainweg 7, 4466 Ormalingen	2010
Buchmann Heinrich , El.-Ing. HTL, Spirgartenstrasse 2, 8048 Zürich	1947	Burri Peter , Hinterdorfstrasse 7, 4354 Sisseln AG	1975
Büchner Gerhard , Dr., Töferstrasse 5, 6004 Luzern	1959	Burri Peter , Dr., Bergackerstrasse 119, 3066 Stettlen	1993
Buchs Daniel , Elektromonteur, Schaffhauserstrasse 139, 8302 Kloten	2006	Burri Stefan , Elektroingenieur HTL, Gfennstrasse 32, 8600 Dübendorf	1997
Buchs Gérald , Elektroingenieur HTL, Gruebacherstrasse 1b, 8157 Dielsdorf	1980	Burtscher Patric , El. - Techniker TS, Badstrasse 21, 9230 Flawil	2002
Buchwalder Max , Elektromonteur, Klustrasse 8, 4147 Aesch BL	1988	Busarello Lorin , BSc en génie électrique, via Pedevilla 13A, 6512 Giubiasco	2008
Buck Martin , Buchenstrasse 2, 9500 Wil SG	2012	Buschor Hanspeter , dipl. El.-Ing. HTL, Rietenstrasse 22, 8406 Winterthur	1992
Buck Martina , Effretikonstrasse 2, 8308 Illnau	2013	Busenhart Christoph , Dipl. El.-Ing. HTL, General-Will-Strasse 327, 8706 Meilen	1999
Buechel Tobias , Elektrotechniker, Speicherstrasse 17, 9000 St. Gallen	2012	Buser Jacques , El.-Ing. HTL, Hubelweg 11, 2562 Port	1950
Buetti Raffaele , ingegnere, via San Lorenzo 12, 6616 Losone	2010	Buser Jonathan , BSc, chemin de la Grepa 17, 1697 La Joux FR	2011
Buff Vincent , Elektroinstallateur (EfZ), Bohnackerstrasse 5, 8955 Oetwil a.d. Limmat	2011	Buser Roman , dipl. Elektroinstallateur, Johann Martin-Strasse 19, 4133 Pratteln	1982
Bugget Stephan , Eierbrechtstrasse 35, 8053 Zürich	2011	Businger Cédric , chemin des Côtes-Bugnot 5a, 2520 La Neuveville	2013
Bugmann Urs , eidg. dipl. El. Installateur, Rainisbergstrasse 2, 5304 Endingen	2003	Bussard Patrick , Oberriedenstrasse 61, 5412 Gebenstorf	2008
Bugnard Vincent , chemin de l'Ormet 122, 1024 Ecublens VD	1997	Büsser Roman , BSc FHO in Systemtechnik, Bärlochenstrasse 3, 9422 Staad SG	2012
Bühler Andreas , Industriestrasse 37, 8625 Gossau ZH	1995	Bussier Stéphane , chemin du Clos 4, 1212 Grand-Lancy	2013
Bühler Bruno , Schreiner, Rikonstrasse 12, 8489 Wildberg	2012	Bussolini Lorenzo , via Bolla 4, 6821 Rovio	2013
Bühler Christian , Birkenweg 20, 8472 Seuzach	2002	Bütikofer Christian , Solothurnstrasse 3A, 3422 Kirchberg BE	2012
Bühler Fabian , Emmenmattstrasse 6, 6020 Emmenbrücke	2011	Bütikofer Fritz , dipl. El.-Ing. ETH, Zuzwilstrasse 41, 3305 Jegenstorf	1982
Bühler Reto , eidg. dipl. El.-Installateur, Hauptstrasse 1, 5075 Hornussen	2001	Bütikofer Jakob , Grabenweg 13, 3423 Ersigen	1988
Bühler Thomas , El.-Ing. FH, Stockmattstrasse 93, 5400 Baden	2004	Bütler Diego , BSc ZFH in Elektrotechnik, Tonhallestrasse 10, 9500 Wil SG	2011
Bühler Tobias , Stachelrain 12, 4058 Basel	2013	Bütler Hermann , eidg. dipl. El.-Inst., 5637 Beinwil (Freiamt)	1981
Bühlmann Antonio , Alpenstrasse 9, 6004 Luzern	1992	Bütler Peter , eidg. dipl. El.-Inst., Inwilerriedstrasse 15, 6340 Baar	1980
Bühlmann Christian , Rue du Batoir 15, 1515 Neyruz-sur-Moudon	2010	Butti Giorgio , 6934 Bioggio	2008
Bühlmann Damien , rue du Village-Suisse 3, 1205 Genève	2012	Büttiker Hans , Dr., Schulgartenweg 12, 4143 Dornach	1978
Bühlmann Martin , eidg. dipl. El.-Inst., Sonnenweg 26, 5022 Rombach	1986	Bützberger Otto , Vorderer Hummelwald 1195, 9630 Wattwil	2013
Bühlmann Rene , dipl. El.-Ing. ETH, Weinbergstrasse 25, 8703 Erlenbach ZH	1991	Byland Rolf , Hinterwil 140, 4813 Uerkheim	2007
Bührer Christoph , Ingenieur FH, Stampfligrabenweg 5, 4208 Nunningen	2004	Cadosch Daniel , Elektrokontrolleur, via principala 12, 7083 Lantsch/Lenz	2005
Bührer Urs , El.-Ing. HTL, Egelseestrasse 30, 8570 Weinfelden	1989	Cadotsch Claude , El.-Ing. HTL, Kirchbühlstrasse 42, 5630 Muri AG	1994
Bulaty Pavel , dipl. Elektroingenieur ETH, Tägerhardstrasse 9, 5430 Wettingen	1992	Caduff Ignaz , Elektromonteur, Barblanstrasse 23, 7000 Chur	2005
Bumann Daniel , Bachelor of Science, avenue de la Gare 34, 1958 St-Léonard	2009	Caillet Alain , Monteur-électricien, rue Beausite 49, 2740 Moutier	2013
		Caillet Erwin , dipl. El.-Ing. FH, Pizolstrasse 15, 7310 Bad Ragaz	1976
		Cairone Antonino , Elektro-Sicherheitsberater, Im Tschambol 8, 4242 Laufen	2011
		Calamia Bruno , eidg. dipl. El.-Inst., Sonnhalde 5, 8421 Dättlikon	1986
		Calatayud Bernardo , Ing. HES Génie Electrique, avenue des Boveresses 90, 1010 Lausanne	2010

Caldelari Romeo , BSc Hochschule Luzern FHZ in Elektrotechnik, Dorfstrasse 29, 3706 Leissigen	2011	Chauvin Grégoire , route du centre 6, 1720 Corminboeuf	2010
Camanini Sergio , inst.-électr. dipl., 6674 Riveo	1988	Chedli Zine , Bielstrasse 74, 2560 Nidau	2010
Camathias Flurin , Feldstrasse 4, 9470 Buchs SG	2000	Cherkaoui Rachid , Dr ès sc. techn., avenue de Rumine 38, 1005 Lausanne	1995
Camenzind Reto , Sagenbachstrasse 16, 6442 Gersau	2000	Cherpillod Jonathan , Einhornweg 10, 6331 Hünenberg	2013
Camenzind Theodor , dipl. Elektroingenieur ETH, Fidmenstrasse 11, 6442 Gersau	1987	Chevallaz Yves , électricien, Rue du Château 4, 1814 La Tour-de-Peilz	1985
Camponovo Flavio , dipl. El.-Ing. ETH, via Scalascia 16, 6503 Bellinzona	1975	Chiacchiari Gaetano , Techniker, route du Bout-du-Monde 18, 1206 Genève	1998
Candolfi Charles , ing.-électr. ETS, chemin de la Naz 24, 1233 Bernex	1967	Choulak Lyes , rue du Village-Suisse 3, 1205 Genève	2012
Cantieni Diego , dipl. Ing. FH, Buonaserstrasse 9, 6343 Rotkreuz	2008	Christ Sébastien , ing.-électr. ETS, rue du Vingt-trois Juin 13, 2345 Les Breuleux	1980
Cantieni Gion-Andri , Segantinistrasse 130, 8049 Zürich	2014	Christen Alfred , dipl. El.-Ing. ETH, Zollikerstrasse 238, 8008 Zürich	1962
Cao Hong-An , rue du Pré Court 20, 1893 Muraz (Collombey)	2013	Christen Andreas , Elektromonteur, Mühlematthof 5, 6374 Buochs	2006
Cao Huu-An , rue du Pré Court 20, 1893 Muraz (Collombey)	2013	Christen Andreas Beat , El.-Ing. HTL, Gehrengasse 23, 4704 Niederbipp	1979
Capelli Ulisse , Via Luganetto 2, 6962 Viganello	2012	Christen Daniel , Max-Bill-Platz 11, 8050 Zürich	2013
Capezali Massimiliano , Dr phys., rue de la Printanière 3, 2300 La Chaux-de-Fonds	2007	Christen Daniel , Elektromonteur, Helgenfeld 13, 5034 Suhr	2005
Capoferri Fabio , Pasquerio, 6742 Pollegio	1991	Christen Kurt , mécanicien-électricien, 2830 Vellerat	1999
Capol Bruno , dipl. Elektroingenieur ETH, Abendweg 23, 6006 Luzern	1965	Christen Michael , dipl. El. Ing. FH / Msc BA, Juraweg 15, 3046 Wahlendorf	2011
Cardinaux René , Elektromonteur, Seilerweg 9, 2503 Biel/Bienne	1999	Christen Urs , El.-Ing. HTL/STV, Rebenweg 22c, 2542 Pieterlen	1984
Cardone Michele , dipl. Elektroingenieur FH, Ahornstrasse 40, 8200 Schaffhausen	2004	Christener Hans-Peter , dipl. El.-Ing. ETH, Büelstrasse 26, 8165 Schöfflisdorf	1957
Carigiet Fabian , BSc ZFH in Elektrotechnik, Strada Curtgin 3, 7130 Ilanz	2011	Christoffel Bruno , El.-Ing. HTL, Coral, 7411 Sils im Domleschg	1991
Carisch Franz , Plaz 2, 7463 Riom	2013	Christoph Marcel , dipl. Techniker HF Informatik, Hofächerstrasse 12, 8907 Wettswil	2012
Carissimi Daniel , Elektromonteur, Bahnhofstrasse 15, 4932 Lotzwil	2005	Cichocki Charles A. , ing.-électr. EPF, route de Bardonnex 33, 1228 Plan-les-Ouates	1956
Carlen Martin W. , Dr., Loorenstrasse 29, 5443 Niederrohrdorf	2000	Ciller Carlos , rue de la Poste 21, 1009 Pully	2013
Carletti Eve , avenue du Tir-Fédéral 32, 1024 Ecublens VD	2013	Cimenti Peter , dipl. El.-Inst., Schwandenweg 2, 6047 Kastanienbaum	1993
Carli Hanspeter , dipl. Elektroinstallateur, Püntstrasse 90, 8604 Volketswil	2011	Claessen Ulrich , Dr., Chälensrain, 6053 Alpnachstad	1996
Carnal Thierry , rue du Vieux-Moulin 6, 1213 Onex	2012	Claude René , ingénieur électricien ETS, route de la Tsatonire 8, 1965 Savèse	2007
Carrel Hervé , monteur élect., rue des Champs 7, 1040 Echallens	2007	Clauss Daniel , dipl. El.-Ing. HTL, Rychenbergstrasse 95C, 8400 Winterthur	1997
Carrer Paolo , dipl. Elektroingenieur FH, Unterer Feldweg, 7220 Schiers	2000	Clavadetscher Markus , dipl. Elektroingenieur HTL, Curscheglias 77, 7415 Rodels	1999
Carrick Angus , Worbstrasse 4, 3075 Rüfenacht BE	2007	Clavien Gilles , contrôleur électricien, route de Bellebouche 117, 1251 Gy	1997
Carrier-Guillomet Jonathan , Ingénieur R & D, route de Cossonay 26, 1303 Penthaz	2012	Clement Julien , route de Burtigny 2, 1269 Bassins	2013
Casari Marco , via San Bernardino, 6988 Ponte Tresa	1989	Clerc Christophe , Contrôleur électricien, au Village 36, 1732 Arconciel	2012
Cascio Francesco , dipl. Energietechniker HF, Parkweg 2, 8112 Otelfingen	2014	Clerc Gérald , chemin des Vernes 3, 1180 Rolle	2013
Caspar Orlando , Elektromonteur, Veia sur Ual 21, 7460 Savognin	2008	Clerici Andreas , Risiistrasse 7, 5312 Döttingen	1995
Caspers Fritz , Dr Ing., 1211 Genève 25	2007	Clignez Jean-Louis , 1423 Villars-Burquin	1997
Castella Rémi , chemin de Montcalia 15, 1630 Bulle	2012	Closs Felix , Dr. Ing., Birkenstrasse 25, 8134 Adliswil	1994
Castelli Giovanni , dipl. Elektroingenieur ETH, Lindenbergrasse 13, 5610 Wohlen AG	1987	Cobucci Joseph , Fermelmeing. HTL, Waldstrasse 38, 6015 Luzern	1975
Castelli Sébastien , rue Peillonex 26, 1225 Chêne-Bourg	2012	Coccioni Renzo , dipl. Elektroingenieur ETH, Belvederegasse 23/4, AT-1040 Wien	2001
Castiglioni Peter , Römerweg 3, 8605 Gutenswil	2012	Cochard Florian , avenue du Gros-Chêne 32, 1213 Petit-Lancy	2013
Casura Andri J. , Tramstrasse 35, 8050 Zürich	2010	Coderey Grégory , rue des Moulins 14, 1800 Vevey	2008
Casura Wendelin , El.-Techniker HF, Oberdierikonstrasse 13, 6030 Ebikon	2007	Cogliatti Viktor , dipl. Elektroingenieur ETH, Heusser-Staub-Str. 22, 8610 Uster	1980
Cathomas Patric , via Bual 19, 7130 Ilanz	2011	Collin Heinz , eidg. dipl. El.-Inst., Theophil Ronigerstrasse 7, 4310 Rheinfelden	1988
Cattin Hubert , route de la Gare 55A, 2017 Boudry	2007	Collin Jean-Yves , monteur électronique, Rue du Tilleul 2, FR-68210 Chavannes s. l'Etang	2000
Cavalli Nicola , eidg. dipl. Elektroinstallateur, Dorfstrasse 18, 3646 Einigen	2006	Colomb Elias , BSc HES-SO, rue Arnold-Guyot 8, 2000 Neuchâtel	2014
Cavargna Danilo , via Centro Sportivo, 6596 Gordola	2008	Colombo Alexandre , Feldstrasse 11, 8942 Oberrieden	2009
Cavelti Giusep , dipl. Ing. FH/STV, Unter-Geissenstein 8, 6005 Luzern	1999	Colombo Benno , El.-Ing. HTL, Maiehholz 2, 5018 Erlinsbach	1969
Cavigelli Lukas , Alpenstrasse 53, 3627 Heimberg	2013	Colombo Roman , eidg. dipl. Techniker HF Elektronik, Schürliacherstrasse 20, 8312 Winterberg ZH	2011
Cavuscens Samuel , ch. de la fin 2, 1295 Mies-Tannay	2010	Colombo Stefano , Elektroingenieur ETH, via San Gottardo 9, 6900 Lugano	2004
Celio Simone , i Fracc 10A, 6513 Monte Carasso	2011	Colotti Alberto , Dr., Technikstrasse 9, 8400 Winterthur	2012
Celio Tino , Dr., 6775 Ambrì	1980	Comtat Rene , ing.-électr., Sur Châtel, 1272 Genolier	1954
Cellier Fabrice , monteur-électricien, route du Village 48C, 1112 Echichens	2007	Constantin Gérard , inst.-électr. dipl., La Place, 1966 Ayent	1987
Cenciarini David , dipl. Techniker HF, Oberdorf 7, 9056 Gais	2013	Constantin Laurent , Elektromonteur, Weingartenstrasse 95, 3904 Naters	2012
Centorbi Salvatore , via alle Zocche 7, 6833 Vacallo	2005	Constantin Michel , chemin des Lilas 4, 1969 St-Martin VS	2012
Ceppi Leonardo , dipl. Elektroingenieur ETH, 6874 Castel San Pietro	1982	Constantin Patrick , monteur électricien, chemin de la Colline 4, 1110 Morges	2009
Cereghetti Andrea , salita del Calvario 9, 6834 Morbio Inferiore	2010	Coquoz Jérémie , route de Ferlens 1, 1692 Massonnens	2006
Ceresa Adams , El.-Kontrollleur, 6718 Olivone	1995	Corciulo Danilo , Techniker HF Elektrotechnik, Stockbergstrasse 4, 8854 Siebnen	2013
Cerf Pierre-Alain , mécanicien-électricien, le Coinat 3, 2950 Courtemaury	1997	Cormon Théo , avenue de Morges 27, 1004 Lausanne	2013
Cerri Claudio , BSc FH in Electrical Engineering, Schoppenstrasse 7, 8953 Dietikon	2013	Cornaglia Matteo , chemin de Villars 1, 1030 Bussigny-Lausanne	2011
Cettou Raymond , ing.-électr. dipl. EPFL, chemin du Petit-Voiret 7, 1212 Grand-Lancy	1978	Cornut Mathias , BSc HES-SO en systèmes industriels, rue Arthur Parchet 14, 1896 Vouvry	2014
Cettour Ludovic , technicien électricien, chemin des champs-courbes 19, 1024 Ecublens VD	2011	Costa Giuseppe , Grossmannstrasse 43, 8049 Zürich	1994
Chabaane Rafat , chemin des Sources 16, 2013 Colombier NE	2012	Costa Mario , ing. HTL, S. Sisto 1051, 7742 Poschiavo	1970
Chalmeau Frederic , au Village 14, 1372 Bavois	2010	Cotting Florian , Feldweg 1, 6370 Oberdorf NW	2011
Chamorel Pierre-André , Dr Ing., chemin des Vignes 14, 1028 Prévèrenge	1974	Coulinge Emilien , route du Pralet 1, 1195 Dully-Bursinel	2013
Chandran Rajasundar , avenue de la Poste 3, 1020 Renens VD	2013	Coutau Andre , ing. dipl. EPF, rue Du-Roveray 12, 1207 Genève	1946
Chappuis Adrien , chemin du Mollendruz 6, 1148 L'Isle	2013	Cramer Kerstin , Engstringerstrasse 16, 8952 Schlieren	2011
Chappuis Bastian , Rue du Melley 1, 1142 Pampigny	2013	Cramer Dario , Elektroingenieur HTL, Hophanstrasse 10, 5085 Sulz AG	1992
Chardonens Bruno , ing.-électr. dipl. EPF, le chemin neuf 14, 1756 Onnens FR	1985	Cramer Orlando , Rüttenstrasse 34, 8956 Killwangen	1992
Charmillot Eric , Ingénieur en Microtechnique, rue des Condemennes 7, 2852 Courtételle	2014	Crastan Valentin , Prof. Dr. Ing., chemin des Blanchards 18, 2533 Evilard	1961
Charmillot Noël , ing.-électr. dipl. EPFL, chemin des Mollies 124, 1293 Bellevue	1962	Crausaz Patrick , El.-Ing. HTL, Industriestrasse 25, 3076 Worb	1999
Charrière Alexandre , route de valseinte 76, 1654 Cerniat FR	2005	Cretton Julien , BSc en génie électrique, avenue du Général-Guisan 63, 1700 Fribourg	2011
Charrotton Yannick , chemin de Chien-Boeuf 7, 1304 Cossonay-Ville	2009	Cristofaro Adriano , Aeussere Baselstrasse 308, 4125 Riehen	2013
Chartouni Daniel , Dr., Im Segelhof 1, 5405 Dättwil AG	2004	Crivelli Alberto , via Visano 14, 6932 Breganzona	2005
Chassot Philippe , route de Fribourg 47, 1680 Romont FR	2007	Crottet Joseph , Chasseralstrasse 7, 3186 Düringen	1956
Chatelain Michel , dipl. Ing. EPFL, In der Gandstrasse 5, 8126 Zumikon	1981	Crugnola Graziano , via Locarno 78, 6514 Sementina	2000
Chautemps Alexandre , monteur-électricien, chemin du Couchant 1, 1110 Morges	2010	Cuenin Yann , chemin du Four 10, 1969 St-Martin VS	2010
Chauvet Francis , installateur électricien dipl., chemin de la Verseuse, 1219 Le Lignon	2005	Cuony Marc , Elektromonteur, Vorderbergstrasse 31, 6318 Walchwil	1988
		Cuorad Reto , El.-Ing. HTL, Birkenstrasse 22, 8107 Buchs ZH	1989
		Curchod Daniel , ingénieur ETS, chemin du Fouetteley, 1453 Bullet	1967
		Curcio Semi , Lewesweg 5, DE-79761 Waldshut-Tiengen	2013
		Curiger Andreas , Rietstrasse 14, 8108 Dällikon	1993

D'Andrea Dario , Elektromonteur, Alfred Comte-Strasse 8, 8953 Dietikon	2008	Di Pino Giorgio , Langackerstrasse 26, 8952 Schlieren	2010
Daenzer Pierre , ing.-électr. EPF, rue des Saars 21, 2000 Neuchâtel	1955	Di Pino Roberto , Elektromonteur, Ackerstrasse 152, 8604 Volketswil	2012
Dahinden Josef , Bahnhofstrasse 40, 6110 Wollhusen	2011	Di Tiwald Roland , Dr., Salurner Strasse 11, AT-6020 Innsbruck	1994
Dahinden Kurt , dipl. El.-Ing. ETH, Stoffelmatte 15, 6460 Altdorf UR	1958	Diaconescu Radu , avenue de Rhodanie 64, 1007 Lausanne	2013
Dahinden Michael , Hochstrasse 108, 8044 Zürich	2014	Dias Gunangakumari , chemin des Montagnais 18, 1214 Vernier	2013
Dahinden Walter , eidg. dipl. El.-Installateur, Parkweg 1, 8866 Ziegelbrücke	2004	Diaz Antonio , monteur-électricien, chemin de la Cocarde 3B, 1024 Ecublens VD	2012
Dähler Roland , Eggerstandenstrasse 20, 9050 Appenzel	1996	Diering Heiner , Hübeliweg 1, 3264 Diessbach b. Büren	2012
Dahlhaus Michael , Zürcherstrasse 39, 8021 Zürich 1 Sihlpost	2010	Diesslin Günter , dipl. Elektroinstallateur, Allmendstrasse 40, 4058 Basel	2008
Dali Roger , Elektro-Projektleder, Via Lucmagn 1, 7180 Disentis/Mustér	2012	Diethelm Hannes , BSc FH in Elektrotechnik, Feldegstrasse 9, 9113 Degersheim	2010
Damas Villiger , Elektriker, Hammerstrasse 58, 4058 Basel	2012	Diethelm Karl , dipl. El.-Ing. ETH, Rossweidstrasse 17, 5621 Zufikon	1990
Dangel Jürg , dipl. Ing. ETH, Weinbergstrasse 23, 8700 Küsnacht ZH	1987	Diethelm Matthias , Bergmattenweg 93, 4148 Pfeffingen	2013
Dangl Erwin , 7562 Samnau-Compatsch	2000	Diethelm Peter , El.-Ing. HTL, Lilienstrasse 1, 9533 Kirchberg SG	1975
Däppen Adrian , dipl. El.-Ing. FH, Spitalstrasse 12, 8180 Bülach	2002	Dietiker Roland , Pflanzerbachstrasse 7, 8967 Widen	1989
Dardel Heinrich , El.-Ing. ETH, Alte Landstrasse 123, 8802 Kilchberg ZH	1988	Dietrich Christian , Usserdorf 4, 9553 Bettwiesen	2013
Dargent Eric , rue de Carouge 114, 1211 Genève 4	1997	Diétrich Michael , MSc ETH in Elektrotechnik und Informationstechnologie, Hürststrasse 78, 8046 Zürich	2013
Darmstädter Ralph , Elektriker, Kirchgasse 48, 3812 Wilderswil	1993	Diétrich Ralph , El.-Ing. HTL, via Ruver 9, 7402 Bonaduz	1994
Das Arnab , Gehrenholz 8H, 8055 Zürich	2011	Diétrich Richard , Betriebselektriker, Oberwilerstrasse 82, 4102 Binningen	2011
Daubord Denis , route du Bois-de-Bay 93, 1242 Satigny	2011	Diggelmann Ernst , dipl. Elektroingenieur ETH, Egghölzstrasse 70, 3006 Bern	1989
Daucourt Aurélie , BSC HES SO, rue des Granges 15, 2525 Le Landeron	2010	Diggelmann Hans , Dr. h.c., Tulpenweg 2, 3176 Neuenegg	1969
Dauphin Raphaël , route d'oulens 3, 1376 Eclagnens	2011	Dijamatovic Yves , ing.-électr. EPF, chemin des Charmilles 26, 1025 St-Sulpice VD	1988
Dayen Fabian , Ingénieur dipl. HES en électrotechnique, rue des Platanes 19, 1950 Sion	2013	Dill Andreas , dipl. El.-Ing. ETH, Torstrasse 11, 9470 Buchs SG	1990
Daye Eric , route de la Muraz 39, 1950 Sion	2001	Dinkel Ivo , Fermeldeing. HTL, Lehmäckerstrasse 2, 5420 Ehrendingen	1965
De Angeli Fabio , via Barberina 7F, 6930 Bedano	2013	Dioli Elia , via al Maglio 6D, 6500 Bellinzona	2009
De Boni Peter , Leiter Haustechnik, Schulstrasse 9, 8640 Rapperswil SG	2006	Diriwächter Roger , Energietechniker HF, Gwattzentrum, 3645 Gwatt (Thun)	2008
De Boni Rico , Lägerstrasse 13, 8303 Bassersdorf	1987	Disch Josua , Im oberen Gern 12, 8409 Winterthur	2008
De Capitani Jennifer , Arlesheimerstrasse 42, 4053 Basel	2007	Diserens Cédric , route de Chaulin 18, 1822 Chermex	2006
De Lorenzi Gabriele , via Simone da Locarno 2/c, 6601 Locarno	1987	Dittli Cédric , Lugislandstrasse 511, 8051 Zürich	2013
De Lorenzi Giorgio , via ai Saleggi 14a, 6600 Locarno	2011	Djonnang Gaetan , rue des Cygnes 37B, 1400 Yverdon-les-Bains	2013
De Lucia Salvatore , Dorfstrasse 69, 8957 Spreitenbach	2013	Do Patrick , route d'Allaman 2, 1170 Aubonne	2013
De Martin Patrick , route de Collaire 18, 1872 Troistorrens	2013	Dobler Ernst , Wiesentalstrasse 4, 9242 Oberuzwil	2010
De Montmolin Gérard , physicien dipl. EPF, rue de La Bâla 28, 2012 Auvornier	1958	Doessegger Hugo , dipl. Elektroingenieur ETH, Forellenweg 4, 5612 Villmergen	1987
De Pablo Rodrigo , rue du Léman 6, 1201 Genève	2013	Dojtschinov Sven , Im Leemann 7, 8805 Richterswil	2010
De Pover Christian , ingénieur en génie électrique, rue des Condémines 37, 1400 Yverdon-les-Bains	2009	Dokuzluoglu Yöran , Alte Landstrasse 18, 8800 Thalwil	2012
de Raemy Jean , dipl. Elektroingenieur ETH, plateau de Champel 18, 1206 Genève	1971	Dolfini Daniele , Ing. Informatico, Ciapom da Scevi, 6677 Aurigeno	2013
de Roo Harm , Fulachstrasse 150, 8200 Schaffhausen	2012	Döhlitzsch Volker , Hohgantweg 22, 3612 Steffisburg	2005
De Rooij Nicolaas , Prof., rue de l'Observatoire 34, 2000 Neuchâtel	1990	Dolivo François , Dr. sc. techn., Untere Weidstrasse 14, 8820 Wädenswil	1974
de Senarclens Marina , Susenbergstrasse 169, 8044 Zürich	1989	Doll Andreas , dipl. El.-Ing. TH, Baumschuelwäg 45, 8197 Rafz	1996
De Steffani Gilbert , El.-Ing. HTL, Chrüzacherweg 22, 8906 Bonstetten	1974	Dolski Paul , Elektromonteur, Guggenbühlstrasse 141, 8404 Winterthur	1989
De Tomy Roberto , El.-Inst., Ferchacherstrasse 19, 8636 Wald ZH	1991	Domanico Pietro , Am Glattbogen 45, 8050 Zürich	2013
De Vivo Michael , Bachelor of Science en Génie électrique, rue d'Italie 12, 1800 Vevey	2010	Domeisen Heinz , Prof., Schönbrunnweg 11, 9400 Rorschach	1985
Decarli Siro , Sieglinweg 8, 4125 Riehen	2013	Domenig Urs , dipl. Ing., Chasellas 55, 7554 Sent	2008
Decosterd Jacques , ing.-électr., chemin des Sorbiers 4, 2400 Le Locle	1959	Domeyer Klas , dipl. Elektroingenieur FH, Friedhofstrasse 2B, 5222 Umiken	2009
Dedè Fulvio , inst.-électr., 6714 Semione	1995	Donati Franco , dipl. Ingenieur ETH, 6652 Tegna	1998
Defanti Lorenza , 6746 Lavorgo	2010	Dondi Peter , Dr., Seidenweg 8, 5200 Brugg AG	1993
Degen Kurt , eidg. dipl. El.-Inst., Tittertenstrasse 2, 4418 Reigoldswil	1978	Dordevic Gojko , Plänkestrasse 20, 2502 Biel/Bienne	2005
Degenhardt Lothar , Energie- u. Informationstechniker HF, Freilagerstrasse 40, 8047 Zürich	2008	Dorfmeister Karl , Dr. Dipl. Ing., Europaplatz 2, AT-1150 Wien	2012
Dehne Christian , dipl. Ingenieur, Bahnhofstrasse 37, 9320 Arbon	2004	Dörig Hannes , Grindelstrasse 12, 8303 Bassersdorf	2009
Del Degan Marc , Leutschenbachstrasse 45, 8050 Zürich	2009	Dörler Dominik , Fluhblick 9, 4452 Itingen	2010
Delacroix René-Pierre , installateur électricien dipl., chemin de la Tuillère 4, 1543 Grandcour	2003	Dorsaz Jean-François , Rue du Grand Clos 85, 1913 Saillon	2005
Delalay Simon , route de Vissigen 25, 1950 Sion	2009	Dorsch Andreas , Zugerstrasse 13, 6030 Ebikon	2001
Delley Antoine , professeur HES, rte du Creux-Dorand 18, 1753 Matran	2008	Dössegger Max , dipl. El.-Inst., Obere Weid 3, 8180 Bülach	1961
Demierre Patrice , Vertes Montagnes 6, 1145 Bière	2013	Dozio Marco , ing.-électr. ETS, strada Regina 3, 6900 Lugano	1997
Demierre Silvain , installateur électricien dipl., rue du Village 20b, 1273 Arzier	2010	Drack Noemi , Poststrasse 155, 8957 Spreitenbach	2013
Demont Sébastien , Ingénieur électrotechnique, rue du Rawil 47, 1950 Sion	2013	Drahi Angelina , rue du Liseron 11, 1006 Lausanne	2013
den Hartog Jean Michel , Obfelderstrasse 41b, 8910 Affoltern am Albis	2014	Drangeid Karsten , Haldenstrasse 30, 8908 Hedingen	1967
Denzer Peter , dipl. Hausinstall.-Kontrollleur, Wartstrasse 256, 8408 Winterthur	1975	Draskovic Stefan , Meierwiesenstrasse 62, 8064 Zürich	2013
Deriaz Jean , rue des Grèbes 2, 1400 Yverdon-les-Bains	2009	Draxler Alexander , Elektro-Installateur, Rheinstrasse 47, 7320 Sargans	1984
Deringer Hugo , El.-Ing. HTL, Hofackerstrasse 12, 8304 Wallisellen	1966	Dreyer Rolf , Bernstrasse 15, 3600 Thun	1984
Dermon Bruno , eidg. dipl. Elektroinstallateur, Weiergrabenweg 60B, 3612 Steffisburg	2003	Droz Jean-René , ing.-électr. dipl. EPFL, Schwarzbachstrasse 7, 3113 Rubigen	1958
Derrer Ernst , El.-Ing. HTL, Dersbachstrasse 150, 6333 Hünenberg See	1988	Dualeh Amalie , chemin de Rionza 19, 1020 Renens VD	2013
Derrer Rico , Speerstrasse 18, 8640 Rapperswil SG	2010	Dubacher Roland , Dorfstrasse 8, 6005 Luzern	2012
Derron Denis , Dr, chemin de Clies 7, 1806 St-Légier-Chiésaz	1970	Dubasson Thierry , rue Saint-Didier 16, 1868 Collombey	2013
Dersch Ulrich , Dr., Panoramastrasse 5, 5607 Hägglingen	2008	Dubey Xavier , rte de la Lentigny 16, 1741 Cottens FR	2009
Déruaz Pierre , ingénieur EPFL, Chemin Calandrini 18, 1231 Conches	1971	Dublanc Hanspeter , Ing. HTL, Weidobelhalde 4, 6045 Meggen	1981
Derungs Pascal , Daleustrasse 30, 7000 Chur	2012	Dubois Fabio , Rebbergstrasse 87, 8049 Zürich	2013
Desbiolles Benoît , route de Chavannes 52, 1007 Lausanne	2013	Dubois Grégory , Les Cufattes 85B, 2360 Le Bémont JU	2012
Desboeufs Olivier , Ingénieur HES, rue des Franchises 26, 2900 Porrentruy	2013	Dubs Thomas , eidg. dipl. El.-Installateur, Welbriging 17, 8954 Geroldswil	2001
Deschenaux Maurice , installateur électricien, ch. du champ de la Grange 14, 1674 Vuarmarens	1994	Dubuis Jean-Baptiste , ch. de la crestamane, 1965 Savèse	2010
Descloux Bruno , route de l'étang 45, 1727 Magedens	2006	Ducki Yves , ingénieur électricien, rue du Clos-Novex 32H, 1868 Collombey	2009
Descombes Arthur J. , Dr ès sc. techn., Mühlerain 29, 3210 Kerzers	1975	Ducommun David , Impasse des chènes 15, FR-74500 Neuvecelle	2013
Desponds Pierre , ing.-électr. dipl. EPFL, hameau de la Fontaine 10, 1040 Echallens	1971	Dullnig Andreas , eidg. dipl. El.-Installateur, Bundesgasse 35, 3001 Bern	2000
Deuchert Benedikt , Krönleinstrasse 47, 8044 Zürich	2011	Dumont Pierre , chemin du Russel 1, 1025 St-Sulpice VD	2013
Deuschle Leonard , Max-Bill-Platz 15, 8050 Zürich	2013	Dumont Roger , ing.-électr., ch. Pont-du-Centenaire 109, 1228 Plan-les-Ouates	1995
Deville Melchior , ruelle du Midi 10, 1207 Genève	2013	Dumusé Daniel , ing.-électr. dipl. EPF, route de Duillier 6, 1270 Trélex	1978
Dey Jean-Noël , installateur électricien, route de la Poya 2, 1665 Estavannens	2010	Dünki Jonas , Burgstrasse 4, 8193 Eglisau	2011
Di Cristo Marco , Richterwis 12, 8303 Bassersdorf	2013	Dünnerberger Peter , El.-Ing. HTL, Susenbühlstrasse 37, 7000 Chur	1988
Di Marco-Lapini Marco , Elektromonteur, Pfadacker 4, 5018 Erlinsbach	1993	Dünner Ernst , dipl. Elektroingenieur ETH, Guggerstrasse 8, 8702 Zollikon	1960
di Nardo Paolo , via Alfredo Pioda 15A, 6600 Locarno	2009	Dünner Stephan , Brünnelackerstrasse 12, 8545 Rickenbach ZH	2006
		Dupné Nicolas , avenue Favre Louis 4, 1024 Ecublens VD	2013
		Dupont Colin , rue de la Dîme 84, 2000 Neuchâtel	2013
		Dupont Martin , rue de la Fontaine 28, 1020 Renens VD	2013
		Dupouy Diego Gabriel , chemin de Villars 1, 1030 Bussigny-Lausanne	2011
		Duraffourg Johann , rue Lucie Aubrac 17, FR-71670 Le Breuil	2013

Düregger Reinhard , Austrasse 34, 8604 Volketswil	2014	Epifani Sébastien , chemin de la Chapelle 85, 1991 Salins	2008
Dürig Walter , El.-Ing. HTL, Rütlistrasse 16, 8044 Gockhausen	1949	Epp Andreas , BSC Elektrotechnik, Rudolf Funkstrasse 9, 5430 Wettingen	2010
Duron Joseph , Dr. chemin des Vignes 2, 1209 Genève	2009	Erb Werner , Ing. HTL, Morgenacherstrasse 30, 5452 Oberrohrdorf	1974
Durot Richard , dipl. Elektroingenieur ETH, Mittlerhusweg 14, 6010 Kriens	1985	Ercoli Artime Juan-Pedro , dipl. Elektrotechniker HF, Blauenweg 6, 4314 Zeiningen	2013
Dürr Franz-Roland , dipl. Ingenieur, Panoramastrasse 11, 5417 Untersiggenthal	2003	Erhart Leopold , Ingenieur, Landhausweg 55, 5000 Aarau	1952
Dürr Josef A. , dipl. El.-Ing. ETH, Burimatte 2, 5453 Remetschwil	1973	Ermatinger Charles , Netzelektrikermeister, Wieslistrasse 7, 8200 Schaffhausen	2004
Dürr Walter , Via Borencio 10, 6648 Minusio	1958	Erni Bruno , Klotenerstrasse 20, 8303 Bassersdorf	2008
Durrer Rudolf , Sonnhalde 67, 6024 Hildisrieden	2012	Erni Christoph , Region OST OE, 6032 Emmen	2007
Dürst Jonas , Eichenstrasse 58, 8750 Glarus	2011	Erni Daniel , Dr., Wasserwerkstrasse 146, 8037 Zürich	2004
Dürsteler Andreas , dipl. Elektroingenieur ETH, Am Stutz 268, 3078 Richigen	1977	Erni Jean-Marc , ing.-électr. dipl. EPFL, avenue de Riant-Parc 27, 1209 Genève	1961
Dürsteler Kurt , eidg. dipl. El.-Inst., Kehlhofstrasse 16, 8542 Wiesendangen	1989	Erni Peter E. , Römerstrasse 32, 5400 Baden	2000
Duruz Sylvain , Ing. électr. dipl. EPF, Cholacherstrasse 2, 5452 Oberrohrdorf	2007	Erni Stefan , dipl. Elektroingenieur ETH, Rietwiesstrasse 3, 9220 Bischofszell	2001
Dushi Leonard , Grüntalstrasse 28, 9300 Wittenbach	2012	Ernst Kathrin , chemin de la Pottelaz 62, 1030 Bussigny-Lausanne	2013
Dusseiller Pascal , dipl. Ing. ETH, Widhagweg 35, 4303 Kaiseraugst	1974	Ernst René , Courberaye 32, 2012 Auvernier	1960
Dütschler Daniel , Elektromonteur, Monrütistrasse 4, 8590 Romanshorn	2012	Ernst Thomas , Wien-Strasse 2, 4002 Basel	2004
Dütschler Hans , eidg. dipl. El. Installateur, 9104 Waldstatt	2003	Eschler David , Solothurnstrasse 3, 3294 Büren an der Aare	2014
Duvoisin Raymond , Contrôleur-électricien, la Grange-aux-Meules 8, 1423 Villars-Burquin	2005	Eschler Jonathan , Sonnenblickstrasse 11, 3145 Niederscherli	2011
Eberhardt Thomas , avenue Favre Louis 4, 1024 Ecublens VD	2013	Espana Oscar , monteur électricien, route de Duillier, 1260 Nyon	2008
Eberhart Syril , Stutzstrasse 36, 3702 Hondrich	2010	Esteves Miguel , La Voie-Creuse 21, 1202 Genève	2011
Eberle Alexander , Riedweg 16, 8600 Dübendorf	2013	Estoppey Samuel , Schwadernastrasse 61, 2558 Aegerten	1991
Eberle Daniel , Toggenburgerstrasse 94, 9500 Wil SG	2013	Etlin Patrick , Marktstrasse 30, 6060 Sarnen	2011
Eberle Thomas , Käppelgasse 1, 4125 Riehen	2013	Etter Peter , El.-Ing. HTL, Byfangweg 4, 5432 Neuenhof	1959
Eberli Hans , Elektromonteur, Maurenstrasse 25, 8575 Bürglen TG	1993	Etter Urs , eidg. dipl. El.-Installateur, Ilgenstrasse 12, 9500 Wil SG	2000
Eberli Hans , Starenweg 48, 8405 Winterthur	1990	Eugster Christian , dipl. El.-Ing. ETH, Loogartenstrasse 40, 8048 Zürich	1997
Ebert Klaus H. , dipl. El.-Ing. ETH, Wildenrainweg 6, 5200 Brugg AG	1974	Eugster Christian , dipl. Elektroingenieur ETH, Oelegasse 105, 3210 Kerzers	1987
Ebnetzer Josef , dipl. Elektroingenieur ETH, Neue Aaraustrasse 91D, 5034 Suhr	1992	Eugster Michael , Fehlwiesstrasse 12, 8580 Amriswil	2000
Ebnöther Alfons , Elektroingenieur HTL, In der Au 34, 8637 Laupen ZH	1998	Eugster Patrick , chemin de la Becque 54, 1814 La Tour-de-Peilz	2009
Eckert Urs , dipl. El.-Ing. ETH, Gotthardstrasse 75, 4054 Basel	1974	Eugster Stephan , Netzelektriker, Schöntalstrasse 21B, 9323 Steinach	2008
Ecknauer Nicolas , route de Praz Palud 7, 1040 Echallens	2009	Eugster Thomas , dipl. Elektroinstallateur, Alter Schulweg 19, 8462 Rheinau	2005
Edelmann Kurt , dipl. Elektroingenieur, Bergstrasse 23+24, 8478 Thalheim	1977	Euringer Christian , Elektromonteur, Margelstrasse 32, 5430 Wettingen	1995
Eder Philipp , Biftstrasse 93, 3145 Niederscherli	2014	Eurisch Anton , eidg. dipl. Elektroinstallateur, Gallusstrasse 5, 9403 Goldach	1975
Eger Dieter , dipl. El.-Ing., Rebengässli 63, 5245 Habsburg	1986	Evequoz Charlotte , rue de Condémines 20, 1950 Sion	2013
Egg Joël , BSc HES-SO en génie électrique, chemin de la Grand-Toula 4, 1907 Saxon	2011	Evequoz Maxime , rue de Condémines 20, 1950 Sion	2013
Eggenberger Hansueli , dipl. El.-Inst., Erbweg 5, 9470 Buchs SG	1986	Eymann Christian , Rugenparkstrasse 39, 3800 Interlaken	2010
Eggenschwiler Loïc , avenue du Midi 5, 1700 Fribourg	2013	Faber Jérôme , route de Montfleury 46, 1214 Vernier	2013
Egger Björn , Brauerstrasse 64, 8400 Winterthur	2008	Facchetti Alessandro , Schulstrasse 7, 5303 Würenlingen	2011
Egger Matthias , Bachstrasse 11, 9008 St. Gallen	2013	Facchi Remo , Via alle Vigne 39, 6742 Pollegio	2012
Egger Michael , Amselweg 51, 4528 Zuchwil	2009	Faehndrich Xavier , BSc HES-SO en génie électrique, Imp. des Chênes 54, 1720 Corminboeuf	2013
Egger Urs , dipl. El.-Ing. ETH, In Bruggen 36, 8907 Wettswil	1980	Fäh Stefan , Dr., Industriestrasse 70, 4657 Dulliken	2007
Eggmann Andreas , Elektroingenieur HTL, Amselweg 12, 3421 Lyssach	2003	Fahrni Andreas , Ing.-Techn. VDE/STV UTE, Nordweg 16, 2502 Biel/Bienne	1988
Eggmann Fritz , Prof. Dr., Breitensteinstrasse 56, 5417 Untersiggenthal	1971	Fahrni Christian , Geroldsaustrasse 9 B, 8560 Märstetten	1994
Eggmann Lukas , Tonisbachstrasse 19, 3510 Konolfingen	2006	Fahrni Hugo , El.-Ing., Ahornweg 22, 5416 Kirchdorf AG	1957
Eggmann Thomas , Elektromonteur, Solothurnstrasse 15, 3363 Oberönz	1995	Fahrni Simon , Bahnhofstrasse 21, 8304 Wallisellen	2013
Eglau Max , Betriebselektriker, Bändlistrasse 61, 8064 Zürich	2010	Fahrni Thomas , El.-Ing. HTL, Huttenpeterstrasse 10, 5452 Oberrohrdorf	1990
Egle Dietmar , Brühlstrasse 4, DE-78247 Hilzingen	2005	Fahrni Werner , Betriebselektriker, Lendisbühlstrasse 4, 8605 Gutenswil	1996
Egli Alfred , eidg. dipl. El.-Inst., Grubstrasse, 9515 Hosenruck	1976	Fahy Conor , ing.-électr. ETS, avenue du Millénaire 35, 1228 Plan-les-Ouates	1987
Egli Felix , Systemverantwortlicher TVA, Schützenhausstrasse 113, 8424 Embrach	2005	Faisst Siegfried , Dr., Winzerhalde 22, 8049 Zürich	1997
Egli Samuel , ing. électr. dipl. EPF, Aemtlerstrasse 94, 8003 Zürich	2010	Faletti Nino , Greithstrasse 29, 8640 Rapperswil SG	2012
Egli Stefan , eidg. dipl. Elektroinstallateur, Gerliswilstrasse 19, 6020 Emmenbrücke	2007	Fallo Gennaro , Käsereistrasse 2, 8556 Wigoltingen	2010
Egloff Adolf , El.-Ing. HTL, Hübeliweg 25, 3262 Suberg	1955	Fankhauser Adolf , El.-Ing. HTL, Waldhofstrasse 15, 8400 Winterthur	1965
Ehrenberg Rudolf , El.-Ing. HTL, Sälihalde 11, 6005 Luzern	1979	Fankhauser Adrian , Dorfmat 12, 4426 Lauwil	2000
Ehrensberger Peter , Techniker TS, Ellikonstrasse 23, 8453 Alten	2009	Fankhauser Gérard , rue Hans-Wolfsdorf 4-6, 1211 Genève 26	1988
Eichenberger Andreas , Elektromonteur, Forellenweg 742, 5728 Gontenschwil	2004	Fankhauser Luca , dipl. Elektrotechniker HF, Mühlemattweg 31, DE-79539 Lörrach	2013
Eichenberger Ernst , Löhnerstrasse 25, 5734 Reinach AG	2009	Fankhauser Stephan , Freiestrasse 4, 8952 Schlieren	2011
Eichenberger Heinz , chemin de Champ-Pallet 5, 1801 Le Mont-Pèlerin	1983	Fardin Iman , dipl. Energietechniker HF, Kretzgasse 9, 5416 Kirchdorf AG	2013
Eichenberger Kurt , dipl. El.-Ing. HTL, Leisackerstrasse 233, 4634 Wisen SO	1996	Farine Jacques , Installateur-électricien dipl., rue de la Communance 148, 2362 Montfaucon	2006
Eigenmann Beat , Hueb 146, 9313 Muolen	2002	Farner Christian , ing.-électr. ETS, 1955 St-Pierre-Clages	1986
Eigenmann Jürg , Elektrotechniker TS, Hueb 146, 9313 Muolen	2009	Fäs Hansrudolf , eidg. dipl. Elektroinstallateur, Gisliflühweg 26, 5102 Rapperswil	1962
Eigenmann Markus , dipl. Elektroingenieur ETH, Domgasse 1, 4144 Arlesheim	1998	Fasel Gilbert , dipl. El.-Inst., Chemin de Primevères 17, 1700 Fribourg	1983
Eisenlohr Markus , El. Ing. HTL, Johannes-Hirt-Strasse 8a, 8804 Au ZH	2008	Fasler Robert , El.-Ing. HTL, Fildernstrasse 38, 6030 Ebikon	1980
Eisenring Erwin , Lidostasse 98, 6314 Unterägeri	2003	Fasnacht Christian , Hauptstrasse 72, 3286 Muntelier	2010
Eisner Lukas , Kreuzbuchstrasse 29, 6006 Luzern	2013	Fässler Adrian , dipl. Techniker HF Automation, Studenmatt 16, 6438 Ibach	2013
El Bakkali Issam , rue du chablais 48, FR-74100 Annemasse	2013	Fässler Lukas , Hinwilerstrasse 75, 8623 Wetzikon ZH	2009
El Hage Ali Raed , route de Chavannes 42, 1007 Lausanne	2013	Fässler Schekeb , Auf der Mauer 19, 8001 Zürich	2013
El Hayek Joseph , ing.-électr. dipl. EPFL, route du Brand 18, 1724 Le Mouret	1993	Fauchère Pierre-Alain , chemin Saint-Hubert 17, 1950 Sion	2003
Elbadry Nabil , Schreinerweg 7, 5012 Bern	2012	Faust Mathias , dipl. El. Ing. FH, Unterwartweg 15, 4132 Muttenz	2007
Elber Sebastian , dipl. Ing., Hoschmetweg 4, 5028 Ueken	2013	Favre Alain , ing. électricien EPF, rue Charles-L'Eplattenier 15, 2206 Les Geneveys-sur-Coffrane	2001
Elmiger David , BSC El. Ing., Luzernerstrasse 31, 6285 Hitzkirch	2009	Favre Guy , ingénieur dipl. EPFL, route de Choëx 12, 1870 Monthey	1975
Emch Gerhard , dipl. Elektroingenieur ETH, Tobelweg 42, 8706 Meilen	1986	Favre Jean-Luc , ing.-électr. EPF, rue des Sablières 4-6, 1211 Genève 2	1993
Emch Jürg Walter , dipl. Elektroingenieur ETH, Breitenrain 1, 3032 Hinterkappelen	1987	Favre Jean-Pierre , ing.-électr. dipl. EPFL, rue des Colombes, 1868 Collombey	1979
Emery Nicolas , ingénieur élect., Stämpflistrasse 7, 3052 Zollikofen	2011	Favre Pierre , ing.-électr., rue du Village 3, 1061 Villars-Mendraz	1983
Emma Alfredo , dipl. Elektroingenieur ETH, 6934 Bioggio	1961	Favre-Perrod Patrick , route Wilhelm-Kaiser 8, 1700 Fribourg	1999
Emmenegger Roger , Elektroingenieur HTL, Eggenbodenstrasse 34, 5024 Küttigen	1994	Fazilji Bujamin , Zürcherstrasse 22, 5210 Windisch	2013
Ender Bruno , dipl. El.-Ing. HTL, Wislistrasse 2A, 9442 Berneck	1957	Feder Tobias , Oeschstrasse 7, 4566 Halten	2007
Enderli Roland , Elektromechaniker, Meierwiesenstrasse 52, 8064 Zürich	2008	Federer Martin , Hubstrasse 24, 9500 Wil SG	2007
Eng Marcel , dipl. Techniker HF, Leisibühlstrasse 172, 8708 Männedorf	2010	Federer Pius , dipl. Elektroinstallateur, Unterdorfstrasse 6, 9413 Oberegg	2008
Engel Pietro , Coltura 1, 7605 Stampa	2012	Federici Sauro , Bändlerstrasse 68, 8802 Kilchberg ZH	2013
Engler Fred , dipl. El.-Ing. ETH, Austrasse 55, 8953 Dietikon	1995	Federspiel Gérard , Ringstrasse 39, 4106 Therwil	2007
Entner Matthias , Monteur, Schmalzasse 19A, AT-6853 Klaus-Weiler	2013	Federspiel Mario , eidg. dipl. El.-Installateur, Via Trebla 22, 7013 Domat/Ems	1981
Epars John , ing. électricien dipl. HES, rue des Boudines 9, 1217 Meyrin	2006	Feer Bruno , eidg. dipl. El.-Inst., Rebattweg 28, 6402 Merlischachen	1980

Fehlbaum Jean , ing.-électr. dipl. EPFL, chemin du Môtier 5, 2024 St-Aubin-Sauges	1988	Fournier Cédric , bachelor of Science en Systèmes industriels, route de Nendaz 153, 1991 Arvillard (Salins)	2010
Fehlmann Mike , Energietechniker HF, Schwächerstrasse 5, 5314 Kleindöttingen	2011	Fournier Eddy , ingénieur électricien ETS, rue des Champs-de-tabac 10, 1950 Sion	2001
Fehlmann Pascal , Le Verney 10, 1483 Montet (Broye)	2013	Fournier Jérôme , chemin des Barrières 47B, 1920 Martigny	2010
Fehlmann Sascha , Steingasse 5, 5102 Ruppertswil	2012	Fragniere Patrick , Planche-Inférieure 27, 1700 Fribourg	2008
Fehr Bruno , Elektromonteur, Obstgartenstrasse 9, 8566 Lippoldswilen	1987	Fraire Tirado Fernando , chemin de la Venoge 9, 1028 Prévèrenge	2013
Fehr Bruno , Elektrokontrolleur, Oberrietterstrasse, 8193 Eglisau	2005	Francey Jérôme , allée le Corbusier 12, 1762 Givisiez	2011
Fehr Christian , Schmerikonstrasse 10, 8733 Eschenbach SG	2013	Frank Christian M. , Prof. Dr., Physikstrasse 3, 8092 Zürich	2012
Fehr Rainer , dipl. El.-Ing. ETH, Im Wygärtli 36, 4114 Hofstetten SO	1989	Frank Michael , Fürsprecher, Haldenstrasse 29, 8955 Oetwil a.d. Limmat	2009
Felber Daniel , Elisabeth Freistrasse 8, 2540 Grenchen	2013	Frank Michel , ingénieur ETS, chemin de la Plantaz 15, 1110 Morges	1975
Felber Isidor , eidg. dipl. El.-Inst., Martinstrasse 13, 4622 Egerkingen	1980	Frank Peter , Elektromonteur, Flugfeld 6, 6373 Ennetbürgen	1989
Felder Alain , El. Ing. BSc, Eigerplatz 10, 3007 Bern	2012	Franken Peter , Ober-Kuonimattweg 74, 6010 Kriens	2008
Felder Robert , El. Ing. SIA, Haldenweg 54, 3074 Muri b. Bern	2002	Frankenreiter Manfred , dipl. Ing. HTL, Scheunengasse 6, 5512 Wohlenschwil	2006
Felder Ronald , Rua Gonçalo Fernandes 153, BR-09041 -410 Santo André SP	2009	Francini Pierluigi , ing. elettrotecnico STS, via Stabile 14, 6900 Lugano	1975
Felder Ruedi , Elektroingenieur HTL, Ernastrasse 35, 8004 Zürich	2002	Franz Alfred , El.-Ing. HTL, Wührestrasse 14, 8610 Uster	1973
Feldgrill Oliver , Energietechniker TS, Neumattstrasse 36, 8902 Urdorf	2004	Franz Stefan , Luegislandstrasse 366, 8051 Zürich	2013
Felgner Katrin , Leiter Technischer Dienst, Im Spiegel 5, 8486 Rikon im Tösstal	2006	Franzen Egon , Elektriker, Haus Arbgrat, 3920 Zermatt	2000
Fellay Benjamin , chemin de chancotin 23, 1948 Sarreyer	2010	Frauch Hans , dipl. Ing. HTL, Oberstrasse 19, 3360 Herzogenbuchsee	1954
Feller Hans Jörg , El.-Ing. HTL, chemin des Saigneules 27, 2515 Prêles	1975	Frauche Jean-Pierre , ing.-électr. dipl. EPFL, chemin de Belmont 6, 1008 Prilly	1987
Feller Jonathan , Kurzfeldstrasse 11, 8500 Frauenfeld	2011	Frauchiger Bernhard , eidg. dipl. Elektroinstallateur, Alpenblickstrasse 29, 8340 Hinwil	2008
Feller Patrick , Argillat 6, 2400 Le Locle	2010	Frauenfelder Dominik , BSc Elektrotechnik, Reuchenettestrasse 81, 2502 Biel/Bienne	2010
Feller Werner , Ing. HTL, Ballyweg 32, 6440 Brunnen	1968	Frehner Martin , Nordweg 51, 5055 Unterentfelden	2006
Fellmann Hans , El.-Ing. HTL, Vorstadtstrasse 48, 5722 Gränichen	1978	Frei Christian , El. Ing. FH, Leemattenweg 14, 5442 Fislisbach	2011
Felser Max , Prof., rue de l' Hôpital 27, 3280 Meyriez	1986	Frei Erhard , Elektromonteur, Baarerstrasse 3B, 6345 Neuheim	1993
Feltscher Christian , dipl. El.-Ing. HTL, Sagaböngertli 8, 7023 Haldenstein	1995	Frei Fredi , El.-Kontrolleur, Unterdorfstrasse 30, 9444 Diepoldsau	1983
Fenner Hans , El.-Ing., Falkenstrasse 8, 8610 Uster	1934	Frei Kurt , Sennhüttenstrasse 20, 8707 Uetikon am See	2002
Ferdinand Aldo , Albertstrasse 8, 8005 Zürich	2013	Frei Niklaus , BSc ZFH, Dahliastrasse 8, 8008 Zürich	2011
Ferrari Mario , Rigistrasse 173, 6340 Baar	2004	Frei Patrick , Elektroingenieur HTL, Albulagasse 2, 5200 Brugg AG	1996
Ferrari Michael , Bahnhaldenstrasse 2, 8052 Zürich	2008	Frei Sarah , BSc in Systemtechnik, Rheinstrasse 36A, 9444 Diepoldsau	2009
Ferrari Umberto , eidg. dipl. El.-Inst., Bielstrasse 117, 4500 Solothurn	1981	Frei Stefan , Oberburgstrasse 37, 3400 Burgdorf	2014
Feser Eduard , dipl. El.-Ing., Herdernerstrasse 36, DE-79801 Hohentengen	1993	Frei Stephan , BSc in Elektro- und Infortmionstechnik, Im Staadacker 2, 4702 Oensingen	2011
Fessler André , Ing. ETS, chemin Saint-Marc 1, 1700 Fribourg	1988	Frey Thomas , Elektro-Kontrolleur, Güntisbergstrasse 4, 8636 Wald ZH	2002
Fessler Peter , El.-Ing. HTL, Wohlenschwilerweg 19, 5507 Mellingen	1980	Frei Ulrich , El.-Kontrolleur, Fliederweg 4, 5033 Buchs AG	1972
Feurer Enrico , dipl. Ingenieur FH, Cartschinsweg 24, 7074 Malix	2008	Frei Werner , El.-Ing. HTL, Sachhofring 19, 6045 Adligenswil	1945
Feusi Marcel , Lindenstrasse 10, 8623 Wetzikon ZH	2010	Freiburghaus Valentin , Ingénieur en Génie électrique, route de la Bagne 4, 1753 Matran	2012
Feusi Yanick , monteur électricien, route Petite-Corniche 13, 1095 Lutry	2009	Freiermath Vincent , Juchgasse 8, 4514 Zeiningen	2013
Feuz Roger , Küngenhoschet 4, 8755 Ennenda	2000	Freiermuth Stefan , BSc FHNW Elektro- und Informationstechnik, Im Kunzental 10, 4310 Rheinfelden	2010
Fickert Lothar , Prof. Dr., Inffeldgasse 18/I, AT-8010 Graz	1999	Freitag Thomas , Oberdorfstrasse 13, 8753 Mollis	2007
Fierz Dorothea B. , Alte Landstrasse 98, 8803 Rüslikon	2005	Freitas Paulo , Monteur électricien, Chemin Grange Canal 24B, 1224 Chêne-Bougeries	2003
Filipovic Zarko , Prof. Dr., Alb. Zwysig-Strasse 22, 5430 Wettingen	1956	Frey Christoph , dipl. Elektroing. FH/NDS, Moosacherstrasse 12, 8804 Au ZH	2000
Filli Edy , Betriebselektriker, Haldenstrasse 6, 8345 Adetswil	1988	Frey Daniel , Waldstrasse 10, 4410 Liestal	2009
Fink Hanspeter , El.-Ing. HTL, Funkenbühlstrasse 8, 9243 Jonschwil	1991	Frey Daniel , Gartenstrasse 5, 8573 Siegershausen	2009
Finsterwald Urs , dipl. El.-Inst., Erbsletstrasse 9, 5234 Villigen	1981	Frey Felix , dipl. Elektroingenieur ETH, Platanen 10, 4600 Olten	1978
Fisch Karl , eidg. dipl. El.-Installateur, Halten 7, 8841 Gross	2003	Frey Herbert , El.-Ing. HTL, Am Gulmenbach 11, 8820 Wädenswil	1980
Fischbacher Christian , Nordstrasse 24, 9410 Heiden	2006	Frey Jean-François , Kantonsstrasse 39, 6234 Triengen	2000
Fischbacher Christoph , BSc FHO in Elektrotechnik, Via Vitg 4, 7189 Ruera	2013	Frey Nils , BSc FHNW in Electrical Engineering, Kanonengasse 33, 8004 Zürich	2013
Fischer Albert , Physiker ETH, Grossebuch 14, 8964 Rudolfstetten	1970	Frey Othmar , Wirtschaftsingenieur FH/STV, Eggstrasse 23, 8102 Oberengstringen	2005
Fischer Ernst , El.-Ing. HTL, Rosshäuserstrasse 18, 3020 Bern	1954	Frey Peter P. , dipl. El.-Ing. ETH, Berninastrasse 33, 8057 Zürich	1979
Fischer Ernst , dipl. Ingenieur ETH, Platanen 5, 4600 Olten	1993	Frey Simon , Mattenweg 27, 5702 Niederlenz	2011
Fischer Hans , Elektroingenieur HTL, Heizenbergstrasse 15, 7430 Thusis	2001	Frick Daniel , Geschäftsführer, Fürst Franz Josef Strasse 42, 9490 Vaduz	1998
Fischer Hans , eidg. dipl. El.-Inst., Segantinstrasse 119, 8049 Zürich	1993	Frick Hermann , dipl. Elektroinstallateur, Schlossweg 14, 4448 Läuflingen	2007
Fischer Jérôme , BSc in Electrical Engineering, Niederdorfstrasse 2, 4622 Egerkingen	2012	Fricker Kevin , Elektroinstallateur, Landstrasse 15, 4452 Itingen	2013
Fischer Kari C. , Zürcherstrasse 138, 8953 Dietikon	2011	Fridez Cédric , eidg. dipl. Elektroinstallateur, Emmentalstrasse 34, 3510 Konolfingen	2001
Fischer Manuel , dipl. Elektroingenieur ETH, Tramstrasse 144, 8050 Zürich	1955	Friedel Sven , Technoparkstrasse 1, 8005 Zürich	2008
Fischer Patrick , Schauenburgerstrasse 55, 4410 Liestal	2012	Friedlaender Fritz , Prof. Dr. Ing., 1285 Elect. Eng. Bldg., US- West Lafayette IN 47907-1285	1947
Fischer Peter U. , dipl. Ing., Dorfstrasse 160, 8706 Meilen	1989	Friedli Diego , Schürgstrasse 56, 8051 Zürich	2010
Fisler Arno , 7742 Poschiavo	1986	Friedli Gilbert , dipl. El.-Ing. ETH, chemin du Fau-Blanc 26, 1009 Pully	1970
Flammer Fabio , dipl. Techniker HF, Rebenstrasse 10, 9562 Märwil	2013	Friedrich Alfred , Domleschgerstrasse 20, 7411 Sils im Domleschg	1973
Flammer Josef , Hauptstrasse 43, 9604 Oberrindal	2011	Friedrich Giorgio , Dr., Langackerstrasse 12, 8442 Hettlingen	1986
Flück Jonas , eidg. dipl. El.-Installateur, Unterdorf 42, 4712 Laupersdorf	1994	Friedrich Roman , El.-Ing. HTL, Malzstrasse 21, 8400 Winterthur	1982
Flückiger Hans , Ingenieur, Erlenweg 30, 3005 Bern	1958	Fries Jörg , Werkstrasse 7, 6102 Malters	2009
Flückiger Michael Alexander , Rebenacker 10, 8586 Andwil TG	2012	Fries Roland , Abt Bedastrasse 33, 9245 Sonmental	2011
Flückiger Sebastian , Zehntenfreistrasse 3, 4103 Bottmingen	2013	Fries Urs , eidg. dipl. Elektroinstallateur, Steinbären 7, 6234 Triengen	1999
Flückiger Thomas , El.-Ing. HTL, Allmendgütlistrasse 6, 8810 Horgen	1992	Frischknecht Ernst , Ing. HTL, Lengggenbachstrasse 16, 8951 Fahrweid	1971
Flühmann Paul , El.-Ing. HTL, Bachwies 9, 8307 Effretikon	1992	Frischknecht Marcel , Kontrolleur/Chefmonteur, Schaffhauserstrasse 39, 8400 Winterthur	2012
Flückiger Adrian , Huebe 109, 3465 Dürrenroth	2010	Frischknecht Willi , Elektrokontrolleur, Alpsteinstrasse 6, 9326 Horn	2005
Fluri Peter , dipl. El. Ing. HTL, Sonnhalde 35, 8547 Gachnang	2010	Frischmuth Peter , dipl. El.-Ing. ETH, Oberlandstrasse 17, 8133 Esslingen	1961
Flury Eduard , dipl. El.-Kontrolleur, Hasenmattstrasse 8, 4514 Lommiswil	1990	Froelich Peter , dipl. Ing. ETH, Nördlingerhof 3A, 8854 Galgenen	1978
Foletti Vasco , via San Gottardo 60, 6900 Massagno	2013	Fröhli Werner , Forchstrasse 181, 8132 Egg b. Zürich	2014
Föllmi Stephan , El.-Ing. HTL, Hürdlweg 9, 8155 Niederhasli	1971	Fröhlich Klaus , Prof. Dr., Baldegstrasse 11, 5400 Baden	1997
Follonier Bernard , ingénieur ETS, chemin des Chenevières 14, 2533 Evilard	1962	Fröhlicher André , El.-Techniker, Bleiki 8, 8197 Rafz	1990
Fontana Hans , Casa Tull, 7017 Flims Dorf	1957	Froidevaux Martin , Route de Sainte-Croix 6, 1445 Vuiteboeuf	2013
Fontana Sergio Carlo , Effingerstrasse 65, 3008 Bern	2010	Froio Paolo , eidg. dipl. Elektrotechniker HF, Industriestrasse 11, 5102 Ruppertswil	2012
Fontanellaz Gustav Ch. , Dr. sc. techn., Mitteldorfstrasse 16, 3072 Ostermundigen	1946	Froio Pasquale , Elektrotechniker HF, Eichholzstrasse 34, 5622 Waltenschwil	2007
Forrer Kurt , El.-Ing. HTL, Imbisbühlstrasse 143, 8049 Zürich	1958		
Forster Erich P. , El.-Ing. HTL, Birkenstrasse 4, 8302 Kloten	1958		
Förster Julian , Förlweidstrasse 64, 8134 Adliswil	2014		
Forte Antonio , inst.-électr. dipl., chemin de la Rippe 2, 1303 Penthaz	1994		
Forter Andreas , Haufen 234, 9426 Lutzenberg	1998		
Forter Mike , Kraftwerkstrasse 13a, 4313 Möhlin	2013		
Fortunato Manuel , Ingenieure, via Migione 85, 6616 Losone	2013		
Foscan Claudio , dipl. El. Ing. FH, Wäldliweg 10, 8645 Jona	2010		
Fosso Narcis , Pfeidstrasse 15, 2555 Brügg BE	2008		

Frommenwiler Kurt , Ittigenstrasse 10, 3063 Ittigen	1993	Gauch Patrick , Hauptstrasse 104, 9422 Staad SG	2007
Fructuoso Pedro , Obergasse 3, 5303 Würenlingen	2013	Gaudenz Menpitschen , via Maistra 92, 7504 Pontresina	2007
Fruth Bernhard , Dr. Ing., Dorfstrasse 69, 5210 Windisch	1992	Gäumann Johannes , dipl. Elektrotechniker, Buchenweg 6, 2544 Bettlach	2005
Frutiger Daniel , BSc Elektrotechnik, Fliederweg 46, 3075 Rüfenacht BE	2013	Gätschi Alexander , dipl. El.-Ing. ETH, Grünerstrasse 6, 4513 Langendorf	1973
Frutiger Heinz , Sägeweg 7, 2557 Studen BE	2007	Gätschi Erwin , dipl. El.-Ing. ETH, Jurastrasse 49, 3063 Ittigen	1986
Frutschi Jonathan , rue de la Côte 39, 2400 Le Locle	2012	Gätschi Matthias , MSc ETH, Elisabethenstrasse 16, 8004 Zürich	2009
Fuchs Allen , Mühlebachstrasse 32, 8024 Zürich	2004	Gätschi Nicolai , Kreuzackerstrasse 27, 8623 Wetzikon ZH	2013
Fuchs Eugen , eidg. dipl. Elektroinstallateur, Blauenstrasse 2, 4153 Reinach BL	1982	Gätschi Yves , Oberlandstrasse 80, 8610 Uster	2001
Fuchs Hans , Dr. sc. techn., Allmendstrasse 6, 4460 Gelterkinden	1992	Gavillet Bastian , ingénieur en systèmes industriels, rue Pré-Raye 9, 1868 Collombey	2010
Fuchs Hanspeter , dipl. El.-Ing. ETH, Wiesenweg 10, 8902 Urdorf	1993	Gay Grégory , Aaron, chez 8, 1346 Les Bioux	2011
Fuchs Thomas , Spitalstrasse 91A, 6004 Luzern	2012	Geering Philipp , Elektroingenieur HTL, Hurdackerstrasse 15, 8049 Zürich	2001
Füger Markus , eidg. dipl. Elektroinstallateur, Felsenstrasse 7, 8570 Weinfelden	2012	Gees Johannes , dipl. Elektroingenieur ETH, Hasensprungstrasse, 7430 Thusis	1961
Füglister Paul , Elektromonteur, Bürkihof 4, 8965 Berikon	1982	Gehrer Willy R. , El.-Ing. HTL, Matthofstrasse 18, 6005 Luzern	1989
Füglister Daniel , Energietechniker HF, Sonnenhofstrasse 24A, 5621 Zufikon	2011	Gehri Patrick , Am Gottesgraben 7, 5430 Wettingen	1989
Füglister Heinz , Dorfstrasse 19, 6289 Müswangen	2010	Gehrig Christian , Sandbühlstrasse 22, 8606 Greifensee	2007
Füglister Peter , Elektromonteur, Eulenweg 23, 8832 Wilen b. Wollerau	1991	Gehrig Urs , Lenzburgerstrasse 6, 5600 Ammerswil AG	1997
Fuhrer Kurt , El.-Ing. HTL, Brunnbachweg 9, 4900 Langenthal	1986	Gehring Otto , ing.-electr. dipl. EPF, chemin du Publiet 18, 1723 Marly	1950
Fuhrer Urs , dipl. El.-Inst., 4665 Oftringen 1	1972	Geiser Markus , Informatiker HF, Gönhardweg 13A, 5034 Suhr	2013
Fuhrer Walter , dipl. Elektroinstallateur, Andwilerstrasse 27, 8584 Leimbach TG	2013	Geiser Markus , eidg. dipl. El.-Installateur, Kleinfeldstrasse 2, 4656 Starkkirch-Wil	2002
Fünfschilling Mathias R. , Erdbeergraben 3, 4102 Binningen	1982	Geiser Stefan , Ramuzstrasse 14-16, 3027 Bern	2013
Furgler Gabriel , ing.-electr. dipl. EPF, Buchenloo 30, 8196 Wil ZH	1978	Geissbühler Francois , eidg. dipl. El.-Inst., Brülrainweg 11, 4147 Aesch BL	2010
Furi Alfred , eidg. dipl. Elektroinstallateur, Platz 28, 7536 Sta. Maria V. M.	2013	Geissler Rudolf , El.-Ing. HTL, Siebenmatten 18, 5032 Aarau Rohr	1980
Furrer Dominic , BSC in Systemtechnik, Brückenmatte 11, 3952 Susten	2011	Geissmann Martin , Gartenweg 3, 5053 Buchs AG	2012
Furrer Lukas , Römerstrasse 46, 8400 Winterthur	2012	Gelpi Raffaele , dipl. Elektroingenieur ETH, 6703 Osogna	1985
Fürst Pierre-Alexandre , Ingénieur ETS, chemin des Liserons 13, 1800 Vevey	2005	Gemenetzi Konstantina , Dornenstrasse 8, 8305 Dieltikon	2013
Fusenig Willi , Aspstrasse 8, 5608 Stetten	2012	Gemperle Josef , dipl. Elektroinstallateur, Walensestrasse 13, 8882 Unterterzen	1988
Füssgen Erik , dipl.-Ingenieur Elektrotechnik, Sulzbergstrasse 79, DE-77933 Lahr	2008	Genazzi Nicola , via canton, 6673 Maggia	2008
Fux Christoph , dipl. El.-Ing. HTL, Bielastrasse 21, 3900 Brig	1997	Geneux Jean-François , techn.-électricien, rue du Midi 61, 2504 Biel/Bienne	1955
Gabathuler Kurt , Betriebselektriker, 8762 Schwanden GL	2004	Genier Maurice , ing.-electr. dipl. EPFL, avenue du Château 31, 1008 Prilly	1972
Gabioud Dominique , ing.-electr. EPF, route du Rawyl 47, 1950 Sion	1991	Genoud Stéphane , Cottier, 3961 Zinal	2010
Gabrielli Gabriele , Dr., Gehrenweg 23, 5103 Möriken AG	1995	Genoud Sylvain , avenue de Cour 24, 1007 Lausanne	2008
Gachoud Jean , électricien, Route d'Essert 9, 1733 Treyvaux	1998	Genser Martin , Elektromonteur, Büchlistrasse 8, 8406 Winterthur	2010
Gadient Reto , Kirchbühlstrasse 13, 8737 Gommiswald	2011	Georg Gerhardt , dipl. El.-Ing. ETH, Kirchweg 9, 6319 Allenwinden	1963
Gagnaison Jean-Noël , rue Saint-Georges 13, 1400 Yverdon-les-Bains	2012	Georgy Bernard , El.-Ing. HTL, Boppartstrasse 25/27, 9014 St. Gallen	1992
Gähwiler Josef , El.-Ing. HTL, Hünenbergstrasse 17, 6330 Cham	1985	Gerbens Klaas , Dipl. El.-Ing. HTL, Suracherstrasse 38, 8142 Uitikon Waldegg	2005
Gaide Jean-Georgers , Elektriker, Im Burgfelderhof 40, 4025 Basel	2005	Gerber Christian , BSC Elektrotechnik, Wässerwiesenstrasse 79A, 8408 Winterthur	2009
Gaillard Jean-Jacques , monteur-électricien, route Principale 8, 2533 Evillard	2005	Gerber Hans-Peter , El.-Ing. HTL, Blumenweg 3, 3700 Spiez	1990
Gaillard Pierre-Alain , dipl. Elektroingenieur, avenue Saint-François 24, 1950 Sion	1983	Gerber Hans-Peter , Elektroinstallateur, Schönenbergstrasse 41, 8816 Hirzel	2008
Gaille François , Dr, rue des Jordils 8E, 1400 Yverdon-les-Bains	2013	Gerber Hanspeter , Oberfeldstrasse 152, 8408 Winterthur	2010
Gajdos Nandor , Betriebstechniker, Eisbahnstrasse 15A, 9014 St. Gallen	2013	Gerber Markus , Kirchrain 28, 8810 Horgen	2012
Gallati Christian , eidg. dipl. Kontrolleur, Rosenbordstrasse 12, 8867 Niederurnen	2002	Gerber Martin , dipl. Ingenieur ETH, Elfenauweg 64, 3006 Bern	1962
Galley André , monteur-électricien, route de l'Ecole 95, 1725 Posieux	1989	Gerber Matthias , dipl. Ingenieur FH, Fansrütistrasse 45, 3550 Langnau i. E.	2008
Galli Matteo , Via Cantonale, 6810 Isone	2012	Gerber Mickael , rue Ami-Girard 10, 2054 Chézard-St-Martin	2013
Galli Roberto , ing.-electr. dipl. EPFL, Via delle Palme 5, 6600 Locarno	1956	Gerber Peter , dipl. Ingenieur ETH, Mattenstrasse 25, 3073 Gümligen	1977
Galus Matthias , Birmensdorferstrasse 188, 8003 Zürich	2011	Gerber Peter , dipl. Elektroinstallateur, Moosbergstrasse 19, 4912 Aarwangen	1996
Gama Daniel , route de Saint-Julien 118A, 1228 Plan-les-Ouates	2010	Gerber Rahel , Hulteggstrasse 25, 8400 Winterthur	2010
Gamma Markus , Starkstroming. HTL, Bättwilerstrasse 42, 4108 Witterswil	1985	Gerber René , Ing. HTL, Buchweg 123, 4493 Wenslingen	1974
Gammeter Christoph , Hinterbergstrasse 25, 8044 Zürich	2009	Gerber Samuel , eidg. dipl. Elektroinstallateur, Mittlerer Sanzenberg 180, 5467 Fisibach	1986
Gandola Giorgio , controllore federale, via Vignole 17A, 6950 Bedano	2008	Gerber Silas , Feldstrasse 24, 8800 Thalwil	2011
Gantenbein Fritz , El. Ing. HTL, Hofweg 3, 3503 Jegenstorf	1967	Gerber Steven , Elektromonteur, Fliederweg 11, 3292 Busswil BE	2014
Gantenbein Martin , Gärtnereistrasse 1, 9466 Sennwald	2013	Gerber Thomas , Lindenstrasse 16, 3047 Bremgarten b. Bern	2011
Gantner Manuel , Elektromonteur, Zentralstrasse 125, 8003 Zürich	2004	Gerber Urs , dipl. Elektroingenieur ETH, Säntisstrasse 9, 8133 Esslingen	1987
Ganz Armin , dipl. Elektroingenieur ETH, Im Muchried 4, 8907 Wettswil	1956	Gerbex Stéphane , Dr Ing. dipl. EPF, rue de Rhodes 17, 1400 Yverdon-les-Bains	2013
Ganz Bruno , dipl. Ingenieur ETH, Rammersbühlstrasse 16, 8200 Schaffhausen	2006	Gerhard Paul , El.-Ing. HTL, Höhenweg 47, 5040 Schöftland	1989
Ganz Rolf , Langackerstrasse 22, 8057 Zürich	2011	Gerig Reto , dipl. El. Ing. HTL, Surseestrasse 55, 6206 Neuenkirch	2005
Garatti Umberto , dipl. El.-Ing. ETH, Schartrainstrasse 13, 5430 Wettingen	1959	Germanier Raymond , ing.-mathématicien, Buchholzstrasse 155, 8053 Zürich	1958
Garbani Alain , 1211 Genève 4	2012	Germann Beat , Sägenstrasse 29, 7012 Felsberg	1995
Garbani Daniel , dipl. El. Ing. FH/STV, Langäcker 15, 5430 Wettingen	2013	Germann Jakob , Elektromonteur, Scheibenackerstrasse 12, 8245 Feuerthalen	1982
Garcia José , monteur électricien, chemin de la Raisse 2, 2520 La Neuveville	2001	Germann Philipp , Kruggasse 21, 5462 Siglistorf	1993
Garcia Hofmann Anna , Birchstrasse 123, 8050 Zürich	2013	Germann Reto , Inspektor, Alte St. Gallerstrasse 3, 8580 Hagenwil	2009
Gardasevic Igor , Techn. Kaufmann, Badenerstrasse 83, 8952 Schlieren	2012	Germann Simon , eidg. dipl. El.-Inst., Landstrasse 35, 3715 Adelboden	1984
Gardiol Freddy , chemin des Graminées 11, 1009 Pully	1971	Germann Thomas , Bachelor of Science BFH, Burgunderstrasse 15, 3018 Bern	2009
Garin Jean-François , électricien d'exploitation, chemin Sous Rochefort 11, 1165 Allaman	2011	Gerschwiler Josef , eidg. dipl. El.-Inst., Sonnhaldenstrasse 5, 9607 Mosnang	1995
Garneri Charles F. , ing.-electr. dipl. EPF, avenue de Miremont 11, 1206 Genève	1980	Gerth Dietrich , Zugerstrasse 62, 6318 Walchwil	2010
Garo Markus , Hummelweg 2, 5722 Gränichen	2000	Gervasoni Ugo , dipl. El.-Ing., Bundesstrasse 15, 6300 Zug	1967
Gartmann Jonas , Eibenstrasse 21, 8045 Zürich	2009	Gestach Lukas , Höheweg 12, 2553 Safnern	2014
Gartmann Patrick , Il Stuz 15, 7018 Flims Waldhaus	2013	Geyer Pierre-Rolf , électricien, rue du Vieux-Moulin 8, 1213 Onex	1999
Gärtner Florian , BSc FH, Kirchweg 21, 5314 Kleindöttingen	2012	Gherasin Mircea , mécanicien électricien, chemin des Semilles 25D, 1870 Monthey	2003
Gärtner Michael , Dorfstrasse 19c, 5210 Windisch	2013	Giannopoulou Georgia , MSc ETH, Haldenbachstrasse 21, 8006 Zürich	2012
Gasche Franz , El.-Ing. HTL, Hintermatthof 6, 5452 Oberrohrdorf	1959	Giezendanner Daniel , Blumenmatt 9, 2572 Möriken	2012
Gasenzer Hans , El.-Ing. HTL, Sunnematte 1, 8636 Wald ZH	1951	Giger Albert , eidg. dipl. El.-Inst., Wiesengrund 10, 9562 Märwil	1993
Gasser Alfred , El.-Ing., Altersheim Chlösterli, 6314 Unterägeri	1950	Giger Hans-Heinrich , Prof., Schwalbenweg 14, 8405 Winterthur	1968
Gasser David , Elektroing. FH, Klosiweg 13, 3904 Naters	2010	Giger Walter , Energie- u. Informationstechniker HF, Freilagerstrasse 40, 8047 Zürich	2007
Gasser Karl , Oberdorfstrasse 15, 6418 Rothenthurm	2005	Giger Werner , eidg. dipl. El.-Inst., Kreuzlingerstrasse 142a, 8587 Oberaach	1984
Gasser Manfred , dipl. Energietechniker HF, Reuslistrasse 32, 4450 Sissach	2012	Gigon Hubert , rue du Jura 11, 2900 Porrentruy	2013
Gasser René , eidg. dipl. Elektroinstallateur, Unt. Haldenstrasse 12f, 9430 St. Margrethen SG	1999	Gilä Fabio , ingegnere, Via Cantonale, 6652 Tegna	2004
Gasser Roland , route de Vernier 98, 1219 Châtelaine	1983	Gilgen Jakob , El.-Ing. HTL, Voremberg 30, 3150 Schwarzenburg	1967
Gasser Stefan , Schaffhauserstrasse 34, 8006 Zürich	2004	Gilliard Charles , ingénieur ETS, chemin des Berges 10, 1022 Chavannes-Renens	1979
Gasser Thomas , El. Ing. FH, Ida-Sträuli-Strasse 65, 8404 Winterthur	2007	Gillioz Yannick , Chemin de la Ravine 11, 1914 Iséables	2012
Gasser Urs , Elektro-Kontrollleur, Hauptstrasse 141, 4313 Möhlin	2013	Gimmel Beat , Dr., Lebernstrasse 2B, 8123 Ebmatingen	1995
Gassmann Marc , Bergackerstrasse 66F, 3066 Stettlen	2011		

Giovannini Clive , El.-Ing. HTL, Mythenweg 16, 8607 Aathal-Seegräben	1991	Graser Lukas , Balderstrasse 13, 3007 Bern	2010
Giroud Pascal , chemin de l'Arzelier 18, 1071 Chexbres	2001	Grauer Bernhard , Hohenbühlstrasse 2, 9506 Freidorf TG	2013
Girsberger Hans , Eggweg 11, 8193 Eglisau	1974	Grasiani-Iannucci Carla , ing.-électr. dipl. EPF/UTS, Chemin de la Chapelle 13, 1264 St-Cergue	1980
Girsberger Hansueli , dipl. Elektro Ingenieur FH, Viktoriastrasse 8, 6440 Brunnen	1997	Greber Martin , Bachelor of Science, Voltastrasse 58, 6005 Luzern	2008
Girsberger Simon , BSC Elektrotechnik, Viktoriastrasse 8, 6440 Brunnen	2009	Gredig Jürg , dipl. Elektroingenieur ETH, Altgrubenstrasse 17, 9500 Wil SG	1978
Girsperger Christoph , eidg.dipl.Elektroinstallateur, Dorfstrasse 17, 8816 Hirzel	2012	Gredig Urs , ingénieur ETS, chemin de la Péraulaz 34, 1093 La Conversion	1958
Gischig Rico , Elektromonteur, Effingerweg 5, 5103 Wildegg	2003	Grehn Ulrich , dipl. Ing., Neudorfstrasse 6, 5726 Unterkulm	1992
Gisler Albert , Commercialstrasse, 7007 Chur	1987	Gresch Albert , dipl. Elektroingenieur, Hanfländerstrasse 45, 8640 Rapperswil SG	2007
Gisler Jürg , Mättelguetstrasse 17, 6105 Schachen LU	2006	Greuter Urs , dipl. Elektroingenieur ETH, Kreuzweg 17, 5400 Baden	1991
Gisler Patrick , Elektromonteur, Postgasse 4, 8416 Flaach	1994	Grieder Peter , Betriebselektriker, Baumgartenstrasse 2, 4656 Starrkirch-Wil	2011
Gisler Robert , Weisshausmatte, 6460 Altdorf UR	2001	Grieser Claudia , Ob den Gärten 3, 8468 Waltalingen	2013
Gisler Robert , Grundstrasse 39, 6430 Schwyz	2013	Griesmar Philémon , chemin de la Creuse 2, 1020 Renens VD	2013
Gisler Rolf , dipl. Elektroingenieur HTL, Holbeinstrasse 29, 8008 Zürich	2001	Grimm Hanspeter , Glärnischstrasse 34, 8810 Horgen	1984
Gisler Stefan , BSC Gebäudeelektroengineering, Ringligasse 4, 6460 Altdorf UR	2010	Grischott Beda , Klosterstrasse 22, 8962 Bergdietikon	2008
Gisler Thomas , BSc in Elektrotechnik, Rütli 40, 6472 Erstfeld	2010	Grisel Denis W. , ingénieur électricien, P.O. Box 1607, US- La Jolla, CA 92038	1947
Giupponi Andreas , Oberer Deutweg 1, 8400 Winterthur	2004	Grob Gustav R. , 1211 Genève 20	1958
Glaesener Raphaël , Idastrasse 5, 8003 Zürich	2013	Grob Leo , BSc FHO, Promenada 14C, 7018 Flims Waldhaus	2013
Glaisner Joachim , Industriestrasse 4, 4153 Reinach BL	2010	Gröbli Urs , Espenstrasse 85, 9443 Widnau	2006
Glanzmann Peter , Ing. HTL, Rebmatstrasse 10, 3270 Aarberg	1975	Grognez Christian , ingénieur ETS, ch. de Cassy 6, 1410 Thierrens	1988
Glaser Peter , dipl. El.-Inst., Schwarzsackerstrasse 53/10, 4303 Kaiseraugst	1976	Gromann Rolf , Hersberg 10, 4317 Wegenstetten	1965
Glatt Hans-Jörg , Riehenstrasse 260, 4058 Basel	2003	Grosjean Michel , Oberwolfhauserstrasse 17A, 8633 Wolfhausen	2014
Glatt Manfred , eidg. dipl. El.-Installateur, Büelachstrasse 9, 8057 Zürich	1971	Gross Hanspeter , Fabrikstrasse 1, 8586 Erlen	2007
Glatz Dieter , Dr. phil., Bosenhaldenweg 3, 4125 Riehen	1994	Gross Sebastian , Hubel, 3178 Böisingen	2012
Glaunsinger Wolfgang , Stresemannallee 15, DE-60595 Frankfurt	2012	Grossmann Hans , Schwabisstrasse 40, 3602 Thun	1997
Glaus Adrian , Bahnhofplatz 1, 3066 Stettlen	2010	Grossmann Urs , dipl. El.-Ing. HTL, Riedhofstrasse 251, 8049 Zürich	1996
Glauser Heini , Energie-Ingenieur, Dohlenweg 2, 5210 Windisch	1998	Grötzinger Hans , El.-Ing. HTL, Kirchmattstrasse 3, 3422 Kirchberg BE	1991
Glauser Robert , eidg. dipl. El.-Installateur, Lindachstrasse 57, 3038 Kirchlindach	2003	Gruber Christian , Im Hägli 4, 8207 Schaffhausen	2010
Glauser Stève , rue de Boron 8, 2732 Reconvilier	2013	Gruber Erwin , Weissenaustrasse 73, 3800 Unterseen	2011
Glavitsch Hans , Prof. Dr., Hombergstrasse 14, 5415 Nussbaumen AG	1969	Gruber Hans , Elektroinstallateurmeister, Wallenbachstrasse 35, 8623 Wetzikon ZH	2004
Glutz Janick , Sternenstrasse 41, 3360 Herzogenbuchsee	2012	Gruber Leo , Wegmatting 11, 6048 Horw	2014
Gnaegi Thierry , Chemin de l'Orme 4, 1054 Morrens VD	2001	Gruber Marco , Dr., Bahnhofstrasse 78, 5001 Aarau 1 Fächer	2007
Gnägi Pierre , El.-Ing. HTL, Gummenstrasse 13, 2562 Port	1991	Grun Peter , Hauptstrasse 3, 4243 Dittingen	2005
Gobet André , Netzelektrikermeister, Derendingenstrasse 22, 4543 Deitingen	2004	Grundmann Klaus , dipl. Ingenieur / VDE, Hagmattstrasse 21, 4632 Trimbach	2004
Gobetti Carlo , El.-Ing. HTL, Gärtnerweg 12, 6010 Kriens	2007	Grüter Heinrich , Haus Kranich, 6234 Triengen	1974
Godel Joel , Ing. dipl. EL ETS/Ing.dipl.audio ESIS, Sur les Roches 27, 1568 Portalban	2011	Grütter Urban , Bachelor of Science in Electrical Engineering FH, Am Kreuzberg 6, 6252 Dagmersellen	2010
Goessnitzer Andreas , Hofhaldenstrasse 1, 9404 Rorschacherberg	2014	Gschwind Patrick , Dingerten 15, 4624 Härkingen	2013
Goetschmann Josef , Elektromonteur, Hegmatt 85, 1714 Heitenried	1994	Gsponer Max , eidg. dipl. El.-Inst., Moosstrasse 23, 6280 Hochdorf	1990
Gogniat Laurent , le Cerneux-Joly 35, 2340 Le Noirmont	2013	Guadagnini Thomas , Bachmannweg 25, 8046 Zürich	2014
Goldberger Christian , eidg. dipl. Elektroinstallateur, Hauptstrasse 203, 5044 Schlossrued	2004	Guarnaccia Maurice , monteur électricien, 1803 Chardonne	2006
Goldstein Peter , dipl. Elektroingenieur ETH, Rainstrasse 45, 8800 Thalwil	1973	Gubelmann Georges , dipl. El.-Ing. ETH, Rigistrasse 59, 8006 Zürich	1960
Gomringer Eugen , Ing. HTL, Rigistrasse 5, 8912 Obfelden	1969	Gubelmann Josef , MBA HSG, Hohlstrasse 285, 8004 Zürich	2006
Gonser Philipp , Schaffhauserstrasse 49, 8472 Seuzach	2003	Gubler Ricardo , Rankstrasse 7a, 8413 Neftenbach	2013
Gonseth Adrien , Ingénieur électricien, route des Acacias 60, 1211 Genève 73	2013	Gubler Rolf , El. Monteur, Tösstalstrasse 86, 8402 Winterthur	2004
Gonzalez Miguel , contrôleur, route Servion 22, 1083 Mézières VD	2010	Gubser Reto , Werdenstrasse 76, 9472 Grabs	2014
Gonzalez Vaya Marina , Untere Zäune 17, 8001 Zürich	2013	Gudrna Simone , rue de la forge 8, 1358 Valeyres-Rances	2008
Good Guido , dipl. Elektroinstallateur, Amselweg 33, 4528 Zuchwil	1958	Gueissaz Numa , rue des Arts 11, 1450 Ste-Croix	2013
Good Ivo C. , Diezikonstrasse 54, 8637 Laupen ZH	2002	Guetg Giatgen Mittel , Elektromonteur, Veia Sur Curt 11, 7460 Savognin	1988
Good Paul , dipl. Elektroingenieur ETH, Büel / Kirchweg 10, 8887 Mels	1960	Gügelmann Urs , dipl. El.-Ing. ETH, Hofackerstrasse 11, 8134 Adliswil	1953
Gort Anton , Elektromonteur, Aspermontstrasse 19, 7000 Chur	1988	Gugg Christoph , Haldenstrasse 10, 8362 Balterswil	2013
Gossweiler Ernst , Werkstrasse 30, 8645 Jona	1994	Gugger Nicolas , route du Mont 31, 1789 Lugnorre	2012
Götz Rainer , eidg.dipl. Elektroinstallateur, Rankhag 26, 9488 Schellenberg	2007	Gugler Urban , Hollerweg 20, 1716 Plaffeien	2012
Götz Walter , dipl. Elektroinstallateur, Langhaldenstrasse 32F, 8280 Kreuzlingen	1989	Gugliuzzo Salvatore , Delsbergerallee 38, 4053 Basel	1995
Götz Werner , El.-Ing. HTL, Untere Sternengasse 14, 4500 Solothurn	1956	Guhl Bernhard , El. Ing. HTL, Buacherweg 4, 5443 Niederrohrdorf	1996
Götze Max , Elektromonteur, Mellingerstrasse 28, 5608 Stetten AG	2008	Guignet Olivier , Monteur électricien, en Fléchère 5, 1274 Signy-Centre	2005
Goumaz Anne , Falkenstrasse 14, 8400 Winterthur	2013	Guilherme Ivo , avenue d'Epenex 9, 1022 Chavannes-Renens	2013
Goussset Charles , rue du Villars 16, 1024 Ecublens VD	2013	Güllod Gilbert , ingénieur, Route du Lac 49, 1787 Môtier (Vully)	1968
Grab Iwan , dipl. Techniker HF Elektrotechnik, Hauptstrasse 10, 6418 Rothenthurm	2012	Güller Hansjörg , Elektroinstallateur, Ackerstrasse 7, 5430 Wettingen	2000
Grab Thomas , Elektromonteur, Unterdorfstrasse 5, 6418 Rothenthurm	1995	Gulski Edward , Prof. Dr., Gässli 18B, 5603 Staufen	2012
Graber Lukas , Dr., 2000 Levy Ave, Bldg A, US- Tallahassee, FL 32310	2007	Gumina Alessandro , monteur électricien, rue du village 13, 1055 Froideville	2012
Graf André , Cité Malesherbes 11, FR-75009 Paris	2007	Gumy Sébastien , rue du Criblet 1, 1700 Fribourg	2009
Graf Erich , eidg. dipl. El.-Inst., Chesa Trafögl, 7504 Pontresina	1994	Günes Ferdi , Elektrozeichner, Brunaustrasse 25, 8002 Zürich	2011
Graf Felix , El.-Ing. HTL, Arabienstrasse 20, 4059 Basel	1970	Güntensperger Walter , Dr. sc. techn., Ormisrain 11, 8706 Meilen	1977
Graf Hans , Ing. HTL, Jurastrasse 8, 5300 Turgi	1971	Günther Peter , Bergstrasse 17, 5423 Freienwil	1992
Graf Hans Rudolf , Tramstrasse 35, 8050 Zürich	2013	Günthner Stefan , Kochstrasse 10, 8004 Zürich	2002
Graf Markus , El. Ing. HTL, Schneiderbüelweg 23, 5426 Lengnau AG	2011	Gunzinger Anton , Prof. Dr., Mülebachstrasse 138, 8008 Zürich	1986
Graf Max , El.-Ing. HTL, Sonnhaldenstrasse 6, 4654 Lostorf	1989	Gürel Sarper , Kantstrasse 3, 8044 Zürich	2007
Graf Michael , Leutschenbachstrasse 45, 8050 Zürich	2002	Guscetti Charly , dipl. El.-Ing. ETH, Via Gaggiolo 62A, 6596 Gordola	1981
Graf Monika , Stauffacherstrasse 54, 8004 Zürich	2011	Guscetti Simone , via Lüina 11, 6780 Airolo	2012
Graf Stefan , dipl. Energietechniker TS, Riedstrasse 3, 6330 Cham	2004	Guster Michael , Software Engineer, Zwinglistrasse 6, 9000 St. Gallen	2013
Grambone Martin , BSc BFH in Elektrotechnik, Dählenstrasse 3, 2540 Grenchen	2013	Gut Alfred , El.-Ing. HTL, Säntisstrasse 79, 8820 Wädenswil	1981
Grand Charles , Sternmattstrasse 117, 6005 Luzern	1953	Gut Andreas , Schulweg 5, 2562 Port	2012
Grandchamp Francis , ing.-électr. dipl., Mitteldorfstrasse 23, 3072 Ostermundigen	1990	Gut Fabian , Software Ingenieur, Bahnweg 35, 4528 Zuchwil	2013
Grandchamp Maxime , ch. des Moulins 3, 1610 Châtillens	2012	Gut Franz , Elektroingenieur HTL, Kalabintz 23, 9042 Speicher	1996
Grande Claudio , eidg. dipl. El.-Installateur, Buenstrasse 86, 8600 Dübendorf	2000	Gut Martin , Elektroinstallateur, Ringwiesenstrasse 14, 8600 Dübendorf	2013
Grande Mirco , Rietstrasse 31, 8152 Glattpfegg	2012	Gutknecht Michael , dipl. Elektroinstallateur, Riedhofstrasse 11, 8804 Au ZH	1996
Grandjean Jacques , route du Crêt 34, 1697 La Joux FR	2011	Guzzella Lino , Hohensaxstrasse 11, 8610 Uster	1993
Gräni Gabriel , Hädrichstrasse 13, 8047 Zürich	2010	Gwerder Bruno , eidg. dipl. El.-Inst., Sustenweg 55, 3014 Bern	1989
Gränicher Nicole , dipl. Technikerin HF Elektrotechnik, Oberdorfweg 8, 3373 Röthenbach Hbsee	2012	Gwerder Marcel , dipl. Energietechniker HF, Sentmattstrasse 45, 8912 Obfelden	2011
		Gwerder Reto , Stoonsstrasse 9, 6436 Ried (Muotathal)	2010
		Gygax Franz , El.-Ing. HTL, Jurastrasse 17, 5430 Wettingen	1947
		Gygax Werner , El.-Ing. HTL, Bernstrasse 11, 3360 Herzogenbuchsee	1953
		Gyger Heinz , dipl. Ing. ETH, Münzbergstrasse 29, 5400 Baden	1980

Gysel Erwin , dipl. El.-Ing. ETH, Geissbergstrasse 39, 5408 Ennetbaden	1969	Hauser Kurt , dipl. El.-Ing. ETH, Am Geerenrain 9, 8604 Volketswil	1985
Gysin Fritz , eidg. dipl. Elektroinstallateur, Stationsstrasse 5A, 8542 Wiesendangen	2007	Hauser Lorenz , Rigistrasse 12, 6312 Steinhäusern	2012
Gysin Marc , Elektromonteur, Hintelstrasse 15, 3053 Lätti	1995	Hauser Walter , Elektroingenieur HTL, Rezelg 19, 3662 Seftigen	2001
Haas Ernst , Gaswerkstrasse 13, 8503 Frauenfeld	2002	Hausheer Stefan , Rosenweg 2, 6330 Cham	2006
Haas Felix , dipl. El.-Inst., Weihermatte 4, 6204 Sempach Stadt	1993	Hausherr Thomas , dipl. Energietechn.HF,NDS HF,FK, Buechstrasse 13, 5445 Eggenwil	2007
Haas Kurt , Ingenieur, Andersenweg 4, DE-60431 Frankfurt	1959	Haymoz Raphael , Alte Tannerstrasse 22, 8632 Tann	2012
Haas Lukas , Fabrikmattenweg 10, 4144 Arlesheim	2011	Hayoz Johannes , Vetterwil 4, 3185 Schmitten FR	2012
Haas Markus , Elektroingenieur HTL, Ob. Strassacherweg 10, 3067 Boll	1996	Hebeisen Michael , MSc ETH ETIT, Schaffhauserstrasse 199, 8057 Zürich	2013
Häberli Hans-Peter , Masch.-Ing. HTL, Steinstrasse 13G, 8610 Uster	1991	Hecht Andreas , Elektro-Planer, Hörnliogerstrasse 11-a, AT-6830 Rankweil	1997
Häberli Rolf , Höhweg 201A, 3800 Interlaken	2011	Heckmann Fabien , chemin de Beau-Soleil 20, 1206 Genève	2011
Häberlin Heinrich , Dr. sc. techn., Jlcoweg 1, 3400 Burgdorf	1984	Hediger Robert , rue du Verger 9, 2013 Colombier NE	2007
Häderli Peter , El.-Ing. HTL, Mythenstrasse 26, 8802 Kilchberg ZH	1985	Heeb Paul , eidg. dipl. El.-Inst., Untere Höhe 1, 9450 Altstätten SG	1996
Hadorn Peter , Elektroingenieur HTL, Schafrain 5, 5037 Muhen	1991	Heer Christian , dipl. Ingenieur FH, Tobelstrasse 3A, 8400 Winterthur	2007
Haering Kurt , dipl. Ingenieur ETH, Howielstrasse 18, 8903 Birmensdorf ZH	1993	Heer Philipp , Sagenmattstrasse 24, 6003 Luzern	2011
Häfelinger Peter , BSc FHNW, Sandstrasse 5, 5432 Neuenhof	2013	Heger Ralf , Alter Hämmerer Weg 4, DE-96523 Steinach	2009
Häfliger Alois , eidg. dipl. Elektroinstallateur, Lehnmattweg 3, 6144 Zell LU	2009	Hegetschweiler Daniel , dipl. El.-Ing. ETH, Embracherstrasse 20, 8185 Winkel	1977
Häfliger Marcel , Fronbergstrasse 21, 8172 Niederglatt ZH	2012	Hegg Beat , eidg. dipl. El.-Installateur, Sternbachmatte 5, 3046 Wahlendorf	2003
Häfliger Peter , eidg. dipl. Elektroinstallateur, Sonnhalde 20, 6122 Menznau	2008	Hegi Roger , eidg. dipl. El.-Installateur, Talstrasse 100, 5274 Mettau	2001
Hafner Rolf , dipl. Elektroinstallateur, Hüeblistrasse 86, 8165 Oberweningen	2013	Heider Sven , Friedmatt 9, 5702 Niederlenz	2009
Hägeli Marc , Elektromonteur, Museumstrasse 2, 8021 Zürich 1 Sihlpst	2009	Heierle Markus , Kontrolleur, Höchstrasse 77, 8610 Uster	1995
Hager Helmut , Dr. sc. techn., Rosenstrasse 10, 5426 Lengnau AG	1992	Heierli Raffael , Allenbergstrasse 8, 8624 Grüt (Gossau ZH)	2012
Hager Pascal Alexander , Amselweg 5B, 3627 Heimberg	2012	Heimgartner Hans-Peter , Ingenieur, Eggstrasse 22, 8620 Wetzikon ZH	1953
Hager Willi , El.-Ing. HTL, Hauptstrasse 54, 9042 Speicher	1982	Heimsch Gunnar , Bündackerstrasse 181, 3047 Bremgarten b. Bern	2014
Hagenmacher Nicola , dipl. Ingenieur FH, Eitzbergstrasse 15, 8405 Winterthur	2009	Heinemann Thomas , dipl. Elektroingenieur ETH, Rütelistrasse 13, 5116 Schinznach Bad	1961
Hahn Christoph W. , dipl. Ing. ETH, Rebbergstrasse 53, 5430 Wettingen	1960	Heiniger Ernst , El.-Ing. HTL, Emdweg 2, 5034 Suhr	1951
Haider Michael , Auf der Mauer 19, 8001 Zürich	2013	Heiniger Oliver , Bruggerstrasse 3, 5103 Wildegg	2013
Halada Lucien , Hirschengasse 35, 5416 Kirchdorf AG	2011	Heinz Beat , Energie- u.Informationstechniker HF, Freilagerstrasse 40, 8047 Zürich	2011
Haldemann Johann , Dr. sc. techn., Quellenstrasse 31, 5242 Birr	2001	Heiz Jürg , El.-Ing. HTL, Chamerstrasse 87a, 6300 Zug	1967
Haldi-Kaenzig Robert , Elektromonteur, Pilgerweg 13, 8803 Rüslikon	1987	Heiz Karl , ingénieur physicien EPF, Clalt, 7742 Poschiavo	1987
Haller Jonas , Haselrainstrasse 28, 5024 Küttigen	2010	Heizmann Thomas , Dr., Rue du Littoral 58c, 2025 Chez-le-Bart	1990
Haller Matthias , ing.él. dipl. EPF, Belchenstrasse 2A, 4612 Wangen b. Olten	2011	Held Franz , Finkenweg 11, 3452 Grünenmatt	2013
Haller Thomas , Kontroller/Chefmonteur, Venusweg 43, 3185 Schmitten FR	2005	Heldstab Thomas , eidg. dipl. El.-Installateur, Chegelplatz 1, 7277 Davos Glaris	1988
Halpern Paul , El.-Ing. HTL, Protea Village, IL-40600 Tel Mond	1957	Hell Jolanda , Sandstrasse 9, 5432 Neuenhof	2009
Halter Erich , El.-Ing. HTL, Leuermweg 10, 3250 Lyss	1955	Heller Andreas , Bergholzstrasse 12, 8514 Amlikon-Bissegg	2004
Haltmann Patrick , BSc FHO in Elektrotechnik, Ziegeleistrasse 2, 9050 Appenzell	2011	Hemmer Benoît , ing.-électr. EPF, Jardins du Salesianum 7, 1700 Fribourg	1988
Handschin David , Mühlebrückestrasse 22, 8400 Winterthur	2009	Hemmerle Marco , Unterfeld 25, 9495 Triesen	2010
Hänggli Johannes , dipl. Elektroingenieur ETH, Gartenackerweg 9, 5200 Brugg AG	1984	Henauer Thomas , Paul Häberlinstrasse 2, 8593 Kesswil	2013
Hanhart Jacques , installateur électricien, chemin de Chantemerle 26, 1260 Nyon	1981	Hengartner Urs , Techniker SVTS, Isenbühl 8, 9543 St. Margarethen TG	1985
Häni Charly , Vogesenstrasse 85, 4056 Basel	2001	Henggeler Kurt , dipl. El.-Ing. ETH, Schachenweg 21, 8400 Winterthur	1984
Häni Martin , Kennerwiesstrasse 2, 8575 Bürglen TG	2009	Henle Ervino , 6903 Lugano	1957
Häni Thomas , Wysserain 16, 3257 Grossaffoltern	2010	Henri de Diesbach Jean-Baptiste , rue de Lausanne 67, 1700 Fribourg	2011
Hanimann Peter , El.-Ing. HTL, Schwarzenmatt, 3766 Boltigen	1994	Henseler Guido , Stegenhöhe 12, 6048 Horw	2005
Hänni Adrian , BSC El.Ingenieur, Marktstrasse 8, 6060 Sarnen	2010	Henzi Rodolphe , chemin Bellevue 5, 1052 Mont-sur-Lausanne	2013
Hänni Fritz , Techniker HF Automation, Dorfstrasse 14, 5085 Sulz AG	2014	Henzi Thomas , Brügglistrasse 14, 4208 Nunningen	2012
Hänni Peter , dipl. El.-Ing. FH, Langweg 14, 4900 Langenthal	1983	Heppler Jakob , eidg. dipl. Elektroinstallateur, Florastrasse 5, 8590 Romanshorn	1970
Hänny Jost , Dr. h.c., Charrière 31, 2514 Ligerz	1985	Herbst Ingo , Dr., Am Pfisterhölzli 34, 8606 Greifensee	2009
Hanselmann Roland , dipl.El. Ing. ETH, Rütistrasse 74, 8645 Jona	2011	Herger Stefan , via Ruver 3, 7402 Bonaduz	2013
Hanselmann Urs , dipl. Elektroingenieur ETH, St. Alban-Ring 248, 4052 Basel	1986	Hermann Jan , Sonneggstrasse 2, 3076 Worb	2013
Hänsli Moritz , Elektroingenieur HTL, Ruchacherstrasse 5, 8914 Aeugst am Albis	2000	Hermann Wolfgang , Dr., Steinstrasse 20c, 5406 Rütihof	1991
Hantsch Kirill , Earhart-Strasse 16, 8152 Glattpark(Opfikon)	2013	Hernandez Raul , avenue de Gennevy 4, 1237 Avully	2011
Hardegger Hanspeter , dipl. El.-Inst., Schwendstrasse 12, 9032 Engelburg	1983	Herren Vincent , En Pierre 5, 1429 Giez	2013
Hardmeier Rolf , El.-Techniker, Tödihof 11, 8712 Stäfa	1970	Herrmann Johannes , dipl. Chemiker, Eggwiesstrasse 45, 8332 Russikon	1992
Häring Herbert , Eichenstrasse 59, 3184 Wünnwil	2014	Herrmann Rudolf , Elektromonteur, Lettenackerstrasse 40, 8908 Hedingen	1984
Harisberger Walter , El.-Ing. HTL, Munzachstrasse 1A, 4410 Liestal	1988	Herrmann Ulrich , Dr. phil., Rainweg 17, 3066 Stettlen	2003
Harnisch Sébastien , Route des Cerisiers 81, 1871 Choëx	1995	Herz Peter , eidg. dipl. Elektroinstallateur, Leonhard-Ragaz-Weg 5, 8055 Zürich	1983
Härrli Vinzenz , Prof., Technikumstrasse 21, 6048 Horw	2009	Herzog Bruno , El.-Ing. HTL, obere Altgass 1, 6285 Hitzkirch	1994
Harrison Colin Victor , dipl. Elektrongenieur HTL, Mittelbissastrasse 6, 9410 Heiden	2001	Herzog Jürg , Bachstrasse 21, 9425 Thal	2012
Hartmann Christian , Chefmonteur, Müliweg 12, 7203 Trimmis	2009	Herzog Matthias , Techniker TS, Römerstrasse 24, 4314 Zeiningen	2012
Hartmann Dominique , Leutschenbachstrasse 45, 8050 Zürich	2006	Herzog Tobias , dipl. Elektrotechniker HF, Bühllstrasse 3, DE-79777 Ühlingen-Birkendorf	2013
Hartmann René , eidg. dipl. El.-Inst., Kratzstrasse 9, 8424 Embrach	1996	Hess Alfred , eidg. dipl. Elektroinstallateur, Schwarzbachstrasse 7, 8713 Uerikon	1980
Hasenfratz Simon , Albertus Walder Weg 6, 8606 Greifensee	2013	Hess Hans , Fritz Honegger-Weg 2, 8803 Rüslikon	1946
Hasler Anton , Bruggächerstrasse 2, 8617 Mönchaltorf	2002	Hess Markus , Gartenstrasse 7, 6340 Baar	2011
Hasler Florian , Hörnlistrasse 12, 9542 Münchwilen TG	2013	Hess Paul , Ergetenstrasse 5, 9203 Niederwil SG	2009
Hasler Kurt , Elektromonteur, Am Exerzierplatz 33a, 9490 Vaduz	1988	Heuberger Daniel , Püntenstrasse 29, 8143 Stallikon	2007
Hasler Mark , Alte Winterthurstrasse 74, 8304 Wallisellen	2013	Heusi Christian , Matten, 9204 Andwil SG	2013
Hasler Rudolf , dipl. Elektroingenieur ETH, in der Breiti 9, 8047 Zürich	1975	Heussi Andreas , BSc ZFH in Elektrochnik, Hauptstrasse 17, 8580 Sommeri	2011
Hasler Urs , Energietechniker TS, Landstrasse 61, 8197 Rafz	2007	Heyner Johannes , Dr., Germaniastrasse 9, 8006 Zürich	1967
Häsler Adrian , Inwilerstrasse 27, 6340 Baar	2004	Hiestand Georg , Elektrokontrolleur mit eidg. FA, Zelglistrasse 2, 8311 Brütten	1994
Hässig Martin , Elektroingenieur HTL, Im Aegler 3R, 8153 Rümlang	1992	Hiller Beat , Elektroingenieur HTL, Stauffbergweg 16, 5600 Lenzburg	1988
Hassler Reinhard , Ingenieur FH, Selias 7, 7026 Maladers	2007	Hillmann Kurt , eidg. dipl. Elektroinstallateur, Wieshofstrasse 37, 8408 Winterthur	1983
Hauri Daniel , Haberberg 1A, 5040 Schöftland	1999	Hiltbrand Johannes , Zur Gempenfluh 66, 4059 Basel	2009
Hauri Hansjürg , Poststrasse 2, 5707 Seengen	1985	Hiltebrand Edi Gregor , dipl. El.-Ing. ETH, Rosenbergstrasse 90, 8212 Neuhausen	1981
Hauri Robert , Bubikonstrasse 45A, 8635 Dürnten	2001	Hilz Helmut , Dr. rer. pol., Dormrüschenweg 1, DE-82223 Eichenau	2004
Hauri Ruedi , BSc FHZ in Elektrotechnik, Huoben 4, 6023 Rothenburg	2012	Hinden Melanie , Wilerstrasse 58, 9630 Wattwil	2013
Haus Rudolf , dipl. El.-Ing. ETH, Auf der Grueb 26, 8706 Meilen	1945	Hintermeister Karl , dipl. Ing. FH, Rainstrasse 19, 8104 Weiningen ZH	2003
Hausammann Kurt , Neuhofstrasse 97a, 8590 Romanshorn	2001	Hintze Harald , dipl. El.-Ing. ETH, chemin des Roses 5, 1400 Yverdon-les-Bains	1971
Häuschen Markus , Röhlerholzstrasse 10, 5406 Rütihof	2009	Hippenmeyer Herbert , dipl. El.-Inst., Steingasse 22, 4538 Oberbipp	1983
Häuselmann David , Wydenstrasse 33, 3076 Worb	2012	Hirschler Frank , dipl.Ing. Elektrotechnik FH, Schönegrain 11, 6285 Hitzkirch	2010
Hauser Alwin P. , Elektroingenieur HTL, Unterdorfstrasse 34, 8124 Maur	1988		
Hauser Christoph , dipl. Ing. FH, Talgartenstrasse 11, 8630 Rütli ZH	2003		
Hauser Fritz , eidg. dipl. El.-Inst., Dörnlerweg 25, 5103 Möriken AG	1988		

Hirschi Beat, Elektromonteur, Wanderstrasse 149, 4054 Basel	1989	Huber Daniel, Mooshaldenstrasse 25, 9050 Appenzell	2006
Hirschi Markus, Masch.-Ing. HTL, Rainstrasse 54, 3185 Schmiten FR	1996	Huber Eugen, dipl. El.-Ing. ETH, Wesemlinstrasse 67, 6006 Luzern	1959
Hirschi Simon, Amerikanerstrasse 29, 4102 Binningen	2013	Huber Ivo, Tödisstrasse 4, 8856 Tuggen	1999
Hirsig Reto, Pestalozzistrasse 114, 3600 Thun	2009	Huber Jonas, Breifeldstrasse 15, 5600 Lenzburg	2013
Hirsiger Thomas, Rebgasse 14, 2540 Grenchen 2	1992	Huber Kurt, El.-Ing. HTL, Dorfstrasse 62, 8955 Oetwil a.d. Limmat	1962
Hirt Fredy, Oberer Deutweg 18C, 8400 Winterthur	2012	Huber Marcel, Betriebselektriker, Pilatusstrasse 12, 6003 Luzern	2008
Hirt Paul, Ing. HTL, Aermelgasse 535, 5242 Birc	1976	Huber Markus, El.-Ing. HTL, Furtbachstrasse 17, 8107 Buchs ZH	1994
Hirt René, dipl. Ingenieur HTL, Oberfeldweg 12c, 4704 Niederbipp	2001	Huber Michael, Informatikingenieur HTL, Im Bächli 36, 8303 Bassersdorf	2009
Hirter Heinz, Bodenackerweg 2, 3510 Konolfingen	2012	Huber Migg, eidg. dipl. El.-Inst., 9201 Gossau SG	1989
Hirter Patrick, Mountain Highway 885, AU-3153 Bayswater, Victoria	2000	Huber Othmar, El.-Techniker, Dammweg 5, 5623 Boswil	1986
Hjartarson Aron, Glatthalstrasse 19, 8052 Zürich	2013	Huber Peter, Dietzingerstrasse 3, 8003 Zürich	2005
Hobi Bruno, Masch.-Ing. HTL, Im Sträler 40, 8047 Zürich	2004	Huber Peter, dipl. Elektroingenieur ETH, Römerweg 10, 8908 Hedingen	1985
Hochreutener Paul, eidg. dipl. El.-Installateur, Oberstrasse 40, 9230 Flawil	2004	Huber Philippe, dipl. Elektroingenieur, Hinterer Hafen 12, 5225 Oberbözberg	1993
Hochreutiner François, ing.-electr. EPF, chemin des Golettes 40, 1950 Sion	1975	Huber Robert, Wolfswinkel 24A, 8046 Zürich	2007
Hochstrasser Florian, Rauchensteinstrasse 12, 5000 Aarau	2012	Huber Rudolf, Walenbüchelstrasse 11, 9013 St. Gallen	1983
Hochuli Hans, El.-Ing. HTL, Langgartenstrasse 23, 4105 Biel-Benken BL	1963	Huber Urs, El.-Ing. HTL, Waldstrasse 14a, 8200 Schaffhausen	1991
Höckel Michael, dipl. Ing., General-Guisanstrasse 47, 3700 Spiez	2007	Huber Werner, dipl. El.-Ing. ETH, Niederriedstrasse 15, 3210 Kerzers	1978
Hodel Gilles, sur les Moulins 17, 1026 Denges	2013	Hubert Daniel, route de Gryon 27, 1880 Bex	1997
Hodel Roland, Feldhöfli 5, 6012 Obernau	2009	Hubleur Dominique, monteur-électricien, chemin de la Combe 8, 2900 Porrentruy	1991
Hofbauer Franz, Dr. Ing., Am Hof 6A, AT-1010 Wien	2012	Hubmann Markus, Krähenbühlstrasse 8, 5620 Bremgarten AG	2007
Hofer Fabian, Südstrasse 26, 8570 Weinfelden	2009	Huder Urs, via Bavurca 18, 7013 Domat/Ems	2009
Hofer Frank, eidg. dipl. El.-Installateur, Brunnhaldenweg 43, 4852 Rothrist	2004	Huet Joachim, route des Matagasses 32, 1268 Burtigny	2013
Hofer Hanspeter, eidg. dipl. El.-Installateur, Moosweg 62, 3324 Hindelbank	2001	Hufenus Cornelius, El.-Techniker, Eschenmattstrasse 15, 8630 Rüti ZH	2001
Hofer Jürg, dipl. El.-Ing. ETH, Wasserbrunnen 10, 8235 Lohn SH	1983	Hug Beda, eidg. dipl. Elektroinstallateur, Schlossberg 25, 9526 Zuckenriet	1981
Hofer Peter, Papiermühlstrasse 4, 3000 Bern 25	2013	Hug Eugen, eidg. dipl. El.-Inst., Kreuzgutweg 20, 8207 Schaffhausen	1974
Hofer Simon, Elektro Sicherheitsberater, Birkenstrasse 23, 5432 Neuenhof	2005	Hug Felix, Längackerstrasse 26, 4532 Feldbrunnen	2003
Hofer Stephan, Hombrechtikerstrasse 46a, 8645 Jona	2003	Hug Hans, Schlosswarte, 4710 Balsthal	1999
Hofer Urs, Elektroingenieur BSc BFH, Schwanden 370, 3472 Wynigen	2012	Hug Matthias, Wirtschaftsingenieur, Landbachstrasse 7, 9524 Zuzwil SG	2014
Hoffet Markus, Dorfstrasse 57, 3273 Kappelen	2012	Hug Roland, dipl. El.-Ing. ETH, Engelhofstrasse 2, 8852 Altendorf	1999
Hofmann Daniel, Berghaldenstrasse 6, 8800 Thalwil	2007	Hug Roman, dipl. Elektroingenieur ETH, Spiegelgasse 14, 8001 Zürich	1961
Hofmann Erich, El.-Ing. STV, St. Alban-Ring 238, 4052 Basel	1972	Hug Tobias, Techniker HF, Floraweg 5, 5512 Wohlenschwil	2011
Hofmann Roland, Heckenweg 29, 3270 Aarberg	2013	Hug Werner, El.-Ing. HTL, Büelstrasse 21, 8635 Dürnten	1990
Hofmann Simon, Schulstrasse 102, 8952 Schlieren	2001	Hug Willi, El.-Ing. HTL, Sonnenbergstrasse 68, 8603 Schwerzenbach	1948
Hofmann Walter, Elektromonteur, Beaulieuweg 3a, 2504 Biel/Bienne	1988	Huggenberger Andreas, Grütacherstrasse 5, 8624 Grüt (Gossau ZH)	2011
Hofstetter Fredy, Webergasse 41, 8201 Schaffhausen	2012	Huggler Alexander, dipl. Techniker HF Energietechnik, Illnauerstrasse 18, 8307 Effretikon	2013
Hofstetter Johann-Ulrich, Techniker TS, Furtalstrasse 62, 8046 Zürich	2001	Huggler Jan, Wintermattweg 4, 3018 Bern	2014
Hofstetter Roland, dipl. Elektroingenieur ETH, Strengfeldweg 52, 4222 Zwingen	2007	Huggler Martin, dipl. Techniker HF, Fischerweg 146, 4665 Oftringen	2013
Hofstetter Rolf, Dr., Sardonaweg 8, 7205 Zizers	1988	Hügi Matthias, Klebenstrasse 30, 4911 Schwarzhäusern	2014
Hofstetter Tobias, El.-Ing. HTL, Bergliweg 2, 8304 Wallisellen	1992	Hügli Martin, eidg. dipl. El.-Inst., Sennweg 9, 4246 Wahlen b. Laufen	2004
Hohl Erich, Elektroniker, Poststrasse 5, 9424 Rheineck	2012	Hügli Rolf, Dr. sc. techn., Rebbergstrasse 171, 8706 Meilen	2009
Holderegger Ernst, Elektrotechniker, Rütihofstrasse 1, 9052 Niederteufen	2007	Hügli Rudolf, eidg. dipl. El.-Installateur, Tannenstrasse 5, 8200 Schaffhausen	2000
Holderegger Martin, Dipl. Ing. HTL, Asylstrasse 14c, 3700 Spiez	2001	Hugo Nicolas, ing.-electr. dipl. EPFL, chemin de Mornex 10, 1001 Lausanne	1997
Holenstein Hansjörg, El.-Ing. HTL, Im oberen Gern 20, 8409 Winterthur	1988	Huguenin Gilles, technicien, Loyetta, 1486 Vuissens	2014
Holenweg Ulrich, Bleichstrasse 41, 4900 Langenthal	2013	Huguenin Maïck, rue planches 25, 2613 Villeret	2011
Hollenstein Albert, Herbergstrasse 21, 9524 Zuzwil SG	2001	Hungerbühler Eugen, Kontrolleur, Im Seedorf 7, 8593 Kesswil	1990
Hollenstein Simon, dipl. Techniker HF Elektronik, Braunauerstrasse 8, 9512 Rossrüti	2012	Hungerbühler Jörg, Schöntalstrasse 6, 8586 Erlen	2000
Hollenstein Thomas, dipl. Informatiker HF, Wartenfelsstrasse 50, 4654 Lostorf	2014	Hungerbühler Lukas, dipl. Techniker HF, Lörenstrasse 38, 9230 Flawil	2013
Hollenstein Walter, Dr., Bergstrasse 6, 5430 Wettingen	1994	Hungerbühler Urs, eidg. dipl. Elektroinstallateur, Fischenhölzlistrasse 20, 8580 Amriswil	2014
Hollenwegger Markus, Betriebselektriker, Ringwiesenstrasse 14, 8600 Dübendorf	2013	Hungerbühler Walter, dipl. Elektroinstallateur, Hafnerweg 8, 5432 Neuenhof	1976
Holles Schmuël, Dipl. El.-Ing. ETH, Rüdigerstrasse 5, 8045 Zürich	2001	Hungerbühler Willy, Ing. HTL, In der Au 11, 8706 Meilen	1958
Holliger Max, Elektroingenieur HTL, Rosenweg 6, 8702 Zollikon	1956	Hunkeler Urs, Gugelweg 9, 5412 Vogelsang AG	2013
Hollman Sam, Ferdinand-Hodler-Strasse 9, 8049 Zürich	2013	Hunn-Schlosser Markus, eidg. dipl. El.-Installateur, Sälistrasse 29, 5012 Schönenwerd	2001
Holze Harald, ing.-electr. dipl. EPFL, chemin de la Cocarde 5 B, 1024 Ecublens VD	1984	Hunziker Fritz, dipl. El.-Ing. ETH, Lindenplatz 17, 5042 Hirschthal	1993
Holzer Maciej, Elektromonteur, Hauptstrasse 106, 4625 Oberbuchsiten	2013	Hunziker Fritz, Talstrasse 3, 5037 Muhen	1949
Holzner Michael, dipl. Techniker HF Elektrotechnik, Röschstrasse 3, 9000 St. Gallen	2013	Hunziker Michael, eidg. dipl. Energietechniker HF, Widliackerstrasse 35, 4415 Lausen	2011
Homberger Hans-Ulrich, Affolternstrasse 10, 8050 Zürich	2004	Hunziker Michael, Bachstrasse 43A, 5034 Suhr	2013
Honegger Beat, Hardweg, 8222 Beringen	2012	Hunziker René, Rappenstrasse 32, 8307 Effretikon	2006
Honegger Ulrich, Ing. HTL, Grützenstrasse 55, 8600 Dübendorf	1975	Hunziker Ulrich, Riedstrasse 33, 3626 Hünibach	2006
Hönig Thomas, dipl. Ingenieur, im Berg 3, DE-56575 Weissenthurm	1998	Hunziker Vanessa, Luchswiesenstrasse 158, 8051 Zürich	2013
Hoof Martin, Dr. Ing., Burgherrenstrasse 25, DE-67661 Kaiserslautern-Hohenecken	2001	Hüppi Hugo, Elektroingenieur HTL, Schweipelstrasse 9, 8340 Hinwil	2003
Höpli Reto, Holzmannshaus 85, 8360 Eschlikon TG	1999	Hürlimann Roland, Elektroingenieur FH, Seehaldenstrasse 64, 8800 Thalwil	2008
Hopp Friedrich, dipl. Ing., Unterrainweg 11, 5603 Staufen	1989	Hurni Francesco, Sonnenweg 8, 8604 Volketswil	2013
Horb Heinz, eidg. dipl. El.-Inst., Alpenstrasse 69, 3052 Zollikofen	1995	Hurter Marcel, dipl. Elektroinstallateur, Kammelenbergstrasse 17, 9011 St. Gallen	2007
Horner Heinz, Bahnhofstrasse 10, 8303 Bassersdorf	2004	Hurter Tobias, dipl. El.-Ing. EPFL, rue Australia 500, BR-06345 -300 Carapicuiuba-SP	1967
Horta Rodolfo, rue de la Bourgeoise 12, 1950 Sion	2012	Hürzeler Paul, dipl. El.-Ing. ETH, Grundstrasse 51, 4600 Olten	1960
Hösli Matthias, Neue Jonastrasse 61, 8640 Rapperswil SG	2013	Huser Alois, Römerweg 32, 5445 Niederrohrdorf	2004
Hosp Hubert, dipl. Ing. FH, Am Eichwald 10, DE-79787 Lauchringen	1997	Huser Rainer, eidg. dipl. Elektro Installateur, Hörnligarten 9, 6403 Küsnacht am Rigi	2007
Hospenthal Josef, dipl. El.-Ing. ETH, Binzstrasse 62, 8712 Stäfa	1974	Husi Josef, El.-Ing. HTL, Oberholzweg 34, 4852 Rothrist	1955
Hosseini Kamal Mahdad, avenue du Grey 78, 1018 Lausanne	2013	Hüsler Sascha, Bruggwaldstrasse 39, 9008 St. Gallen	2006
Hostettler Jean-Michel, ing.-electr. ETS, Chemin du Château-Bloch 17, 1219 Le Lignon	1986	Husmann Marc, chemin des Grands-Prés 5, 1295 Tannay	2011
Hostettler Kurt, Rietacker 32, 9548 Matzingen	2013	Hüsser Erich, dipl. El.-Ing. HTL, Mitteldorfstrasse 15, 8966 Oberwil-Lieli	1991
Hostettler Lukas, place de la Gare 1, 1110 Morges	2013	Hutter Beda, El.-Ing., St. Gallerstrasse 23, 9403 Goldach	1970
Hotz Ernst, dipl. Ing. ETH, Loretohöhe 40, 6300 Zug	1966	Huwylor Jörg, dipl. El.-Ing. HTL, Aamattweg 36, 6060 Sarnen	1991
Hotz-Kowner Wera, dipl. Elektroingenieur ETH, Althardstrasse 158, 8105 Regensdorf	1964	Ibrisimovic Said, Sedelstrasse 32, 6020 Emmenbrücke	2011
Houriet Lionel, Ingénieur en génie électrique, rue de la Paix 125, 2300 La Chaux-de-Fonds	2013	Ilar Franc, dipl. El.-Ing., Römerstrasse 23, 5400 Baden	1993
Housseini Reza, Hinterdorf 30, 5323 Rietheim	2009	Ilar Majda, dipl. Ing., Römerstrasse 23, 5400 Baden	2007
Hubacher Christoph, Rebstrasse 39a, 8156 Oberhasli	2004	Imboden Christoph, Dr. sc. techn., Kirschenweg 7B, 5034 Suhr	2001
Huber Andreas, B.Sc in Electrical Engineering, Untere Hardmatten 1, 4653 Obergösgen	2010	Imboden Claudius, eidg. dipl. El.-Installateur, Haus Bergkristall, 3929 Täsch	2002
		Imboden Paul, eidg. dipl. Elektroinstallateur, Vispastrasse 16, 3920 Zermatt	1985

Imfeld Jörg , El. Ing. HTL, Riedhofstrasse 11, 8804 Au ZH	2012	Jenni Beat , Bruggerstrasse 72, 5401 Baden	2000
Imfeld Lukas , Kontrolleur/Chefmonteur, Terrassenweg 27, 3510 Konolfingen	2003	Jenni Nicolas , BSC en génie électrique, ch. du Bois 3, 1681 Hennens	2010
Imhof Felix , Elektroingenieur HTL, Hauptstrasse 13, 3860 Meiringen	1987	Jenni Roman , Grundackerweg 86, 8965 Berikon	2013
Imhof Markus , MSC ETH, Lufenzwies 19, 8852 Altendorf	2011	Jenni Werner , El.-Ing. HTL, Rennweg 32a, 5303 Würenlingen	1989
Inauen Andreas , Edlischwil 528, 9205 Waldkirch	2011	Jenny Thomas , Itziker Dorf-Strasse 29, 8627 Grüningen	2009
Inderbitzin Rolf , dipl. El.-Ing. ETH, Untere Mangelegg 4, 6430 Schwyz	1974	Jermi Evaldo , via Cademario 12, 6934 Bioggio	2008
Indergand Jean-Noël , MSc ETH EST, Lärchenstrasse 25, 8903 Birmensdorf ZH	2011	Jetzer Florian , edg. dipl. Techniker HF, Tramstrasse 149, 8050 Zürich	2010
Ineichen Gianni , edg. dipl. El.-Installateur, Hügelweg 1, 6005 Luzern	2004	Jevsenak Stanislav , Ing. HTL, Geissshaldenweg 24, 5242 Lupfig	1981
Ineichen Josef , edg. dipl. Elektroinstallateur, Meienriesliweg 10, 6210 Sursee	1975	Jiajia Liu , Herrligstrasse 10, 8048 Zürich	2013
Ineichen Lukas , Zanggerweg 37, 8006 Zürich	2011	Jiang Quanbo , avenue Favre Louis 4, 1024 Ecublens VD	2013
Inglin Hermann , Elektrotechniker, Drei Eichen 38A, 8630 Rüti ZH	2004	Johler Werner , Dr., Bärenweidstrasse 15, 8833 Samstagern	2003
Ingold Hans , El.-Ing. HTL, Bertholdstrasse 1B, 6023 Rothenburg	1958	Joho Reinhard , dipl. Elektroingenieur ETH, Rombachtäli 21, 5022 Rombach	1975
Ingold Willi , dipl. El.-Techniker, Kirchmatte 11, 3415 Hasle-Rüegsau	1993	Jokic Darko , Mühlegasse 4, 8867 Niederurnen	2012
Inhelder Marc , Im Obstgarten 4, 8180 Bülach	2013	Jolissaint Jérôme , contrôleur électricien, chemin de Montelier 8, 1144 Ballens	2007
Isch Hans , ing.-électr. dipl. EPF, chemin de l'Espalanade 17, 1214 Vernier	1956	Joller Urs , Elektromonteur, Müllerwis 13, 8606 Greifensee	2012
Ischi Markus , El.-Ing. HTL, Bennwilerstrasse 7, 4436 Oberdorf BL	1976	Jonnalgedda Sashidhar , chemin du Pré d'Orsat 17, 1245 Collonge-Bellerive	2013
Iseli Alex , dipl. El.-Ing. ETH, Aeschenthürlstrasse 6, 6030 Ebikon	1977	Joos Theo , Reichenauerstrasse 33, 7015 Tamins	2007
Iseli Bruno-François , Hinterbüelstrasse 3, 8307 Effretikon	2004	Jordi Alfred , installateur électricien, route du Simplon, 1852 Roche VD	1998
Iseli Hans , Ing. HTL, Oberholzweg 11, 3067 Boll	1977	Jordi Jakob , dipl. Elektroingenieur ETH, Baselstrasse 16, 4532 Feldbrunnen	1974
Iseli Markus , Dr., Alte Spinnerei 1, 5210 Windisch	1979	Jordi Roland , Elektro-Sicherheitsberater, Weid 20, 6313 Menzingen	2005
Iseli Simon , Parkweg 5, 3510 Konolfingen	2011	Jörg Markus , dipl. Elektroingenieur ETH, Frohsinnstrasse 19, 5430 Wettingen	1996
Iselin Hans-Ruedi , El.-Ing. HTL, Haselweg 3, 2553 Safnern	1992	Jörg Sascha , Feldegg 21, 3250 Lyss	2013
Isenegger Christoph , Elektromonteur, Grossweid 1, 6343 Rotkreuz	2003	Jörg Stephan , El. Ing. FH, Stämpbachpark 11, 3067 Boll	2007
Isenschmid Walter , El.-Ing. HTL, Huobstrasse 19a, 6330 Cham	1980	Joris Guillaume , rue Saint-Didier 10, 1868 Collombey	2010
Isepponi Sandro , Elektroingenieur FH, via da Clalt 307, 7742 Poschiavo	2008	Jornot Philippe , Leberenstrasse 25, 8472 Seuzach	2013
Islami Ekrem , Via Ischi 2, 7188 Sedrun	2008	Joss Georg , Neumattstrasse 43, 4103 Bottmingen	2008
Isler Rolf , dipl. Elektroingenieur ETH, Gladiolenweg 8, 4563 Gerlafingen	1973	Joss Stefan , Dr., Sektion NIS, 3003 Bern	2010
Isliker Arthur , Elektroingenieur HTL, Brühlstrasse 11, 8311 Büttlen	1986	Jossi Heinz , dipl. Elektroingenieur ETH, Weierweg 18, 5443 Niederrohrdorf	1977
Iten Carmen , Längmattweg 15, 6218 Ettiswil	2013	Jost Ueli , El.-Ing. HTL, Blankweg 45, 3072 Ostermündigen	1979
Iten Konrad , dipl. El.-Inst., Bachweg 10, 6313 Edlibach	1984	Joveniaux Thomas , avenue d'Echallens 128, 1004 Lausanne	2013
Iten Peter , Fischmattweg 4a, 6314 Unterägeri	1995	Joye Jean-Marc , 1470 Estavayer-le-Lac	2011
Iten Richard , dipl. Ing., Bergstrasse 40, 8280 Kreuzlingen	1961	Juchli Kurt , ingénieur électricien dipl. EPF, chemin de la Chiésaz 23, 1024 Ecublens VD	1975
Iten Roman , edg. dipl. El.-Installateur, Mostelbergstrasse 13a, 6417 Sattel	2000	Jucker Bernhard , dipl. Elektroingenieur ETH, Isatzweg 6, 5430 Wettingen	1979
Itschner Robert , Bonstettenstrasse 24, 8610 Uster	2002	Jucker Hans H. , System-Ingenieur, Zielackerstrasse 7, 8603 Schwerzenbach	1988
Jablancv Johann , Elektrotechniker, Wibichstrasse 12, 8037 Zürich	2011	Jud Pascal , Bachwegen 23, 8739 Rieden SG	2013
Jäckle Bernhard , dipl. Elektroinst., St. Gallerstrasse 19, 8589 Sitterdorf	2005	Jud Peter , Fuchswinkel, 8723 Rufi	2004
Jacot Maurice , ingénieur électricien dipl. EPF, chemin des Plantes 30, 2520 La Neuveville	2000	Jud Roger , Elektromonteur, Riedenholzstrasse 6, 8052 Zürich	1989
Jacquiard Marcel , rue de la Basse-Ville 30, 1616 Attalens	2005	Jufer Marcel , Prof., Station 1, 1015 Lausanne	1965
Jaeggi Jean-Daniel , Ing. él., Grand-Rue 11, 2114 Fleurier	2003	Juillard Jean-Pierre , Gotthelfstrasse 3, 4552 Derendingen	1996
Jaermann Gérard , ing.-électr. dipl. EPF, rue Voltaire 14, 1006 Lausanne	1954	Jung Roger , Elektrotechniker, Unterweg 50, 8180 Bülach	2002
Jäger Andreas , Seftigenstrasse 54, 3007 Bern	2013	Jung Thomas , Chefmonteur, Tannermattstrasse 6, 5242 Birr	1998
Jäger Manfred , Elektroingenieur HTL, Rosrainstrasse 18, 8915 Hausen am Albis	1979	Jungen Björn , Betriebselektriker, Andlauring 69, 4147 Aesch BL	2012
Jäger Stephan , dipl. El.-Ing. HTL/STV, Isenlaufstrasse 14, 5620 Bremgarten AG	1996	Jungen Peter , Elektromonteur, Chalet Stalde, 3783 Grund b. Gstaad	1996
Jaggi Nicola , Talstrasse 26, 2553 Safnern	2013	Jungkurth Ewald , El.-Ing. HTL, Rahmedstrasse 316, DE-58762 Altena	1965
Jäggi Beat , El.-Ing. HTL, Wolfwilweg 29, 4624 Härkingen	1979	Jurt Dominic , BSc Systemtechnik Ingenieur, Sonnmattweg 1, 6043 Adligenswil	2013
Jäggi Gregor , Holestrasse 15, 4054 Basel	2013	Käch Alfred , El.-Ing. HTL/SIA, Lierenstrasse 36, 5417 Untersiggenthal	1942
Jäggi Thomas , Alte Sulzbacherstrasse 10, 8610 Uster	2006	Käch René , Dipl. El. Ing. FH/STV, Bifangstrasse 19, 5430 Wettingen	2005
Jäggin Pierre , Installateur électricien, chemin des Etourneaux 4, 1162 St-Prex	2013	Käch Stefan , MSC ETH ETIT, Silvrettweg 11, 8048 Zürich	2011
Jaggy Engelbert , dipl. Elektroingenieur ETH, Auhaldenstrasse 8, 5300 Turgi	1996	Kägi Edwin , Ing. HTL, Tannenbachstrasse 20, 8942 Oberrieden	1982
Jain Sanket , avenue de Rhodanie 64A, 1007 Lausanne	2013	Kähli Walter , Lendikerstrasse 51, 8484 Weisslingen	2004
Jakob Andreas , dipl. Elektroingenieur, Bochslenstrasse 42, 8634 Hombrechtikon	1987	Kaiser Dominik , BSc Elektroingenieur, Rüttenenweg 61, 4515 Möhlin	2011
Jakob Peter , Althausmatt 4, 4455 Zunzgen	2013	Kaiser Konrad , El.-Ing. HTL, Theodorshofweg 22, 4310 Rheinfelden	1992
Jan Alexandre , chemin de la Villette 70, 1623 Semsales	2009	Kaiser Walter J. , Dr., Oberfeldring 15, 8905 Arni-Isisberg	1977
Jandl Hubert , El.-Ing. HTL, Rüslerstrasse 5, 5452 Oberrohrdorf	1975	Kalberer Urs , edg. dipl. Elektroinstallateur, Bahnhofstrasse 13, 8730 Uznach	1987
Janka Alfred , Glennerstrasse 22, 7130 Ilanz	2007	Kälin Benno , edg. dipl. Elektroinstallateur, Friedhofstrasse 6, 6430 Schwyz	2000
Janka Pirmin , Miraniga 243b, 7134 Obersaxen Meierhof	2007	Kälin Claudio , BSc BHF El. Ingenieur, Guggitalring 5, 6300 Zug	2012
Jann Ilija , Schützenmatte 14b, 6362 Stansstad	2013	Kälin Erich , dipl. El.-Ing. ETH, Säntisstrasse 16, 8640 Rapperswil SG	1989
Janosevic Danijel , HF Energietechniker, Zollstrasse 28B, 5412 Gebenstorf	2011	Kälin Franz , El.-Kontrolleur, Rütliweg 7, 8840 Trachslau	1989
Jansohn Peter , Dr. Ing., OVGA/105A, 5232 Villigen PSI	2006	Kälin Patrick , Meiersmattstrasse 22, 6043 Adligenswil	2010
Janssen Reinhard , El.-Inst., Berninastrasse 117, 8057 Zürich	1984	Kälin Remo , Grafenauweg 9, 6300 Zug	2007
Janzi Rudolf , Thurgauerstrasse 74, 8050 Zürich	1959	Kallmann Roland , dipl. Elektroingenieur ETH, Gewerbestrasse 12, 3012 Bern	1990
Jagues Bernard , ingénieur ETS, Tulpenweg 1, 3250 Lyss	1981	Kaltenrieder Martin , edg. dipl. El.-Inst., Stadtaustrasse 13a, 9620 Lichtensteig	1996
Jaques Stefan , El.-Ing. HTL, Humbertstrasse 4, 8353 Elgg	1990	Kamber Walter , dipl. El.-Ing. ETH, Im Haslerholz 5, 8172 Niederglatt ZH	1952
Jaquet Serge , conseiller en sécurité électrique, Chemin de Bouleyres 61, 1630 Bulle	2012	Kammer Marcel , Schönaustrasse 53, 8344 Bärenswil	2012
Jaquier Jean-Jacques , ingénieur dipl. EPF, Bolligenstrasse 24, 3006 Bern	1984	Kämpf Bruno , monteur-électricien, place du Seize-Mars 4, 2610 St-Imier	1993
Jauch Felix , Mimosenstrasse 5, 8057 Zürich	2008	Kämpfer Raphael , Thiersteinerstrasse 29, 4132 Muttenz	2007
Jauch Klaus , Wydenmatt 8A, 6462 Seedorf UR	2001	Kanabé Josef , Dr., Wagerenstrasse 18, 8610 Uster	1975
Jauch Thomas , dipl. Ing., 8050 Zürich	1994	Kaninia Maria , Winkelrainweg 9, 8102 Oberengstringen	2013
Jaun Fritz , El.-Ing., Segelhofstrasse 36, 5405 Dättwil AG	1964	Känzig Walter , Maschinenzeichner, Im Talacher 14, 8306 Brüttisellen	1980
Jaussi Alfred , dipl. El.-Ing. ETH, Kasinostrasse 15, 8032 Zürich	1980	Kappeler Livio , Energietechniker TS, Rietherstrasse 15, 5330 Bad Zurzach	2005
Javet Francis , ing.-électr., chemin des Dazelets 18, 2068 Hauterive NE	1967	Karlen Georges , agriculteur, La Ferme, 1445 Vuiteboeuf	1998
Jeanguenin George , Elektromonteur, Frobenstrasse 9, 4053 Basel	1976	Karlsson Mathias , MSc in Electrical Engineering and Information Technology, Ursulaweg 25, 8404 Winterthur	2013
Jeannerat Florian , rue de la Blancherie 38, 1022 Chavannes-Renens	2013	Käser André , ingénieur EPFZ, chemin de la Prairie 3, 1752 Villars-Glâne 1	1991
Jeanneret Daniel , ingénieur ETS, Tulpenweg 1, 3250 Lyss	1989	Käser Hans , edg. dipl. Elektrotechniker, Scheuerackerweg 2A, 3270 Aarberg	2012
Jeckelmann Beat , Dr., Lindenweg 50, 3003 Bern	2011	Käser Hans , Prof., Steinberggasse 35, 8400 Winterthur	1986
Jegen René , El.-Ing. HTL, Traubenweg 6, 8114 Dänikon ZH	1998	Käser Hans-Heini , edg. dipl. El.-Inst., Schulhausstrasse 50, 8002 Zürich	1967
Jegge Martin , El.-Ing. HTL, Chrüzacherweg 9, 8906 Bonstetten	1993	Käser Matthias , Dorfstrasse 2, 1793 Jeuss	2005
Jeisy Jonas , Glattwiesenstrasse 211, 8051 Zürich	2013	Käser Nicola , Dorfmatte 3, 3629 Kiesen	2014
Jeker Marc , Schlossweg 7, 4227 Büsserach	2004	Käser Niklaus , Bluemattstrasse 122, 6370 Stans	1986
Jendly Alain , Chasseralstrasse 4, 3212 Kleingurmels	2004	Käser Sebastian , rue du Valentin 17, 1004 Lausanne	2013
Jenelten Peter , dipl. Elektroingenieur ETH, Mühlegasse 4, 5444 Künten	1983	Kasper Matthias , Rütihofstrasse 33, 8049 Zürich	2011
		Kasser Ulrich , dipl. chem., Schaffhauserstrasse 21, 8006 Zürich	2012
		Kästli Roland , El.-Ing. HTL, Grundstrasse 37, 8424 Embrach	1989
		Kaufmann Alex , Elektroingenieur HTL, Längweiher 26, 6014 Luzern	1985

Kaufmann Alfred , El.-Ing. HTL, Flugbrunnenstrasse 9, 3065 Bolligen	1988	Kinzel Andreas , dipl. El. Ing. FH, Lilienweg 28, 3053 Münchenbuchsee	2002
Kaufmann Beda , El.-Ing. HTL, St. Agatha, 7413 Fürstenaubruck	1992	Kirchdorfer Josef , El.-Ing., Kreuzbuchstrasse 96, 6006 Luzern	1962
Kaufmann Claudio , Auwandel 22, 8905 Arni-Isisberg	2014	Kirchofer Peter , dipl. Elektroingenieur ETH, Bernerring 60, 4054 Basel	1989
Kaufmann Hans , Rosswiesstrasse 29, 8608 Bubikon	1992	Kiser Erwin , El.-Ing. HTL, Schribersmattweg 15, 6074 Giswil	1987
Kaufmann Matthias , dipl. Masch.-Ing. ETH, Cartinli 6, 7233 Jenaz	2010	Kitzler Severin , dipl. Ingenieur FH, Bergerstrasse 34, AT-6912 Hörbranz	2008
Kaufmann Matthias , Oberdorfstrasse 12, 8820 Wädenswil	2011	Klapper Ulrich , dipl. Ingenieur, Oberes Ried 1, AT-6833 Klaus-Weiler	2008
Kaufmann Michael , Elektroingenieur HTL, Alte Poststrasse 11, 8166 Niederweningen	1978	Klaus Georg , Dr., Laubisrütistrasse 33, 8712 Stäfa	1987
Kaufmann Urs , dipl. Elektroingenieur ETH, Schauenburgerstrasse 51, 4402 Frenkendorf	1987	Klauser Martin , ingénieur en syst.de communication, Bachstrasse 77, 5034 Suhr	2004
Kayser Guillaume , avenue du Tir-Fédéral 92, 1024 Ecublens VD	2013	Klein Klaus-Peter , Qualitätsingenieur, Bahnhofstrasse, 9240 Uzwil	2007
Kech Simon , Oberer Zelgweg 5, 8340 Hinwil	2006	Klein Roland , Elektro-Sicherheitsberater, Dorfstrasse 18, 5272 Gansingen	2013
Keel Luisa , Fähnernstrasse, 9445 Rebesten	2009	Klein Thiébaud , Zentralstrasse 40, 5242 Birr-Lupfig	2013
Keel Thomas , Elektroingenieur HTL, Chrieslöserstrasse 25, 7310 Bad Ragaz	1995	Klein Thomas , Dr. Ing., Erkenbergstrasse 8, DE-73265 Dettingen/Teck	2007
Kehlhofer Eric , ingénieur EPF, Chênes 8, 1009 Pully	1987	Kleiner Paul , Hirschengraben 6, 3011 Bern	1974
Kehrli Melchior , eidg. dipl. Elektroinstallateur, Sandstrasse 4A, 3860 Meiringen	2013	Kleinsteinst Hans , eidg. dipl. El.-Inst., Appart Alpin Live, 7562 Samnaun-Compatsch	1986
Kehrli Peter , Poststrasse 28, 8564 Hefenhäusern	2000	Kleint Michael , MSc ETH ETIT, Josefstrasse 182, 8005 Zürich	2013
Keiser Beat , Alte Steinhäuserstrasse 23, 6530 Cham	2000	Klingelhöfer Pascal , Grabenhaldenstrasse 4F, 8583 Sulgen	2012
Keiser Eduard , El.-Ing. HTL, Schulhausstrasse 3, 8127 Forch	1982	Klingler Alexander , El.-Ing. HTL, Brückreutiweg 48, 3110 Münsingen	1987
Keller Andreas , Ing. HTL, Mythenweg 17, 8634 Hombrechtikon	1988	Klopfer Albert , Ing. HTL, Weissenbrunnenstrasse 13, 8903 Birmensdorf ZH	1943
Keller Andreas , El.-Ing. HTL, Kummweg 28, 3645 Gwatt (Thun)	1994	Klotz Hans , Grütstrasse 2, 8134 Adliswil	2007
Keller Arthur , Bruggächerstrasse 6, 8617 Mönchaltorf	2013	Kluger Martin , Stieracker 2A, 5070 Frick	1999
Keller Beat , El.-Ing. HTL, Bündackerstrasse 65, 3047 Bremgarten b. Bern	1981	Klüser Roland , dipl. Techn. HF Informatik, In der Höh 19, 8604 Volketswil	2014
Keller Beat , eidg. dipl. El.-Installateur, Hauptstrasse 35, 8114 Dänikon ZH	2002	Knapp Christian , Eidg. dipl. Elektro-Inst., Segantinistrasse 36, 8049 Zürich	1999
Keller Bernhard , Herolfingen 276, 3503 Gysenstein	2009	Knappe Markus , Elektromonteur, Chapfstrasse 12, 8625 Gossau ZH	1988
Keller Christian , Dr., Lachenstrasse 3, 8500 Frauenfeld	2008	Knecht Jonas , Sandweg 2, 5314 Kleindöttingen	2013
Keller David , dipl. Elektroinstallateur, Hofwiesenstrasse 15, 8305 Dietlikon	1990	Knecht Martin , dipl. Techniker HF, Untere Breitstrasse 8, 8340 Hinwil	2013
Keller Ernst , Elektroingenieur HTL, Glärnischweg 4, 8620 Wetzikon ZH	1952	Knecht Oliver , Elektroingenieur, Kirchenfeld 69, 8052 Zürich	2013
Keller Fritz , El.-Ing. HTL, Alpenstrasse 12, 4515 Oberdorf SO	1966	Kneubühler Thomas , dipl. Elektroingenieur ETH, Krummbuckweg 6, 8157 Dielsdorf	1991
Keller Gregor , eidg. dipl. El.-Inst., Kirchenacker 5, 8574 Lengwil-Oberhofen	1987	Kneuss André , rue Criblet 7, 1720 Corminboeuf	2008
Keller Hans , dipl. El.-Ing. ETH, Feldstrasse 45, 8800 Thalwil	1947	Knittel Raoul , Stafelalp 1, 3665 Wattenwil	2013
Keller Jannick , Elektroingenieur, Hinterdorf 76, 5318 Mandach	2013	Knobel Martin , dipl. El.-Ing. HTL, Guldeli, 3716 Kandergrund	1996
Keller Jost , El.-Ing. HTL, Geissenstrasse 2, 8712 Stäfa	1991	Knoch Simon , avenue de Rhodanie 64A, 1007 Lausanne	2013
Keller Karl , dipl. El.-Ing. ETH, Fochenmattweg 8, 8624 Grüt (Gossau ZH)	1962	Knöpfel Daniel , Bsc FHO, Schalkhusen-Tüelenstrasse 9, 9533 Kirchberg SG	2009
Keller Karl , Elektroingenieur HTL, Crusch 51, 7503 Samedan	1957	Knuchel Beat , Bachelor of Science BFH, Chrüzzeichweg 40, 3303 Jegenstorf	2009
Keller Kevin , BSc FHO in Elektrotechnik, Im Rigi 15, 8636 Wald ZH	2013	Knuchel Martin , Moosstrasse 16, 4558 Winistorf	2001
Keller Mario , Sihlquai 306, 8057 Zürich	1998	Knupper Marcel , BSc Elektrotechnik, Via Ciosset 3, 6814 Lamone-Cadempino	2011
Keller Paul , El.-Ing. HTL, Im Zinggen 9, 8475 Ossingen	1991	Knupp Konrad , Ing. HTL, Steinrain 55, 4112 Flüh	1976
Keller Paul , Zelgli 8, 5313 Klingnau	1974	Koch Hanspeter , El.-Ing. HTL, Klostergasse 5, 7000 Chur	1994
Keller Rico , In Letten 11, 8305 Dietlikon	2006	Koch Kurt , Bühlrain 40, 5000 Aarau	1958
Keller Roland , Techniker TS, Sunnehofstrasse 13, 8625 Gossau ZH	1987	Koch Robin , Elektroingenieur FH, Dorfstrasse 22, 5057 Reitnau	2013
Keller Roland , Wilerstrasse 7, 3262 Suberg	1985	Koch-Schmutz Peter , eidg. dipl. El.-Installateur, Stolltenstrasse 14, 4435 Niederdorf	2002
Keller Samuel , Erlenstrasse 11, 3612 Steffisburg	2014	Koch-Zimmermann René , eidg. dipl. El.-Inst., Im Boll 6, 5610 Wohlen AG	1988
Keller Stefan , Dr., C. Ramon Turrò 73 3o/2a, ES-08005 Barcelona	2004	Kocher Daniel , Elektromonteur, Schulhausweg 8, 2542 Pieterlen	2007
Keller Sylvia , Toblerstrasse 51, 8044 Zürich	2012	Kocher Peter , Dr., Gämpi 77, 6043 Adligenswil	1984
Keller Tobias , dipl. Elektroingenieur FH, Unterriedenstrasse 35, 5412 Gebenstorf	2001	Koeppl Gaudenz , Dr. sc. techn., Röschiachstrasse 77, 8037 Zürich	2008
Keller Urs , El. Ing. HTL, Büelstrasse 24, 8350 Pfäffikon ZH	2009	Koenof Djeki , ing.-électr. EPF, Zürcherstrasse 25, 5400 Baden	1958
Keller Valentin , dipl. El. Ing. ETH, Glärnischstrasse 57A, 8712 Stäfa	2014	Kohlrenner Eduard , Klosterhügel 3, 9500 Wil SG	1989
Keller Viktor , eidg. dipl. Elektroinstallateur, Neulandenstrasse 46, 9500 Wil SG	1990	Kohler Ernst , El.-Ing., Gatterächerstrasse 17, 5436 Würenlos	1954
Keller Viviane , lic. iur. Rechtsanwältin, Zürcherstrasse 17A, 5400 Baden	2008	Kohler Peter , Ing. HTL, Im Högle, Zelg, 9427 Wolfhalden	1986
Kemper Jürgen , dipl. El.-Ing., Hausacherstrasse 10, 8122 Binz	1985	Kohler Roger , Energietechniker TS, Untere Lättenstrasse 144, 5245 Habsburg	2012
Kempler Damian , El.-Ing. FH, Spitzrütistrasse 6, 9245 Oberbüren	2006	Kohler Rolf , Eidg. Dipl. El.-Installateur, Beugen 13, 8783 Linthal	2004
Kenel François , dipl. Elektroingenieur ETH, Stöcklistrasse 4, 8890 Flums	2007	Kohn Michael , Dr. h.c. sc. techn., 8022 Zürich	1971
Kenel Zeno , Elektromonteur, 6410 Goldau	1992	Kolarik Christian , Automatiker, Im Baumgarten 15, 4313 Möhlin	2013
Kenner Martin , eidg. dipl. Elektroinstallateur, Büelstrasse 10, 8132 Hintereggen	1986	Kolbusi Benyamim , Aavorstadt 30, 5600 Lenzburg	2013
Kerimi Nuredin , Elektrotechniker HF, Längstrasse 11, 4133 Pratteln	2013	Kollbrunner Hans , El.-Ing. HTL, Rütliweg 6, 8225 Guntnadingen	1979
Kern Erich , Poststrasse 35, 8957 Spreitenbach	1972	Kollbrunner Roger , Hauptstrasse 85, 8224 Löhningen	2007
Kern Hans-Peter , Safenwilerstrasse 10, 5742 Kölliken	1975	Koller Markus , BSc FHO, Alte Sihlstrasse 11, 8135 Sihlwald	2011
Kern Markus , Dr. sc. techn., Goldacherstrasse 30, 9400 Rorschach	1996	Koller Michael , Weinbergstrasse 110, 8006 Zürich	2011
Kern Pascal , El.-Ing. HTL, Parkstrasse 12, 5603 Staufen	2011	Koller Sven , Rooswiesenstrasse 13, 8155 Niederhasli	2012
Kessel Peter , Dr. sc. techn., Giblenstrasse 3, 8049 Zürich	1993	Kolp Andreas , Elektroingenieur HTL, Ostring 46, 8105 Regensdorf	1992
Kessler Andreas , dipl. El. Ing. FH, Breitenstrasse 8, 8852 Altendorf	2003	Kolp Pascal , dipl. Elektroingenieur HF, Langweidstrasse 10, 9000 St. Gallen	2013
Kessler Hugo , eidg. dipl. Elektroinstallateur, Poststrasse 10, 8725 Ernetschwil	1989	Kölsch Hermann , Dr. Ing., Niederwiesstrasse 12, 5417 Untersiggenthal	1993
Kessler Robert , dipl. El.-Ing. ETH, Forchstrasse 95, 8032 Zürich	1979	Kone Soma , rue Saint-Paul 13, 1700 Fribourg	2007
Kessler Samuel , Im Gätterli 5, 9470 Buchs SG	2013	König Rudolf , Elektro-Kontrollleur, Langackerstrasse 19, 8952 Schlieren	1990
Ketterer Carina , Goldregenweg 15, 8050 Zürich	2012	König Werner , dipl. Elektroinstallateur, Rebbergweg 26, 4450 Sissach	2006
Keusch Markus , Rigacherweg 19, 5612 Villmergen	2010	Könner Torsten , Elektrotechniker HF, Landoltstrasse 64, 3007 Bern	2012
Keusch Thomas , El. Ing. HTL, Im Hasliacher 16, 5626 Hermetschwil-Staff	2012	Konrad Bernhard , dipl. El.-Ing., Gartenstrasse 9, DE-79802 Dettighofen	1986
Keyal Manish , Grünhaldenstrasse 31, 8052 Zürich	2013	Kopp Stefan , eidg. dipl. El.-Installateur, Wellenacher 21, 3800 Unterseen	2003
Khaled Mohamad , Dr. Ing., Dar El Fatwa 87, LB- Beirut	2007	Köppel Ronald , Vorderdorfstrasse 20, 8112 Otelfingen	2011
Khosro Noser , chemin de Veilloud 11, 1024 Ecublens VD	2013	Köppl Georg , dipl. Ing.SIA, Landstrasse 113, 5430 Wettingen 2	1988
Kieboom Gerardus , dipl. Ingenieur, Bodenächerstrasse 20, 5417 Untersiggenthal	2004	Köstinger Paul , dipl. El. Ing. HTL, Bühlweg 2, 8810 Horgen	2009
Kiechle Franz , dipl. Ing. FH, Finkenweg 1, 5726 Unterkulm	1988	Kottmann Adrian , Brambergstrasse 25, 6004 Luzern	1993
Kieffer Peter , dipl. Elektroingenieur ETH, Sonnenweg 22, 5507 Mellingen	2003	Kottmann Armin , Elektroingenieur HTL, Rankacherstrasse 18b, 5033 Buchs AG	1993
Kiener Eduard , Dr. rer. pol., Jetzkofenstrasse 8, 3038 Kirchlindach	2006	Kottmann Charles , Elektroingenieur HTL, Kastanienbaumstrasse 255, 6047 Kastanienbaum	1972
Kierzek Beat , Schützenstrasse 28, 8280 Kreuzlingen 1	1977	Kottmann Markus , Prof. Dr., Oberseestrasse 10, 8640 Rapperswil SG	2006
Kilchenmann Martin , El.-Ing. HTL, Hintergasse 9, 4556 Aeschi SO	1994	Kovacs Imre , Burgmatt 31A, 6340 Baar	2012
Kilcher Stefan , Techniker TS, Im Weiherbau 14, 5405 Dättwil AG	2004	Kraaij Dirk , Elektroingenieur HTL, Gässliackerstrasse 20 B.02, 5415 Nussbaumen AG	1974
Killer Ernst , dipl. El.-Ing. ETH, Fischmattweg 13, 6415 Arth	1987	Krähenbühl Francis , Dr. Passage Blaise Cendrars 13, 2017 Boudry	2013
Killius Peter , Dr. rer. nat., Am Eichbühl 22, DE-61476 Kronberg	1985	Krähenbühl Marcel , Ankegässli 4, 8956 Killwangen	2003
Kim Adrian , Ruchenbergstrasse 51, 7000 Chur	2009	Kramer Beat , Bühlweg 14B, 5210 Windisch	2013
Kimmeier Patrick , Illnauerstrasse 17, 8307 Effretikon	2012	Kramer Daniel , rue des Marchands 24, 1170 Aubonne	2008
Kindhauser Eugen , Elektromonteur, Schulstrasse 12, 8451 Kleinandelfingen	2009		

Kramer Ueli , Länggassstrasse 70, 3012 Bern	2010	Laczo Franz , dipl. Elektroingenieur ETH, Auhofstrasse 9, 8051 Zürich	1983
Krapf Marcus , eidg. dipl. El.-Inst., Neuwiesenweg 2, 8132 Hintereg	1954	Läderach Hansjürg , dipl. El.-Ing. ETH, Bergweidstrasse 11, 8330 Pfäffikon ZH	1995
Kratzer Fabienne , Dälegasse 20, 3257 Grosseffoltern	2013	Läderach Martin , El.-Ing. HTL/STV, Jungfrauweg 10, 3177 Laupen BE	1990
Krauer Sven , dipl. Techniker HF in Automation, Ruopigering 113, 6015 Luzern	2013	Läderach Serge , dipl. Elektroingenieur ETH, Holderweg 18, 5200 Brugg AG	1993
Krebs Rolf , eidg. dipl. El.-Inst., Sandrain 6, 4614 Hägendorf	1997	Laederach Ernest , chemin des Hutins 33, 1232 Confignon	2004
Krebsler Karl , Elektro-Ingenieur, Neuwiesenstrasse 19, 8046 Zürich	1995	Lahaie Alexis , route Cantonale 37-6, 1025 St-Sulpice VD	2013
Kreidler Stefan , Dr., via Santa Maria 68, 6596 Gordola	2012	Lahr Joseph , Prof. Dr. sc. techn., Montée St. Hubert 9, LU-8587 Koerich	1969
Kreier Stefan , Elektromonteur, Leberenstrasse 5B, 8572 Berg TG	1998	Laib Fabio , Bachtelstrasse 1, 8855 Wangen SZ	2013
Kreis Marco , Elektromonteur, Langenmattstrasse 20, 8617 Mönchaltorf	2005	Laim Beni , Bullingerstrasse 50, 8004 Zürich	2006
Kreis Peter , eidg. dipl. Elektroinstallateur, Sägestrasse 5, 9230 Flawil 1	2007	Laim Manfred , Elektroniker, Hirschberg 204, 9414 Schachen b. Reute	1983
Kreis Rolf , Hauptstrasse 29, 8371 Busswil TG	2013	Lambert Steve , monteur-électricien, Sous-la-ville 58, 1473 Font	2010
Kreissig Peter , Ingenieur FH, Wildbachstrasse 32, 8400 Winterthur	2005	Lambiel Jean-Luc , électricien, rue Oua, 1997 Haute-Nendaz	2009
Krenn Sandro , Messtechniker / Elektromonteur, Klotenerstrasse 44, 8503 Bassersdorf	2005	Lammer Oliver , chemin de Cousson 17, 1032 Romanel-s-Lausanne	2013
Kretz Jean , Technicien ET, route des Orgues 19D, 1967 Bramois	2013	Lamon Felix , ing. ETS, route d'Orzival 4, 3960 Sierre	1989
Kretzschmar Kai , Wintergasse 11, 3998 Reckingen	2011	Lamprecht Ernst-Ulrich , Ingenieur HTL, Müllhalde 23, 8484 Weisslingen	1967
Kreusel Jochen , Prof. Dr., Kallstadter Strasse 1, DE-68309 Mannheim	2012	Lance Jacques , ing.-électr. dipl. EPF, chemin des Rambossons 17, 1212 Grand-Lancy	1980
Krieger Alex , Dr. chem., Mythenstrasse 5, 6010 Kriens	1996	Landis Fritz , El.-Ing. HTL, Bachstrasse 28, 8912 Obfelden	1972
Kron Martin , El.-Ing., Towngate Rd. 150, US-Rochester NY 14626-3019	1946	Landolt Edwin , Techniker, Beuge 1, 8752 Näfels	1943
Kronenberg Alois , Föhrenweg 27, 4600 Olten	2005	Landolt Edwin , Techniker, Im Dorf 30, 8752 Näfels	1981
Kronenthaler Bruno , Eggweg 82, 3065 Bolligen	1989	Landolt Franz , Elektroingenieur HTL, Sonnenfeld 38, 6012 Obernau	1985
Kronig Heinz-Herbert , Dr. sc. techn., Haus Mistral, 3920 Zermatt	1983	Landolt Severin , Birchlenstrasse 23B, 8600 Dübendorf	2013
Kronig Patrick , BSc in Electrical Engineering, Kirchstrasse 10, 3920 Zermatt	2013	Landolt Werner , dipl. El.-Ing. HTL, Speerstrasse 18, 8805 Richterswil	1961
Kronig Stefan , Talblick, 3916 Ferden	2010	Landtwing Alexander , eidg. dipl. Elektroinstallateur, St.-Johannes-Strasse 4, 6300 Zug	2007
Kröpfl Rafael , Riedlistrasse 3, 3186 Düringen	2011	Landtwing Alfred , dipl. El.-Inst., Lorzenstrasse 21, 6300 Zug	1995
Krummen Bernard , ingénieur ETS, chemin du Boisy 43, 1004 Lausanne	1992	Lanfranchi Alfio , Tannenrauchstrasse 58, 8038 Zürich	2005
Krummenacher Bruno , El.-Ing. HTL, Schachenstrasse 2, 6010 Kriens	1984	Lang Ernst , dipl. Elektroingenieur ETH, Kirchweg 14, 5303 Würenlingen	1996
Krüsi Urs , Ländlistrasse 15, 8542 Wiesendangen	2001	Lang Norbert , dipl. Masch. Ing. HTL, Schulstrasse 2, 5415 Nussbaumen AG	2007
Kübler André , Dipl. El.-Ing. HTL, Büntstrasse 13, 5430 Wettingen	1998	Langhard Jacques , dipl. Elektroingenieur ETH, Galtbergstrasse 10c, 8625 Gossau ZH	1962
Kübler Erich , eidg. dipl. El.-Inst., Ausserdorfstrasse, 8489 Wildberg	1988	Langhart Simon , Parschiensch 8, 7212 Seewis Dorf	2012
Kübler Rudolf , El. Ing. HTL, Wydenrainweg 26, 8708 Männedorf	2006	Lanius Peter , Fermeldeing. HTL, Glarnerstrasse 19, 8805 Richterswil	1981
Kubli Thomas , Landstrasse 16, 8754 Netstal	2013	Lanz Ernst , Ing. HTL/STV, Hohenweg 10, 4912 Aarwangen	1947
Küffer Kurt P. , dipl. Elektroingenieur ETH, 5401 Baden	1986	Lanz Kurt , Elektromonteur, Oberfeldstrasse 37, 4133 Pratteln	1984
Kühler Paul , El.-Ing. HTL, Rebhaldenstrasse 39, 8303 Bassersdorf	1970	Lanz Marc , Elektromonteur, Industriestrasse 31, 5000 Aarau	2005
Kuhlmann Hellmut , El.-Ing. HTL, Birmannsgasse 48, 4055 Basel	1960	Lanz Otto , Dr. sc. techn., Zweierstrasse 5d, 5443 Niederrohrdorf	1992
Kuhn Christian , Puntweg 1a, 8508 Illnau	2013	Lanz Stefan , El.-Ing. ETH, Haselacher 3, 5420 Ehrendingen	1997
Kuhn Hanspeter , Rheineckerstrasse 4, 9425 Thal	2001	Lanz Werner , dipl. Elektroingenieur ETH, Kreuzkapellenweg 7B, 5430 Wettingen	1976
Kuhn Martin , Murgtalstrasse 20, 9542 Münchwilen TG	2008	Lapijover Soann , route Cantonale 35, 1025 St-Sulpice VD	2013
Kuhn René , dipl. Elektroinstallateur, Blumenstrasse 7, 9442 Berneck	1980	Larghi Daniel , Udermülstrasse 25, 8320 Fehraltorf	2009
Kukulski Michael , Kehlstrasse 49, 5400 Baden	2007	Lässer André , Dyshübelstrasse 8, 5727 Oberkulm	2005
Kull Hans-Rudolf , eidg. dipl. El.-Inst., Wolfgrubenstrasse 79, 5742 Kölliken	1979	Lasserre Benoît , route des Flumeaux 17, 1008 Prilly	2013
Kull Roland , eidg. dipl. El.-Installateur, Hupperstrasse 64, 4415 Lausen	2000	Latala Salim , rue des Vignettes 25, 1950 Sion	2014
Kull Ulrich , dipl. El.-Ing. ETH, Unter Winkel 6, 6454 Flüelen	1989	Latenser Christian , Haldenweg 2, 9495 Triesen	2009
Kumar Karthik , chemin des Retraites 11, 1004 Lausanne	2013	Latenser Fritz , Hauptstrasse 204, 3855 Brienz BE	2003
Kummer Fernando , Juraweg 3, 3250 Lyss	2011	Latscha Gaston , rue A. Studer 28, FR-68220 Hesingue	1996
Kummer Remo , Betriebselektriker, 8877 Murg	1999	Lattmann Jakob , Prof. Dr., Schützenhausstrasse 20, 8353 Elgg	1987
Kümmerly Hans , El.-Ing. HTL, Boumatt 2, 2565 Jens	1962	Lätze Carolin , Holligenstrasse 101/56, 3008 Bern	2011
Kündig Albert , Prof. Dr., Rosenweg 20, 3110 Münsingen	1962	Laube René , El.-Ing. HTL, Lärchenstrasse 6, 8125 Zollikerberg	1960
Kündig Bernhard , Steinackerstrasse 39, 8902 Urdorf	1976	Lauber Alfred , Elektroingenieur HTL, Höhe 18, 3312 Fraubrunnen	1993
Kündig Michael , Tannmättli 3, 5522 Tägerig	2011	Laubi Andreas , Ing. ETH, Christie Street 100, AU-2065 NSW St Leonards	1993
Kündig Waldemar , El.-Ing. ETH, via Motta 15, 6850 Mendrisio	1990	Läubli Mijamin , MSc in Informationstechnologie und Elektrotechnik ETHZ, Kreuzackerstrasse 3, 8575 Bürglen TG	2013
Küng Lukas , Dr., Letzistrasse 7B, 6300 Zug	2005	Läubli Roland , Elektromonteur, Seetalstrasse 97, 5703 Seon	2009
Küng Roger , Udermülstrasse 26, 8320 Fehraltorf	2011	Läubli Ulrich , dipl. El.-Inst., Oberfeldweg 6, 5703 Seon	1988
Kunz Friedrich , El.-Ing. HTL, Grüenastrasse 20, 9630 Wattwil	1956	Laubner Willy , Südquaistrasse 55, 4019 Basel	2001
Kunz Gérald , monteur-électricien, chemin du Moulin-de-Vert 19, 1288 Aire-la-Ville	1985	Lauchli Bernard , Installateur, Quai de Corsier 32, 1246 Corsier GE	1999
Kunz Hans , El.-Kontrollleur, Allmannstrasse 48, 8052 Zürich	1978	Lauper Heinz , dipl. Elektroingenieur HTL/STV, Alpenblick 3, 6206 Neuenkirch	2002
Kunz Hans , El.-Ing. HTL, Buchmattweg 26A, 4800 Zofingen	1978	Lauper Paul , ing.-électr. ETS, route de Beaumont 5, 1700 Fribourg	1958
Kunz Remo , Elektrotechniker, Hegfeldstrasse 61, 8404 Winterthur	2012	Lausselet Friedrich , Elektroingenieur HTL, Blindackerstrasse 8, 4543 Deitingen	1989
Kunz Thomas , El.-Ing. HTL, Rüttenweg 48, 5408 Ennetbaden	1993	Lautanio Gian Franco , Fabrikstrasse 8, 3800 Interlaken	1996
Künzi Gilgian , El.-Ing. HTL, Napfstrasse 47, 3550 Langnau i. E.	1962	Lavanchy Gérard , ing.-électr. dipl. EPF, avenue de la Rochelle 12, 1008 Prilly	1959
Künzler Andreas , Hegnauweg 21, 8052 Zürich	2011	Lavenex Philippe , Mec.-électr., Route d'Orbe 14, 1321 Arnex-sur-Orbe	2001
Künzli Florian , Bahnhofstrasse 13, 8603 Schwerzenbach	2010	Lawatsch Herbert , Dr. sc. techn., Dorfstrasse 17, 5420 Ehrendingen	1984
Künzli Hermann , Dipl. El.-Ing. HTL, Erlenstrasse 131, 8832 Wollerau	2002	Le Pape Moehl Guillaume , route de la Bellangère 56, 1271 Givrins	2013
Künzli Markus , dipl. Elektroinstallateur, Geuensestrasse 12D, 6210 Sursee	2005	Leber Jean-Michel , ch. Sous-les-Vignes 4, 1271 Givrins	2006
Künzli Martin , dipl. Elektroingenieur ETH, Hermannstrasse 22, 8400 Winterthur	1981	Léchoy Rémy , Riedikerstrasse 66, 8616 Riedikon	2000
Kunzmann Alfred , Ing. HTL, Wührestrasse 20, 8610 Uster	1972	Lecoute Dany , rue Pertuiset 71, FR-74130 Bonneville	1995
Kuonen Sven , dipl. Elektroingenieur ETH, Kratzstrasse 1, 8424 Embrach	2007	Lecoulte Serge , électricien, Tribillet 21, 1348 Le Brassus	1996
Kuoni Marco , Neugaden 131, 8762 Schwändi GL	2013	Ledergerber Franz , eidg. dipl. Elektroinstallateur, Riedenaldenstrasse 26, 8046 Zürich	1976
Kupferschmid Michael , Bachelor of Science, Striffstrasse 235, 4233 Meltingen	2008	Leemann Robert , Dr. sc. techn., Oberseeburg 54, 6006 Luzern	1986
Kupferschmid Alfred , El.-Ing. HTL, Eigerstrasse 8, 4562 Biberist	1960	Léger Laurent , Ingénieur électricien HES, 1907 Saxon	2013
Kupper Moritz , BSc ZFH in Systemtechnik, Bäckerstrasse 8, 8400 Winterthur	2012	Légeret Marc , dipl. Elektroingenieur ETH, Solothurnerstrasse 19, 4600 Olten	1962
Kurath Franz X. , El.-Ing. SIA, Carl-Lutz-Weg 1, 3006 Bern	1983	Légeret Pascal , chemin du Signal 3, 1071 Chexbres	2011
Kurmann Beat , dipl. Elektroinstallateur, Weihermattstrasse 17, 5507 Mellingen	2004	Legrand Christian , ingénieur ETS, rte de Balmotte 1465, FR-74300 Châtillon s/Cluses	2001
Kurmann Daniel , Zwillikerstrasse 8, 8913 Ottenbach	2013	Lehmann Hermann , Hornstrasse 2, 5300 Turgi	1992
Kurth Rudolf , dipl. Ingenieur ETH, Wartstrasse 12, 8032 Zürich	1983	Lehmann Hugo , Dr., Buchenweg 32, 5185 Schmiten FR	2012
Kuster Marco , MSc EEA IT ETH, Seestrasse 25, 8800 Thalwil	2007	Lehmann Peter , dipl. Elektroingenieur HTL, Rohrbühlweg 11, 5610 Wohlen AG	2001
Kuster Martin , eidg. dipl. Elektroinstallateur, Höhenstrasse 50, 2562 Port	1989	Lehmann Uwe , Elektroingenieur HTL, Kirchweg 2, 3510 Konolfingen	2004
Kuzet Dalibor , dipl. Elektrotechniker HF, Vorderrainstrasse 1, 6005 Luzern	2013	Lehner Albert , Hintere Oberdorfstrasse 17, 9100 Herisau	1971
Kyburz Alexander , Brändistrasse 31, 6048 Horw	2000		
L'Eplattenier Robert , El.-Ing. HTL, Lochacker 11, 8540 Hinwil	1989		
La Luna Joseph , Clos du Mujon 9, 1358 Valeyres-Rances	2009		
Laager Daniel , Weidenstrasse 27, 4142 Mönchenstein	2008		
Lachat Alexandre , ingénieur HES, 1844 Villeneuve VD	2005		

Lehner Walter , Sarmenstorferstrasse 19, 5615 Fahrwangen	1995	Löwy Daniel , eidg. dipl. El.-Installateur, Dättnauerstrasse 30F, 8406 Winterthur	2001
Lehre Fritz , Maschineningenieur HTL, Stegenstrasse 8, 6048 Horw	2008	Lüber Rico , Zürcherstrasse 63, 9500 Wil SG	2009
Lehmann Christian , Dr. sc. techn., Lindenblick 3, DE-38300 Wolfenbüttel	2003	Lucanto Samuel , via Cresperone 2, 6932 Breganzona	2011
Leibfried Thomas , Prof. Dr. Ing., Unterer Berg 22, DE-76646 Bruchsal	2004	Lucas Stéphanie , Ingénieur, rue Pierre Viret 9, 1350 Orbe	2012
Leibundgut Hans-Ulrich , El.-Ing. HTL, Eichenweg 9, 3128 Kirchenthurnen	1970	Lucato Humberto , Ingenieur, Gustav Bay-Strasse 11, 4142 Münchenstein	1996
Leimgruber Joseph , Dr., Hagenbuchweg 33, 8602 Wangen ZH	2011	Lucchi René , Weidstrasse 20, 8332 Russikon	2011
Leimgrübler Ernst , dipl. El.-Ing. ETH, Wässermtweg 10, 5036 Oberentfelden	1947	Lüchinger Christoph , eidg. dipl. El.-Installateur, Distelweg 5, 8048 Zürich	1998
Leipert Markus , Friedlisbergstrasse 244, 8964 Rudolfstetten	2000	Ludeke Claus W. , Dr., Apartado 254, MX-45915591 Jalisco Mexico	1953
Leiser Christophe , Conrôleur - Electricien, chemin des Terrailles 21, 1304 Cossonay-Ville	2002	Lüdi Erich , dipl. Elektroingenieur ETH, Birkenweg 5A, 3250 Lyss	1994
Leisibach Peter , El.-Ing. HTL, Grenzweg 8, 5035 Unterentfelden	1993	Lüdin Werner , dipl. El.-Ing. ETH, im Niederholzboden 28, 4125 Riehen	1953
Len Patrick , Landschau 8, 6276 Hohenrain	2013	Lüem Thomas , Elektroplaner, Lerzenstrasse 10, 8953 Dietikon	1990
Lengacher Oliver , eidg. dipl. Elektroinstallateur, Pulvermühlestrasse 53, 7000 Chur	1999	Luger Rafael , Leutschenbachstrasse 45, 8050 Zürich	2013
Lenherr Christopher , St. Gallerstrasse 53, 8400 Winterthur	2013	Luginbühl Carlos , El.-Ing. HTL, Neuwiesenstrasse 5, 5420 Ehrendingen	1994
Lenz Viktor , Max-Bill-Platz 11, 8050 Zürich	2013	Luithardt Wolfram , Prof. Dr., boulevard de Pérolles 80, 1705 Fribourg	2009
Leone Giuseppe , eidg. dipl. El.-Inst., Klarensgraben 12, 4244 Röschenz	1994	Luneno Domingos , Südstrasse 24, 6010 Kriens	2010
Leoni Thomas , dipl. Elektroingenieur ETH, Schwerstrasse 18, 6300 Zug	1978	Lüönd Silvan , Am Gulmenbach 6, 8820 Wädenswil	2007
Lepori Xavier , BSc HES-SO Génie électrique, chemin Ique Dezot 9, 1128 Reverolle	2014	Luprano Jean , ing.-électr. dipl. EPFL, chemin du Devin 23, 1012 Lausanne	1984
Lerch Andreas , Metallbauschlosser, Zelgliackerstrasse 1, 8618 Oetwil am See	2006	Lüscher Adrian , dipl. El. Ing. FH, Fliederweg 7, 5103 Möriken AG	2013
Lerch Erich , Elektroingenieur HTL, Dorfmatte 2, 6206 Neuenkirch	1983	Lüscher Fritz , dipl. El.-Inst., Lindenhofstrasse 39, 4665 Oftringen	1945
Lerch Patrik , Elektroingenieur FH, Hirsackerstrasse 18, 4702 Oensingen	2004	Lüscher Max , El.-Ing., Im Ifang 12, 5400 Baden	1976
Lerjen Markus , dipl. Elektroingenieur ETH, Zelgweg 38, 5405 Dättwil AG	1999	Lussi Rolf , Juchstrasse 26, 8192 Glattfelden	2011
Leroux Pierre , avenue de Florissant, 1020 Renens VD	2013	Lüssi Luzia , Winzerhalde 30, 8049 Zürich	2013
Leu Martin , Hochstrasse 361, 8200 Schaffhausen	2001	Lüssi Urs , Im Brünnel 19, 8127 Forch	2009
Leu Urs , eidg. dipl. El.-Inst., Im Obstgarten 7, 4105 Biel-Benken BL	1988	Lustenberger Hans-Peter , Betriebsing., Geiselweidstrasse 6, 8400 Winterthur	2007
Leuba Cyril , Ingénieur Software, Grande rue 54, 2316 Ponts-de-Martel	2013	Luterbacher Nico , MSc ETH, Saumstrasse 27, 8003 Zürich	2011
Leuch Roger , dipl. El. Ing. FH, Brown-Boveri-Strasse 8, 8050 Zürich	2010	Lüthi Anton , Dr., Rüeigsaustrasse 35A, 3415 Rüegsau Schachen	2011
Leuenberger Christoph , installateur électricien dipl., route du Mont 19, 1789 Lugnorre	1983	Lüthi Hans G. , dipl. El.-Ing. ETH, Tannerstrasse 65, 5000 Aarau	1954
Leuenberger David , Libellenweg 3, 8600 Dübendorf	2007	Lüthi Jakob , dipl. Elektroinstallateur, Quellenstrasse 1, 8583 Sulgen	1973
Leuenberger Matthias , dipl. Ingenieur FH, Kastellweg 3, 8404 Winterthur	2009	Lüthi Markus , Elektroingenieur HTL, Birchwaldstrasse 20, 8409 Winterthur	1998
Leupp Peter , dipl. El.-Ing. ETH, Zehntenstrasse 2, 8800 Thalwil	1977	Lüthi Paul , Elektrotechniker HF, Mohnstrasse 8, 8570 Weinfelden	2012
Leuppi Max , eidg. dipl. El.-Inst., Unterer Altenberg 259, 5078 Effingen	1996	Lüthi Walter , Kontrolleur, Rudolfstrasse 35, 8400 Winterthur	2001
Leutenegger Hajo , Dr. Ing., Loretöhöhe 19, 6300 Zug	1986	Lüthold Nicolás Román , Hechtweg 2, 8808 Pfäffikon SZ	2013
Leutenegger Manfred , Hauptstrasse 49, 4312 Magden	2008	Lutz Danny , dipl. Techniker HF, Bahnhofstrasse 8, 5242 Lupfig	2014
Leuthard Werner , dipl. Physiker ETH, Jurastrasse 34, 5000 Aarau	1989	Lutz Heinrich , dipl. Ing., Frickenstrasse 31, 8600 Dübendorf	1946
Leuthold Peter , Prof. Dr., Rietstrasse 14, 8703 Erlenbach ZH	1978	Lutz Hilda , Im Tiergarten 20, 8055 Zürich	2003
Leuzinger Roman , Hubstrasse 24, 9500 Wil SG	2007	Lutz Julius , dipl. Elektroingenieur ETH, Schweighofstrasse 401, 8055 Zürich	1978
Levi Jacob , ing.-électr. dipl. EPFL, av. Bethusy 4, 1005 Lausanne	1959	Lutz Martin , Ing. HTL, Eichackerstrasse 178, 4247 Grindel	1985
Leyvraz Guillaume , rue de Savoie 4, 1196 Gland	2013	Lutz Vreni , Lindenstrasse 9, 9425 Thal	2014
Liagris Alexandros , Hofwiesenstrasse 22, 8057 Zürich	2013	Luvumbu Rémy , Techn.-électr., rue de la Ferme 13, 1205 Genève	2012
Liechi Jürg , Dr., Hauptstrasse 1, 4566 Oekingen	1998	Luzio Seraphin , eidg. dipl. El.-Inst., 7456 Marmorera	1955
Lienert Ian , Schneebelstrasse 7, 8048 Zürich	2013	Ly Simon , Birchmattstrasse 4, 5703 Seon	2014
Lienhard Bruno , In der Hüslimatt 2, 4104 Oberwil BL	2001	Maag Othmar , Elektromonteur, Albisstrasse 19, 8915 Hausen am Albis	1993
Limacher Heinrich , Elektromonteur, Bühlstrasse 44, 4622 Egerkingen	1993	Maag Ulrich , dipl. El.-Inst., Glärnischstrasse 71, 8618 Oetwil am See	1982
Lindauer Peter , dipl. El.-Inst., Berghaldenstrasse 28, 8053 Zürich	1985	Maag Werner , dipl. Physiker, Auf Erlen 24, 8750 Glarus	1994
Lindecker Jürg , Dr. sc. techn., Seestrasse 2, 8606 Greifensee	1966	Maag-Rose Heinrich , Zschokkestrasse 21, 8037 Zürich	1990
Linder Fritz , eidg. dipl. El.-Installateur, Schützenstrasse 7, 3612 Steffisburg	2002	Maamer Mouna , rue de la Servette 80, 1202 Genève	2013
Linder John , monteur-electricien, avenue du Temple 40, 1010 Lausanne	2008	Maaouia Wassim , route Cantonale 35, 1025 St-Sulpice VD	2013
Linder Thierry , Ingénieur en Automation, rue G.-A.-Matile 19, 2000 Neuchâtel	2008	Mach Stefan , Altwiesenstrasse 181, 8051 Zürich	2013
Lingeri Nicola , ingegnere eletrotecnico, gradinata di Albonago 2, 6962 Viganello	2003	Mäder Marco , Weissensteinstrasse 28, 3008 Bern	2013
Lingg Hansruedi , dipl. Elektroingenieur ETH/MBA, Panoramastrasse 4, 6030 Ebikon	2005	Mäder Markus , El.-Kontrolleur, Amselweg 9B, 3627 Heimberg	1995
Linggi Andreas , Holzweidweg 1, 8340 Hinwil	2013	Maechler Heinrich , eidg. dipl. El.-Inst., chemin de la Pie 14, 1292 Chambésy	1979
Linggi Walter , dipl. El.-Ing., Brünneliweid 16, 8340 Hinwil	1968	Maendli Patrik , Maisfeldstrasse 10, 4552 Derendingen	2013
Lipp Stefan , eidg. dipl. El.-Inst., Riedmattstrasse 18, 6052 Hergiswil NW	1993	Magnani Gianni , Zelgweg 23, 4142 Münchenstein	2012
Lippuner Urs , Zürichstrasse 74, 8340 Hinwil	2009	Mahler Armin , Baumgärtli 5, 6130 Willisau	2013
Litscher Stefan , dipl. El.-Ing. HTL, Ruchenbergstrasse 57, 7000 Chur	1993	Mahler Daniel , Dürbergstrasse 20, 4663 Aarburg	2004
Ljatif Emil , Lindenstrasse 57, 8302 Kloten	2013	Mahler Eduard , Ing. HTL, Auensteinerstrasse 17, 5023 Biberstein	1965
Llaguno Gabriel , avenue Favre Louis 4, 1024 Ecublens VD	2013	Maillard Pascal , maître électricien, chemin du Risoux 11, 1110 Morges	2011
Lobeto Christian , Hohlstrasse 614, 8048 Zürich	2014	Maiocchi Luca , Dr., via Casarico 23A, 6932 Breganzona	1994
Locatelli Franco , installateur électricien dipl. féd., via Campagna 7, 6900 Lugano	1988	Maisson Reto , dipl. El.-Techniker IBZ, Chesa Bella Vista, 7504 Pontresina	1993
Locher Alexander , Kummern 6, 3957 Erschmatt	2010	Maître Aimé , Installateur-électricien, rue des Rouges-Terres 11, 2900 Porrentruy	2005
Locher Heinz , Elektroingenieur HTL, Feldhofstrasse 24, 8600 Dübendorf	1965	Majercik Dominique , Buchzelgstrasse 41, 8053 Zürich	2013
Lochinger Rolf B. , Dr. Ing., Stolzengrabenstrasse 71, 6317 Oberwil b. Zug	1986	Malacarne Selina , Talgartenstrasse 7, 8630 Rüti ZH	2013
Logean Mickael , impasse 18, 1987 Hérémence	2012	Mamani Florencio , Zelghalde 14, 9500 Wil SG	2007
Lombardi Massimo , Chinchengo 10, 6760 Faido	2002	Mameli Giampaolo , Dipl. El. Ing. ETH, via ai Molini di Muzzano 2, 6935 Muzzano	2012
Lombardini Robert , Zollstrasse 62, 8021 Zürich 1 Sihlpost	2011	Manetti Antonio , Inst.-électr. dipl., 6803 Camignolo	2010
Lombriser Lukas , Wahlenstrasse 7, 4227 Büsserach	2013	Mangani Marco , BSc FHO Elektrotechnik, Greithstrasse 3, 8640 Rapperswil SG	2010
Lompar Djordje Uors , Ing. Informatik, Winkelstrasse 8D, 8424 Embrach	2012	Mange Daniel , ingénieur dipl. EPFL, Station INM 14, 1015 Lausanne	1964
Lonic Jasmin , BSc FHO in Telekom.-Wirtschaftseng., Frohburgweg 13, 8180 Bülach	2013	Manoury Firmin , route Suisse 8, 1296 Coppet	2013
Loop Ignaz , eidg. dipl. El.-Inst., Wiesenstrasse 3, 8893 Flums Hochwiese	2010	Manser Hans , eidg. dipl. El.-Inst., Tössstalstrasse 473, 8498 Gibswil	1965
Looser Christoph , Techniker TS, Schulhausstrasse 8, 8916 Jonen	1999	Manser Lukas , Märlwilerstrasse 6, 9556 Affeltrangen	2013
Loosli Ivo , Elektroinstallateur, Birkenstrasse 2, 4564 Obergerlafingen	2007	Mantegazzi Claudio , Ingegnere HTL, Canedo 7, 6809 Medeglia	2005
Lörtscher Manfred , dipl. Elektroingenieur ETH, Niederweg 45, 8907 Wettswil	1972	Manz Hans , dipl. Elektroingenieur ETH, Pfaffensteinstrasse 15, 8118 Pfaffhausen	1957
Losenegger Marco , Udermülstrasse 22, 8320 Fehraltorf	2013	Maradan Jimmy , La Châtagne 22, 2406 La Brévine	2012
Lötscher Adrian , Betriebselektriker, Luzernerstrasse 3, 6204 Sempach	2013	Marazzi Mario , Bernrainstrasse 2, 8280 Kreuzlingen	2012
Lötscher Daniel , dipl. Ing. FH Elektrotechnik, Ostergau-Köchlihus, 6130 Willisau	2011	Marbach Philippo , via Luserte 7B, 6572 Quartino	2010
Lötscher Philipp , Marktgasse 24, 5620 Bremgarten AG	2008	Marchand Michel , inst.-électr., chemin du Carro, 1566 St-Aubin FR	1983
Lott Urs , Dr., Bahnhofstrasse 6A, 8803 Rüschlikon	2007	Marchio Gianrico , Pappelweg 7, 3072 Ostermündigen	2011
Lovey Jérôme , route des Ecoles, 1937 Orsières	2012	Marena Romeo , Dättnauerstrasse 30A, 8406 Winterthur	2013
		Marendaz Alain , Hôpital, P 4, 1029 Villars-St-Croix	2009
		Maret Didier , Betriebselektriker, Goldbrunnenstrasse 80, 8055 Zürich	2002
		Marfurt Markus , Eidg. dipl. Elektroinst., Hinter-Herdswand 6A, 6020 Emmenbrücke	2007

Margadant Felix, dipl. El.-Ing. ETH, Unter der Linde 13, 7304 Maienfeld	1989	Mayrhofer Herbert, El.-Ing. HTL, Steinfeldstrasse 36, 5033 Buchs AG	1983
Mari Gianpaolo, Gerra Piano 34, 6516 Cugnasco	2000	Mazan Hans, dipl. Elektroingenieur ETH, In der Rebhalden 11, 8902 Urdorf	1970
Mariethoz Sébastien, route de Sornard 20, 1997 Haute-Nendaz	2012	Mazan Samuel, El.-Ing. HTL, Altenburgstrasse 13, 5430 Wettingen	1994
Mark Xhon, Elektriker, St. Gallerstrasse 58B, 9500 Wil SG	2010	Mazza Denis, Elektromonteur, Hagenholzstrasse 102, 8050 Zürich	2012
Märki Daniel, rue du Bachet 3, 1212 Grand-Lancy	2013	McGimpsey Benjamin, rue Saint-Laurent 14, 1003 Lausanne	2013
Märki Daniel, Marie Sollbergerstrasse 15, 3360 Herzogenbuchsee	2013	Meder Claudia, Stöckliackerweg 61, 4800 Zofingen	2010
Märki Martin, Hofackerstrasse 37, 3645 Gwatt (Thun)	2005	Meer Daniel, BSc Elektrotechnik, Schützgasse 5, 4539 Rumisberg	2013
Marley Raymond, Elektrotechniker, Steihau 13, 5453 Remetschwil	2013	Meienhofer Stefan, Elektroingenieur HTL, Schwandenholzstrasse 24, 8052 Zürich	1997
Marmy Claude, Im Unterzelg 30, 8965 Berikon	2013	Meier Adrian, Elektronikmonteur, Kalkofenstrasse 10, 8810 Horgen	2001
Marolf Peter-Urs, eidg. dipl. Elektroinstallateur, Habsburgstrasse 27b, 8964 Rudolfstetten	1989	Meier Adrian, dipl. Ingenieur FH, Burgweg 13, 3270 Aarberg	2008
Marolf René, dipl. Elektroingenieur ETH, Münzlihausenstrasse 9, 5400 Baden	1976	Meier André, Dorfstrasse 5, 4715 Herbetswil	2012
Marquart Georges, dipl. Elektroingenieur ETH, Barnüelstrasse 15, 7323 Wangs	1995	Meier Andreas, Gryschachenstrasse 40, 3400 Burgdorf	2011
Marquart Janosch, Brüelweg 4, 9496 Balzers	2011	Meier Anton, El.-Ing. HTL, via Vignascia 18, 6982 Agno	1994
Marques Da Silva Antonio, rue du Comte-Géraud 3, 1213 Onex	2013	Meier Benedikt, Pestalozzistrasse 81, 5242 Birr	2013
Marquis Roland, Elektroingenieur HTL, Claramattweg 9, 4057 Basel	1998	Meier Bernhard, Elektroingenieur HTL, Oberer Rolliring 7, 4614 Hägendorf	1989
Marra Giuseppe, eidg. dipl. El.-Installateur, Gartenstrasse 47, 4132 Muttenz	2013	Meier Christian, Colombia 22, ES-34003 Palencia	1960
Marro Jean-Claude, ingénieur ETS, 1027 Lonay	1988	Meier Christian, Elektroingenieur, Obmattstrasse 9, 5085 Sulz AG	2013
Marsano Antonio, Chef d'entreprise / Contrôleur, avenue d'Aire 95C, 1203 Genève	2002	Meier Felix, El.-Ing. ETH, Geissbergstrasse 7, 5408 Ennetbaden	1972
Marteau Valentin, route de la Maladière 16, 1022 Chavannes-Renens	2013	Meier Fritz, El.-Ing. HTL, Albulabrücke, 7411 Sils im Domleschg	1952
Martella Giulio, Elektroplaner, Untere Wiesenstrasse 8, 9424 Rheineck	2013	Meier Gerhard, dipl. El.-Inst., Kesselstrasse 5, 8957 Spreitenbach	1975
Marti Andreas, Zopfweg 14, 5033 Buchs AG	2006	Meier Hans, El.-Ing. HTL, Höhenstrasse 17, 8154 Oberglatt ZH	1966
Marti Bruno, Eidg. dipl. El. Inst., Seestrasse 18, 3600 Thun	2006	Meier Hans-Ulrich, eidg. dipl. El.-Inst., Sonnenbergstrasse 21, 5303 Würenlingen	1995
Marti Erich, Gempfenstrasse 72, 4053 Basel	1993	Meier Henri, ing.-electr. dipl. EPF, rue de la Rochette 27, FR-07300 Tournon	1951
Marti Kurt, dipl. El.-Ing. HTL, Gyrisbergstrasse 132, 3400 Burgdorf	1987	Meier Hermann, Ing. HTL, Talstrasse 12, 8125 Zollikerberg	1975
Marti Werner, Elektriker, Spitalstrasse 89, 8620 Wetzikon ZH	1991	Meier Jakob Ulrich, dipl. El.-Ing. ETH, Sunneblick 27, 6345 Rotkreuz	1992
Martic Igor, dipl. Techniker HF Automation, Am Naglerbach 3, 4800 Zofingen	2014	Meier Josef, eidg. dipl. El.-Inst., Küttigerstrasse 48, 5018 Erlinsbach	1997
Martin Andy, Eidgenossenweg 18, 4052 Basel	2013	Meier Josef, Ing. HTL, Aemmertweg 6, 5425 Schneisingen	1972
Martin Fabrice, le Chêne, 1880 Bex	2005	Meier Klaus, Stationsweg 3, 3375 Inkwil	2008
Martin Jean-Jacques, lic. HEC, avenue Paix 6, 1814 La Tour-de-Peilz	1968	Meier Kurt, dipl. Ingenieur ETH, In der Mettmen 6, 8606 Greifensee	2009
Martin Jean-Pierre, Elektromonteur, Falkensteinerstrasse 2, 4132 Muttenz	2010	Meier Kurt, Neuwiesenstrasse 4, 8304 Wallisellen	2005
Martin Tobias, dipl. Techniker HF Elektrotechnik, Rätenbergstrasse 14, 9246 Niederbüren	2013	Meier Lorenz, Schulstrasse 78, 8952 Schlieren	2010
Martin Walter, dipl. Elektroinstallateur, Haus Rubin, 3925 Grächen	2010	Meier Lukas, Bruggerstrasse 72, 5405 Baden	2008
Martinez Florian, chemin des Berges 12/531, 1022 Chavannes-Renens	2013	Meier Marcel, eidg. dipl. El.-Installateur, Im Spitzacker 21, 8500 Frauenfeld	2000
Martis Sandro, Stauffacherstrasse 197, 8004 Zürich	2013	Meier Markus, eidg. dipl. El.-Inst., Mitteldorfstrasse 48, 5704 Egliswil	1993
Martius Gregor, Rotbuchstrasse 68, 8037 Zürich	2012	Meier Martin, Feldgässli 10, 3812 Wilderswil	2011
Marty Adolf, dipl. El.-Ing. HTL, Kohlhüttenstrasse 3, 6440 Brunnen	1986	Meier Max, Elektroingenieur HTL, Haldenstrasse 34, 8955 Oetwil a.d. Limmat	1958
Marty Christian, Weier 457, 9205 Waldkirch	2010	Meier Mirjam, Hans Rölli-Strasse 28, 8127 Forch	2013
Marty Damian, Lützelühstrasse 71, 3415 Hasle-Rüegsau	2001	Meier Pirmin, Elektroingenieur HTL, Schmittenwaldstrasse 16, 8717 Benken SG	1968
Marty Dario, El.-Ing. HTL, Buchgrindelstrasse 14, 8620 Wetzikon ZH	1982	Meier Roman, eidg. dipl. Elektro-Installateur HFP, Javastrasse 15, 8604 Volketswil	2004
Marty Dominik, Elektrotechniker, Goldacherstrasse 56, 9400 Rorschach	2004	Meier Rudolf, Vordere Höhenstrasse 33, 5430 Wettingen	2007
Marty Josef, dipl. El.-Ing. ETH, Pappelweg 14, 5036 Oberentfelden	1962	Meier Ruedi, dipl. Elektroingenieur ETH, Burzstrasse 4, 5023 Biberstein	1972
Martz Stephan, MSc ETH EET, Raingässli 14, 8706 Meilen	2013	Meier Steve, Zeligstrasse 9, 5623 Boswil	2013
Marxer Brigit, Kohlbrunnen 7, 9485 Nendeln	2012	Meier Thomas, Kienstelweg 27, 4116 Metzleren	2014
Marzetta Carlo, Ing. HTL, ruelle du Petit Veytaux 2, 1820 Veytaux	1976	Meier Tobias, Im Eichli 4, 8162 Steinmaur	2012
Masino Bruno, Elektromonteur, Soodstrasse 64, 8134 Adliswil	1979	Meier Werner, Blindackerstrasse 3, 4543 Deitingen	2009
Masson Laurent, route du Vallon 71, 1832 Chamby	2011	Meier Grubenmann Dominic, eidg. dipl. Elektroinstallateur, Im Schwizergut 16, 8610 Uster	2009
Mastai Amedeo, alla Bolla, 6595 Riazzino	2010	Meier-Fliri Andreas, eidg. dipl. Netzelektrikermeister, Zentralstrasse 9, 9403 Goldach	1993
Mästinger Roman, Elektromonteur, Frauenfelderstrasse 47A, 8570 Weinfelden	1989	Meier-Leu Walter, Bahnhofstrasse 30, 8200 Schaffhausen	2008
Matasci Luca, Ingénieur, via San Nicolao 13, 6598 Tenero	2012	Meierhofer Roger, Dipl. Wirtschafts-Ing., Bergacker 8, 8046 Zürich	2000
Mateos Julio, eidg. dipl. Techniker HF Energietechnik, Winterthurerstrasse 659, 8051 Zürich	2013	Meile Christoph, Techniker TS, Stationsstrasse 65, 8623 Wetzikon ZH	2003
Mathez Olivier, route de Combe grasse 1, 1264 St-Cergue	2010	Meile Matthias, dipl. Elektrotechniker HF, Jonschwiler Strasse 16, 9536 Schwarzenbach SG	2013
Mathis Arnold, Im Widacher 6B, 8340 Hinwil	2011	Meile Stefanie, BSc FHO in Systemtechnik, Lindenstrasse 132A, 9016 St. Gallen	2013
Mathis Christian H., dipl. Ing., Gutenbergstrasse 11, DE-76307 Karlsbad	1971	Meili Beat, Poststrasse 2, 8307 Effretikon	2009
Mathis Peter, dipl. Ing. ETH, Kirchgässli 1, 3322 Urtenen-Schönbühl	1975	Meili Christof, Elektromonteur, Fischingerstrasse 18, 8370 Sirnach	2005
Mathis Peter, Bruggerstrasse 72, 5400 Baden	2002	Meili Karl, Elektromonteur, 8134 Adliswil	1991
Mathis Urs, eidg. dipl. Elektroinstallateur, Unterdorfstrasse 15, 8105 Watt	1994	Meili Lukas, Aeussere Stammerau 17, 8500 Frauenfeld	2008
Mathys Daniel, Techniker TS, Langenbachstrasse 4E, 8414 Buch am Irchel	1989	Meili Max, El.-Ing. HTL, Embracherstrasse 19, 8185 Winkel	1984
Mathys Ernst, eidg. dipl. El.-Inst., Beaumontweg 19, 3007 Bern	1976	Meili Nico, Lättenstrasse 82, 8142 Uitikon Waldegg	2013
Mathys Roger, ing.-electr. dipl. EPFL, Hofurlistrasse 47, 6373 Ennetbürgen	1979	Meister Bruno, Betriebselektriker, Haus Tödi, 8639 Faltigberg	2007
Mathys Werner, Wydenhof 8, 3422 Kirchberg BE	2011	Meister Jakob, eidg. dipl. El.-Inst., Unterloostrasse 9, 8461 Oerlingen	1987
Matic Zoran, Elektrotechniker HF, Vordere Hauptgasse 5, 4800 Zofingen	2013	Meister Kris, dipl. Systemtechniker, Seidenhofweg 1, 8914 Aeugstertal	2014
Matt Max, eidg. dipl. El.-Inst., Im Moosacker 28, 9450 Altstätten SG	1990	Meister Kurt, dipl. El.-Ing. ETH, Kappellenweg 59, 3032 Hinterkappelen	1985
Matter Alex, Grand-Rue 72, 2603 Péry	2011	Meister Patrick, Klausweg 33, 8200 Schaffhausen	2012
Matthey Olivier, Eidg. Dipl. El.-Installateur, Grischunaweg 3, 7270 Davos Platz	2004	Meister Reto, Betriebselektriker, Amselweg 5, 8835 Feusisberg	2008
Mattle Karl, BSc FHO in Systemtechnik, Churerstrasse 42C, 9450 Altstätten SG	2013	Meli Robin, Pfaffenwiesenstrasse 87, 8404 Winterthur	2012
Mattli Jakob, im Grünen Hof 74, 8133 Esslingen	1952	Melliger Samuel, dipl. Energietechniker HF, Müliwiesstrasse 59, 8487 Zell ZH	2012
Mattmann Rudolf, dipl. Elektroingenieur ETH, Suracherstrasse 18, 8142 Uitikon Waldegg	1986	Melly David, rue Oscar-Bider 98, 1950 Sion	2011
Matzinger Emil, Elektroingenieur HTL, Widenospen 3, 8913 Ottenbach	1995	Meloni Mario, dipl. El.-Ing. ETH, Breichtenstrasse 13, 3074 Muri b. Bern	1950
Mauchle Peter, dipl. Elektroingenieur ETH, Grünauweg 4, 5702 Niederlenz	1998	Mendez Manuel, avenue de Béthusy 4, 1005 Lausanne	2013
Mauderli Christian, eidg. dipl. Elektroinstallateur, Lanzacker 4, 6286 Altwis	1996	Menger Hanspeter, El.-Ing. HTL, Langackerstrasse 5, 6330 Cham	2009
Maurer Christoph, Galeggenweg 9, 5034 Suhr	2013	Meni Bruno, eidg. dipl. Elektroinstallateur, Walderstrasse 43c, 8340 Hinwil	2011
Maurer Dieter, dipl. Elektroingenieur FH, Rüssli 462, 5057 Reitnau	2002	Menzi Albert, Elektromonteur, Rikonerstrasse 3, 8310 Kempthal	1985
Maurer Ernst, Höh 46, 3615 Heimenschwand	1993	Menzi Simon, Kapuzinerhügel 19, 5620 Bremgarten AG	2013
Maurer Jean-Jacques, ingénieur ETS, Rue du centre 48, 1025 St-Sulpice VD	1974	Menzl Stefan, dipl. El.-Ing., Zürcherstrasse 165, 8645 Jona	2007
Maurer Martin, dipl. El.-Ing. ETH, Glärnischstrasse 8, 8632 Tann	1974	Mercx Josef K., dipl. Ing., Im Roggebode 5, 5401 Baden	1974
Maurer Peter, Elektroingenieur HTL, Ruederstrasse 6, 5040 Schöftland	2002	Mérinat Pierre-Alain, Ingénieur HES, avenue Paul-Cérésole 12, 1800 Vevey	2002
Maurer Thomas, Eichstrasse 3, 8957 Spreitenbach	2013	Merki Sandro, BSc ET, St. Gallerstrasse 85, 8400 Winterthur	2012
Mayer Georg, Techniker, Blumenweg 4, 5034 Suhr	1953	Merminod Kim, rue des Pâquerettes 3, 1450 Ste-Croix	2012
Mayer Hansjörg, dipl. Elektroingenieur ETH, Täschenstrasse 4, 9410 Heiden	1963		
Mayoraz Jean-Justin, électricien, route principale 66, 1987 Hérémence	1989		

Merz Andreas , Ingenieur, Rumermatt 231, 5225 Oberbözingen	2002
Merz Rolf , eidg. dipl. Elektroinstallateur, Weidgartenstrasse 2, 8909 Zwillikon	2007
Merz Rudolf , Elektroingenieur HTL, Bodenhof-Terrasse 47, 6005 Luzern	1961
Mesojedec Matej , Bundesplatz 1, 6003 Luzern	2011
Messerli Alain , Bielstrasse 32, 3250 Lyss	2013
Messerli Andreas , El.-Ing. HTL, Mattenweg 6, 5035 Unterefelden	1991
Messerli Fritz , El.-Ing. HTL, Untere Wassergasse 3, 8234 Stetten SH	1960
Messerli Loïc , route du Roule 21, 1723 Marly	2008
Messerli Urs , El.-Inst., Gabelrütteweg 26A, 3323 Bärswil	1985
Mettler Paul , El.-Ing. HTL/STV, Aarwangenstrasse 14A, 4900 Langenthal	1986
Mettler Roger , Grützenstrasse 36, 8640 Rapperswil SG	2013
Mettler Ulrich , eidg. dipl. Elektroinstallateur, via Baselga 27, 7013 Domat/Ems	2009
Meyer Aaron , Elektro-Projektleiter, Wydenpark 2, 2557 Studen BE	2007
Meyer Franz-Josef , El.-Kontrolleur, Griederweg 14, 5032 Aarau Rohr	1991
Meyer Gabriel V. , Dr. sc. techn., Neuaackerstrasse 25, 5408 Ennetbaden	1976
Meyer Gianclaudio , dipl. Elektroingenieur ETH, Ahornstrasse 7, 9404 Rorschacherberg	1994
Meyer Hanspeter , Elektromonteur, Unterdorfstrasse 55, 5246 Scherz	2012
Meyer Jan , Kohlackerstrasse 16, 5103 Möriken AG	2008
Meyer Jürg , Impasse de Souvy 8, 1617 Remaufens	1974
Meyer Martin , dipl. Ing. FH, Lukasstrasse 17, 9008 St. Gallen	1990
Meyer Oliver , dipl. Ing., Saflischstrasse 4, 3900 Brig	2005
Meyer Patric , Bsetzweg 10A, 8500 Frauentfeld	2008
Meyer Peter , Buolistrasse 6, 8458 Dorf	2009
Meyer Philipp , BSC Elektrotechnik, Laubeggstrasse 10, 3013 Bern	2009
Meyer Silvan , Eptingerstrasse 41, 4132 Muttenz	1982
Meyer Theo , El.-Ing. HTL / STV, Grundstrasse 25, 8712 Stäfa	1998
Meyer Thomas , Lärchenstrasse 22, 8903 Birmensdorf ZH	2011
Meyer Urs B. , dipl. Ing. ETH, 8172 Niederglatt ZH	1970
Meyer Walter , dipl. El.-Ing. ETH, Lerchenbergstrasse 76, 8705 Erlenbach ZH	1966
Meyer Walter , eidg. dipl. Elektroinstallateur, Kehlhofstrasse 36, 8542 Wiesenendungen	2008
Meyer William , Ingénieur EPF, chemin des Croisettes 28, 1066 Epalinges	2008
Meylan Gérard , ingénieur ETS, rue Champs-de-la-Pelle 12, 2610 St-Imier	1967
Meyrat Loïc , rue du Jura 47, 2525 Le Landeron	2011
Michaud Serge , Clairière des Barzettes A 39, 3963 Crans-Montana	1987
Michel Beat , eidg. dipl. El.-Inst., Dorfstrasse 12, 8954 Geroldswil	1988
Michel Eric , Etudiant ETS, route des Sarrazins 115, 1782 Lossy	1998
Michel Fabian , BSc FHZ, Kottenmatte 20, 6210 Sursee	2011
Michel Philipp , Elektromonteur, Im Riesentobel 1, 8104 Weiningen ZH	2011
Michellod Thomas , Ing. Microtechnicien, chemin de Dion 14, 1947 Versegères	2004
Miehlich Boris , Wirtschaftsingenieur, Rosengasse 20, 8755 Ennenda	2014
Miesch Martin , im Gücht, 9546 Tuttwil	1994
Miethig Georg , El.-Ing. HTL, Dammstrasse 7, 3900 Brig	1993
Mikes Kevin , Meiangartenstrasse 4, 8645 Jona	2013
Mikula Paul , Elektromonteur, Seestrasse 31, 8800 Thalwil	1987
Milesi Andrea , installatore elettricista, via Vignascia 29, 6982 Agno	2010
Minder Rudolf , Dr., Ruchweid 22, 8917 Oberlunkhofen	1998
Mingard André , Am Wasser 61, 8049 Zürich	2005
Mini Michele , via Cantonale, 6805 Mezzovico	2009
Minkner Ruthard , Dr. Ing., Grenzweg 5, 4148 Pfeffingen	1973
Minnig René , ingénieur HES, avenue des Baumettes 5, 1020 Renens VD	2009
Miotti Bruno , Ing. HTL, Heinrich Wehrli-Strasse 9, 5033 Buchs AG	1957
Missland Hansruedi , dipl. El.-Ing. ETH, Bühlstrasse 12, 8707 Utikon am See	1975
Möckli Lukas , Dickihof 1, 8252 Schlatt TG	2011
Moens Jan , Gewerbe Nord, 5506 Mägenwil	1998
Mofang Rodrigue , rue du Chasseron 8, 1400 Yverdon-les-Bains	2011
Mogilenko Alexander , Dr., Petropavlovskaya 5/1-17, RU-630054 Novosibirsk	2005
Mohr Christian , Ringstrasse 1, 8483 Kollbrunn	2012
Mohr Peter , dipl. El.-Ing. ETH, Schulhausstrasse 9, 8955 Oetwil a.d. Limmat	1978
Möhrle Hansruedi , El.-Ing. HTL, Schafrainweg 16, 3612 Steffisburg	1961
Mohsen Bahramipناه , avenue de Florrisant 9, 1008 Prilly	2013
Moingep Jehan , rue de la couvée, FR-25520 Goux-les-Usiers	2013
Moix Raphaël , rue de la Cotzette 15, 1950 Sion	2013
Moll Olivier , chemin Maillefer 51, 1052 Mont-sur-Lausanne	1988
Moll Rudolf , Dr., Mangelweg 58, 6430 Schwyz	1998
Molliet Philippe , ing.-électr. dipl. EPFL, route de Villars-Vert 2, 1752 Villars-sur-Glâne	1986
Molteni Carlo , ing.-électr. ETS, Via S. Bernardino 5, 6532 Castione	1996
Monaco Raico , Sandgrube 6, 9050 Appenzell	2013
Mondgenast Emanuel , Eselweidweg 18, 8833 Samstagern	2011
Monet David , BSc HES-SO en Ingénierie, sentier de la Roderiaie 8, 1205 Genève	2014
Monnard Jannick , rte de Chéserey 5, 1276 Gingins	2012
Monnard Michel , chemin de la Chapelle 6, 1235 Bernex	1987
Monnard Mireille , route de Noville 14, 1847 Rennaz	2010
Monnay Alain , inst.-électr., Zone Industrielle des Marais, 1890 St-Maurice	1988
Monney Jacques A. , avenue des Alpes 107, 1814 La Tour-de-Peilz	1938
Montague Neil , Felsenrainstrasse 23, 8052 Zürich	2013
Montavon Maurice André , Rütchweg 263, 5078 Effingen	1978
Monteleone Roberto , Bombachstrasse 7, 8049 Zürich	2000
Moor Andreas , Elektroingenieur, In Kreuzäckern 5, 8172 Niederglatt ZH	2012
Moor Christophe , Ingénieur en informatique, chemin des Marais 167, 1255 Veyrier	2014
Moor Pascal , Breitenstrasse 9, 2558 Aegerten	2013
Moor Peter , Elektroingenieur HTL, Rietschenweg 15, 5507 Mellingen	2003
Moos Peter , Birststrasse 18, 6340 Baar	2013
Mora Fulvio , Contrôleur, 6981 Bombinasco	2005
Morais Tiago , rue Philippe-Plantamour 30, 1201 Genève	2013
More Yogiraj , Sonnhaldenstrasse 19, 4600 Olten	2013
Morel Alain , chemin du Vugy 12, 1684 Mézières FR	2012
Morf Andreas , Seewisstrasse 23, 8124 Maur	2013
Morf Balz , El. Ing., Schwerzelbodenstrasse 24, 8305 Dietlikon	2005
Morf Matthias , Stockenstrasse 14, 8802 Kilchberg ZH	2001
Morgenbesser Mischa , Dr., Mühlebachstrasse 32, 8024 Zürich	2012
Morghenthaler Peter , dipl. El.-Ing. ETH, Haufroosstrasse 6, 5452 Oberrohrdorf	1978
Morger Beat , Techniker, Mahrenstrasse 137, 4654 Lostorf	2003
Moritz Kevin , Degenackerweg 108, 5083 Ittenthal	2011
Mösching Martin , El. Ing. HTL, Alte Hubelstrasse 7, 3778 Schönried	2005
Moser André , Fachstellenleiter, Breitacher 26, 8493 Saland	2005
Moser Beat , Bergstrasse 9, 8322 Madetswil	2011
Moser Charles N. , Meylandstrasse 26, 3280 Murten	2013
Moser Christian , Schützenmattweg 30, 3312 Fraubrunnen	2013
Moser Cyril , Elektrotechniker HF, Entlebucherstrasse 69, 6110 Wolhusen	2014
Moser Daniel , dipl. Elektroingenieur ETH, Schweikhofstrasse 60, 8925 Ebertswil	1998
Moser Daniel , Freiburgstrasse 10, 3150 Schwarzenburg	2013
Moser Gabriel , Am Schützenweiher 8B, 8400 Winterthur	2001
Moser Hans , Haselacker 146, 3068 Utzigen	2014
Moser Heinz , Alleestrasse 22, 2503 Biel/Bienne	1944
Moser Jürg , El.-Ing. HTL, Hübelweg 1, 3074 Muri b. Bern	1949
Moser Jürg , dipl. Elektroinstallateur, Oberwiesstrasse 32, 8213 Neunkirch	1987
Moser Marc , Eidg. Dipl. El.-Installateur, Obstgartenweg 3, 3270 Aarberg	2004
Moser Marco , Lukmaniergasse 10, 7000 Chur	2013
Moser Mario , BSc FHO Elektrotechnik, Schomattenstrasse 44, 9630 Wattwil	2011
Moser Michael , Dr., Zeerlederstrasse 2, 3006 Bern	2009
Moser Philippe , eidg. dipl. El.-Installateur, Seestrasse 11b, 8594 Güttingen	2001
Moser Urs , Elektroingenieur HTL, Mythenstrasse 30, 8400 Winterthur	1996
Moser Walter , Dipl. El.-Ing. HTL/STV, Glaserweg 20, 5012 Schönenwerd	1946
Moser Walter , Elektromonteur, Hofstattstrasse 11H, 4552 Derendingen	2005
Mosimann Fritz , Toblerstrasse 51, 8044 Zürich	2012
Mosimann Paul R. , Betriebselektriker, Neufeldstrasse 13A, 5430 Wettingen	1989
Mosimann Simon , Blumenstrasse 8, 9403 Goldach	2013
Mota Antonio , électricien d'exploitation, chemin de la Cascade 12, 2024 St-Aubin-Sauges	2002
Mötteli Adrian , Eidg. Dipl. Marketingplaner, Tulpenstrasse 4, 8610 Uster	2003
Mottet Denis , chemin du Brit 19, 1032 Romanel-s-Lausanne	2013
Mottl Patrizia , Schaffhauserstrasse 352, 8050 Zürich	2009
Mouchet Gabriel , Electricien d'exploitation, chemin des Aulx 6, 1228 Plan-les-Ouates	2001
Mouhadi Said , Niederwisstrasse 1, 8627 Grüningen	2011
Moulin Patrick , rue des Fahys 57, 2000 Neuchâtel	2013
Mouradian Vahram , Karl-Neuhaus-Strasse 8, 2502 Biel/Bienne	2014
Mozzillo Sergio , Haldenweg 39, 4460 Gelterkinden	2013
Mozzini Andrea , Elettromeccanico, via delle Vigne 1, 6500 Bellinzona	2013
Muffler Andreas , Guyer-Zeller-Strasse 14, 8620 Wetzikon ZH	2002
Mugwyl Remo , Student, Wannenstrasse 2A, 8800 Thalwil	2006
Mühlemann Alfred , Hasenmattstrasse 21, 3426 Aefligen	1986
Mühlemann Hanspeter , Zielackerstrasse 15, 4934 Madiswil	2001
Mühlemann Rolf , dipl. Elektroingenieur ETH, Ufmattenstrasse 28, 8303 Bassersdorf	1985
Mühlethaler Florian , Mühlebachstrasse 22, 9230 Flawil	2013
Mühlethaler Peter , El.-Ing. HTL, Römerstrasse 7, 4415 Lausen	1965
Muino Javier , BSc microtechniques, route de Frontenex 130, 1208 Genève	2012
Mulas Luca , Via Quadrela 8A, 6944 Cureglia	2001
Muller Paul-Emile , Ing. dipl., chemin du Marais-Long 10, 1217 Meyrin	2007
Muller Pierre , ing.-électr. dipl. EPFL, avenue Marc-Dufour 5, 1007 Lausanne	1965
Muller Yves , ingénieur ETS, avenue de cour 155, 1007 Lausanne	1986
Müller André , Monbijoustrasse 14, 3011 Bern	1999
Müller Arthur , Elektromonteur, Willenhofstrasse 26, 8182 Hochfelden	1977
Müller Beat , Ingenieur HTL/STV, Buechhölzistrasse 3, 5444 Künten	2002
Müller Beat , dipl. Elektroingenieur ETH, Witellikerstrasse 10, 8702 Zollikon	1987
Müller Beat , Bruggstrasse 72, 5400 Baden	2009
Müller Ernst , eidg. dipl. Elektroinstallateur, Rosenstrasse 24, 8953 Dietlikon	1989
Müller Fritz , Dipl. El.-Ing. HTL, Sophienstrasse 16, 8032 Zürich	2001
Müller Hans , dipl. El.-Ing. ETH, Sagenrainstrasse 22C, 8320 Fehraltorf	1975
Müller Hans , El.-Ing. HTL, Aeulistrasse 3, 7310 Bad Ragaz	1962
Müller Hans-Ulrich , El.-Ing. HTL, Wieswandstrasse 15, 8454 Buchberg	1983
Müller Josef , Schoorenstrasse 5b, 8713 Uerikon	1982
Müller Kurt , eidg. dipl. Elektroinstallateur, Speerstrasse 2, 8752 Näfels	1974
Müller Ludovic , Marmoud 4, 2314 La Sagne NE	2010
Müller Lukas , Rychenbergstrasse 87, 8400 Winterthur	2012
Müller Marco , Bottighoferstrasse 20b, 8280 Kreuzlingen	2009
Müller Michael , Ulrichenweg 10, 4710 Balsthal	2010
Müller Pascal G. , Dipl. El.-Ing. FH, Langacherweg 11, 8606 Greifensee	2002
Müller Peter , dipl. Elektroingenieur ETH, Richterackerstrasse 36, 8610 Uster	2005
Müller Philipp , dipl. El.-Ing. ETH, Obere Gasse 5, 8344 Bäretswil	1986
Müller Raphael , Hofacherstrasse 2, 5426 Lengnau AG	2013
Müller Regula , Dutenkolben 3, 6205 Eich	2011
Müller Rolf , El. Techniker TS, Hardgutstrasse 28, 8048 Zürich	1999
Müller Rony , Merkurstrasse 45, 8032 Zürich	2012
Müller Rudolf , Elektroingenieur HTL, Mitteldorfstrasse 12, 8475 Ossingen	2003
Müller Thomas , Prof., Füchslistrasse 5, 8180 Bülach	1995

Müller Thomas, In der Würe 1A, 9552 Bronschhofen	2013	Niedermann Oskar, Ingenieur, Zelglistrasse 21, 5442 Fislisbach	1952
Müller Vincent, Ing. électricien, rue de la Roselière 7, 1400 Yverdon-les-Bains	2011	Nigg Gerhard, Elektromonteur, Sergeuisstrasse 7, 7317 Valens	2012
Müller Willi, eidg. dipl. Elektroinstallateur, Im Löchli 11, 8598 Bottighofen	2004	Nigg Jürg, Heinrichstrasse 69, 8006 Zürich	1961
Müller Urs, El.-Ing. FH/STV, Weinbergstrasse 20, 5000 Aarau	1992	Niggli Urs, Elektroingenieur HTL, Gerstenacker 13, 4628 Wolfwil	1976
Müller-Schill Thomas, dipl. El.-Ing. ETH, Bäumlweg 187, 5325 Leibstadt	1987	Niklaus Herbert, dipl. Elektroingenieur ETH, Birkenweg 6, 5052 Aarau Rohr	1976
Mullis Stefan, Grütstrasse 13, 8645 Jona	2003	Niklaus Jean-Michel, Ingenieure, Bellavista, via 9, 6930 Bedano	2013
Mumenthaler Stefan, Vierstocken, 6182 Escholzmatt	2012	Nipkow Jürg, dipl. El.-Ing. ETH, Möhrlistrasse 65, 8006 Zürich	1978
Mumprecht Eduard, Dr., Neuwiesenstrasse 32, 8706 Meilen	2007	Nobs Paul-Albert, ing.-électr. EPF, Ch. de la Prairie 10, 1720 Corminboeuf	1992
Münch Andreas, dipl. Elektroingenieur ETH, Schösslistrasse 30, 5408 Ennetbaden	1990	Nohl Ernst, Ing. HTL, Hinterbächlistrasse 26, 5452 Oberrohrdorf	1975
Münger Hans-Rudolf, Elektrokontrolleur, Eifeldweg 12, 3752 Wimmis	1998	Noi Steve, Dipl. Nat. Ing. HF EurEta ODEC, Rudenzweg 1, 8048 Zürich	2002
Muni Alfio, route de Lausanne 353, 1293 Bellevue	2000	Nölly Arnold, Netzelektrikermeister, Etzelstrasse 85, 8808 Pfäffikon SZ	1991
Muntwyler Markus, El. Ing. HTL, Kefikerstrasse 1, 8546 Menzengrüt	2007	Nordanlycke Ingemund, Dr. Ing., Genferstrasse 34, 8002 Zürich	2007
Muntwyler Urs, El.-Ing. HTL, Hopfenrain 7, 3007 Bern	1987	Nordborg Henrik, Dr., Goldauerstrasse 27, 8006 Zürich	2010
Munz Conrad, lic. oec. publ., Bernerstrasse 22, 5400 Baden	1989	Nordieker Bernd, dipl. Elektroingenieur, Altikofenstrasse 102, 3048 Worblaufen	1993
Munzinger Viktor, Elektromonteur, Dorfstrasse 122, 4612 Wangen b. Olten	2002	Nordström Kristoffer, Winterthurerstrasse 368, 8057 Zürich	2011
Murer Patrick, Nidertstrasse 11, 6375 Beckenried	2013	Noser Renato, dipl. El.-Ing. ETH, Moosmattstrasse 1, 5210 Windisch	1953
Muri Markus, Oberdorfstrasse 8, 6252 Geunsee	2007	Notari Franco, via la Santa 22, 6962 Viganella	1989
Murith Bernard, ingénieur ETS, la Petite Fin 44, 1637 Charmey (Gruyère)	1996	Notari Mauro, ing.-électr. dipl. ETS, 6982 Agno	1987
Müssner Hubert, Widagass 49, 9487 Gamprin-Bendern	2001	Notter Eberhard, Ing. HTL, Gugelweg 26, 5103 Wildegg	1982
Musy Bernard, Föhrenweg 3, 2560 Nidau	2010	Notter Roland, Heimweg 4, 5080 Laufenburg	2013
Mutschler Gilbert, Ingenieur de vente, l'Ancienne-Route 77A, 1218 Le Grand-Saconnex	2002	Notz Jean-Michel, ing.-électr. EPF, Erlenstrasse 18, 2540 Grenchen	1971
Naef Jörg, BSc ZFH in Systemtechnik, Im Langacher 15, 8606 Greifensee	2011	Nsuki Pembele, conseiller en sécurité électrique, rue du Vieux-Moulin 8, 1213 Onex	2013
Naef Peter, dipl. Elektroingenieur ETH, Mattenstrasse 18A, 3600 Thun	1985	Nuesch Ueli, Steinhaldenweg 30, 8590 Romanshorn	1990
Naegeli Bernhard, Könizstrasse 42, 3008 Bern	2011	Nüesch Frank, Ueberlandstrasse 129, 8600 Dübendorf	2011
Näf Christian, dipl. Elektroinstallateur, Wolfganghof 15a, 9014 St. Gallen	2011	Nufer Heinz, dipl. El.-Inst., Hinterdorf 23, 2577 Siselen BE	1983
Nafzger Raymond, El. Kontrolleur, Quellenweg 14, 5616 Meisterschwanden	2005	Nunes Hugo, av. de la Vallombreuse 79, 1008 Prilly	2006
Nagel Etienne, Electricien, rue des Moissons 101A, 2906 Chevenez	2003	Nunes José Manuel, ingénieur électricien, route d'Epeisses 31, 1237 Avully	2003
Nagel Ira, avenue de Morges 43, 1004 Lausanne	2013	Nussbaumer Beat, El.-Ing. HTL, Jägerweg 3, 3014 Bern	1990
Nagel Manfred, Lättenstrasse 22, 8142 Uitikon Waldegg	1994	Nussbaumer Jean-Pierre, Lettenweg, 4466 Ormalingen	2007
Nagel Werner, Fernmeldeing. HTL, Brühlhaldenweg 6, 8956 Killwangen	1967	Nussbaumer Urs, eidg. dipl. El. Installateur, Gösgerstrasse 11, 5012 Schönenwerd	2012
Nägele Arnold, Pfäfersbüel, 9475 Sevelen	2004	Nydegger Jan, Sulgenrain 28, 3007 Bern	2013
Nägeli Remo, dipl. Elektroinstallateur, Bühlstrasse 5, 8182 Hochfelden	2013	Nyfelser Alex, Ingenieur, Allmendstrasse 7, 6340 Baar	1953
Nägeli Reto, eidg. dipl. El.-Inst., Oberdorfstrasse 41, 8187 Weiach	1982	Nyffeler Felix, dipl. El.-Ing. ETH, Postweg 16, 8143 Stallikon	1991
Nager Maik, Elektroingenieur, Alexanderstrasse 48, 7000 Chur	2009	Nyffenegger Fritz, Sägestrasse 12, 3046 Wahlendorf	2008
Näger Thomas, dipl. Ing., Bruggenstrasse 72, 5400 Baden	2005	Nyffenegger Herbert, ingénieur ETH, en Pré Floret 14, 1126 Vaux-sur-Morges	2009
Nai Marco, dipl. El.-Ing. ETH, vicolo della Pergola 12, 6648 Minusio	1986	Nzeukeu Sandjo Merlin, Bielstrasse 20, 2560 Nidau	2013
Nany Vincent, chemin de Pierre-Longue 24, 1212 Grand-Lancy	2013	Oberhänsli René-F., dipl. Elektroingenieur ETH, Furrenstrasse 24, 6314 Unterägeri	1985
Napolitano Daniel, Lengstrasse 5, 8193 Eglisau	2001	Oberholzer Toni, Elektroingenieur HTL, Bodenacherring 29, 8303 Bassersdorf	1987
Narayan Venkat, dipl. El.-Ing./ Netzconsult Ing., Dünnstrasse 10, 8962 Bergdietikon	1992	Oberli Andreas, eidg. dipl. El.-Installateur, Moosegg 257, 3438 Lauperswil	1998
Nardi Christian, rue Grand-St-Jean 16, 1003 Lausanne	2012	Oberlin Ambros J., Eidg. Dipl. El. Installateur, Sandgrubenstrasse 10, 4124 Schönenbuch	1999
Nauer Pius, eidg. dipl. Elektroinstallateur, Langenhart 67, 8555 Müllheim Dorf	2008	Obrist Peter, Oberdorf 48, 3368 Bleienbach	2009
Nauli Reto, Dipl. El.-Ing. ETH, Im Russer 9A, 8708 Männedorf	2000	Obwegeser Kevin, Am Bach 12, 8512 Thundorf	2011
Nay Hanspeter, El.-Ing. HTL, Kirchgasse 60, 7000 Chur	1976	Ocana Cédric, Stathalterstrasse 24, 3018 Bern	2006
Nebbe Harry, El.-Planer, Centralweg 15, 8910 Affoltern am Albis	1997	Ochsenbein Mathias, Luzernstrasse 14, 4556 Aeschi SO	2009
Neeser Roland, Hubelsteig 9, 5040 Schöffland	2009	Ochsner Erwin J., dipl. El. Ing. HTL, Spitalstrasse 8, 8840 Einsiedeln	2007
Nef Walter, dipl. Elektroingenieur ETH, Fischerweg 7, 5313 Klingnau	1974	Ochsner Marc, dipl. Elektroingenieur HTL, Tellestrasse 7, 6026 Rain	2003
Neff Christian, Moosmühlestrasse 20, 9000 St. Gallen	2013	Odermatt Karl, dipl. Elektroinstallateur, Bahnhofstrasse 38, 8854 Siebnen	1988
Neher Georges, Bergweg 12, 3114 Wichtlach	1965	Odermatt Walter, Dr., Bitzstrasse 1A, 6373 Ennetbürgen	2009
Neidhöfer Gerhard, Prof. Dr., Lilienstrasse 4, 5212 Hausen AG	1975	Odermatt Wendel, eidg. dipl. El.-Inst., Niesenstrasse 7, 3713 Reichenbach i. K.	1994
Némitz Gaël, monteur électricien, rue du Collège 17, 2300 La Chaux-de-Fonds	2008	Odoni Raphaël, Ing. ETS, chemin du Cèdre 39, 1030 Bussigny-Lausanne	2000
Nessi Andrea, Aprikosenstrasse 28, 8051 Zürich	2013	Oechsli Rudolf, Dipl. El.-Ing. HTL, Rüttschetenstrasse 1, 4410 Liestal	2004
Nestler Kai, eidg. dipl. Elektroinstallateur, Sedelstrasse 2, 6004 Luzern	2012	Oegger Toni, Kirchbergstrasse 189, 3400 Burgdorf	2010
Nett Andres, Elektrokontrolleur, Plagauer 60, 7215 Fanas	2004	Oehler Severin, Ruchwiesenstrasse 50, 8404 Winterthur	2012
Neubauer Raimund Philip, Bachelor of Science FHO in Elektrotechnik, Langfurenstrasse 59, 8143 Stallikon	2008	Oehri Josef, Techniker, Eichenweg 4, 8907 Wetzwil	1980
Neubert Manfred, El.-Techniker, Eschmattstrasse, 8498 Gibswil	1985	Oertle Ernst, Obsthaldenstrasse 109, 8046 Zürich	2011
Neuenschwander Andreas, Chefmonteur / Netzelektriker, Kocherweg 5, 3073 Gümligen	2004	Oertli Peter, dipl. Ingenieur ETH, Hasenweg 11, 5034 Suhr	1972
Neuenschwander Kaspar, dipl. Elektroingenieur ETH, Meierskappelerstrasse 14, 6343 Rotkreuz	1980	Oester Lukas, Elektromonteur, Neuweg 11, 3715 Adelboden	2010
Neuenschwander Peter, eidg. dipl. El.-Inst., Eggwilstrasse 35, 3535 Schüpbach	1982	Oetli Thomas, dipl. Elektroingenieur ETH, Ergolzstrasse 9, 4414 Füllinsdorf	2004
Neuhaus Jürg, dipl. Ingenieur FH, Tiefmattstrasse 16, 4563 Gerlafingen	2008	Oliveira Anos Sofia, rue du Grand-Pré 12, 1202 Genève	2013
Neuhaus Markus, Lielisloo 7, 8965 Berikon	2013	Omlin Philip, Student, Eichenstrasse 32, 6015 Luzern	2008
Neuhaus Michel, Elektroingenieur FH, Meisenweg 7, 3186 Düringen	2012	Onodi Tamas, Dr., Alte Landstrasse 127, 8800 Thalwil	1991
Neuhaus Othmar, Dipl. El.-Ing., Hasenholz 33, 1735 Giffers	1999	Oppliker Daniel, Rütliweg 17, 5103 Mörigen AG	2009
Neuhaus Ueli, Vorderrainstrasse 9, 6005 Luzern	2001	Oppliker Roland, Contôleur-électricien, route principale 112, 2857 Montavon	2005
Neuhauser Robert, eidg. dipl. Elektroinstallateur, Pestalozzistrasse 11, 9400 Rorschach	2006	Opprecht Felix, El.-Ing. HTL, Feldstrasse 45, 7205 Zizers	1986
Neuhauser Walter, El.-Ing. HTL, Unterdorfstrasse 46, 9107 Urnäsch	1958	Opprecht Ueli, Oberthalcher, 6319 Allenswilen	2006
Neuhold Stefan, dipl. Elektroingenieur ETH, Hauptstrasse 48, 4654 Lostorf	2003	Orgmeister Gunthard, Dr. sc. techn., Sulzegg, 6454 Flüelen	2012
Neukomm Hans-Rudolf, Dr. sc. nat., Schwandelstrasse 26a, 8800 Thalwil	1989	Orzan David, Oeschenweg 10, 3047 Bremgarten b. Bern	2003
Neumann Peter, Elektromechaniker, Ziegelhüttenstrasse 2, 8853 Lachen SZ	2011	Oser Peter, dipl. El.-Ing. ETH, Zimmerbergstrasse 4, 8803 Rüschlikon	1991
Newland Michael, Luegislandstrasse 104, 8051 Zürich	2013	Osmani Sevdailj, Neudorfstrasse 19, 9463 Oberriet SG	2013
Nibbio Nadia, Dr, avenue de Montchoisi 33, 1006 Lausanne	1991	Ost Kurt, eidg. dipl. Elektroinstallateur, Mittelfeldweg 25, 4455 Zunzgen	1980
Nicoli Luigi, via Scairone, 6818 Melano	1987	Oster Max, eidg. dipl. El.-Inst., Stettemerstrasse 64, 8207 Schaffhausen	1967
Nicoli Severo, El. Ing. FH, Neugutstrasse 5, 8422 Pfungen	2006	Oster Rolf, El.-Ing. HTL, Espiweg 43, 8260 Stein am Rhein	1990
Niederberger Alex, Dr. rer. pol., Birkenweg 10, 4310 Rheinfelden	1993	Osterwalder Giancarlo, Feldmoosstrasse 4, 8800 Thalwil	2013
Niederberger Josef, eidg. dipl. Elektroinstallateur, Titisstrasse 2, 6391 Engelberg	1993	Osterwalder René, Höliweg 13, 5745 Safenwil	2000
Niederer Roger, Bergstrasse 55, 9437 Marbach SG	2011	Ott Hans-Peter, dipl. El.-Ing. HTL, Johannisweg 5, 5107 Schinznach Dorf	1994
Niederhauser Ernst, El.-Ing. HTL, Ebnet, 3780 Gstaad	1980	Ott Mathias, Turbinenstrasse 31, 8005 Zürich	2012
Niederhäuser Walter, eidg. dipl. El.-Inst., Sändli 14, 8765 Engi	1987	Ott Rudolf, El.-Ing. HTL, Waldeggweg 9, 8400 Winterthur	1989
Niederhöfer Manfred, El.-Ing. HTL, Winkelriedstrasse 37, 8203 Schaffhausen	1964	Ott Walter, dipl. Elektroingenieur, Gerechtigkeitsgasse 20, 8001 Zürich	1998
		Ovsenko Yury, Sonneggstrasse 27, 8006 Zürich	2013
		Pache Jean-Frederic, ingénieur ETS, rue du Château 11, 1063 Chapelle-s-Moudon	1980
		Pache Sébastien, ch. du Fief-de-Chapitre 13, 1213 Petit-Lancy	2008

Padavath Jerry Thomson , Krummibuckweg 7, 8157 Dielsdorf	2008	Pfister Matthias , HF Automation, Balchenstalerstrasse 6, 8530 Pfäffikon ZH	2012
Pagani Bruno , eidg. dipl. El.-Inst., Zumbrunnenweg 5B, 6460 Altdorf UR	1981	Pfister Walter , dipl. El.-Inst., Austrasse 10, 8951 Fahrweid	1944
Pagani Enrico , Elektroingenieur FH, Wolfensbergstrasse 46, 8400 Winterthur	2006	Pfistner Roland , Ing. HTL, Langhaus 2, 5400 Baden	1992
Pagani Marco , Dennliweg 56, 4900 Langenthal	2011	Pfleiderer Florian , Furkastrasse 18, 8048 Zürich	2013
Paganin Carlo , Ing. HTL, Kirchgasse 3, 4438 Langenbruck	1974	Pflugshaupt Martin , Schellerstrasse 15, 8620 Wetzikon ZH	2007
Pally Maurus , Hagacher 17, 8342 Wernetshausen	2013	Pfund Paul , eidg.dipl. Elektro-Installateur, Neunkircherstrasse 14, 8215 Hallau	2012
Panchaud Paul-Daniel , ingénieur dipl. EPFL, chemin Doucy 1, 1052 Mont-sur-Lausanne	1957	Pfyl Markus , Eichholzweg 16, 6512 Steinhausen	1997
Papadopoulos Petros , Breitenrain 45, 8917 Oberlunkhofen	2013	Pfyl Walter , dipl. El.-Ing. ETH, Im Gräfli 7, 8808 Pfäffikon SZ	1975
Papailiou Konstantin , Dr. sc. techn., Hellbühlstrasse 37, 6102 Malters	1986	Phillot Stefan , Elektromonteur, Rustmattweg 2, 4543 Deitingen	2008
Papatheologos Christos , Röntgenstrasse 61, 8005 Zürich	2013	Pianta Loris , ingénieur ETS, Rychenbergstrasse 196, 8404 Winterthur	1959
Pape Frank , dipl. Ingenieur, Dorfstrasse 53, 5242 Birr-Lupfig	2008	Piazzalunga Rico , Elektromonteur, via Serta 6, 6934 Bioggio	2003
Paquier Bernard , chemin d'Archamps 27, 1257 La Croix-de-Rozon	1997	Pichard Eric , Chemin de la Combe 19, 1081 Montpreveyres	2000
Pargäzti Ernst , beim Bahnhof, 7027 Lüen	1994	Pichler Arno , El.-Ing., Am Mittelberg 20, DE-93105 Tegernheim	1960
Pargäzti Jürg , El.-Ing. HTL, Gartenstrasse 1B, 9526 Horn	1994	Pichler Peter , Winzergasse 12/1/6, AT-7023 Zemdorf	2014
Parietti Raoul , avenue des Bains 22, 1401 Yverdon-les-Bains	2014	Pickel Hans , El.-Ing. HTL, Berglistrasse 103, 9320 Arbon	1953
Pärl Pascal , Elektro-Sicherheitsberater, Badstrasse 9, 4573 Lohn-Ammannsegg	2013	Pickel Hans-Ulrich , Elektroingenieur HTL, Steig 4, 9220 Bischofszell	2013
Parolu Malco , Im Waidegg 5, 8037 Zürich	2013	Pieren Paul , ing.-electr. ETS, Route de Chaulin 31, 1822 Chernes	1974
Pasinelli Enzo , Pflanzschulstrasse 47, 8004 Zürich	1988	Piffaretti Franco , dipl. El.-Ing. ETH, Bundesstrasse 1, 6304 Zug	1958
Passoni Andrea , BSc in Systemtechnik, via Pedevilla 50.1, 6512 Giubiasco	2009	Piguet Emile , Ingénieur ETS, Le Pertuiset 1, 1347 Le Sentier	1974
Patzen Christof , eidg. dipl. Elektroinstallateur, Fenzaweg 2, 7204 Untervaz	2004	Piguet Jacques , ing.-chimiste, Les Ramiers, 1429 Giez	1947
Pauchard Raphael , rue de l'Industrie 5, 1700 Fribourg	2008	Pilet Pierrick , Ing. en Génie électrique, route de Crétaz 7, 1091 Grandvaux	2007
Pauli Markus , dipl. El.-Ing. ETH, Rigistrasse 28, 5445 Niederrohrdorf	1976	Pillonel Julien , Ingénieur, route du Village 38, 1470 Bollion	2014
Pauli Otto , El.-Ing., Gurtenstrasse 56, 3122 Kehrsatz	1944	Pilloud Jean-Michel , installateur électricien, chemin de la Fin du Clos 9, 1616 Attalens	2004
Paurat Maximilian , Winterthurerstrasse 344, 8057 Zürich	2011	Pinto Antony , rue du Chasselas 12, 2000 Neuchâtel	2013
Pavanello Davide , Prof. Dr, route de Rawyl 47, 1950 Sion	2012	Piodi Danilo , via Mulino 4, 6852 Genestrierio	2005
Pavei Marco , El.-Techniker TS, Rehbühl 10, 3145 Niederscherli	1991	Pisanello Mirco , Wilenstrasse 18, 9404 Rorschacherberg	2008
Payot Henri , ing.-electr. EPF, route de Chailly 67, 1814 La Tour-de-Peilz	1970	Pitteloud Nora , BSC Ing., avenue de la Perrausaz 52, 1814 La Tour-de-Peilz	2010
Pecoraro Pierre , quai du Cheval-Blanc 1, 1227 Carouge GE	2013	Pittet Ferdinand , chemin du Clos du Four 8, 1699 Porsel	2010
Pedrazzi André , Tulpenweg 2, 5314 Kleindöttingen	2013	Pittet Jacques , ingénieur ETS, rue de la Porcelaine 14, 1260 Nyon	1990
Pedrazzi Joram , Ing. en électricité EPFL, via Rovedo 21A, 6600 Locarno	2004	Pittet Patrick , 11012 Macleod Trail SE, CA-T2J6A5 Calgary, AB	2005
Pedrazzoli Amos , rue du Botzet 3, 1700 Fribourg	2014	Plancherel Nicolas , chemin de Boton 16, 1880 Bex	2013
Pedrini Lauro , ingénieur électricien dipl. FH, Wolfsackerstrasse 7, 5600 Lenzburg	2002	Platel Emeline , chemin du réservoir 24, 2067 Chaumont	2013
Pedrioli Michele , via del Passetto 8, 6600 Locarno	2013	Plattner Arpad , Bahnhofstrasse 44, 7302 Landquart	2013
Pedrotta Patrick , ingénieur électricien, avenue du Lignon 38, 1219 Le Lignon	2008	Plattner Bernhard , Prof. Dr., ETH Zentrum, 8092 Zürich	1989
Pedrun Fabrizio , BSC Elektrotechnik, Tischmacherhof 13, 8854 Galgenen	2010	Plattner Simon , Mühlemattweg 4, 3324 Hindelbank	2014
Peduzzi Andreas , Sicherheitsbeauftragter TE, Am Eulachpark 35, 8404 Winterthur	2007	Plattner Thomas , dipl. Elektrotechniker HF, Im grünen Hof 18, 8133 Esslingen	2009
Pellouchoud François , contrôleur-chef monteur, rue de la Poste 20, 1926 Fully	2009	Plattner Walter , El.-Techniker, Reutlenweg 31, 8302 Kloten	1988
Pelosi Gerardo , dipl. El.-Ing. ETH, Geissgasse, 4310 Rheinfelden	1987	Plodeck René , Dr. sc. techn., Lenggstrasse 4, 8008 Zürich	1981
Peng Siegfried , Elektromonteur, Gasse 102, 7152 Vals	2003	Plumey Narcisse , avenue William-Fraisse 3, 1006 Lausanne	2004
Perez Albert , ing.-electr. dipl. EPF, chemin du Levant 6, 1024 Ecublens VD	1987	Plünnecke Eckart , Kappelenring 39, 3032 Hinterkappelen	2012
Perez Valentin , Crêt-Vaillant 14, 2400 Le Locle	2012	Plüss Arnold , Ing. HTL, Geissbergstrasse 32, 5408 Ennetbaden	1986
Perl Peter , dipl. Elektroingenieur ETH, Spittel 249, 5318 Mandach	1999	Poezart Mathieu , rue de la Reusière 5, 2024 St-Aubin-Sauges	2013
Perl Veronika , Gallusstrasse 5, 8730 Uznach	2013	Pohlink Karsten , dipl. Ing. TH, Rischweg 6, 5035 Unterefelden	1996
Perraudin Diego , chemin de Closet 16, 1947 Versègères	2011	Pokki Juho , MSc ETH BME, Tannenstrasse 3, 8092 Zürich	2011
Perren Michel , route du Simplon 22, 1895 Vionnaz	2005	Polier Thierry , Monteur-électricien, le Cerisier 35, 2300 La Chaux-de-Fonds	1999
Perrenoud Blaise , ing.-electr. dipl. EPF, Chemin des Lorettes 8, 2520 La Neuveville	1950	Polini Andrea , avenue du Tir-Fédéral 92, 1024 Ecublens VD	2013
Perrenoud Christophe , route de montena 75, 1728 Rossens FR	2012	Pollini Donte , Ingegnere informatico, via Pozzaraccia 6A, 6648 Minusio	2013
Perrenoud Nicolas , rue des Sorbiers 17, 2300 La Chaux-de-Fonds	2012	Poltera Anton , dipl. El.-Ing. ETH, Seestrasse 44, 8880 Walenstadt	1977
Perrenoud Nicolas , MSc ETH ETIT, Belchenstrasse 9C, 4900 Langenthal	2011	Popp Tobias , Energieelektroniker, Sagenbachstrasse 23, 6442 Gersau	2007
Perret Michel , Webergutstrasse 5, 3052 Zollikofen	2012	Porchet René , route du Bois 8, 1024 Ecublens VD	2008
Perret Nathan , rue du Simplon 28B, 1020 Renens VD	2013	Porro Gino , maestro elettricista, La Pergura 17, 6978 Gandria	2011
Perrin Charles , El.-Ing. ETH, Rabenfluhstrasse 18, 8212 Neuhausen	1978	Portela Esteban , Systemtechniker HF Automation, Bühlstrasse 17A, 5033 Buchs AG	2014
Perrin Lucas , rue du Perron 56, 1196 Gland	2013	Portenier Hans , Sonnmattstrasse 27, 4142 Münchenstein	2005
Perrin Michel , dipl. El.-Ing. ETH, Höhenstrasse 120, 8340 Hinwil	1987	Portner Christoph , Falkenweg 11, 3110 Münsingen	2014
Perroulaz Julien , rue du Progrès 149, 2300 La Chaux-de-Fonds	2013	Portner Michael , Elektromonteur, Balierstrasse 6, 8500 Frauenfeld	2012
Perruchoud David , av. du Grand-Champsec 86, 1950 Sion	2011	Posch Christian , Wildenbühlstrasse 20, 8135 Langnau am Albis	2011
Perugini Giacomo , piazza Chiesa 1, 6517 Arbedo	2013	Posschl Gerhard , Eidg. Dipl. El.-Installateur, Aspiwaldweg 18, 3037 Herrenschanzen	2002
Pervorfi Luigi , Heusserstrasse 17, 8634 Hombrechtikon	2013	Pouymonbrat Nicolas , Ingénieur en Télécommunications, rue des Maraîchers 55, 1205 Genève	2013
Pestoni Maurizio , via Rompeda 17, 6512 Giubiasco	2012	Prader Peter , Elektro-Kontrollleur, Washingtonstrasse 41, 9400 Rorschach	2003
Peter Bruno , Neustalden 6, 5225 Oberbözberg	2013	Præhauser Thomas , Prof. Dr. phys., Römerstrasse 4, 4147 Aesch BL	1961
Peter Daniel , Kirchstrasse 16, 6244 Nebikon	2006	Praplan Bastien , ch. de Maye 9, 1977 Icogne	2010
Peter Daniela , Neuguetweg 11, 8630 Rüti ZH	2013	Prébandier Georges , ingénieur ETS, Avenue Beauregard 7, 2036 Cormondrèche	1958
Peter Ernst , Elektromonteur, Speerstrasse 29, 8820 Wädenswil	1984	Prechtl Heinrich , Prof. Dr. Ing., Eichfeldstrasse 20, 8640 Rapperswil SG	1987
Peter Jules , dipl. El.-Ing. ETH, Fridolin-Hofer-Strasse 10, 6045 Meggen	1978	Preisig Bruno , Rütihofstrasse 23A, 9052 Niederteufen	2001
Peter Marc , Oberstrasse 284, 9014 St. Gallen	2013	Pretscher Christian , Gaggen 1, DE-87452 Altusried	2011
Peter Patrik , Im Grossherweg 11, 8902 Urdorf	2010	Previtali Peppino , dipl. El.-Ing. ETH, Casa Cristina, 6653 Verscio	1960
Peterer Bruno , Dr., Moserstrasse 17, 3000 Bern 25	2013	Prévot Philippe , place de la Meunière 1, 1950 Sion	2013
Peterer Roland , Hauptstrasse 8, 8586 Erlen	2013	Prey Jean-Jacques , Im Gsteig 6, 8713 Uerikon	1960
Peterhans Franz , Giacomettstrasse 3, 8049 Zürich	1968	Probst Gustav , Ifenthalerstrasse 12, 4633 Hauenstein	2005
Peyer Christian , électricien, chemin du Grand-Puits 66, 1217 Meyrin	1975	Probst Patrick , Student, Breitenweg 26A, 9403 Goldach	2007
Peyer Patrick , Ingenieur in Systemtechnik, Kirchweg 19, 5035 Unterefelden	2012	Probst Pierre-André , Directeur, Impasse en Vernettaz 13, 1586 Vallamand	1993
Peyer Ulrich , Dr., Endlikerstrasse 60, 8400 Winterthur	1974	Pulfer Michael , MSc Elektrotechnik+Informationstechn.ETH, Tulpenstrasse 7, 9200 Gossau SG	2011
Pezzani Aldo , maestro elettricista, via Trevano 74, 6904 Lugano 4 Caselle	2010	Purtschert Jonas , dipl. Ingenieur FH, Farman-Strasse 37, 8152 Glattpark(Opfikon)	2008
Pfanner Martin , Elektroniker, Böschenmähdstrasse 18, AT-6806 Feldkirch-Tosters	1996	Püttgen Hans Björn , Prof. Dr, chemin du Petit Bochat 24, 1093 La Conversion	1971
Pfefferkorn Daniela , Weihegasse 5, 8615 Wermatswil	2008	Putzi Georg , Albisriederstrasse 187, 8047 Zürich	2013
Pfefferlé Jean-Christophe , route Bœuferrant-Nord 10, 1870 Monthey 2	2000	Puzella Giovanni , rue Francillon 22, 2610 St-Mmier	2000
Pfeiffer Martin , Hagenholzstrasse 96, 8050 Zürich	2013	Pyroth Simon , chemin de la Tour-Ronde 6B, 1806 St-Légier-Chiésaz	2013
Pfenninger Peter , Speerstrasse 8, 8853 Lachen SZ	1996	Python Kevin , Impasse Pra d'Amont 3A, 1753 Matran	2014
Pfiffner Eugen , Quellstrasse 12, 5506 Mägenwil	1999	Quadranti Pierangelo , Via Cantonale, 6805 Mezzovico	2005
Pfiffner Peter , El.-Ing. ETH, Alte Landstrasse 26, 8802 Kilchberg ZH	1990		
Pfister Dieter , dipl. El.-Ing., Bifangstrasse 21, 5432 Neuenhof	1981		
Pfister Ernst , Bodenrebenweg 8, 3225 Müntschemier	1985		

Quak Benjamin , Dr., Mellingerstrasse 12, 5443 Niederrohrdorf	2011	Rey Patrick , Maîtrise Fédérale, rue des Finettes 24, 1920 Martigny	1997
Quattropiani Davide , montatore elettricista, via casa Regine, 6947 Vaglio	2010	Rey Peter , lic. iur., Laurenzenvorstadt 73, 5000 Aarau	1995
Quayzin Michel , chemin des Petits-Bois 32, 1228 Plan-les-Ouates	2009	Rey Samuel , Contrôleur électricien, Les Mosses 2, 1625 Sâles (Gruyère)	2005
Quednau Joergen , dipl. El.-Ing. ETH, Holzrai 40, 8602 Wangen ZH	1974	Rhône Dominique , dipl. Ing. ETH, chemin de la Prairie 4a, 1720 Corminboeuf	2012
Quirici Nicola , Via Mondasc 64a, 6514 Sementina	2000	Ribi Adrian , BSC in Systemtechnik, Hegistrasse 37E, 8404 Winterthur	2009
Quirighetti René , El.-Ing. HTL, Inwilerriedstrasse 9, 6540 Baar	1986	Ribi Bruno , Elektriker Kontrollleur, Obere Müllbergstrasse 5, 8558 Raperswilen	2012
Raas Bruno , El.-Ing. HTL, Hinterdorfstrasse 7, 5525 Fischbach-Göslikon	1976	Ricciardi Bruno , El.-Ing. HTL, Hartenfelsstrasse 59, 6050 Ebikon	1982
Räber Cornel , Luzernerstrasse 6, 6405 Küssnacht am Rigi	2005	Richard Pavel , Adlerstrasse 2, 8868 Oberurnen	2011
Räber Philipp , Urdorferstrasse 34, 8952 Schlieren	2008	Richard Fritz , El.-Ing. HTL, Mannwilweg 15, 2545 Selzach	1961
Rabi Mohamed , Loorenstrasse 74, 8053 Zürich	2013	Richard Michael , Obere Farnbühlstrasse 64A, 5610 Wohlen AG	2013
Racine Philip , Eisbahnstrasse 3, 7270 Davos Platz	2013	Richard Roland , ing.-électr. dipl. EPF, avenue de la Dôle 19, 1005 Lausanne	1951
Râcz Péter , avenue du Chablais 35, 1008 Prilly	2013	Richard Sylvain , rue du Scex 49A, 1950 Sion	2010
Rad Mohammad Saeed , chemin des Sauges 9, 1018 Lausanne	2013	Richner Gottlieb , dipl. Ing., Zentenarweg 6, 5000 Aarau	1958
Raess Hans , eidg. dipl. El.-Inst., Breite 10, 5274 Mettau	1980	Richner Philipp , Rudolf Funkstrasse 10, 5430 Wettingen	2013
Raguso Celestino , eidg. dipl. Elektroinstallateur, Wallrütistrasse 67, 8404 Winterthur	2009	Richter Christian , Oberdorf 521, 4712 Laupersdorf	2014
Raimann Roman , Ringstrasse 3, 8603 Schwerzenbach	2011	Rickenbach Christian , Remighofstrasse 3, 8730 Uznach	2010
Rais Karl , dipl. El.-Ing., Stationsstrasse 60, 8606 Nänikon	1981	Rickenbach Markus W. , dipl. Ingenieur ETH, Prada, 7745 Li Curt	1952
Ramp Nicole , Bachstrasse 33, 8902 Urdorf	2013	Rickenbach Wendelin , Oberhofweg 3, 8855 Wangen SZ	2001
Ramseyer Tristan , Lobsigenstrasse 6, 3268 Lobsigen	2011	Rickli Daniel , Kanalstrasse 48, 5294 Büren an der Aare	2014
Ramuz Philippe , El. Ing. HTL, Pestalozzistrasse 56, 5242 Birr	2002	Rickli Hansueli , Elektroingenieur HTL, Bahnhofplatz 1, 8910 Affoltern am Albis	1995
Ranaldi Andreas , BSc FHBW Elektronik, Leutschenbachstrasse 45, 8050 Zürich	2011	Riechsteiner Lukas , Mühlehofstrasse 23, 6210 Sursee	2014
Randin Jacques , mécanicien-électricien, ruelle Dessus 3, 1439 Rances	1997	Riedel Philipp , Rütistrasse 21, 8702 Zollikon	2013
Rapin Patrick , route d'Estavayer 11, 1543 Grandcour	2001	Riedel Thomas , Dr. sc. techn., Langgasse 27, 8400 Winterthur	1988
Rapp Hans-Peter , El.-Techniker, Bachwiesstrasse 1, 9404 Rorschacherberg	2000	Rieder Ronald , Elektromonteur, Moosstrasse 2, 5600 Ammerswil AG	1991
Rappo Urs , Hinterbürg 2, 3186 Düringen	2012	Rieder Simon , Elektromonteur, Brünigstrasse 72, 3860 Meiringen	2007
Raselli Rino , eidg. dipl. El.-Installateur, Via Giarson 4, 7504 Pontresina	2001	Riederer Daniela , Grünthalstrasse 8, 9500 Wittenbach	2009
Rast Valentin , Gütschrain 8, 6275 Ballwil	2001	Riediker Kaspar , dipl. El.-Ing. ETH, Dufourstrasse 35, 5000 Aarau	1992
Rätz Urs , Elektromonteur, Eichweg 25, 3254 Messen	1983	Riedo Pierre-Jean , Dr ès sc. techn., Chemin des Abbesses 2A, 1027 Lonay	1985
Rausis Karine , Dr, Le Vallon 3, 1410 St-Cierges	1992	Rieger Roman , El.-Ing. HTL, Bahnhofstrasse 24-A, 9402 Mörschwil	1971
Ravez Fabien , Sales manager, avenue de Rioud-Bosson 3, 1110 Morges	2007	Riemer Steven , Ahornstrasse 12, 3752 Wimmis	2007
Räz Ruedi , El.-Ing. HTL, Casa Marav, 6673 Maggia	1964	Ries Werner , El.-Ing. HTL, Riedstrasse 2C, 8852 Wollerau	1994
Rechberger Norbert , Prok. Dipl. Ing., Bahnhofstrasse 67, AT-4810 Gmunden	1977	Riesen Heinz , Ing. HTL, Lahnhalde 23, 8200 Schaffhausen	1986
Rechsteiner Sandro , Magdenaustasse 4, 8570 Weinfelden	2008	Riesen Peter , Eidg. dipl. Elektroinstallateur, Hanflandstrasse 4, 8340 Hinwil	1998
Redard Jean-François , Ing. HES, avenue des Baumettes 5, 1020 Renens VD	2007	Riesen Stefan , Elektro-Projektleiter FA, Schwirrenstrasse 46, 3150 Schwarzenburg	2011
Rees Hans-Jürg , eidg. dipl. Elektroinstallateur, Reckholderstrasse 17, 8524 Uesslingen	1990	Rimpf Benjamin , Bahnhofstrasse 33b, 5507 Melligen	2013
Regamey François , chemin de Crausaz 14, 1162 St-Prex	2009	Riniker Marc , Chleematte 5, 5245 Mülligen	1981
Regli Beat , El.-Ing. HTL, Tanngasse 47, 5036 Oberentfelden	1990	Riolo François , ing.-électr. EPF, Moosgasse 11, 3226 Treiten	1988
Regli Christian , BSC in Elektroengineering, Bahnhofstrasse 11, 6490 Andermatt	2010	Rion Olivier , ingénieur HES en génie électrique, rue bas de village 32, 2345 Chaux-des-Bréuleux	2009
Regli Markus , Elektroingenieur HTL, Rigiweg 40, 5507 Melligen	2005	Ris Bruno , Alte Spinnerei 10, 8877 Murg	1983
Reichart Werner , Prof. Dr. phys., Steinmürstrasse 18, 5724 Dürrenäsch	1988	Ris Hans Rudolf , El.-Ing. HTL, Rankstrasse 19, 8413 Neftenbach	1968
Reichel Peter , Eschenbachgasse 9, AT-1010 Wien	1990	Risse Christian , ingénieur ETS, route de la Résidence 12, 1752 Villars-sur-Glâne	1995
Reichelt Dieter , Dr., Hutweg 4, 8573 Alterswilen	1990	Rissle Jürg , Rütliwaldstrasse 12, 9100 Herisau	2007
Reichen Heinz , Ingenieur grad., Dumantstrasse 9, 9016 St. Gallen	1978	Rist Hans , El.-Ing. HTL, Wiesliacher 13, 8053 Zürich	1967
Reichenbach Theo , Gmüntestrasse 23, 3780 Gstaad	2012	Risthein Endel , Prof. Dr. sc. techn., Ehitajate tee 5, room VII-411, EE-19086 Tallinn Estland	2000
Reichert Konrad , Prof. Dr. sc. techn., Scharfenfelsstrasse 1b, 5430 Wettingen	1986	Ritler Daniel , El.-Ing. ETH, Gasterweg 37, 8730 Uznach	1994
Reichle Martin , Binzstrasse 32, 8622 Wetzikon ZH	2003	Ritter Andreas , Max-Bill-Platz 15, 8050 Zürich	2011
Reidhaar Christoph , Farmweg 11, 5613 Steffisburg	2011	Ritter Luigi , dipl. El.-Ing. ETH, Grundrebenstrasse 39, 8952 Mettmenstetten	1973
Reigner Xavier , Ing. microtechnique dipl. EPFL, chemin du Banc-Vert 1, 1110 Morges	2004	Ritter Ulrich , Dipl. El.-Ing. ETH, Harossenstrasse 54, 8311 Brütten	1995
Reinhard Carlos , Geschäftsführer, Kyburgstrasse 9, 3600 Thun	2007	Rittler Marcel , dipl. El. Installateur, Bahnhofstrasse 13, 3942 Raron	2009
Reinhard Ralf , Dorfstrasse 9, 9565 Rothenhausen	2011	Ritz Andreas , MSc Engineering, Fluracker 26b, 3065 Bolligen	2013
Reinhart Franz-Karl , Dr ès sc. techn., chemin de Chandolin 9, 1005 Lausanne	1985	Ritz Bruno , eidg. dipl. El.-Inst., Binnel 3, 3308 Grafenried	1992
Reinmann Ernst , eidg. dipl. El.-Inst., Brunnmattweg 4, 3580 Wangen an der Aare	1981	Ritz Frank H. , Schönenbergstrasse 100, 8820 Wädenswil	2013
Reisch Walter , eidg. dipl. El.-Inst., Seestrasse 92, 8267 Berlingen	1981	Ritzmann Stefan , Kommunikator FH, Bruggerstrasse 72, 5400 Baden	2012
Reiser Gernan , eidg. dipl. El.-Inst., Kasinostrasse 2, 4410 Liestal	1995	Rizzi Alfons , Elektromonteur, Oberrealta, 7408 Cazis	1988
Reiss Roland , dipl. El.-Techniker TS, Badenerstrasse 38C, 5413 Birnenstorf AG	1990	Robellaz Dominik , Uttigenstrasse 38, 3661 Utendorf	2014
Reist Alfred , Elektromechaniker, Florenstrasse 3B, 8405 Winterthur	1994	Roch Richard , Elektromonteur, Im Gässli 20, 8162 Steinmaur	2012
Reist Helen , Weierholzstrasse 15, 8405 Winterthur	2013	Rochat Olivier , électricien, route de St-Cergue 54, 1260 Nyon	1995
Reilstab Jürg , Elektroingenieur HTL, Bogenackerstrasse 40, 8632 Tann	2004	Rochat Pierre-Yves , électricien, vielle route de l'Etraz 40, 1175 Lavigny	2008
Remondeulaz Jean , ing.-électr. dipl. EPFL, chemin de Chamblandes 9, 1009 Pully	1968	Rodriguez Areyto , Toblerstrasse 51, 8044 Zürich	2012
Remonnay Dominique , dipl. Techniker HF Informatik, Burgmattweg 5, 5213 Villnachern	2011	Rodriguez Fernando , Maître-électricien, route des Colombettes 161, 1628 Vuadens	2005
Remy Samuel , BSc HES-SO en Génie électrique, Schulweg 3, 1736 St. Silvester	2013	Rodriguez Mikael , chemin des Dailles 28, 1870 Monthey	2008
Renaud François , ing.-électr. dipl. EPF, chemin du Polny 37, 1066 Epalinges	1981	Roesch Felix , Masch.-Ing. HTL, Kleinhölzlistrasse 8, 5322 Koblenz	1969
Rengel Urs , Dr., In der Hauswiese 4, 8125 Zollikerberg	1993	Roffler Markus , dipl. El.-Ing. ETH, Schwalbenstrasse 143, 8623 Wetzikon ZH	1973
Renggli Louis , Neustudenhof 23, 6010 Kriens	2012	Rogenmoser Christian , El.-Ing. HTL, Speerstrasse 28, 8820 Wädenswil	1966
Renkel Stefan , eidg. dipl. Elektroinstallateur, Industriestrasse 2, 7208 Malans GR	2012	Roggo Dominique , rue du Scex 18, 1950 Sion	2010
Renner Gustavo , Elektroingenieur HTL, Rössligasse 4, 6490 Andermatt	1989	Roggo Nicolas , avenue C.-F.-Ramuz 53, 1009 Pully	2013
Rennhard Patrick , Unterer Buck 3, 8428 Teufen ZH	2009	Rognon Jacques , Dr ès sc. techn., chemin des Jordils 4, 2016 Cortaillod	2001
Rentsch Christian , Automationstechniker, Eyzälg 2, 3400 Burgdorf	2012	Rohner Daniel , 3072 Ostermündigen	1995
Rentsch Jürg , Elektromonteur, Dorfgasse 65, 3805 Goldswil	1992	Rohner Hubert , El.-Ing. HTL, Hohfuren 8, 3580 Wangen an der Aare	1969
Reusser Marcel , Elektrotechniker HF, Aeschlenstrasse 66, 3672 Oberdiessbach	2013	Rohner Martin , dipl. El.-Inst., Barmenstrasse 11, 7324 Vilters	1989
Reust Ralph , Obere Riedstrasse 26, 3780 Gstaad	2014	Rohner Michael , Ingenieur FH, Bahnstrasse 4, 9445 Rebstein	2007
Reuteler Michael , dipl. El. Ing. FH, Sonnenwiesweg 6, 8712 Stäfa	2013	Rohrbach Ernst , Bauingenieur HTL/STV, Bachstrasse 93, 5436 Würenlos	1989
Reuteler Michel , Elektromonteur, Sternemattstrasse 18, 3560 Herzogenbuchsee	1993	Rohrbach Kurt , dipl. El.-Ing. ETH, Im Häggi 50, 3294 Büren an der Aare	1977
Reutimann Markus , El. Techniker HF, Altweg 12, 8450 Andelfingen	2013	Rohrbach Martin , Solothurnstrasse 50, 3294 Büren an der Aare	2012
Rey Antoine , dipl. El.-Ing. ETH, Marschalkenstrasse 51, 4054 Basel	1994	Rohrer Dominik , M.A. HSG, Flüelistrasse 31, 6072 Sachseln	2011
		Rohrer Hansjürg , Dr. Ing., Sandhubel, 3257 Grossaffoltern	1980
		Rohrer Heinrich , dipl. Elektroingenieur ETH, Altendorferstrasse 57, 9470 Buchs SG	1946
		Rohrer Martina , Brunnenstrasse 8, 8910 Affoltern am Albis	2013
		Röhrle Jachen , Eidg. Dipl. El.-Installateur, Panaglia 96, 7550 Scuol	2004

Rolle Dominique , dipl. Elektroingenieur ETH, boulevard de pérolles 80, 1705 Fribourg	2011	Rüesch Christoph , dipl. Elektroingenieur ETH, Crosèr, 6537 Grono	1989
Röllin Hans , dipl. Bauingenieur HTL, Kurzfeldstrasse 13, 8500 Frauenfeld	2006	Ruetschi Charles , 1400 Yverdon-les-Bains	1949
Röllin Lukas , BSc FHO Electrical Engineering, Gutschstrasse 23, 6113 Menzingen	2013	Rüfenacht Dora , Elektroing. FH, Zedtwitzweg 2, 3626 Hüribach	2013
Romain Christian , Monteur électricien, route J.J. Rigaud 27, 1224 Chêne-Bougeries	1997	Rufer Alfred , Prof., avenue Marcelin 46A, 1110 Morges	1993
Romandini Giancarlo , Dipl. Elektro-Installateur, Steig 4, 8254 Basadingen	1999	Ruh Monika , dipl. El. Ing. ETH, Vogelbuckstrasse 28, 8507 Effretikon	2009
Romanens Florian , rue des Auges 11, 1635 La Tour-de-Trême	2007	Ruhstaller Beat , Wildbachstrasse 21, 8400 Winterthur	2010
Romegialli Gino , dipl. Elektroingenieur ETH, Höhtalstrasse 42, 5408 Ennetbaden	1985	Ruiz Noé , Etudiant HES, chemin de la Piscine 9, 1870 Monthey	2002
Rominger Lukas , Seehofstrasse 18, 8645 Jona	2012	Ruiz Diaz César Andres , route Cantonale 35, 1025 St-Sulpice VD	2013
Roner Gion Duri , El.-Ing. HTL, via Signuria 5, 7500 St. Moritz	1982	Rumo Alexander , Goldbrunnenstrasse 117, 8055 Zürich	2011
Roos Marcel , Alpsteinstrasse 22, 8590 Romanshorn	1992	Rumo Roger , Winterhaldenstrasse 11, 9113 Degersheim	2012
Roos Willi , dipl. El.-Ing. ETH, Kehlenstrasse 27, 5712 Beinwil am See	1963	Ruoss Markus , Ing. HTL, Berchtwil 11, 6343 Rotkreuz	1988
Roost Daniel , Sunnehaldeweg 2, 8620 Wetzikon ZH	2011	Ruoss Nadia , Technikerin HF Energietechnik, Mühlestrasse 2, 8124 Maur	2012
Rösch Armin , dipl. El.-Ing. ETH, Bergweg 10, 3178 Böisingen	1957	Ruoss Ruedi , El.-Techniker TS, Rietwies 36, 8737 Gommiswald	1995
Rösler Peter , El.-Ing. HTL/STV, rue de la Forge 17, 3977 Granges VS	1992	Rupf Martin , BSC FHO, Barbara-Reinhart-Strasse 46, 8404 Winterthur	2010
Rossacher Roland , Elektroingenieur HTL, Pfrundmatt 5, 6064 Kerns	1995	Rupp Patric , Reichsgasse 17, 7000 Chur	2007
Rosselli Patrizio , Eudiant, 6748 Anzonico	2006	Rupp Severin , BSc Elektrotechnik, Buchholzstrasse 117, 3645 Gwatt (Thun)	2013
Rosset Alain , route de Crans 2, 1262 Eysins	2010	Ruppen Armin , eidg. dipl. Elektroinstallateur, Eichenweg 9, 8134 Adliswil	1985
Rosset Roger , Maître Electricien, rue du Bachel 8, 1212 Grand-Lancy	2004	Rupper Andreas , Neuhausstrasse 22, 9545 Wängi	2008
Rossier Alain , Ingénieur, route du Milieu 4, 1913 Saillon	2012	Russ Michael , Neuwiesenstrasse 3-5, 8222 Beringen	2013
Rossier Claude , ing.-électr. dipl. EPF, chemin Près-les-Bois 23B, 1066 Epalinges	1974	Russenberger Erich , Adlerstrasse 25, 8226 Schleithelm	2013
Rostampour Vahab , Tannenrauchstrasse 35, 8038 Zürich	2013	Russenberger Theodor , dipl. El.-Ing. ETH, Zinggstrasse 17, 9443 Widnau	1948
Rotach Toby , Tössfeldstrasse 46, 8406 Winterthur	2012	Russi Ramon , eidg. dipl. Elektroingenieur FH, Dorf 22, 6475 Bristen	2008
Rotanzi Giona , Ingénieur Génie électrique, rue des Pilettes 1, 1700 Fribourg	2012	Russo Gilberto , monteur électricien, route de la Gare 49A, 2017 Boudry	2002
Rotella Stefano , Neuweg 4, 5303 Würenlingen	2005	Rust Hansjörg , eidg. dipl. Elektroinstallateur, Walenbüchelstrasse 11, 9000 St. Gallen	2006
Roten Lucien , route des Mouresses, 1965 Monteiller-Savièse	2006	Rutishauser Christof , Wasserfurrstrasse 11, 8406 Winterthur	2011
Roth Adolf , Masch.-Ing. HTL, im Santenbühl 1, 8234 Stetten SH	1987	Rutishauser Urs , El.-Ing. HTL, Sommerhalde 1, 8200 Schaffhausen	1988
Roth Beat , El.-Ing. HTL, Im Feld 6, 5213 Villnachern	1980	Rütsche Gallus , Feldheimstrasse 6, 9602 Bazenhaid	2011
Roth Bruno , dipl. Elektroingenieur ETH, Frohbergstrasse 14, 8620 Wetzikon ZH	1993	Rütsche Martin , BSc FHO Entwicklungsingenieur, Teufener Strasse 42, 9000 St. Gallen	2011
Roth Christoph , Bachelor of Science, Dorfstrasse 8, 5224 Gallenkirch	2010	Rütsche Tobias , Sonneggstrasse 32a, 9642 Ebnat-Kappel	2013
Roth Gilbert , Elektromonteur, Kirschbaumweg 2, 2563 Ipsach	1996	Rüttimann Wendel , Linth Escherstrasse 27, 8865 Biltlen	2011
Roth Hans , 1030 Bussigny-Lausanne	1953	Rutz Markus , El.-Ing. HTL, Henauerstrasse 12, 9244 Niederuzwil	1989
Roth Michael , BSC in Elektrotechnik, Pra da la Faira 31, 7545 Guarda	2010	Rutz Sebastian , dipl. Elektroingenieur ETH, Neudietfurt 9, 9615 Dietfurt	1971
Roth Patrick , Werkgasse 49, 3018 Bern	2008	Rutz Stefan , Dipl. El.-Kontrollleur, Poststrasse 14, 9001 St. Gallen	2005
Roth Renzo , Culmannstrasse 26, 8006 Zürich	2013	Rychner Georges , ing.-électr. dipl. EPF, Rte de Malagny 25, 1294 Genthod	1978
Rothen Hans-Peter , Elektromonteur, Auf dem Bühl 12, DE-79736 Rickenbach-Bergalingen	1994	Ryser Heinrich , Talbodenstrasse 36, 3098 Schlieren b. Köniz	2008
Rothenbühler Armin , El.-Ing. HTL, Göslikerstrasse 20, 5524 Niederwil AG	1955	Ryser Peter , Elektrotechniker TS, Kleeblattweg 5, 4934 Madiswil	2002
Rothenbühler Arthur , El.-Ing. HTL, Sonnenbergstrasse 25, 8102 Oberengstringen	1967	Ryter Mathias , électricien, chemin des Dames 1, 1059 Peney-le-Jorat	2011
Rothenbühler Hans-Ulrich , Elektroingenieur HTL, Aubrigweg 3, 8634 Hombrechtikon	1996	Rytz Ernst , Thorbergstrasse 48, 3326 Krauchthal	2001
Rothermann Philippe , Student, Engelsmattstrasse 36, 1712 Tafers	2004	Sabathy Mischa , Tössriederstrasse 25a, 8193 Eglisau	2013
Rothfuchs Martin , Husacherstrasse 25, 8142 Uitikon Waldegg	1989	Sabato Giovanni , MSc ETH ETIT, Dorfstrasse 95, 8912 Obfelden	2011
Röthlin Cedric , Bisikonstrasse 5, 8308 Illnau	2011	Sabbatini Bruno , dipl. El.-Ing. ETH, Zentralstrasse 98, 5430 Wettingen	1989
Röthlin Michael , Dipl. El.-Ing. EPFL, Zugstrasse 50A, 3612 Steffisburg	1991	Sager Andreas , Südstrasse 6, 8304 Wallisellen	2011
Röthlisberger Rolf , El.-Ing. HTL, Buchenrain 189, 4524 Günsberg	1985	Sager Sandra , BSc WirtschaftsIng. FH, Chapfswiesenstrasse 8, 8712 Stäfa	2014
Röthlisberger Roman , El. Ing. FH NDS-E, Sonnenbergstrasse 26, 8102 Oberengstringen	1986	Sagnol Jean , ingénieur, route d'Ursy 7, 1678 Siviriez	1977
Rouiller Jean-Marie , Chef de service, avenue de la Fusion 104B, 1920 Martigny	2002	Sahli François , installateur électricien, chemin Racherelles 16, 2012 Auvornier	1985
Rouiller Julien , ingénieur HES, route du Chaussié 8, 1687 Vuisternens-Romont	2008	Saillen Emmanuel , ingénieur, Chemin de la Charrière 3, 1869 Massongex	2009
Roux Pierre Etienne , Ingénieur ETS, avenue de la Gare 31, 1950 Sion	1979	Sala Alessandro , dipl. El.-Ing. ETH, Im Gässli 12, 8162 Steinmaur	1967
Rubin Philipp , Niesenweg 10, 3713 Reichenbach i. K.	2012	Saladin Cornelius , Elektroingenieur FH, Schwerzelweg 23, 6315 Oberägeri	1977
Rubinstein Marcos , Prof. Dr, chemin des Perrettes 3, 1024 Ecublens VD	2003	Saladin Heinz , Elektromonteur, Sennweg 28, 4246 Wahlen b. Laufen	1996
Ruch Andreas , Feldstrasse 86, 4123 Allschwil	1994	Salamin Jean-Marc , route d'Anniviers 3, 3960 Niouc	2014
Ruch Jean-Pierre , Trieschweg 13, 5033 Buchs AG	1994	Salamin Jean-Philippe , Contrôleur, sentier de Rayola 6, 3968 Veyras	2002
Ruch Martin , Wermatswilerstrasse 8A, 8610 Uster	2012	Salamin Sébastien , route du Prilet, 3961 St-Luc	2013
Ruchti Dominik , Klarastrasse 37, 4600 Olten	2013	Salanitri Salvatore , Glanzenbergstrasse 18, 8953 Dietikon	2009
Ruckstuhl Christoph , Elektro-Sicherheitsberater, St. Wendelinstrasse 10, 8640 Rapperswil SG	2006	Salathé Dominique , Prof. Dr., Sonneggweg 20, 6210 Sursee	2013
Ruckstuhl Lukas , Tössstrasse 60, 8400 Winterthur	2013	Salathé René Paul , Prof. Dr, chemin de la Plantaz 25, 1024 Ecublens VD	1995
Rudaz Albi , Les Marettes, 1271 Givrins	1958	Salfinger Stefan , Heidenlochstrasse 74, 4410 Liestal	2011
Rudaz Michel , ing.-électr. dipl. EPFL, av. Parc-de-la-Rouvraie 12, 1018 Lausanne	1957	Salis Nicolin , Bönirainstrasse 13, 8800 Thalwil	2014
Rudaz Michel , technicien-électricien, chemin des Esserts 10, 1053 Cugy VD	1990	Sallaz Hansjörg , dipl. Elektroingenieur ETH, Riedstrasse 15, 2544 Bettlach	1982
Rudaz Serge , ing.-électron. ETS, chemin de Daillens 14, 1040 Echallens	1983	Salm Walter , El.-Ing., Gretenweg 17, 8038 Zürich	1987
Rudin Marco , Ing. ETH, Strada Müralta, 6955 Cagiallo	1991	Salzmann Jean-Marc , rue de l'Hôpital 13, 2350 Saingnégier	2010
Rudin Philipp , Ingenieur FH in Elektrotechnik, Traubenweg 2, 4108 Witterswil	2005	Salzmann Mathias , rue des Maraîchers 11, 1205 Genève	2010
Rüdlinger Christian , Bachelor of Science, Thurastrasse 20, 9630 Wattwil	2008	Samin Jérémy , chemin des Epinettes 5, 1007 Lausanne	2013
Rüede Edwin , eidg. dipl. El.-Inst., Bündtacher 1, 5085 Sulz AG	1985	Sanchez Juan , Schaffhauserstrasse 101, 4332 Stein AG	2012
Rüedi Beat , El.-Ing. HTL, Neuzelgweg 16, 5234 Villigen	1991	Sanchez Roberto , Elektriker, Hauptstrasse, 3937 Baltschieder	2005
Rüeger Jann , dipl. Techniker HF Elektrotechnik, Höhenstrasse 28, 9320 Arbon	2014	Sander Bernhard , dipl. Elektroingenieur ETH, Bergstrasse 19, 5423 Freienwil	1976
Rüeger Paul , Hofmattstrasse 12, 4950 Huttwil	2005	Sandoval Diego , Forchstrasse 141, 8032 Zürich	2010
Rüegg Andreas , dipl. Ing. HTL, Greppenweg 6, 4900 Langenthal	2005	Sandoz François , Elektroingenieur HTL, Kirchenweg 6, 4112 Bättwil-Flüh	1999
Rüegg Eduard , dipl. El.-Ing. ETH, Ibergstrasse 57, 8405 Winterthur	1971	Saner Markus , Direktor, Mischelstrasse 67, 4153 Reinach BL	2009
Rüegg Jean-Michel , route de Condémine 14, 1030 Bussigny-Lausanne	1982	Saner Rainer , Energietechniker, Wehrstrasse 49, 3203 Mühleberg	1993
Rüegg Jonas , Römerstrasse 7b, 5212 Hausen AG	2013	Santiago Lucía , avenue Favre Louis 4, 1024 Ecublens VD	2013
Rüegg Josef , eidg. dipl. El.-Inst., Staatsstrasse 11, 3653 Oberhofen Thunsee	1973	Santis Alejandro , Im Glockenacker 24, 8053 Zürich	2013
Rüegg Ralf , Elektromonteur, Lärchenweg 4, 8360 Wallenwil	2008	Santmann Samuel , Fälmisstrasse 18, 8833 Samstagen	2001
Rüegg Walter , El.-Ing. HTL, chemin du Fau-Blanc 20, 1009 Pully	1990	Santo Michael , Tessinstrasse 4, 4054 Basel	2011
Rüegger Eugen , Ing. HTL, Bahnmatt 13, 6340 Baar	1956	Santos Cristobal , chemin de Champ-Soleil 20, 1012 Lausanne	2013
		Santschi Matthias , Alte Tannerstrasse 22, 8632 Tann	2013
		Santschi Yann , rue Beausite 12, 3960 Sierre	2011
		Sapin Alain , ingénieur EPFL, rue de la Condemena 53, 1647 Corbières	1991
		Saponjic Nevena , Im Ergel 10, 5404 Baden	2013
		Saratz Duri , dipl. Ing. chem. ETH, MBA, Höhenstrasse 43, 8127 Forch	1996
		Sarbach Adrian , Schützenstrasse 41, 8304 Wallisellen	2013
		Sarbach Ewald , dipl. El.-Ing. ETH, Belchenstrasse 18, 5012 Schönenwerd	1964
		Sarbach Michael , ing. dipl. EPFZ, Salomegasse 12, 2503 Biel/Bienne	1993
		Satilmis Ceren , Leonhardstrasse 12, 8001 Zürich	2010
		Sauer Heinz-Ulrich , Wolfhaldenweg 12, 8306 Brüttisellen	1992
		Saugy Thierry , Klosterzelgstrasse 28, 5200 Brugg AG 1	2012

Saurer Rolf , eidg. dipl. El.-Inst., Gerenweg 1, 8552 Elsau	1994	Scheuter Karl Georg , dipl. Ingenieur SIA, Hohlenhausweg 17, 3672 Oberdiessbach	2007
Sauteur André , ingénieur ETS, Route des Pléiades 46, 1618 Châtel-St-Denis	1965	Schibli Hans , Elektroingenieur HTL, Breiteichlimatt 3, 6044 Udligenswil	1989
Sauvain Hubert , Prof., route d'Autafond 30, 1782 Belfaux	2000	Schick Corina , Hohlgasse 14, 3661 Uetendorf	2013
Sauvin René , El.-Ing. ETH, Brückenstrasse 6, 5430 Wettingen	1964	Schiess Thomas , Elektro-Sicherheitsberater, Seuzacherstrasse 114, 8474 Dinhard	2009
Savioz Johan , rue de l'Industrie 43, 1951 Sion	2011	Schifferle Marina , Burgunderweg 8, 5312 Döttingen	2013
Savoy René , Ing. ETS, chemin des Pinsons 20, 1226 Thônex	1992	Schindler André , Elektroingenieur HTL, Etzelstrasse 37, 8820 Wädenswil	2006
Sax Florian , BSV Gebäude-Elektroengineering, Feldweg 7, 6204 Sempach	2010	Schindler Reinhard , Allmeindstrasse 11, 8753 Mollis	1978
Saxer Sophoan , Monteur-électricien, route de Vandoeuvres 106, 1253 Vandoeuvres	2005	Schlapbach Heinz , Pfaffenhaltenweg 22, 3612 Steffisburg	2008
Scarinzi Raffaele , Engineer, chemin de reposoir 25, 1007 Lausanne	2011	Schläpfer Jürg , Elektrotechniker, Glärmischstrasse 83, 8618 Oetwil am See	1996
Schaad Andreas , Elektromonteur, Hagstrasse 26, 2540 Grenchen	1997	Schläppi Heinrich , dipl. Elektroinstallateur, Hohliebe, 3775 Lenk im Simmental	1981
Schaad Samuel , El. Ingenieur, Kirchgasse 2, 4538 Oberbipp	2012	Schläppi Marco , Stockweg 14B, 2557 Studen BE	2011
Schaadt Roman , Am Pfisterhölzli 18, 8606 Nänikon	2014	Schlatter Alfred , El. Ing. HTL/STV, Obere Dorfstrasse 19, 5034 Suhr	1988
Schadegg Emanuel , El.-Ing. HTL, Postgasse 30, 8750 Glarus	1975	Schlatter Erwin , Ing. HTL, Bergstrasse 23A, 6410 Goldau	1954
Schädeli Stefan , Eidg. dipl. El.-Installateur, Bachweg 5, 4312 Magden	1998	Schlatter Hans-Heinrich , Allmendstrasse 21, 8142 Uitikon Waldegg	1971
Schädler Rainer , Eidg. dipl. Elektroinstallateur, Rotenbodenstrasse 42, LI-9497 Triesenberg	2005	Schlatter Matthias , El. Ing. FH, Chlestieg 16, 8153 Rümlang	2007
Schaer Georges , Netzelektriker, Kantonsschulstrasse 6, 9043 Trogen	2011	Schlatter Silas , Kleinfeldweg 5, 3206 Biberen	2013
Schaerer Reymond , dipl. Ing., Hauptstrasse 5, 4102 Binningen	1968	Schlatter Valentin , Zimmerweg 2, 8536 Hüttwilen	2011
Schafer Anton , Elektromonteur, Santihansweg 11, 3186 Düringen	1982	Schlatter Walter , El.-Ing., Rosenbergstrasse 4/112, 6004 Luzern	1956
Schafer Daniel , ing.-électr. dipl. EPF, Weissensteinstrasse 7, 3362 Niederörs	1991	Schlecht Daniel , Kirschbaumweg 8, 2563 Ipsach	2014
Schäfer Georg , El.-Ing. HTL, Esterlistrasse 31, 4133 Pratteln	1974	Schlegel Juerg , Elektromonteur, Birnbaumstrasse 21, 8050 Zürich	1981
Schäfer Sascha , Elektroprojektleiter, Gartenweg 4, 4334 Sisseln AG	2005	Schlegel Reto , Gschwaderstrasse 23, 8610 Uster	2011
Schaffer Gerhard , Dr., Gumpenwiesenstrasse 9, 8166 Niederweningen	1990	Schlegel Thomas , Weststrasse 23, 4900 Langenthal	2012
Schaffer Jean-Antoine , ingénieur EPFL, chemin du Liaudoz 16, 1009 Pully	1986	Schlegel Urs , El.-Zeichner, Bühlerstrasse 39, 8200 Schaffhausen	1994
Schaffner Andreas , Rosenweg 2, 4455 Zuzgen	2010	Schlegel Walter , Dipl. Ing. HTL, Oberdorfstrasse 12, 5706 Boniswil	2001
Schaffner Werner , Spinnereistrasse 5, 5300 Turgi	2000	Schleider Mario , dipl. Ing. FH ET/NT, Aachstrasse 17, 9320 Arbon	2013
Schafroth Thomas , Elektromonteur, Stägenackerstrasse 28, 9553 Bettwiesen	2008	Schlittler Edwin J. , Elektromonteur, Ottenbacherstrasse 3, 8912 Obfelden	1970
Schalch Daniel , dipl. Elektroingenieur ETH, Schwirrenmattweg 8, 5034 Suhr	1996	Schlotterbeck Mike , Tiergartenstrasse 16, 8852 Altendorf	2001
Schälle Anina , Lilienstrasse 27, 9000 St. Gallen	2013	Schluop Reno , Weissensteinstrasse 146, 4515 Oberdorf SO	2012
Schälli Othmar , Technikumstrasse 21, 6048 Horw	2011	Schlumpf Jakob , eidg. dipl. El.-Installateur, Neugutweg 12A, 8630 Rütli ZH	2001
Schallegger Peter , Leugrueb 16, 8126 Zumikon	1985	Schlumpf Martin , Dipl. El.-Ing. HTL, via Nitscholas 32, 7013 Domat/Ems	2000
Schär Adrian , Dr. sc. techn., Wysshölzstrasse 20, 3360 Herzogenbuchsee	2007	Schlunegger Hans , Dr. sc. techn., Almisgässli 3, 3818 Grindelwald	1972
Schär Beat , Elektroingenieur HTL, Burgdorfstrasse 68, 3510 Konolfingen	2000	Schlup Martin , Grossmannstrasse 41, 8049 Zürich	2012
Schär Daniel , Oltnerstrasse 61, 5013 Niedergösgen	2012	Schmalz Roland , Bahnhofstrasse 76, 8803 Rüschlikon	2008
Schär Urs , eidg. dipl. El.-Inst., Gerzmattstrasse 2, 4537 Wiedlisbach	1987	Schmid Alois , eidg. dipl. El.-Inst., Jauschboden, 3938 Ausserberg	1982
Schärer Hans-Peter , Informatiker HF, Kreuzplatz 5, 8092 Zürich	2005	Schmid André , eidg. dipl. El.-Inst., Alte Bernstrasse 6, 4500 Solothurn	1988
Schärer Hubert , Elektrotechniker TS, Allmendstrasse 8, 4535 Hubersdorf	1998	Schmid Armin , Olensbachstrasse 9, 9631 Ullisbach	1960
Schärer Peter , Ing. HTL, Hochwaldstrasse 19, 4059 Basel	1994	Schmid Benjamin , Katzenrütistrasse 21, 8155 Rümlang	2011
Schätti Christoph , El.-Techniker TS, Urdorferstrasse 43, 8953 Dietikon	1993	Schmid Bernhard , El.-Ing. HTL, Rislingstrasse 1, 8044 Zürich	1965
Schaub Markus , Eidg. Dipl. El.-Installateur, Zügerdörflistrasse 12a, 8854 Siebnen	1997	Schmid Casimir , El.-Ing. HTL, Bahnhofstrasse 45, 6210 Sursee	1969
Schaub Roland , El.-Ing. HTL, Haldenhofweg 3, 9200 Gossau SG	1995	Schmid Dominik , dipl. Energietechniker HF, Talrain 81, 5072 Oeschgen	2010
Schaulferberger Jost , Elektroingenieur HTL, Obere Mattstrasse 27, 8713 Uerikon	1987	Schmid Franco , Ingénieur électrotechnique EPF, Sumpfstrasse 3, 6300 Zug	2007
Schauliess Rainer , Elektroinstallateurmeister, Bifang 18, 4665 Oftringen	2012	Schmid Gerold , eidg. dipl. El.-Installateur, Hardmatt 434, 5082 Kaisten	2001
Schefer Werner , El.-Ing. HTL, Kemptnerstrasse 7, 8340 Hinwil	1981	Schmid Hans-Peter , Salzgäbstrasse 1A, 7260 Davos Dorf	2010
Scheiben Erich , dipl. El.-Ing. ETH, Geissbergstrasse 27, 5408 Ennetbaden	1989	Schmid Hansruedi , Elektromonteur, Kirchbergstrasse 33, 5000 Aarau	1992
Scheiber Martin , dipl. El.-Ing. HTL, Engstelweg 6, 5036 Oberentfelden	2012	Schmid Joachim , Dr., Markgrafenstrasse 30, DE-79588 Efringen-Kirchen	1997
Scheidegger Andres , dipl. El.-Ing. ETH, Stapfenackerstrasse 102, 3018 Bern	1989	Schmid Kurt , El.-Ing. HTL, Käppelhofstrasse 9, 4500 Solothurn	1990
Scheidegger Florian , Eyacherli 17, 3800 Matten b. Interl	2013	Schmid Martin , Dammstrasse 23, 8406 Winterthur	1993
Scheitlin Hans , Prof., Hohlstrasse 10, 8106 Adlikon b.Regensdf	2000	Schmid Patrick , Schwand-Bühl, 9650 Nesslau	2013
Schelbert Peter , Dr. sc. techn., Loomattstrasse 32B, 8143 Stallikon	2012	Schmid Ralf , dipl. Elektro-Installateur, Bänkliholzweg 11, 8355 Hittnau	2010
Schelbert Remo , Ägerstrasse 27, 6417 Sattel	2012	Schmid René , dipl. El. Ing. HTL, A. Hägglingerstrasse 24, 5605 Dottikon	2007
Schelbert Tobias , Elektromonteur, Riedmatt 14, 6500 Zug	2013	Schmid Reto , Linckweg 4, 3052 Zollikofen	2010
Schellenberg Marcel , Sonnenrainweg 22, 4802 Strengelbach	2007	Schmid Richard , Eidg. Dipl. El.-Installateur, Dorfstrasse 8, 5079 Zeihen	1976
Schellenberg Thomas , Elektroinstallateur, Schaffhauserstrasse 64, 8400 Winterthur	2012	Schmid Roland , dipl. El.-Ing. ETH, Forchstrasse 114, 8704 Herrliberg	1980
Schellenberg Willy , dipl. El.-Ing. ETH, Seebodenweg 10, 2572 Mörigen	1958	Schmid Rolf , Elektromonteur, Breiten 8, 5082 Kaisten	1977
Schellhammer Markus , dipl. El.-Ing. ETH, Balsingenstrasse 15, 3184 Wünnewil	1985	Schmid Rudolf , Bühl 24, 3412 Heimiswil	2012
Schelling Matthias , Hafnerwaldstrasse 11, 9012 St. Gallen	2013	Schmid Silvan , dipl. Elektrotechniker HF, Kehlhofstrasse 37, 9522 Egnach	2013
Schemel Gottfried , Elektroingenieur, Rue des Etourneaux 8, 1242 Satigny	1989	Schmid Stephan , Thunstrasse 38, 3113 Rubigen	2012
Schenk Alain , Dr Ing., Dändlikerweg 70, 5014 Bern	1996	Schmid Thomas E. , dipl. El.-Ing. ETH, Streulistrasse 85, 8032 Zürich	1976
Schenk Daniel , Polymechaniker, Brändacker 418, 4712 Laupersdorf	2013	Schmid Urs , Lohrenwiese 3, 8722 Kalbrunn	2009
Schenk Hans Rudolf , El. Ing. HTL, Rankmattweg 16, 4900 Langenthal	2007	Schmidheiny Thomas , dipl. Elektroinstallateur, Espenstrasse 137, 9443 Widnau	2012
Schenk Heinz , El.-Ing. HTL, Bubenbergstrasse 49, 3604 Thun	1969	Schmidli Franz , Eidg. dipl. El.-Installateur, Richtackerweg 36, 4437 Waldenburg	2002
Schenk Karl , dipl. El.-Ing. ETH, Am Chatzebach 22, 4104 Oberwil BL	1983	Schmidlin Moritz , Engalgasse 110, 4052 Basel	2013
Schenk Ueli , Luzernstrasse 21, 4528 Zuchwil	2012	Schmidmeister Martin , Hornimattstrasse 2, 5103 Wildegg	2013
Schenk Walter , Dipl. El.-Ing. HTL, 8555 Müllheim Dorf	2001	Schmidt Benno , El.-Ing. HTL, Egetswilerstrasse 41, 8302 Kloten	1981
Schenkel Hans , dipl. Elektroingenieur ETH, Haldenstrasse 7a, 8942 Oberrieden	1969	Schmidt John , dipl. Techniker HF Elektrotechnik, Kapellgasse 6, 9320 Arbon	2014
Schenkel Markus , dipl. El. Ing. EPF, Lägernstrasse 19, 5430 Wettingen	2010	Schmidt Marco , Neue Simplonstrasse 34, 3900 Brig	2013
Schenkel Roland , ingénieur dipl. EPFL, chemin des Ramiers 8, 1009 Pully	1962	Schmidt Walter , Dipl. Ing., im Rotenstein 17, 5454 Bellikon	2007
Schenker Christoph , Bahnhofstrasse 56, 8500 Frauenfeld	2001	Schmitt Josselin , monteur-électricien, chemin Léon-Guerchet 15, 1217 Meyrin	2010
Schenker Jörg , dipl. El.-Ing. ETH, Friedhofweg 44, 4600 Olten	1978	Schmitz Roman , rue Mercerie 3, 1003 Lausanne	2013
Scherer Fritz , Ing., Ringweg 4, 5035 Unterentfelden	1963	Schmocker Roman , Elektromonteur, Aeulistrasse 3, 8570 Weinfelden	2012
Scherer George , Elektromonteur, Rütelistrasse 12, 8753 Mollis	1988	Schmucki Ivo , Dipl. Elektrotechniker TS, Heuwies 6, 8500 Frauenfeld	2002
Scherer Marc , MSc ETH, Dammstrasse 3, 5070 Frick	2011	Schmucki Josef , eidg. dipl. El.-Inst., Hochwiesenstrasse 10, 8370 Sirmach	1985
Scherer Tobias , Zelgmatte 9B, 5600 Lenzburg	2013	Schmucki Markus , Aapark 20B, 8855 Lachen SZ	2005
Scherrer Nico , Poststrasse 18, 8867 Niederurnen	2011	Schmutz Heinz Heinrich , Ing. HTL, Hubstrasse 13, 8942 Oberrieden	1959
Scherrer Otto , eidg. dipl. El.-Inst., Rebenweg 22D, 2542 Pieterlen	1989	Schmutz Jonas , Rumiweg 17A, 4900 Langenthal	2013
Scherrer Rene , dipl. El.-Ing. ETH, Nussbaumallee 7, 3073 Gümligen	1958	Schmutz Reto , Ilfisschachen 29, 3550 Langnau i. E.	2013
Scherrer Tito , Energietechniker HF, Seestrasse 12A, 8803 Rüschlikon	2011	Schneeberger Niklaus , BSc El. Ing., Kirchgasse 4, 3506 Grossehöchstetten	2013
Schett Georg , dipl. Elektroingenieur ETH, Oberseenerstrasse 91, 8405 Winterthur	1993	Schnegg Alexander , route de la Jonchère 5, 2208 Les Hauts-Geneveys	2013
Scheuber Fredy , BSc Hochschule Luzern / FHZ in Elektrotechnik, Alte Gasse 8, 6373 Ennetbürgen	2011	Schnegg Werner Ch. , eidg. dipl. El.-Inst., Im Bifang 4C, 5102 Ruppertswil	1987
		Schneider Charles , av. du 14 avril 1B, 1020 Renens VD 1	1956
		Schneider Cyril , ing.-électr., rue de la Grotte 9, 1003 Lausanne	1991
		Schneider Dominic , Lenkstrasse 100, 3775 Lenk im Simmental	2012

Schneider Fritz , El.-Techniker, Ilfisboden 71, 3550 Langnau i. E.	2000	Schumacher Raphael , dipl. Elektroingenieur ETH, Steinbühlweg 5, 4125 Allschwil	1989
Schneider Hanspeter , El.-Ing. HTL, Zeltstrasse 55, 8610 Uster	1977	Schumacher René , Bünweg 46, 4114 Hofstetten SO	2012
Schneider Heinz , Monteur-électricien, route de Nods 25, 2517 Diesse	2005	Schumacher Urs , Elektromonteur, Sternenhofstrasse 11A, 4153 Reinach BL	1996
Schneider Heinz , dipl. Elektroingenieur ETH, Kirchweg 22A, 5417 Untersiggenthal	1981	Schumacher Willy , dipl. Starkstromtechniker, Espenpark 10, 9220 Bischofszell	1976
Schneider Markus , El.-Ing. HTL, Brühlbergstrasse 42, 8400 Winterthur	1992	Schümperli Raphael , dipl. Techniker HF, In der Höh 44, 8604 Volketswil	2008
Schneider Michael , Alte-Bernstrasse 54, 4500 Solothurn	2013	Schümperli Urs , Elektroplaner, Neumattstrasse 33, 8902 Urdorf	2014
Schneider Michael , El.-Ing. FH, Hinterzeienstrasse 70, 4132 Muttenz	2013	Schüpbach René , Eidg. dipl. Elektroinstallateur, Ländlistrasse 29, 3047 Bremgarten b. Bern	1997
Schneider Paul , Elektroingenieur HTL, Pfeffingerring 201, 4147 Aesch BL	2002	Schüpbach Simon , Dammstrasse 84, 3400 Burgdorf	2013
Schneider Pirmin , Bachelor of Science in Elektrotechnik, Schützenstrasse 5A, 9500 Wil SG	2009	Schüpbach Simon , Rütthofstrasse 21, 4112 Bättwil-Flüh	2000
Schneider Raymond , avenue Rambert 31, 1815 Clarens	2005	Schupp Dieter , dipl. El.-Ing. ETH, Hambergersteig 2, 8008 Zürich	1969
Schneider Roger , Dipl. El.-Ing. HTL, Schulhausstrasse 4, 5103 Möriken AG	2000	Schuppli Andreas , eidg. dipl. El.-Inst., Flösch 30, 4953 Rüschelen	1988
Schneider Samuel , dipl. Elektrotechniker HF, Tramstrasse 85, 4132 Muttenz	2014	Schuppli Hans , El.-Ing. HTL, Eichstrasse 46, 6330 Cham	1993
Schneider Stephan , Stackerweg 2a, 4418 Reigoldswil	2000	Schürch Alfred , El.-Ing. HTL, Oelberg 2, 5504 Othmarsingen	1984
Schneider Stephan , dipl. Elektroingenieur ETH, Bassersdorferstrasse 5, 8305 Dietlikon	1986	Schürch Daniel , Bollstrasse 63, 3076 Worb	2007
Schneider Thomas , dipl. El. Ing. FH, Flüelistrasse 24, 8400 Winterthur	2005	Schürch Heinz , eidg. dipl. Elektroinstallateur, Schattseite, 3418 Rüegsbach	2005
Schneider Urs , eidg. dipl. El.-Installateur, Ausserdorfstrasse 9, 8918 Unterlunkhofen	2001	Schürch Stefan , MSc in Elektrotechnik ETH, Schwalbenweg 41E, 3627 Heimberg	2013
Schneider Xavier , rue du Bourg 33, 1860 Aigle	2013	Schürch Tobias , Käseriweg 20, 4573 Lohn-Ammannsegg	2013
Schneider Franziska , Dipl. El. Ing. FH, Freilagerstrasse 40, 8047 Zürich	2002	Schürmann Luc , Route Cantonale 50, 1897 Bouveret	2011
Schneider Hansruedi , El.-Ing. HTL, Im Walder 26, 8702 Zollikon	1993	Schurter Cyrill , Schaffhauserstrasse 120B, 8057 Zürich	2013
Schneider Peter , dipl. El.-Inst., Marienstrasse 33C, 3604 Thun	1987	Schurter Martin , Elektromonteur, Sonnenrainstrasse 18, 8635 Dürnten	1990
Schneller Heinz , 7408 Cazis	2002	Schurter Ueli , Amthofstrasse 15, 8630 Rütli ZH	2010
Schnetzler Mario , dipl. El.-Ing. ETH, Ludwigstrasse 19, 9010 St. Gallen	1964	Schüttel Peter , El.-Techniker TS, Egg 5, 5042 Hirschthal	1994
Schnider Robert , El.-Ing. HTL, Chätzlerweg 10, 8311 Brütten	1991	Schutz Martin , Ing. HTL, Klösterlistrasse 41, 6010 Kriens	1987
Schnieper Dominik , Betriebselektriker, Schützenstrasse 51, 8212 Neuhausen	2005	Schütz Ulrich , monteur-électricien, chemin de Bonlieu 18, 1700 Fribourg	1991
Schnyder Gilbert , Dr. sc. techn., Dersbachstrasse 4, 6330 Cham	1988	Schwab Eduard , dipl. Ing. ETH, Oberfeldring 25, 8905 Arni AG	1994
Schnyder Iwan , Dr., Dürthalde 8, 9107 Urnäsch	2012	Schwab Fred , Dr. sc. techn., Mühlering 10, 4614 Hägendorf	1958
Schnyder Manuel , Ingenieur FH, Wilerzelg, 3956 Guttet-Feschel	2008	Schwab Urs , Grubenweg 6, 2572 Sutz	2013
Schnyder Matthias , Hasen 25, 6424 Lauerz	2013	Schwager Fredy , dipl. El.-Ing. HTL, Poststrasse 30, 5432 Neuenhof	1965
Schöb Christof , Webereistrasse 8, 8192 Glattfelden	2001	Schwager Roman , eidg. dipl. Elektroinstallateur, St. Gallerstrasse 64, 9500 Wil SG	2013
Schöb Fabian , BSc ZFH in Elektrotechnik, Rosenauweg 3, 9200 Gossau SG	2013	Schwammerberger Adrian , dipl. El.-Ing. HTL, Brunnmattweg 40, 5036 Oberentfelden	1996
Schoch Paul , Dipl. El.-Ing. HTL, Eggasweg 6, 9490 Vaduz	2000	Schwank Denis , ingénieur STS, via del Sole 12, 6943 Vezia	1965
Schöch Alexander , Im Kresta 28, 9494 Schaan	2008	Schwank Luca , ingénieur ETS, via del Sole 12, 6943 Vezia	1993
Schocher Luzi , dipl. Elektroinstallateur, Clavadoiras 12, 7078 Lenzerheide/Lai	1974	Schwarz Matthias , dipl. El.-Ing., Obsteinenweg 11, 5234 Villigen	1976
Schödler Max , Ringstrasse Nord 30, 5600 Lenzburg	1953	Schwarz Ralf , Fritz-Heeb-Weg 1, 8050 Zürich	2008
Schoft Stephan , Dr. Ing., Am Röttchen 9A, DE-40468 Düsseldorf	2011	Schwarzenbacher Werner , El.-Ing. HTL, Riedstrasse 23, 8352 Elsau	1989
Scholer Heinrich , El.-Ing. HTL, Pfarrgasse 12, 4142 Münchenstein	1958	Schwarzmann Erwin , Ringstrasse 9, 8600 Dübendorf	1992
Scholl Werner , dipl. Elektrotechniker, Oeschbergstrasse 24, 3425 Koppigen	1966	Schweiger Christian , Dipl. El. Ing. HTL, Rebhalde 6, 8623 Wetzikon ZH	2005
Schöllner Walter , dipl. El. Ing. FH, Wihaldenstrasse 11, 8340 Hinwil	2011	Schweizer Alain , ingénieur en électricité, chemin de la Scierie 4, 2013 Colombier NE	2010
Schönauer Roland , eidg. dipl. El.-Inst., Staatsstrasse 159A, 9445 Rebstein	1995	Schweizer Beat , Elektroingenieur FH, Schriberweidstrasse 17, 8330 Pfäffikon ZH	2009
Schönbächler André , Märzenberg 3, 8840 Einsiedeln	2000	Schweizer Peter , Prof., Freiestrasse 131, 8032 Zürich	1975
Schönbächler Peter , El.-Ing. HTL, Gossauerstrasse 22, 8340 Hinwil	1988	Schweizer Remo , Elektroingenieur HTL, Rodrisstrasse 10, 4054 Basel	2003
Schönenberger Mario , dipl. El.-Ing. ETH, Huebweg 24, 5426 Lengnau AG	1973	Schweizer Roger , dipl. Energietechniker HF, Birkenstrasse 5, 5212 Hausen AG	2009
Schönenberger Peter , dipl. El.-Ing. ETH, Oberdorfstrasse 48, 4412 Nuglar	1993	Schwendinger Willy , Hirzenbachstrasse 85/1005, 8051 Zürich	1974
Schönholzer Kurt , eidg. dipl. El.-Inst., Bleikenstrasse 38, 8583 Sulgen	1983	Schwery Alexander , Dr., Eichweg 24, 5024 Küttigen	2004
Schönholzer Mark , Elektro-Projektleiter, Engelbergstrasse 18, 6370 Stans	2013	Schwitzer-Casanova Michael , BSc FHO in Telekommunikation, Via Principala 81, 7154 Ruschein	2012
Schönung Juerg , dipl. El.-Ing. ETH, Seebacherstrasse 18, 8052 Zürich	1976	Schwizer Dieter , eidg. dipl. El.-Inst., Quellenstrasse 4, 9230 Flawil	1997
Schönmann Peter , Elektromonteur, Weinmangasse 20, 8700 Küsnacht ZH	1990	Schwizer Josef , Ingenieur, Michelstrasse 11, 8049 Zürich	1979
Schopfer Jean-Pierre , installateur électricien dipl., rue de l'Ancienne-Poste 2, 1305 Penthelaz	2005	Sciaroni Luigi , dipl. Elektroingenieur ETH, Via Verbano 28, 6648 Minusio	1957
Schöpfer Edouard , ingénieur électricien ETS/UTS, route de Chênevières 145, 1958 Uvrier	1984	Sclippa Maurice , ingénieur-électr. dipl., les Bioletttes 31, 1772 Grolley	1995
Schöpfer Guido , Betriebselektriker, Mühlestrasse 17, 6313 Edlibach	2005	Seeliger Karl , Dorfstrasse 42, 6340 Baar	1986
Schöpfli Robert E. , Dr., Säntisstrasse 15, 8357 Guntershausen	1981	Segginger Alex , Rubigenstrasse 23, 5123 Belp	2001
Schorer Gerald , dipl. Ing. Elektrotechnik, Klybeckstrasse 141, 4057 Basel	2011	Seiler Christoph , Rütigässli 13, 3800 Matten b. Interl	2014
Schorr Daniel , El.-Ing. HTL, Bodenacherstrasse 78, 8121 Benglen	1981	Seiler Hans Peter , eidg. dipl. El.-Inst., Haus Fortuna / Herwäg, 3929 Täsch	1997
Schorro Raymond , El.-Ing. HTL, Langackerstrasse 15/11, 8957 Spreitenbach	1957	Seiler Kurt , El.-Ing. HTL/STV, ch. des Vieilles cibles 13, 3960 Sierre	1996
Schott Thomas , dipl. El.-Ing. HTL, Burgerweg 9, 2532 Magglingen/Macolin	1997	Seiler Stefan , Dorfstrasse 69, 8957 Spreitenbach	2013
Schöttli Simon , Bachelor of Science, Röslistrasse 3, 8304 Wallisellen	2009	Seingre Pierre-Yves , ingénieur ETS, route de la Fin 90, 1874 Champéry	1986
Schraner Herbert , dipl. Elektroinstallateur, Langemattstrasse 10, 5085 Sulz AG	1985	Seiterle Alfred , El.-Ing. HTL, Pfaffensteinstrasse 4, 8118 Pfaffhausen	1987
Schranz Heinrich , El.-Ing. HTL, Allmendstrasse 35, 4658 Däniken SO	1976	Seitz Fabian , Webergasse 5, 9450 Altstätten SG	2009
Schreck Adolf , Besmerstrasse 20, 8280 Kreuzlingen	1951	Seitz Michael , General-Wille-Strasse 223, 8706 Meilen	2013
Schreiber Gerald , Dipl. Ing., Sonnhaldenstrasse 42, 8610 Uster	2003	Sekula Vladimir , Elektroingenieur HTL, Wehntalerstrasse 475, 8046 Zürich	2000
Schrepfer Jakob , eidg. dipl. Elektroinstallateur, Frauenfelderstrasse 25, 9548 Matzingen	1969	Sele Philipp , Feldstrasse 107, 9495 Triesen	2010
Schreyer Jean , Ankerstrasse 8, 8406 Winterthur	2012	Senn Remo , dipl. El. Techniker HF, Notkerstrasse 13, 9000 St. Gallen	2013
Schriber Robert , El.-Ing. HTL, Bankstrasse 12, 6281 Hochdorf	1942	Senn Rudolf , Velturrietstrasse 27, 9475 Sevelen	1995
Schröder Dirk , Dipl. El.-Ing. ETH, Heinrichstrasse 15, 8304 Wallisellen	1995	Senn Ulrich , eidg. dipl. El.-Inst., Lohwiesstrasse 18, 8123 Ebmatingen	1991
Schröder Hans-Peter , 8058 Zürich	2002	Sennhauser Urs , Ueberlandstrasse 129, 8600 Dübendorf	1990
Schrofer Johannes , Galbutz 23, 7203 Trimmis	2012	Serfago Thomas , Denigasse 47/1/3, AT-1200 Wien	2014
Schubiger Alain , Zidler 4, 8197 Rafz	2013	Serrazo Marco , Hemmikerstrasse 30, 4466 Ormalingen	2014
Schück Thierry , Sihlweidstrasse 61, 8041 Zürich	2013	Severini Patrik , eidg. dipl. Elektroinstallateur, Egetswilerstrasse 73, 8302 Kloten	2007
Schüpp Edouard , dipl. El.-Ing. ETH, Gryphenhübeliweg 19, 3006 Bern	1961	Sgarbi Carlo , Stadelstrasse 18, 9403 Goldach	2011
Schuhmacher Rolf , Dipl. El.-Ing HTL/Gebietsinspektor, Bachtelenweg 9, 4125 Riehen	2003	Shahoe Zagros , avenue de Florissant 9, 1008 Prilly	2013
Schuler Beat , El.-Ing. HTL, Haslendörfli 10, 8862 Schübelbach	1983	Sharma Kunal , avenue du Léman 59, 1005 Lausanne	2013
Schuler Hans-Rudolf , El.-Ing. HTL, Feldheimstrasse 31, 6055 Alpnach Dorf	1974	Sialm Martial , Ländischstrasse 74, 8706 Meilen	1966
Schuler Martin , Rathausplatz 4, 8853 Lachen SZ	2009	Sibold Harry W. , Schwedengasse 1, 5317 Hettenschwil	1990
Schuler Matthias , dipl. Techniker HF Elektrotechnik, Rosenweg 6, 2552 Orpund	2013	Sibut Léo , ch. de corbet 120, FR-01630 Challex	2013
Schuler Roland , El.-Ing. HTL, Aehrenweg 7, 5430 Wettingen	1966	Sidler Romuald , Elektromonteur, Florastrasse 1, 6300 Zug	1991
Schulthess Karl , dipl. El.-Inst., Seestrasse 105, 8702 Zollikon	1949	Sidler Severin , Badhus 3A, 6022 Grosswangen	2013
Schumacher Martin K. , Dr., Kallstadter Strasse 1, DE-68309 Mannheim	2009	Sidler Thaddaeus , El.-Ing., Isenbühlweg 16, 5524 Niederwil AG	1982
		Sidler Uli , dipl. Arch. ETH/SIA, Austrasse 38, 8045 Zürich	1987

Sieber Gaël , rue Numa-Droz 29, 2300 La Chaux-de-Fonds	2013	Spoto Claudio , Electricien, route de l'Eglise 11, 1724 Le Mouret	2012
Sieber Werner , dipl. Elektroingenieur ETH, Greubstelstrasse 6, 5430 Wettingen	1993	Sprecher Michael , Elektroplaner, Ragazerstrasse 21a, 7320 Sargans	2011
Siebold Rolf , eidg.dipl. Elektro-Installateur, Honegrainstrasse 5A, 8630 Rütli ZH	2010	Springmann Valérie , rue Falaises 112, 2008 Neuchâtel	2013
Siegenthaler Andreas , dipl. El.-Ing. ETH, Galtbergstrasse 18, 8625 Gossau ZH	1986	Sprösser Xavier , avenue des Vosges 71, FR-67000 Strasbourg	2013
Siegenthaler Reinhold , El.-Ing. HTL, Eschfeld, 8934 Knonau	1953	Stacher Heinz , dipl. El.-Inst., Hebelstrasse 14, 9000 St. Gallen	2010
Siegenthaler Werner , dipl. Elektroingenieur, Hohlstrasse 25, 8106 Adlikon b.Regensdf	2003	Stadelmann André , dipl. Energietechniker HF, Kurzelängeweg 36, 4123 Allschwil	2011
Siegenthaler Werner , dipl. Elektroinstallateur, Flurweg 2, 3414 Oberburg	1984	Stadelmann Kirstin , Head of Marketing & PR, boulevard de Pérolles 90, 1700 Fribourg	2005
Sieger Dominik , Im Grüntal 6, 9300 Wittenbach	2014	Staeuble Dominique , Kaisterstrasse 9, 5080 Laufenburg	2003
Siegfried Rémy , les Cases 61, 1890 St-Maurice	2013	Stagoll Yvan , ing. dipl. électr. EPFL, Grossackerstrasse 53, 8041 Zürich	2012
Siegrist Beat , eidg. dipl. El.-Inst., Gässlistrasse 2, 5736 Burg AG	1986	Stähli Marc , monteur-électricien, Les Joux-Derrière 37, 2300 La Chaux-de-Fonds	1988
Siegrist René , dipl. El.-Ing. ETH, Höhestrasse 9, 8702 Zollikon	1946	Stähli Silvan , Rütistrasse 18A, 3800 Matten b. Interl	2013
Siegrist Stephan , El.-Techniker TS, Benzliengstrasse 21, 4803 Vordemwald	1991	Stähli Willy , eidg. dipl. El.-Inst., Obstgartenweg 5, 8135 Langnau am Albis	1981
Siepenkothen Sven , Hauptstrasse 9, 3957 Erschmatt	2014	Stalder Hanspeter , Elektromonteur, Eyrzstrasse 5, 3455 Grünen	1997
Sies Ewald , El.-Ing. HTL, Földji, 3925 Grächen	1993	Stalder Lukas , Brunnengasse 14, 3560 Herzogenbuchsee	2011
Sies Walter , Elektroinstallateur, Tramstrasse 20, 4142 Münchenstein	2013	Stalder Mario , Rosenweg 6, 3303 Jegenstorf	2011
Sievi Rudolf , El.-Ing. HTL, Strohwiessstrasse 4, 8810 Horgen	1963	Stalder Michel , El.-Ing. HTL, Bahnhofstrasse 19, 8304 Wallisellen	1981
Sigg Max , dipl. El.-Ing. ETH, Gerbereiweg 26, 3145 Niederscherli	1977	Stamm Hanspeter , Aegerstrasse 35, 6340 Baar	2010
Sigrist Patrick , Energietechniker HF, Brühlweg 17, 4132 Muttenz	2009	Stampfli Franz , El.-Ing. HTL, Ziegelmatzstrasse 1, 4500 Solothurn	2011
Sigrist Paul , Elektroingenieur HTL, Seepplatz 2, 6374 Buochs	1997	Stampfli Patrik , Parkweg 4, 8952 Schlieren	2007
Sijarina Fisnik , Oberlandstrasse 106, 8610 Uster	2012	Staub Bernhard , dipl. Elektroingenieur ETH, Friedheimstrasse 28, 8057 Zürich	1962
Silber Bernard , route d'Yverdon 1, 1033 Cheseaux-Lausanne	2007	Staub Ueli , 4005 Basel	2006
Silva Miguel , dipl. Elektroingenieur FH, Generationenweg 5, 5707 Seengen	1992	Staubert Reto , Elektromonteur, Dorfstrasse 31, 8305 Dietlikon	2009
Simaga Josip , Rietstrasse 66, 8640 Rapperswil SG	2010	Staubert Richard , Zeltstrasse 21, 3183 Allbligen	1964
Simasek Slavko , Elektrotechniker, Kirchbergstrasse 64, 8207 Schaffhausen	2005	Staubli Jan , Wallikerstrasse 1, 8350 Pfäffikon ZH	2012
Simmen André , Dr., Rosenweg 23, 4500 Solothurn	1984	Staubli Roland , dipl. El.-Ing. ETH, Moserhügel 14, 5620 Bremgarten AG	1985
Simond Jean-Jacques , Prof., chemin des Oisillons 7, 1110 Morges	1990	Staudacher Christian , Rüttenenweg 61, 4313 Möhlin	1978
Simonet Raphaël , électricien d'exploitation, rue du Plan 30, 2002 Neuchâtel 2	2012	Stauffacher Bettina , Rosenhaldenstrasse 7, 7323 Wangs	2013
Singh Nisheeth , Dr., Werkstrasse 12, 5080 Laufenburg	2001	Stauffacher Dieter , dipl. Elektroingenieur ETH, Hofstrasse 44, 8032 Zürich	1991
Sinniger Michael , Chienbergreben 27, 4460 Gelterkinden	2005	Stauffner Bernhard , dipl. Elektroingenieur ETH, Tiergartenstrasse 40, 5303 Würenlingen	1998
Sirard Michael , Wells Avenue 180, US-02703 Newton	2013	Stauffner Christian , Scheuchenstrasse 47C, 8500 Frauenfeld	2012
Sjörkvist Hans , Rebbergstrasse 47, 8832 Wollerau	2013	Stauffner Heinz , eidg. dipl. El.-Inst., Sonnenbergstrasse 56, 8603 Schwerzenbach	1963
Skrivervik Anja , ing.-électr. dipl. EPF, Grand Rue, 1443 Champvent	1997	Stauffiger Thomas , Grienstrasse 82, 4055 Basel	2010
Slongo Yannick , Hauptplatz 10, 8640 Rapperswil SG	2010	Stefanidou Ifigenia , Engweg 3, 8006 Zürich	2011
Sobze Alain G. , rue Haute 14, 1422 Grandson	2013	Steffen Andreas , Prof. Dr., Alter Zürichweg 20, 8952 Schlieren	2004
Solar Alexander , route du Pavement 5, 1018 Lausanne	2014	Steffen Heinrich , dipl. Ingenieur FH, Bernardastrasse 14, 5442 Fislisbach	2008
Solari Augusto , via Raveccchia 21, 6500 Bellinzona	1968	Steffen Peter , Eidg. Dipl. El.-Installateur, Buchwiesenstrasse 4, 8586 Erlen	2002
Solcà Massimo , via Laveggio 21, 6850 Mendrisio	2007	Steiger Bernhard , Elektrotechniker, Zeughausstrasse 12, 5600 Lenzburg	2003
Soldani Luciano , El.-Ing. HTL, Steigstrasse 5, 8840 Einsiedeln	1985	Steiger Erich , Hauptstrasse 18, 9422 Staad SG	1995
Solèr Nicolaus , electricist dipl. fed., Casa sil grep/Vigela 113, 7148 Lumbrèin	1980	Steiger Martin , dipl. Elektroingenieur ETH, Wannenstrasse 42, 8610 Uster	2003
Soloz Arnaud , route de la Comba 20, 3972 Miège	2011	Steiger Peter , Papiermühlestrasse 132, 3063 Ittigen	2011
Soloz Gabriel , route de Moiry, 3961 Grimontz	1983	Steimen Daniel , eidg.dipl. Techniker HF, Im Winkel 6, 5612 Villmergen	2011
Soloz Mathys Patricia , rue Robert-A.-Stierlin 45C, 1217 Meyrin	2009	Steinegger Pirmin , Elektromonteur, Etzelstrasse 4, 8852 Altendorf	1982
Sollberger Andreas , Elektroingenieur HTL, Bielstrasse 14, 3270 Aarberg	1987	Steinemann Heiner , dipl. El.-Ing. ETH, Bürgerstrasse 23, 8200 Schaffhausen	1956
Soller Kurt , Curtin Risch 81, 7144 Vella	1995	Steiner Alfred , Steinackerstrasse 35, 8302 Kloten	2012
Somm Edwin , dipl. Ing. ETH, Eigerstrasse 6, 5453 Remetschwil	1994	Steiner Beat , dipl. El.-Ing. ETH, chemin de la Redoute 1, 1752 Villars-sur-Glâne	2011
Sommer Beat , dipl. Techniker HF Elektrotechnik, Suhrhardweg 15, 5102 Rapperswil	2011	Steiner Dario , Elektroingenieur FH, Himmelrichstrasse 13, 6003 Luzern	2012
Sommer Beat , Ackerstrasse 11, 3206 Rizenbach	2006	Steiner Ernst , El.-Ing. HTL, Kilchacherstrasse 14, 8332 Russikon	1976
Sommer Cédric , Contrôleur/Chefmonteur, rue Paul-Charmillot 78, 2610 St-Imier	1999	Steiner Florian , BSc HES-SO in Systemtechnik, rue du Mont 9, 1950 Sion	2013
Sommer Christian , Frauenfelderstrasse 53, 8404 Winterthur	2012	Steiner Georg , El.-Kontrolleur, Hübelstrasse 5A, 8722 Kaltbrunn	2003
Sommer Philipp , Student ETH, Sonnenbergstrasse 57, 8610 Uster	2012	Steiner Hans , El.-Ing. HTL, Heidenerstrasse 16, 9400 Rorschach	1979
Sommer Roger , Elektromonteur, Spitalstrasse 157, 8620 Wetzikon ZH	2009	Steiner Kaspar , Bachelor of Science, Fröschgasse 14, 3665 Wattenwil	2008
Sonderegger Andreas , Strick 13, 9466 Sennwald	2012	Steiner Othmar , Chräbelstrasse 12, 6410 Goldau	2007
Sospedra Francisco , chemin de Rovéréaz 4, 1012 Lausanne	2007	Steiner Patrick , Strangenstrasse 6, 8304 Wallisellen	2012
Sotiriopoulos Ektor , dipl. Elektroingenieur, Hofwiesenstrasse 45, 8057 Zürich	2013	Steiner Paul , Elektroingenieur, Sonnenheim 1, 6344 Meierskappel	2004
Spaar Roland , El.-Ing. HTL/STV, Uf Nüchilch 8, 8213 Neunkirch	1967	Steiner Paul , dipl. El.-Ing. ETH, Hungerweg 1, 8832 Wilen b. Wollerau	1975
Spaargaren Barend , El.-Ing., Huunenweg 3, 5242 Birr-Lupfig	1991	Steiner Stefan , Riednerstrasse 19, 8722 Kaltbrunn	2013
Spaltenstein Armin , Mühlegasse 16, 8302 Kloten	2009	Steiner Walter , Techniker TS, Lutertalstrasse 17, 3065 Bolligen	1993
Spartano Pino , Im Eschengut 4, 8200 Schaffhausen	2013	Steiner Walter , Eigerweg 3, 3506 Grosshöchstetten	1989
Speh Rainer , Otto-Hahn-Ring 6, DE-81739 München	2014	Steiner Wendelin , zer Balme, 3957 Erschmatt	2011
Spenger Daniel , In der Fuchshütte 25, 8600 Dübendorf	2009	Steiner Xaver , eidg. dipl. Elektro-Installateur, Bristenstrasse 39, 6440 Brunnen	2011
Spenger Marco , eidg. dipl. Elektroinstallateur, Gehrenstrasse 6, 9536 Schwarzenbach SG	2007	Steinger Heinz , El.-Ing. HTL, Haldenstrasse 40, 3110 Münsingen	1967
Spengler Louis , El.-Ing. HTL, Poststrasse 25, 8180 Bülach	1959	Steinmann Christoph , Elektroingenieur HTL, Försterhaus, 8259 Kaltenbach	1997
Spengler Thomas , dipl. El.-Ing. ETH, Breitackerstrasse 25, 8106 Adlikon b.Regensdf	1985	Steinmann Daniel , Blumenstrasse 9, 8820 Wädenswil	2013
Spescha Leonardo , dipl. El.-Ing. FH/NDS BWI/STV, Im Schlossbungert 8, 7205 Zizers	2010	Steinmann Marco , Elektro-Projektleiter, Lindackerweg 17A, 8155 Niederhasli	2007
Spezaccatena Davide , Im Sunnebuck 1, 8306 Brüttisellen	2013	Steinmetz Johannes , Dr. sc. techn., Frommannstrasse 16, DE-90419 Nürnberg	1990
Spichtig Willi , Betriebselektriker, Züni, 8773 Haslen GL	2003	Stempfel Emmeline , Imp. de l'Otierdo 11, 1754 Avry-sur-Matran	2013
Spichty Christoph , dipl. El.-Ing. ETH, Im Aemmet 6, 8964 Rudolfstetten	1977	Stephan Carl-Ernst , Dr. Ing., Brunnweg 38, 5242 Lupfig	2001
Spiess Beat , Elektromonteur, Weingartweg 2, 6205 Eich	2006	Stetter Walter , Oedenholzstrasse 376, 5276 Wil AG	2013
Spiess Björn , Elektrotechniker HF, St. Gallerstrasse 2, 9200 Gossau SG	2013	Stettler Alexander , Erlenmattstrasse 24, 4058 Basel	2001
Spiess Daniel , eidg. dipl. Elektroinstallateur, Ruesstrasse 6, 8460 Marthalen	2011	Stettler Marcel , MSc ETH Entwicklungsingenieur, General Herzog-Strasse 39, 5600 Lenzburg	2011
Spiess Hans , dipl. El.-Ing. ETH, Meienbergstrasse 15, 8645 Jona	1947	Sticht Christian , Ingénieur HES, chemin du Piaget 2, 1092 Belmont-Lausanne	2012
Spiess Hermann , dipl. Ingenieur ETH, Dorfstrasse 129, 5245 Habsburg	1986	Stierli Thomas , Schaffhauserstrasse 101, 4332 Stein AG	2003
Spillmann Andres , Eidg. Dipl. El.-Installateur, Hochstrasse 355, 8200 Schaffhausen	2002	Stillhard Otmar , dipl. Ing. FH, Ofenbachstrasse 14, 8266 Steckborn	2007
Spinelli Marco , Ing. HES, Greifenseestrasse 57, 8050 Zürich	2006	Stillhard Peter , dipl. Phys. ETH, Lanzenstrasse 18, 8913 Ottenbach	2011
Spinnler Daniel , Dipl. El.-Ing. FH, Obere Leestrasse 1, 5236 Remigen	2002	Stilli Julian , Eichenweg 4, 8180 Bülach	2013
Spirig Ernst , Dipl. El.-Ing. ETH, Sonneckstrasse 19, 8645 Jona	1967	Stock François , rue de Keskastrasse 37, FR-67260 Herbitzheim	2013
Spörli Emil , Elektromonteur, Ifang 3, 8219 Trasadingen	1992	Stocker Adrian , Elektrotechniker, Eggetlistrasse 16, 3770 Zweisimmen	2002
Spörri Hansjoerg , El.-Ing. HTL, Kleinzaun 17, 8754 Netstal	1978	Stocker Fredi , Elektromonteur, Bäumlifhofstrasse 435, 4125 Riehen	1989
Spörri Marcel , Elektro-Sicherheitsberater, Hübelweg 8, 5032 Aarau Rohr	2005		

Stocker Markus , Holdern, 6221 Rickenbach LU	2007	Suter Marco , Rank 11, 5108 Oberflachs	2001
Stocker Roland , BSc ZFH in Systemtechnik, Wässerwiesenstrasse 67A, 8404 Winterthur	2011	Suter Patrick , Dipl. El.-Ing. HTL, Grepperstrasse 45C, 6403 Küssnacht am Rigi	1998
Stocker Vital , Dorfstrasse 17, 8700 Küsnacht ZH	2013	Suter Peter , Bergstrasse 3, 8600 Dübendorf	2012
Stöckli Norina , Breitenweg 5, 3604 Thun	2014	Suter René , Zürcherstrasse 308, 8500 Frauenfeld	2003
Stoll Oliver , dipl. Energietechniker HF, Altburgstrasse 53, 8105 Regensdorf	2008	Suter René , eidg. dipl. El. Installateur, Quellenstrasse 2, 8610 Uster	2009
Stoller Philipp , eidg. dipl. Elektroinstallateur, chemin du Nardevin 257, 2746 Crémises	2006	Suter Roland , Obergütschstrasse 47, 6003 Luzern	2000
Stolz Hans-Peter , El.-Ing. HTL, Talweg 4, 4133 Pratteln	1985	Suter Rudolf , dipl. Elektroingenieur HTL, Wesemlin-Terrasse 4, 6006 Luzern	1974
Stoob Claudio , Horben 5, 8308 Illnau	2013	Sutter Fritz , Sunnehaldstrasse 16, 8906 Bonstetten	2012
Stoob Martin , Spinnereistrasse 4, 5300 Turgi	1990	Sutter Philipp , dipl. Elektroingenieur ETH, Malzgasse 15, 4052 Basel	1987
Storf Günther , dipl. Elektroingenieur ETH, Ausserdorfstrasse 12, 8052 Zürich	1995	Sutter Urban , Säntisstrasse 6, 9524 Zuzwil SG	2011
Storner Peter , dipl. Elektroingenieur ETH, Alpenweg 11, 3113 Rubigen	1960	Syz Dieter , dipl. Maschineningenieur ETH, Schöneckg 43, 6300 Zug	1997
Stössel Zeno , Technikumstrasse 21, 6048 Horw	2011	Szodoray André , Elektromonteur, Schwerzenbachstrasse 40, 8117 Fällanden	1999
Straehler Vincent , Route de Yens 12, 1143 Apples	2013	Taddio Germano , El.-Ing. HTL, Gehrenstrasse 13, 4227 Büsserach	1985
Strähl Mathias , dipl. Elektrotechniker HF, Oltenstrasse 15, 4536 Attiswil	2014	Taescher Matthias , eidg. dipl. Elektroinstallateur, Erlenweg 5, 5200 Brugg AG	2013
Strahm Bernhard , Elektromonteur, Bleichweg 16, 3550 Langnau i. E.	1993	Talarico Salvatore , Ingénieur en Génie Electrique, route de Sullens 4, 1303 Penthaz	2014
Stranner Alexander , Mülistrasse 11, 8426 Lufingen	2013	Talebi Omid , rue de la Blancherie 17, 1022 Chavannes-Renens	2013
Strasser Albert , El.-Ing. REG B, Chrüzlerwis 16, 8260 Stein am Rhein	1992	Talebi Amiri Anahita , chemin des Triaudes 9, 1024 Ecublens VD	2013
Strasser Hans , El.-Ing. HTL, Stritengässli 12, 5000 Aarau	1992	Tallarini Yuri , électricien, 6703 Osogna	1995
Strassmann Daniel , Hüsligstrasse 8, 9253 Kirchberg SG	2011	Tanga Enrico , maître électricien, via Grumo 31, 6929 Gravesano	2003
Straub Alex , eidg. dipl. El.-Inst., Im Steig 5, 8560 Märstetten	1980	Tanner Hans , El.-Ing., Am Rebebänkli 13, 5610 Wohlen AG	1965
Straubhaar Roger , Büelzun 16, 3615 Heimenschwand	2014	Tanner Hans U. , Dipl. El.-Ing. FH, Ruchholzstrasse 47, 4103 Bottmingen	1960
Straumann Ulrich , Dr. sc. techn., Rychenbergstrasse 255, 8404 Winterthur	2010	Tanner Marco , Sonnackerweg 1, 3510 Konolfingen	2012
Strebel Urs , El.-Ing. HTL, Luzernerstrasse 3, 5630 Muri AG	1980	Tanner Michael , dipl. Ingenieur FH/STV, Säntisstrasse 19, 8599 Salmsach	1995
Strehler Patrick , Kurzfeldstrasse 10, 8500 Frauenfeld	2010	Tanner Walter , Dipl. El.-Ing. HTL, Rehweg 31, 8400 Winterthur	1949
Streff Fabian , Student, Opfikerstrasse 59A, 8304 Wallisellen	2008	Tanner Werner , El.-Ing. HTL, Tössweg 7, 8805 Richterswil	1971
Streit Marcel , Berglistrasse 35, 8180 Bülach	2003	Tasikas Pantelis , Schlossackerstrasse 26, 8404 Winterthur	2011
Streit Robert , Elektroingenieur HTL, Feldmoos, 3173 Oberwangen b. Bern	1993	Tavella Mario , Stockerweidstrasse 10, 9220 Bischofszell	2010
Strgar Thomas , route des Fayards 39, 1239 Collex	2012	Tedesco Antonio , Elektrozeichner, Kleeweg 7, 3303 Jegenstorf	2005
Strickler Hans Rudolf , dipl. El.-Ing. ETH, Winkel, 4924 Obersteckholz	1947	Teixeira Rebelo Bruno , BSc en génie électrique, rue Jean-André Venel 1, 1400 Yverdon-les-Bains	2013
Strimtzter Gerald , Matthöhering 58, 6014 Luzern	2002	Telegina Ekaterina , Leutholdstrasse 19, 8037 Zürich	2013
Stritmatter Fabian , eidg. dipl. Elektroinstallateur, Lehnstrasse 24, 9014 St. Gallen	2012	Tenore Giuseppe , contrôleur électricien, rue Hoffmann 12, 1202 Genève	2007
Stritmatter Paul , Eidg. Dipl. El.-Installateur, Bahnhofstrasse 10, 9213 Hauptwil	2002	Tesfu Efrem , chef de projet, rue Couchirard 14, 1004 Lausanne	2013
Stritt Beat , route de Veyrier 85, 1234 Vessy	2007	Tesolat Simone , Dipl. Ing., Terrassenweg 2A, 5408 Ennetbaden	2002
Strozzi Pericle , dipl. El.-Ing. ETH, Hoehenweg 31, 5417 Untersiggenthal	1957	Tetaz Patrice , chemin du Couvent 52, 2300 La Chaux-de-Fonds	2013
Strübin Peter , dipl. Masch.-Ing. ETH, Feldstrasse 35, 4123 Allschwil	1990	Tettamanti Antonio , dipl. Starkstromtechniker, Schwerzstrasse 11, 8618 Oetwil am See	1982
Struhs Roman , Bühlen, 9410 Heiden	2012	Teucher Remo , St. Gallerstrasse 46, 7320 Sargans	2013
Stücheli Josef , Freilagerstrasse 28, 8047 Zürich	2008	Thadchanamoorthy Shankgeeth , Marktstrasse 16, 3550 Langnau i. E.	2011
Stucki Adrian , Eidg. dipl. Elektro-Installateur, Grossackerstrasse 16, 8632 Tann	1999	Thaler Richard , El.-Ing. HTL, Schützenmattstrasse 2, 5035 Unterentfelden	1963
Stucki Fabian , Burgdorfstrasse 9a, 3510 Konolfingen	2013	Thalmann Karl , dipl. El.-Ing. ETH, Riedstrasse 23, 8903 Birmensdorf ZH	1960
Stucki Reto , BSc Electrical Engineering, Bahnhofstrasse 18B, 6030 Ebikon	2013	Thalmann Kurt , eidg. dipl. Elektrokontrolleur, Schwändistrasse 24, 6170 Schipfheim	2009
Studer Bruno , Prof. Dr., Stückliweg 14, 7206 Igis	2007	Theler Damian , 3944 Unterbäch VS	2009
Studer Christoph , dipl. Elektroingenieur ETH, Oberfeld 5, 5014 Gretzenbach	1982	Thélin Pierre , dipl. él. ing. EPFL, chemin Général-Voruz 17, 1510 Moudon	2007
Studer Christoph , Fustlhalde 12, 4600 Olten	2006	Thiele Bruno , El. Ing. HTL, Chäppelimmatt 1, 8916 Jonen	2011
Studer Hanspeter , Schulhausstrasse 21, 3302 Moosseedorf	1995	Thier Guenter , dipl. Ing., Riedmatt 34, 6500 Zug	1964
Studer Mark , eidg. dipl. El. Ing., Gotthelfstrasse 5, 4800 Zofingen	2014	Thomann Olivier , Ingénieur/technicien, rue Daniel-Dardel 18A, 2072 St-Blaise	2012
Studer Raymond , Hirtenhofstrasse 40A, 6005 Luzern	2011	Thommen Heinz , El.-Ing. HTL, Sonnenrainweg 3, 4450 Sissach	1991
Studer Robert , Bahnhofstrasse 34, 6312 Steinhausen	1961	Thommen Markus , Dorfstrasse 5, 3550 Langnau i. E.	1998
Studerus Fabio , Bergstrasse 7, 8212 Neuhausen	2013	Thöny Friedrich , Zolbruckweg 21, 7302 Landquart	2013
Studerus Simon , Hüeblistrasse 78, 8165 Oberweningen	2013	Thoo Yong Joon , chemin du Miroir 26, 1090 La Croix (Lutry)	2013
Stulz Christian , Dr., Zollikerstrasse 211, 8008 Zürich	1987	Tille André , ingénieur ETS, 1860 Aigle	2009
Stump Pascal , Mühlematt 10, 6038 Gisikon	2013	Tinguely Christian , Dr. Imp. de la Côte 42, 1725 Posieux	1985
Stump Robert , Rorschacher Strasse 249, 9016 St. Gallen	2009	Tinner Jörg , Betriebselektriker, Rütistrasse 5, 9469 Haag (Rheintal)	2012
Stutz Albert , Arnistrasse 10, 8905 Arni-Isisberg	2009	Tobler Andreas , El.-Techniker TS, Hochwachtstrasse 1B, 9012 St. Gallen	2000
Stutz Luzia , Elektromonteurin, Brühlstrasse 25, 5745 Safenwil	2008	Tobler Hans J. , Kreuzstrasse 8, 8634 Hombrechtikon	2007
Stutz Marcel , Eidg. Dipl. El.-Installateur, Wülflingerstrasse 238, 8408 Winterthur	2004	Tobler Hugo , Obere Erlenstrasse 19, 8750 Glarus	1996
Stutz Michael , Bachelor of Science, Schaffhauserstrasse 1, 8400 Winterthur	2008	Tödtli Juerg , Dr., Hardeggstrasse 21, 8049 Zürich	1970
Stutz René , ing.-électr. EPF, chemin du Tessin 16, 1052 Mont-sur-Lausanne	1992	Toggenburger David , Freilagerstrasse 38, 8047 Zürich	2009
Stutz Reto , BSc FHNW in Systemtechnik, Chörenmattstrasse 19, 8965 Berikon	2011	Toggenburger Ulrich , Physiker, Talackerstrasse 5, 8404 Winterthur	1988
Süess Andreas , El.-Ing. HTL, Rigistrasse 21b, 6331 Hünenberg	1993	Tognella Roger , dipl. El.-Inst. / STF, Altwiesenstrasse 366, 8051 Zürich	1997
Süess Marcel , BSc in Telekommunikation, Winkelriedstrasse 13, 9200 Gossau SG	2011	Tomamichel Etienne , via Casa del Frate 19, 6616 Losone	2014
Sulzberger Lorenz , Eichstrasse 36, 8107 Buchs ZH	2008	Tomasini Marco , Bruggerstrasse 72, 5400 Baden	2009
Sulzer Heinrich , ingénieur dipl. EPFL, Grütrain 5, 8634 Hombrechtikon	1989	Tomatis Pierino , ing.-électr. ETS, Montedato, 6595 Riazзино	1984
Sulzer Pascal , BSc FHNW in Elektro- und Informationstechnik, Nordtorweg 7, 5210 Windisch	2013	Tönelt Dumeng , Kapfweg 2B, 8608 Bubikon	2013
Summermatter Marc , eidg. dipl. El.-Inst., Hangstrasse 2, 6373 Ennetbürgen	2006	Torre Franco , Heilbronnerstrasse 5, 4500 Solothurn	2013
Summermatter Rolf , eidg. dipl. El.-Installateur, Mühlemattweg 4, 6374 Buochs	2007	Torrent Steve , contrôleur fédéral, chemin des Semailles 9A, 1212 Grand-Lancy	2010
Sun Pechao , place du Tunnel 17, 1005 Lausanne	2013	Traber Patrik , 4658 Däniken SO	2012
Sunier Claude , Grünastrasse 4, 9325 Roggwil TG	2012	Trachsel Alain , Gerberweg 18, 2560 Nidau	2011
Surbeck Ernst , Bahnhofstrasse 37, 3800 Unterseen	2013	Trachsel Christian , rue de la Prairie 15, 2074 Marin-Epagnier	1992
Surber Heinz , El.-Installateur, In Böden 169, 8046 Zürich	1984	Trachsel Rudolf , dipl. Ing., Kalcheggweg 22, 3006 Bern	1982
Surber Hermann , eidg. dipl. El.-Inst., Unterdorfstrasse 6, 8165 Schöfflisdorf	1987	Trachsler Kurt , dipl. Masch.-Ing. ETH, chemin des Ages 59, 2533 Evilard	1975
Süss Daniel , El.Kontrolleur, Steigweg 3, 8840 Einsiedeln	2003	Tramèr Adriano , dipl. Maschineningenieur ETH, Reckholderfeldstrasse 22, 8422 Pfungen	1998
Suter Daniel , Staffelweg 1, 3302 Moosseedorf	1988	Tran Luan-Vu , ing. de développement, au Marteley-Grand Vigne 25, 1302 Vufflens-la-Ville	1985
Suter Gilbert , Ing.-électr. ETS, route des Penau 39, 1052 Mont-sur-Lausanne	1987	Trautmann Friedrich , Lürlibadstrasse 26, 7000 Chur	2000
Suter Hans , El.-Ing. HTL, Hauptstrasse 49, 5737 Menziken	1947	Trébuchon Lionel , Tannenrauchstrasse 35, 8038 Zürich	2013
Suter Heinz , El.-Ing. HTL, Terrassenweg 39, 3510 Konolfingen	1987	Treichler Heinrich , Elektriker, Eschikon 15, 8315 Lindau	1995
Suter Johannes , Neumünsterstrasse 12, 8008 Zürich	2013	Tremml Erwin , El.-Ing. HTL, Rebergstrasse 49, 8049 Zürich	1969
Suter Jörg , Freilagerstrasse 40, 8047 Zürich	2008	Tremp Urs , Eidg. Dipl. El.-Installateur, Im Hofacher 5, 8600 Dübendorf	1993
Suter Konrad , Elektrokontrolleur, Zürichstrasse 4A, 3422 Kirchberg BE	2004	Treyer Edwin , Weisserlenweg 6, 8966 Oberwil-Lieli	1984

Trippel Ulrich , dipl. El.-Ing. ETH, Müllerstrasse 22, 2562 Port	1984	Villiger Martin , El. Ing. FH, Büelstrasse 32, 8635 Dürnten	2010
Tronconi Reto , Elektromonteur, Zeglingerweg 5, 4058 Basel	1997	Vincent André , BSc HES-SO, chemin de Cotty 26, 1442 Montagny-Yverdon	2012
Trösch Andreas , eidg. dipl. Elektroinstallateur, Schutzmühlestrasse 7, 9430 St. Margrethen SG	2009	Vincenz Kurdin , Allenmoosstrasse 105, 8057 Zürich	2012
Tröster Dominik , Dr., Sandgarten, 4312 Magden	2007	Virattipoy Ekamon , Schneebelstrasse 7, 8048 Zürich	2013
Trowbridge Stephen , Zwinghofstrasse 18, 8173 Neerach	2013	Viridis Philippe , ingénieur dipl. EPFL, chemin du Champ 2, 1723 Marly	1987
Troxler Michael , BSc in Electrical Engineering, Hitzkirchstrasse 11, 6027 Römörswil LU	2013	Vock Samuel , Bachelor of Science, Unterdorfstrasse 28, 5611 Anglikon	2009
Truatisch Giacomo , 6525 Gnösca	2010	Voelker André , Elettrocontrollere, via Giomell 1, 6952 Canobbio	2009
Trüb Adrian , BSc Elektro Engineering, Stuhlenstrasse 29, 8123 Ebmatingen	2011	Vogel Marc , Känelweg 13, 4537 Wiedlisbach	2013
Trümpy Ernst , Dr. sc. techn., Allerheiligenstrasse 25, 4614 Hägendorf	1955	Vogel Oliver , dipl. El.-Ing., Wiesenstrasse 26, 5000 Aarau	1989
Truninger Dominique , Felmenackerstrasse 12, 8548 Ellikon a d Thur	2012	Vogel Pascal , Haldenweg 15, 9315 Neukirch (Egnach)	2011
Trüssel Jonas , Kleinfeldstrasse 16, 6210 Sursee	2013	Vogel Patrick , Betriebselektriker, Südquaistrasse 55, 4019 Basel	2009
Tschabold Peter , Elektroingenieur HTL, Wegmühlegässli 55, 3072 Ostermündigen	1976	Vögeli Werner , Eidg. Dipl. El.-Installateur, Titlisstrasse 7, 8910 Affoltern am Albis	2003
Tschannen Stefan , MSc ITET, Rumiweg 58, 4900 Langenthal	2010	Vogler Benno , El.-Techniker, Hübelreben 30, 5708 Birrwil	2001
Tschanz Beat , Hauptstrasse 104, 4147 Aesch BL	2012	Vogler Jörg , Am Kreuzliberg 7, 5400 Baden	2011
Tschirky Michael , eidg. dipl. El.-Installateur, Bahnhofstrasse 1, 7208 Malans GR	2001	Vogler Peter , dipl. El.-Ing. ETH, Stüssistrasse 22, 8006 Zürich	1991
Tschirren Lukas , Gartenstrasse 9, 3052 Zollikofen	2013	Vogt Beat , El.-Ing. HTL, Schneckenbühlstrasse 1, 3652 Hilterfingen	1992
Tschudi Daniel , Dr., Neue Jonastrasse 60, 8640 Rapperswil SG	1985	Vogt Hanno , Im alten Riet 125, 9494 Schaan	2006
Tschui Klaus , dipl. Elektroingenieur ETH, Schlattfeldweg 23, 9491 Ruggell	1998	Vogt Hans A. , Elektroingenieur HTL, Bifangweg 43, 3125 Toffen	1991
Tschümperlin Fritz , dipl. Techniker HF Elektrotechnik, Schnabelsberg 22, 8836 Bennau	2013	Vogt Theo , eidg. dipl. El.-Inst., Blumenweg 22B, 5102 Rapperswil	1985
Tschuppert Diego , Dipl. El.-Ing. HTL, Brühlstrasse 5, 4800 Zofingen	1999	Vogt Werner , dipl. Ing. ETH, Ramschwagweg 17, 9496 Balzers	1969
Tuffli Andrea , Gäuggelstrasse 16, 7000 Chur	1989	Vögtli Stefan , Höhenweg 6, 4419 Lupingen	2011
Tüscher Marc , Pappelweg 45, 3013 Bern	2009	Voillat Raymond , chemin de Trois-Portes 2, 2000 Neuchâtel	2010
Tüscher Markus , Käsereweg 6, 3273 Kappelen	2014	Vollenweider Andreas , Gewerbehofstrasse 2, 2503 Biel/Bienne	2009
Udresy Frédéric , route du Village 11, 1872 Troistorrens	2005	Vollenweider Willi , Chamberstrasse 117, 6300 Zug	2013
Uebelhart Hans Rudolf , Ing. HTL, Schlossweg 20, 5106 Veltheim AG	1975	Vollenwyder René , Dipl. El.-Ing. FH, Linckweg 8, 3052 Zollikofen	2006
Uebersax Martin , Schaltanlagenmonteur, Lagerstrasse 18, 3372 Wanzwil	2009	Vollmer Peter , Haselrainstrasse 8, 8610 Uster	2011
Uehlinger Jean-Pierre , ing.-électr. dipl. EPFL, chemin de Bédex 20, 1226 Thônex	1978	Volpi Manuel , Medizintechniker, Toblerstrasse 51, 8044 Zürich	2012
Ugarte Vallejos Felipe , ing.-électr. dipl. EPF, Obermattweg 16, 3186 Düringen	1989	von Allmen Markus , El.-Ing. HTL, Seilerweg 1, 5426 Lengnau AG	1992
Uhlmann Fritz , Wasserweg 3, 3114 Wichtrach	1980	von Allmen Peter , Elektrotechniker, Bernstrasse 89, 3122 Kehrsatz	1972
Uhlmann Markus , Marktgasse 4, 8212 Neuhausen	2011	Von Allmen Reto , Knollhausen 253, 9411 Reute AR	2013
Ullmann Fabian , MSc ETH ETIT, Kirchgasse 17, 8264 Eschenz	2012	Von Arb Michael , El. Sicherheitsberater, Vorstädtli 7, 4522 Rüttenen	2005
Ullmann Kurt , Sonnenbergstrasse 63, 8610 Uster	2011	von Arb Roger , El.-Ing. HTL, Mühlewiesenstrasse 25, 8355 Aadorf	1988
Ulmann Manfred , Eidg. Dipl. El.-Installateur, Tannacker 5, 2565 Jens	2002	von Arx Lukas , Mattenweg 3, 4623 Neundorf	2013
Ulrich Baptiste , avenue d'Aire 3, 1203 Genève	2013	von Arx Stephan , Elektroingenieur HTL, Baumgartenweg 9, 5612 Villmergen	1994
Ulrich Franz , dipl. Elektroingenieur ETH, Oberebersol 16, 6276 Hohenrain	2009	von Burg Lukas , BSc in Elektro- und Informationstechnik, Hubacherweg 2A, 2545 Selzach	2013
Ulrich Jürg , dipl. El.-Ing. ETH, Predigerstrasse 22, 8001 Zürich	1971	Von Burg Paul , Schönbodenweg 60, 8640 Rapperswil SG	2013
Ulrich Max , Aargauerstrasse 7, 5610 Wohlen AG	2009	Von Dach Bernard , ingénieur électr.dipl.EPF, route de Neuchâtel 24, 1588 Cudrefin	2010
Umbricht Christoph , dipl. Elektroingenieur ETH, Badenerstrasse 5, 5413 Birnenstorf AG	1989	Von Däniken Max , El.-Techniker / Prokurist, Haldenstrasse 5, 8483 Kollbrunn	1980
Untersee Christophe , contrôleur-électricien, Grand-Rue 21, 2034 Peseux	1993	Von Euw Martin , BSc in Elektrotechnik, Grossacherstrasse 56, 8634 Hombrechtikon	2010
Ünver Efrem , Student, Im Langacher 28, 8906 Bonstetten	2007	Von Fellenberg Beat , Dipl. El.-Ing. HTL, Brambergstrasse 33, 6004 Luzern	1955
Urbani Claude , Ing. Wirt. EBE FH, Wissler 11, 4317 Wegenstetten	2004	Von Holzen Andreas , Brandweid 26A, 8852 Altendorf	2009
Urech Max , El.-Ing. HTL, Webereistrasse 18, 5703 Seon	1990	von Känel Urs , dipl. El. Ing. ETH, Im Loechli 6C, 8172 Niederglatt ZH	2012
Urena Douglas , BSc in Elektrotechnik, Weissensteinstrasse 22, 3008 Bern	2013	Von Moos Paul , El.-Ing. HTL, Farbstrasse 11, 8800 Thalwil	1953
Utzinger Marc , mécanicien électricien, chemin Dernier mur 6, 1031 Mex VD	2003	Von Oppersdorf Maurice , Klusstrasse 38, 8032 Zürich	2010
Vallon Jean-Pierre , av. Bois-de-la-Chapelle 65, 1213 Onex	2011	von Rotz Peter , Elektromonteur, Chlewingenstrasse 15, 6064 Kerns	2003
Van den Broeke Johan H. , El.-Ing., Kemperbergerweg 81, NL-0000 Arnhem	1948	von Rotz Walter , Elektromonteur, Huwelgasse 9, 6064 Kerns	1999
Vannier Loïc , Ing.génie électrique, chemin des Tuileries 11, 1066 Epalinges	2013	Von Schulthess Hanspeter , dipl. Elektroingenieur ETH, Attenhoferstrasse 11, 8032 Zürich	1958
Vanoncini Angelo , Via Suvaia di Pozzo 32, 6818 Melano	2005	von Schulthess Patrick , Winterthurerstrasse 69, 8006 Zürich	2013
Vanoni Luca , Hagenholzstrasse 94, 8050 Zürich	2008	Von Wartburg Ulrich , Eidg. Dipl. El.-Installateur, Nierenwäldliweg 44, 4522 Rüttenen	2002
Vaquin Steve , Ing. EPFL en Systèmes de Comm., route de Diolly 37, 1950 Sion	2004	Vonarburg Dieter , Zeughausweg 2, 4460 Gelterkinden	1998
Varescon Elise , avenue Eglise-Anglaise 12, 1006 Lausanne	2013	Vonlanthen Werner , dipl. El.-Inst., route Henri-Pestalozzi 3, 1700 Fribourg	1975
Varonier Markus , Gemmistrasse 95, 3970 Salgesch	2013	Vontobel Felix , Elektroingenieur HTL, Solch, 7742 Poschiavo	1993
Varrin Rolf , Helvetiastrasse 7, 3000 Bern 6	1991	Vorburger Bruno , dipl. El.-Inst., Spillgässli 6, 6205 Eich	1987
Vasquez Gustavo , Ingénieur en électricité, route de Montfleury 89, 1214 Vernier	2006	Vouillamoz Christophe , route de Sion 15, 1971 Champlan	2009
Vaterlaus Jürg , dipl. El.-Ing. ETH, Birkenweg 33A, 5123 Belp	1965	Vouarnard Alfred , El.-Ing., Scheurackerstrasse 11, 5116 Schinznach Bad	1975
Vaterlaus Oliver , Leutschenbachstrasse 45, 8050 Zürich	2000	Vouarnard Benjamin , Ingénieur, rue du Milieu 7, 2710 Yverdon	2013
Vela Daniel , ruelle de la Fonjalla 8, 1663 Pringy	2009	Vuayniaux Valentin , chemin de Beaumont 7B, 1400 Yverdon-les-Bains	2012
Venancio Philippe , rue de la Perrière 28, 2000 Neuchâtel	2010	Vuffray Patrice , Directeur, chemin du Trabant 45, 1006 Lausanne	2007
Venez Edgar , 3922 Stalden VS	1988	Vuillomenet Nicolas , Hinterwängerweg 140, 4469 Anwil	2010
Vento Lorenzo , Tulpenweg 3, 5210 Windisch	2012	Vulcan Udrea , ing. dipl. EPFZ, rue Beau-Site 1D, 1203 Genève	1984
Venturini Rafael , Juchmattstrasse 21, 8805 Richterswil	2013	Vulliez Cédric , avenue Général Guisan 49, 1400 Yverdon-les-Bains	2012
Veraguth Jörg , eidg. dipl. El.-Inst., Rheinstrasse 191, 7000 Chur	1983	Wachousek Karl , Elektromonteur, Huswiese 6, 8372 Wiezikon b.Sirnach	2008
Verdelli Leonardo , Elektroingenieur HTL, Nelkenweg 2, 5018 Erlinsbach	1968	Wachter Markus , Neudorfstrasse 49, 9430 St. Margrethen SG	1991
Verdegall Johannes C. , Rindli 9, 8184 Bachenbühlach	1980	Waeber Tobias , Reussmattweg 20, 6032 Emmen	2010
Vernet Michael , installateur-électricien CFC, rue du Vuache 7, 1201 Genève	2012	Wagner Jérôme , Bachelor of Science, Bâbelers 18, 9050 Appenzell Steinegg	2008
Vértesy Antal , El.-Ing., Usterstrasse 92, 8600 Dübendorf	1975	Wagner Marcel , Elektrotechniker, Ehrendingenstrasse 16, 6010 Kriens	1999
Vetrò Francesco Antonio , chemin de Villars 1, 1030 Bussigny-Lausanne	2011	Wagner Michael , Ryffstrasse 19, 4056 Basel	2011
Vetterli Urs , Bürgerholzstrasse 12, 8500 Frauenfeld	2007	Walch Oliver , Winkelstrasse 9, 8217 Wilchingen	2010
Veuthey Jacques , Bruson, 1934 Le Châble VS	2001	Wälchli Kurt , Elektromonteur, Talwiesenstrasse 150, 8055 Zürich	1980
Veuve Paul , chemin de la Justice 15, 2000 Neuchâtel	2001	Wälchli Philipp , Ringlikerstrasse 58, 8142 Uitikon Waldegg	2013
Veysel Yilmaz , Sonnenbergstrasse 49, 5408 Ennetbaden	2013	Waldburger Peter , Elektriker, Chasserstrasse 20, 3178 Bösinggen	1993
Vez Marius , électricien, Impasse du Chêne 3, 1740 Neyruz FR	1987	Walde Beat , Dipl. Ing. FH, Im Kehr 1, 5064 Wittnau	1976
Veze Pascal , électricien, rue de la Tambourine 27, 1227 Carouge GE	1995	Walder Emil , dipl. Elektroingenieur ETH, Dangelstrasse 9, 8038 Zürich	1989
Viana Américo , ingénieur ETS, av. Pictet-de-Rochemont 35, 1207 Genève	2008	Walder Erich , El.-Ing. HTL, Hinterzweienstrasse 95, 4132 Muttenz	1975
Vicari Edmondo , dipl. El.-Ing. ETH, 6913 Carabbia	1979	Waldispühl Steve , Bühl 12, 6147 Altbüron	2013
Vicini Angelina , Obererlen 1D, 8752 Näfels	2012	Waldner Markus , dipl. El.-Ing. ETH, Zettelweg 10, 4304 Giebenach	1986
Villari Luigi , Contrôleur - électricien, rue Belles Filles 12, 1299 Crans-près-Céligny	1999	Waldner Olivier , Dipl. El.-Ing. HTL, Ochsenstrasse 1, 4123 Allschwil	2002
Villars Werner , El.-Inst., Klein-Twann 18, 2513 Twann	1982	Waldvogel Alfred , dipl. El.-Ing. ETH, Hubstrasse 32, 8303 Bassersdorf	1978
Villella Fabio , dipl. Elektrotechniker HF, Feldmatt 4, 6030 Ebikon	2013	Waliggo Alan David , Ingénieur électricien, PO Box 7393, UG-7393 Kampala	2012
		Walker Christof , Chröpflistrasse 19, 8180 Bülach	2009
		Walker Thomas , Dipl. El.-Ing. HTL, Flurstrasse 1, 4512 Bellach	1999

Wallier Thomas , Techniker, Hofacker 6, 8808 Pfäffikon SZ	2007	Wellinger Roger P. , ing.-électr. dipl. EPFL, rue de Port-Roulant 50, 2000 Neuchâtel	1944
Walliser Yves , Sicherheitsberater, Sillisweg 4, 7310 Bad Ragaz	2008	Welte Urs , dipl. Elektroingenieur ETH, Untere Rebrainstrasse 8, 9213 Hauptwil	1991
Walser Christian , eidg. dipl. El.-Inst., Wilenstrasse 117, 8832 Wilen b. Wollerau	1977	Welter Leo , El.-Ing. HTL, Büelacker 5, 8522 Häuslenen	1979
Walser Dieter , El.-Techniker TS, Mühlbergweg 2, 5400 Baden	1989	Welti Arnold , Dr. sc. techn., Pfisterstrasse 10, 5400 Baden	1994
Waltenspül Marc-André , BSc Gebäudetechnik, Sophie-Guyer-Strasse 17, 8330 Pfäffikon ZH	2009	Welti Julius , El.-Ing. HTL, Pfannenstielstrasse 40, 8706 Meilen	1965
Walter Michael , eidg. dipl. Elektroinstallateur, Frauenfelderstrasse 9, 9545 Wängi	2008	Wenger Fabi , eidg. dipl. Elektroinstallateur, Hauptstrasse 16B, 3937 Baltschieder	2014
Walter Michael , Student, Bahnhofstrasse 53, 8902 Urdorf	2007	Wenger Jacques , Ing. él., rue du Centre 34, 1450 La Sagne VD	2003
Walter Patrick , Sicherheitsberater, Grützbachstrasse 18, 4542 Luterbach	2010	Wenger Michael , Elektrokontrolleur, Kilchstalden 12, 3856 Brienzwiler	2006
Walter Peter , Elektroniker, Bösszpfelstrasse 38, 9491 Ruggell	2002	Wenger Urs , Ingenieur HTL, Plattenweg 22, 3098 Schliern b. Köniz	2003
Walther Otto W. , El.-Ing., Mühlemattstrasse 11, 5015 Erlinsbach SO	1943	Wenger Werner , Thermalbadstrasse 1, 5900 Brigierbad	2011
Walther Roland , Dr., Rebbergstrasse 61, 5430 Wettingen	1975	Wenk Bruno , dipl. El.-Ing. ETH, Carmennaweg 31, 7000 Chur	1979
Walzi Urs , Starkstrominspektor, Lochweg 14, 5033 Buchs AG	2007	Wenk Franz , Technischer Berater, Bachwiese 1, 9532 Rickenbach b. Wil	2002
Wälti Patrick , Baumgarten, 3088 Rüggenberg	2014	Wenk Peter , dipl. El. Ing. HTL, Neuweg 57, 8222 Beringen	2005
Wälti Ruedi , lic. phil. nat., Augsburgerstrasse 13, 3052 Zollikofen	1992	Wenk Philipp , Dr., Riedtstrasse 23, 8903 Birmensdorf ZH	2007
Waltisberg Daniel , Ehrendingerstrasse 22, 5408 Ennetbaden	2009	Wenk Richard , dipl. Elektroingenieur ETH, Steinackerstrasse 12, 9464 Rüthli (Rheintal)	1976
Wang Shiling , Bächlerstrasse 46, 8046 Zürich	2013	Werlen Karl , Dr. sc. techn., Haselstrasse 7, 3935 Bürenchen	1997
Wanner Gérald , installateur électricien dipl., rue des Bugnons 6, 1217 Meyrin	1973	Wermelinger Felix , Allmendstrasse 27, 8180 Bülach	2010
Wanner Manfred , Elektromonteur, Ledergasse 1, 6260 Reidermoos	2003	Wermelinger Maurizio , dipl. Elektroingenieur ETH, Rychenbergstrasse 251, 8404 Winterthur	1977
Wapf Pascal , dipl. El. Installateur, Im Stadelacker 9, 9212 Arnegg	2013	Wermuth Sebastien , Ingénieur en informatique industrielle, rue de la Paix 13, 2300 La Chaux-de-Fonds	2013
Warthmann Urs , Elektroingenieur HTL, Am Krayenrain 3, 4056 Basel	1994	Werner Georges , eidg. dipl. Elektroinstallateur, via Surpurt 48, 7500 St. Moritz	2005
Waser Urs , Haustechniker, Tischenloostrasse 55, 8800 Thalwil	2012	Werner Jürg , Dr. sc. techn., Alte Affolternstrasse 51B, 8908 Hedingen	1997
Wäspi Robert , dipl. El.-Ing. ETH, Herbstackerstrasse 37, 8472 Seuzach	1978	Werner Orlando , Eidg. dipl. Elektroinstallateur, Buchlistrasse 39, 4704 Niederbipp 2013	1983
Wäspi Ueli , eidg. dipl. El.-Inst., Tränkebachstrasse 8, 8712 Stäfa	1987	Wernli André , électricien, chemin des Mouilleuses 6, 1287 Laconnex	1983
Wassmer Felix , Rietwiesenstrasse 24, 8304 Wallisellen	2012	Wernli Hans , dipl. El.-Ing. ETH, Bäumlisäckerstrasse 40, 8907 Wettswil	1958
Wavre Jean-Jacques , ingénieur dipl. EPFL, rue de St-Nicolas 3, 2000 Neuchâtel	1983	Wernli Jürg , dipl. Elektroingenieur ETH, Helvetierstrasse 13, 4313 Möhlin	1989
Weber Alfred K. , El.-Ing. HTL/STV, Schachenstrasse 17, 4702 Oensingen	1994	Werthmüller Heinz , El.-Ing. HTL, Stritenstrasse 23, 3176 Neuenegg	1984
Weber Andrea , Brühlfeldweg 16, 8112 Otelfingen	2012	Weston Allen , dipl. El.-Ing. ETH, Strada cantonale, 6964 Davesco-Soragno	1971
Weber Cedric , Kloosweg 85A, 2502 Biel/Bienne	2012	Wettstein Friedrich , El.-Ing. HTL, Mööslistrasse 12, 8038 Zürich	1945
Weber Christoph Thomas , Vogelsangstrasse 22, 8590 Romanshorn	2010	Wettstein Hans , El.-Ing. HTL, Hegenheimerstrasse 129, 4055 Basel	1950
Weber Daniel , Im Rüteli 17, 5405 Dättwil	2005	Wettstein Thomas , chemin de la Vieille Laiterie 15, 1789 Lugnorre	2011
Weber Erwin W. , Ingenieur, Boppelserstrasse 22, 8107 Buchs ZH	1967	Wetzel René , dipl. El.-Ing. ETH, Schulstrasse 39, 8105 Regensdorf	1958
Weber Hans , El.-Kontrolleur, Juchrain 3, 5436 Würenlos	1985	Weyeneth Stefan , BSc BFH in Elektrotechnik, Dorfstrasse 8, 3294 Meienried	2012
Weber Hans , Elektrokontrolleur, Henauerstrasse 11, 9244 Niederuzwil	2004	Weyermann Peter , dipl. Elektroingenieur ETH, Unterer Rafensburgweg 5, 8274 Tägerwilen	1988
Weber Heinz , El.-Inst., Schlechtenbol 3, 8226 Schleitheim	1986	Wezel Jan , dipl. Ing. FH, Rischbergstrasse 20, 8180 Bülach	2009
Weber Jörg , dipl. Elektroingenieur ETH, Im Berg 5, 8320 Fehraltorf	2001	Wiatek Mariusz , Elektromechaniker, Riedlistrasse 4, 2575 Täuffelen	2013
Weber Marcel , Elektromonteur, Dorfstrasse 10, 4469 Anwil	2004	Wichert Stefan , dipl. Elektroingenieur ETH, Martinsweg 2, 8840 Einsiedeln	2006
Weber Martin , dipl. El.Inst., Zürcherstrasse 73, 8800 Thalwil	1983	Wichser Antonio , El.-Techniker, Friesenbergstrasse 111, 8055 Zürich	1948
Weber Martin , BSc FHO in Elektrotechnik, Tösstalstrasse 137, 8623 Wetzikon ZH	2013	Wicht Alain , ing.-électr. ETS, chemin des Côtes, 1273 Arzier	1984
Weber Michael , Salzwiesstrasse 19, 9243 Jonschwil	2013	Wicker Daniel , Dipl. El. Ing. HTL, Irchelstrasse 10, 8057 Zürich	2013
Weber Paul , eidg. dipl. El.-Inst., Lindenplatz 3, 5603 Staufeu	1981	Wicki Melchior , Elektroingenieur HTL, Rosengartenstrasse 8a, 6280 Hochdorf	2002
Weber René , Preyenstrasse 31, 8623 Wetzikon ZH	2012	Wicki Roger , Elektroingenieur, Hardmatt 3, 5430 Wettingen	2005
Weber René , Talackerstrasse 64, 8404 Winterthur	1993	Widenhorn Leonhard , Bruggerstrasse 72, 5400 Baden	2010
Weber Rolf , Michelholzstrasse 15, 8967 Widen	2003	Wider Peter F. , Ing. HTL, Landstrasse 60, 5430 Wettingen	1975
Weber Silvan , Wirzenweid 10, 8053 Zürich	2011	Wider Theodor , Ing. HTL, Industriestrasse 13, 8152 Glattbrugg	1950
Weber Simon , Elektroingenieur FH, Widenospfen 37, 8913 Ottenbach	2008	Widler Andreas , Seeweg 11, 8807 Freienbach	2010
Weber Stefan , El.-Ing. FH, Lerchenweg 1, 5210 Windisch	1999	Widmann Peter , Wurmisweg 576, 4303 Kaiseraugst	1996
Weder Daniel , électricien, rte Cantonale 6, 1077 Servion	1986	Widmer Erik , Wiesendangerstrasse 91, 8404 Stadel(Winterthur)	2011
Wegmann Jakob , Ing. HTL, Zelgliackerstrasse 1, 8618 Oetwil am See	1971	Widmer Ernst , Elektrotechniker TS, Haldenweg 9, 9548 Matzingen	1993
Wehner Peter , Elektromonteur, Thorbergstrasse 48, 3326 Krauchthal	2011	Widmer Freddy , Techniker, Höhtalstrasse 75, 5408 Ennetbaden	1999
Wehrle Dieter , eidg. dipl. Elektroinstallateur, Ahornstrasse 9, 4106 Therwil	2003	Widmer Herbert , Eschenweg 1, 5453 Remetschwil	1999
Wehrli André , Bibersteinerstrasse 24, 5022 Rombach	1989	Widmer Jakob , Hofstrasse 45, 6300 Zug	2011
Wehrli Joerg , El.-Ing. HTL, Tischenloostrasse 30, 8800 Thalwil	1957	Widmer Manuel , dipl. Elektroingenieur FH, Höhenstrasse 45, 9500 Wil SG	2007
Weibel Hans , dipl. Elektroingenieur ETH, Herrngasse 2, 8965 Berikon	1986	Widmer Marcel , Industriestrasse 40, 8152 Glattbrugg	2004
Weibel Martin , Elektroingenieur HTL, Weidweg 10, 4616 Kappel SO	2003	Widmer Markus , El.-Ing. HTL, Mittelgass 11, 6056 Kägswil	1985
Weibel Martin , Elektroniker TS, Chrummenacher 11, 3202 Frauenkappelen	2003	Widmer Nicolas , Röhrli 21, 6375 Beckenried	2009
Weibel Pascal , Hofwiesenstrasse 3a, 8113 Boppelsen	2013	Widmer Robert , Elektroingenieur HTL, Pfaffächerstrasse 17, 8913 Ottenbach	2003
Weibel Peter , Ammenmattstrasse 3, 5123 Belp	1985	Widmer Stefan , Alpstrasse 22, 9546 Tuttwil	2009
Weichart Johannes , Rietle 14, 9496 Balzers	2013	Wieckert Christian , Dr. rer. nat., Webereistrasse 44, 5703 Seon	2006
Weichert Hans , Dr. Ing., Unterfeldstrasse 41, 5722 Gränichen	2009	Wiedemann Georg , El.-Ing. HTL, Via Carpusa 19, 7013 Domat/Ems	1961
Weiersmüller Peter , El.-Ing. HTL, Oberbürenmatt 16, 3294 Büren an der Aare	1990	Wiederkehr Alfons , Elektromonteur, Rainacker 5, 5737 Menziken	2002
Weigel Roland , Dipl. Ing. HTL, Kramenwiesstrasse 14, 9652 Neu St. Johann	2001	Wiederkehr Franz A. , dipl. Elektroingenieur ETH, im Allmendli 24, 8703 Erlenbach ZH	1976
Weiland Oliver , Freilagerstrasse 40, 8047 Zürich	2010	Wiederkehr Jörg , Föhrenweg 32, 3700 Spiez	1980
Weilenmann Stefan , eidg. dipl. Elektroinstallateur, Wältishus 363, 9246 Niederbüren	2010	Wiederkehr Roland , Chappelenacherstrasse 346, 5054 Kirchleerau	2013
Weimann Axel Herbert Carl , Industrieelektriker FA Betriebstechnik, Degersheimerstrasse 32, 9100 Herisau	2012	Wiedmer Peter , dipl. El.-Kontrolleur, Haselweg 3, 5012 Schönenwerd	1995
Weingartner Herbert , Schlegelmattli 5, 6373 Ennetbürgen	1994	Wiedmer Stefan , dipl. Elektroingenieur, Beatusstrasse 7, 3006 Bern	2007
Weise Bruno , Dorfstrasse 10A, 5102 Ruppertswil	2005	Wiegand Klaus , Elektrotechniker VDE, Konstanzerstrasse 12A, 8280 Kreuzlingen	1976
Weishäupl Marcel , In Reben 3, 8315 Lindau	2009	Wiesner-Zehntner Fredi , eidg. dipl. El.-Installateur, Am Zunftackerrain 11, 4133 Pratteln	2001
Weishaupt Heinz , Büelstrasse 4, 9030 Abtwil SG	2007	Wiget Roger , Wibichstrasse 27, 8037 Zürich	2008
Weiss Jonas , Kaisterstrasse 18, 5080 Laufenburg	2013	Wildhaber Adrian , Bergstrasse 2a, 8735 St. Gallenkappel	2013
Weiss Michael , Elektromonteur, Rotackerstrasse 40, 8304 Wallisellen	2006	Wildhaber René , eidg. dipl. El.-Installateur, Untergasse 5, 7206 Igis	2001
Weiss Theo , dipl. El.-Ing. ETH, Marienstrasse 18, 3005 Bern	1968	Wildi Tobias , El.-Ing. HTL, Pfadacker 2, 5015 Erlinsbach SO	1992
Weissenbach Tamara , Veilchenstrasse 17, 8032 Zürich	2013	Wili Urs , dipl. El.-Ing. ETH, Waldriedstrasse 16, 3074 Muri b. Bern	1970
Weissenberger Georg , Dr., Zelglistrasse 1, 5210 Windisch	1975	Willener Yves , BSc FHZ in Elektrotechnik, Würzenbachmatte 22, 6006 Luzern	2013
Weisshaupt Micha , Höhesstrasse 80, 8702 Zollikon	2011	Willi Eduard , dipl. Maschineningenieur HTL, Obermoosstrasse 7, 8332 Russikon	2007
Weisskopf Andreas , dipl. El.-Ing. ETH, Vorderenge 13, 8200 Schaffhausen	1977	Willi Hermann , dipl. Elektroingenieur FH, Jungfraustrasse 20, 3076 Worb	2008
Weisskopf Heinz , El.-Ing. HTL, Leimgrubenweg 12, 4125 Riehen	1977		
Weitnauer Adrian , dipl. Elektroingenieur ETH, Büntgasse 12, 8752 Näfels	1989		
Welle Stefan , Kreuzstrasse 25, 9032 Engelburg	2013		
Weller Robert , dipl. Elektroingenieur ETH, Rainstrasse 50, 5415 Nussbaumen AG	1980		
Wellerdieck Tobias , Turnhallenstrasse 9, 9470 Buchs SG	2010		

Willi Jakob , Dipl. El.-Ing., Neugasse 1, 9004 St. Gallen	2000	Wyss Adrian , Etmzmatrain 25, 3322 Urtenen-Schönbühl	2009
Willi Roman , El.-Techniker TS, Schützenhausstrasse 2, 5612 Villmergen	1991	Wyss Céline , chemin du Hamo 17, 1279 Chavannes-de-Bogis	2013
Willig Thomas , Elektroingenieur HTL, Steinackerweg 24, 5042 Hirschthal	1992	Wyss Fritz , eidg. dipl. El.-Inst., Badmatte 1, 3414 Oberburg	1982
Willy Bernard G. , El. Ing. EPFL, Steinmühlestrasse 24, 3860 Meiringen	2003	Wyss Hans , El.-Ing. HTL, Robert-Walser-Strasse 46, 8820 Wädenswil	1974
Windisch Arthur , El.-Ing. HTL, Lachenstrasse 43, 8184 Bachenbülach	1993	Wyss Jonas , MSc ETH, Köschentütistrasse 73, 8052 Zürich	2013
Windmeier Christian , Alpenblickstrasse 2, 8610 Uster	2008	Wyss Josef , Falzigenweg 7, 9450 Lüdingen	1991
Winiger Marc , dipl. El.-Ing. ETH, chemin du Pré-Langard 24, 1223 Cologny	1949	Wyss Ralph , Forellenweg 23, 7015 Tamins	2014
Winkelmann Patrick , Electricien d'exploitation, route de Chasseral 3, 2518 Nods	2007	Wyss Richard , Geuensestrasse 33, 6210 Sursee	2001
Winter Thomas , dipl. Elektroingenieur ETH, Gernstrasse 37B, 8409 Winterthur	2004	Wyss Rudolf , 6210 Sursee	2012
Winterfeld Manuel , Brunastrasse 60, 8002 Zürich	2010	Wyss Tobias , Birsweg 17, 4143 Dornach	2012
Winterhalter Christian , Paradisstrasse 1a, 9402 Mörschwil	2013	Wyss Werner , Ing. HTL, Weidliweg 8, 3700 Spiez	1970
Winterhalter Lukas , dipl. Elektroingenieur ETH, Etzbergstrasse 19F, 8405 Winterthur	2007	Wytenbach Markus , El.-Ing. HTL, Mühlerain 17, 3052 Zollikofen	1982
Winterhalter Matthias , Paradisstrasse 1a, 9402 Mörschwil	2013	Wytenbach Rafael , Engineer Electronics, Fabrikstrasse 13, 8912 Obfelden	2013
Wirth Herbert , dipl. Elektroingenieur ETH, Salachstrasse 4, 6045 Meggen	1961	Xu Chengue , chemin de Bellevue 2, 1522 Lucens	2013
Wirthensohn Konrad , Wiesenstrasse 26, 5400 Baden	2012	Yang Yixuan , MSc ETH Biomedical Engineering, Zeltweg 62/WG 28, 8032 Zürich	2012
Wirz Remo , El.-Ing. HTL, Griemattweg 31A, 4450 Sissach	1975	Yildirim Abdil , Elektrotechniker HF, Bahnhofstrasse 213, 8623 Wetzikon ZH	2013
Wirz Rolf , El.-Ing. HTL, Allmendstrasse 18, 4658 Däniken SO	1990	Younanian Ilan , Heidwiesen 6, 8051 Zürich	2012
Wirz Thomas , Lägernstrasse 3, 8962 Bergdietenikon	2007	Yuen Cherry , Dr., Weiherweg 18, 5445 Niederrohrdorf	2012
Wirz Thomas , Gehrenhagweg 2, 5420 Ehrendingen	2010	Zabkar Daniel , Industriestrasse 11, 6343 Rotkreuz	2010
Wismer Angelus , eidg. dipl. El.-Inst., Baselstrasse 14, 4107 Ettingen	1979	Zäch Alois , El.-Ing. HTL, Hauptstrasse 328, 4716 Welschenrohr	1955
Wismer Kurt , Elektromonteur, Siedlungsstrasse 3, 3603 Thun	1994	Zaffineti Michel , inst.-électr., route des Nods 5, 2036 Cormondrèche	1977
Wissmann Beat , eidg. dipl. El.-Inst., Kreuzrain 9, 8908 Hedingen	1988	Zahnd Eric , ingénieur HES en génie électrique, chemin du Margy 23, 1628 Vuadens	2008
Witkowski Udo , dipl. Ing., Hausmatten 1, 3086 Zimmerwald	1988	Zahner Markus , Sonnenberg 36, 6313 Menzingen	2010
Witmer Kurt , dipl. El.-Ing. ETH, via Panoramica 36, 6645 Brione s. Minusio	1945	Zähler Pascal , Grabackerweg 20, 5014 Gretzenbach	2013
Witschi Hans , Ing. HTL, Riedweg 4, 5452 Oberrohrdorf	1969	Zala Walter , Elettromeccanico, Andergia, 6563 Mesocco	1992
Wittenhorst Christian , Ing. ETH, Haldenstrasse 6, 6300 Zug	2011	Zamuner Carlo , El.-Ing. HTL, Buchenweg 3, 3263 Bütigen	1984
Wittlin Benjamin , El.-Ing. HTL, Riedthofstrasse 75, 8105 Regensdorf	1995	Zanetti Ermano , ingénieur ETS, chemin des Poteaux 10, 1213 Petit-Lancy	1985
Wittwer Arthur , Eidg. dipl. El. Inst., Oberradstrasse 7, 8408 Winterthur	2005	Zanetti Roberto , eidg. dipl. El.-Inst., Chesä Pitschna, 7523 Madulain	1987
Wittwer Markus , Rosenweg 26, 3303 Jegenstorf	2003	Zangger Jean-Claude , ingénieur ETS retraité, chemin de la Forêt 2, 1078 Essertes	1973
Wittwer Mathias , Sandstrasse 6, 8610 Uster	2010	Zankl Ernst , Ingenieur, Obere Hönggerstrasse 15, 8103 Unterengstringen	1978
Witzig Martin , dipl. El.-Ing. ETH, Tödisstrasse 53, 8810 Horgen	2013	Zanon Joe , System Engineer, Im Schützenbühl 1, 8405 Winterthur	2013
Wiznerowicz Fred , Prof. Dr., Pontenhof 6, DE-30519 Hannover	1989	Zanon Markus , dipl. Ing. HTL, Dammstrasse 2, 9435 Heerbrugg	2012
Wohler Adrian , dipl. Verkaufsleiter, Güterstrasse 11, 8957 Spreitenbach	2010	Zanusso Daniele , via Montecucco 69A, 6596 Gordola	2013
Wohlender Bastian , Brühlbergstrasse 15/2, 8400 Winterthur	2011	Zaruski Peter , dipl. Elektroingenieur ETH, Obfelderstrasse 25, 8910 Affoltern am Albis	1980
Wohlhauser Jacques , installateur électricien dipl., Impasse du Pré Laurant 8, 1720 Corminboeuf	1995	Zaugg Daniel , ing.-électr. dipl. EPF, chemin des Marais 28, 1232 Confignon	1985
Wolf Hanspeter , eidg. dipl. El.-Installateur, Lettenring 1, 8114 Dänikon ZH	1983	Zaugg Johannes , dipl. Ing. ETH, Reinertstrasse 2, 4515 Oberdorf SO	1970
Wolf Richard , Ing. HTL, Lettenring 8, 8114 Dänikon ZH	1975	Zaugg Pierre , ing.-électr. dipl. EPFL, route de Taillepiep 47, 1095 Lutry	1965
Wolfensberger Heinrich , eidg. dipl. El.-Installateur, vicolo forcella 2, 6572 Quartino	2000	Zbären Nikolas , chemin du Stand 22, 1024 Ecublens VD	2013
Wolfensberger Henri , dipl. El.-Ing. ETH, Bahnhofstrasse 52, 4125 Riehen	1965	Zberg Erich , Spätach 9, 6472 Erstfeld	2013
Wolfensberger Kurt , Tannenweg 37, 8408 Winterthur	2006	Zbinden Reto , Elektrotechniker HF, Dorfstrasse 20, 3083 Trimstein	2012
Wolff Charles-Raymond , Elektromonteur, Weissensteinstrasse 29, 4628 Wolfwil	1988	Zbinden Thomas , Kirchweg 7, 5400 Baden	2013
Wolfisberg Leo , El.-Ing. HTL, Wächselacher 6, 6370 Stans	1987	Zeder Adrian , El.-Ing. HTL, Heligeichstrasse 33, 8632 Tann	1991
Wolleb Andreas , eidg. dipl. Elektroinstallateur, Bärmatweg 13, 3324 Hindelbank	1977	Zehnder Daniel , Wattacker 9, 9545 Wängi	2005
Woodtli Peter , Säliblickstrasse 11, 4665 Oftringen	2005	Zehnder Fritz , El.-Ing., Triemlistrasse 116, 8047 Zürich	1960
Woweries Klaus , Kirchweg 36B, 5415 Nussbaumen AG	2012	Zehnder Guido , eidg. dipl. El.-Inst., Stationsstrasse 2, 8132 Egg b. Zürich	1983
Wüest Bernhard , dipl. El. Ing. FH, Dorfstrasse 14, 8248 Uhwiesen	2009	Zehnder Markus , Ing. HTL, Guggenloch 82, 9604 Lütisburg	1979
Wüest Josef , Dr., Hasenbergstrasse 40, 6312 Steinhausen	2007	Zehnder Samuel , Obere Hofstatt 13, 5200 Brugg AG	2010
Wüest Walter , dipl. El.-Techniker, Eichtlenstrasse 16, 8712 Stäfa	1990	Zeindler Armin , El.-Ing. HTL, Waldrandweg 4, 3935 Bürenchen	1983
Wulff Ingo , Speerstrasse 24, 8634 Hombrechtikon	1963	Zeiter Dominik , dipl. Elektroingenieur ETH, Weihermattstrasse 23, 5452 Oberrohrdorf	2007
Wullschleger Adrian , El.-Ing. HTL, Normannenstrasse 19, 3018 Bern	1950	Zeller Hans Ulrich , Grönstrasse 9, 3655 Sigriswil	2011
Wunderlin Willy , Dr. sc. techn., In Grosswiesen 2, 8044 Gockhausen	1973	Zemp Fritz , Ing. HTL, Habstettenstrasse 5, 3065 Bolligen	1987
Würgler Giacomo , Elektromonteur, Birkenweg 8, 5436 Würenlos	1990	Zemp Hanspeter , Elektromonteur, Murmattweg 6, 6000 Luzern 30 AAL	2009
Würgler Hans Ulrich , dipl. Elektroingenieur ETH, Schwamendingenstrasse 115, 8051 Zürich	1950	Zengaffinen André , dipl. Elektroingenieur ETH, Lüssrainstrasse 65, 6300 Zug	1995
Würmli Walter , El.-Ing. HTL, Flurstrasse 9, 9030 Abtwil SG	1958	Zenk Martin , Zeisigweg 10, 4528 Zuchwil	2010
Wüsch Bruno , Elektrokontrolleur mit eidg. FA, Binningerstrasse 38, 4123 Allschwil	1990	Zentner Ruedi , Elektromonteur, Bachstrasse 9, 8604 Volketswil	1988
Wüthrich Daniel , eidg. dipl. El.-Inst., Dorfstrasse 16, 3083 Trimstein	1981	Zerva Maria , Kosakenweg 8, 8052 Zürich	2008
Wüthrich Hans , Simon-Gfellerstrasse 6, 3400 Burgdorf	1991	Zeugin Kurt , eidg. dipl. El.-Inst., Brunngasse 49, 4153 Reinach BL	1983
Wüthrich Hans-Ulrich , Laufeweg 12, 3326 Krauchthal	2006	Zraggen Eugen , Neunbrunnenstrasse 184, 8046 Zürich	2011
Wüthrich Johannes , Pfarrgasse 1, 4450 Sissach	2013	Zraggen Stephan , Hauptstrasse 63, 8274 Tägerwilen	2009
Wüthrich Peter , eidg. dipl. Elektroinstallateur, Eschenweg 4, 3613 Steffisburg	2011	Zhang Xiaojing , Im Gräbler 5, 8310 Grafstal	2013
Wüthrich Roman , Rösenstrasse 18, 4410 Liestal	2013	Ziade Hamed , avenue C.-F.-Ramuz 14, 1009 Pully	2013
Wyder Alarich , lic. oec. HSG, Vorderhausstrasse 3, 9053 Teufen AR	1981	Ziegeler Pierre , rue du Bourg de Plait 2, 1071 Chexbres	2009
Wyler Paul , dipl. Elektroinstallateur, Murtenstrasse 7, 3008 Bern	1990	Ziegler Andreas , dipl. Energietechniker HF, Moosweg 17, 8500 Frauenfeld	2009
Wymann Markus , Oberdorfstrasse 8, 3612 Steffisburg	2000	Ziegler David , avenue d'Evian 3, 1006 Lausanne	2013
Wymann Walter , El.-Ing. HTL, Lindenhofstrasse 19, 8645 Jona	1979	Ziegler Jo , Elektroingenieur FH, Industriestrasse 23, 6064 Kerns	1988
Wyrsch Hans , El.-Ing., Grafschaft, 8143 Stallikon	1958	Ziegler Michael , Schlosshaldenstrasse 19, 8570 Weinfelden	2009
Wyrsch Hugo , Elektroingenieur HTL, Bulg 68N, 7242 Luzein	2000	Ziegler Richard , Bleichwiesenstrasse 9, 8546 Islikon	1986
Wyser Dominik , Howielstrasse 21, 8903 Birmensdorf ZH	2011	Zigerli Adrian , Hafnerwaldstrasse 16, 9012 St. Gallen	2010
Wyser Michael , eidg. dipl. Elektro-Installateur, Holdernweg 3, 5703 Seon	2005	Zihlmann Daniel , Fabrikstrasse 9, 4614 Hägendorf	2008
		Zihlmann Samuel , Schwandenholzstrasse 246, 8046 Zürich	2013
		Ziltener Hans , edg. dipl. Elektroinstallateur, Chappelihof 28, 8863 Buttikon SZ	2002

Veröffentlichungen von Tagungsberichten Publications des comptes rendus

Die Tagungsberichte zu den Informationsveranstaltungen von Electrosuisse, der Informationstechnischen Gesellschaft (ITG) und der Energietechnischen Gesellschaft (ETG) finden Sie auf dem Internet unter www.electrosuisse.ch

Les comptes rendus des manifestations d'Electrosuisse, de la Société pour les techniques de l'information (ITG) et de la Société pour les techniques de l'énergie (ETG) se trouvent également sur internet sous www.electrosuisse.ch

Zima-Bockarjova Marija, Habsburgstrasse 9, 8037 Zürich	2007	Zufferey Florent, route de Muraz 118, 3960 Muraz (Sierre)	2013
Zimmermann Bernhard, Student, Hochstrasse 40, 8044 Zürich	2007	Zufferey Lucien, rue de Mura 32, 3960 Sierre	2009
Zimmermann Bruno, dipl. Elektroinstallateur, Im Tiergarten 47, 8055 Zürich	1985	Züger Alfred, El.-Ing. HTL, Gugelbergstrasse 18, 8853 Lachen SZ	1990
Zimmermann Daniel, Dr., Weierstrasse 52, 5313 Klingnau	2009	Züger Christoph, BSC FHO in Elektrotechnik, Wägitalstrasse 35, 8857 Vorderthal	2010
Zimmermann Gerhard, El.-Ing. HTL, Brünnerweg 7, 5507 Mellingen	1985	Züger Harry, ingénieur EPFL, chemin des Sablières 4, 1211 Genève 2	1993
Zimmermann Hanspeter, El.-Ing. HTL, Konradweg 2b, 8180 Bülach	1980	Züger Hugo, Elektromonteur, Breiten, 9125 Brunnadern	2012
Zimmermann Heinrich, Dr., Sonnhaldenstrasse 45, 4600 Olten	1984	Züger Marcel, Elektrokontrolleur, Fürst Franz Josef Strasse 44, 9490 Vaduz	2010
Zimmermann Hubert, Dr. oec., Wiligraben 44, 5603 Staufen	1989	Zulbearoski Muamet, Elektro-Kontrolleur, Glärnischstrasse 25, 8155 Niederhasli	2004
Zimmermann Luca, dipl. Ingenieur FH, Im Kehl 8, 5400 Baden	2007	Zumbach Bruno, Grünenmattstrasse 8, 2552 Orpund	1958
Zimmermann Philippe, Ingénieur en génie électrique, route de la Chapelle 24, 1470 Estavayer-le-Lac	2010	Zumbrunn Werner, dipl. Elektroingenieur ETH, Hallenweg 9, 4132 Muttenz	1987
Zimmermann René, eidg. dipl. El.-Inst., Seestrasse 147, 8820 Wädenswil	1975	Zumsteg Beat, dipl. El.-Ing. ETH, Oberriedenstrasse 6, 5412 Gebenstorf	1973
Zimmermann René, eidg. dipl. El.-Inst., Vorderwald, 8636 Wald ZH	1987	Zünd Max, eidg. dipl. El.-Inst., Bündtstrasse 13, 9464 Rüthi (Rheintal)	1984
Zimmermann Reto, Informatiker, Gewerbestrasse 10, 4450 Sissach	2005	Zünd Rainer, Langfuri 10, 9479 Oberschan	2012
Zingerli Claudius, Höfenstrasse 10a, 6312 Steinhausen	2006	Zündel Patrik, Möslistrasse 24, 5626 Hermetschwil-Staff	2006
Zingg Armin, Elektroingenieur HTL, Schaubmatt 7, 3294 Büren an der Aare	2005	Zurbrügg Hansueli, Rüttistrasse 4, 3702 Hondrich	1979
Zingg Jörg, Säntisstrasse 2, 8008 Zürich	2009	Zurbuchen Laurent, route de Moléson 23, 1643 Gumefens	2010
Zingg Philipp, Weissensteinstrasse 33, 3000 Bern 5	2004	Zürcher Christian, Bilstenstrasse 64, 8852 Altendorf	2014
Zingg Philipp, Hauptstrasse 28A, 9214 Kradolf	2013	Zürcher Jean-François, ing.-électr. dipl. EPFL, chemin du Signal 5, 2016 Cortaillod	1978
Zingg Thomas, Moosstrasse 4, 8595 Altnau	2009	Zürcher Werner R., dipl. El.-Ing. ETH, Bodenacker 51, 3065 Bolligen	1977
Zinniker Peter, Elektroingenieur HTL, Hardstrasse 12, 4802 Strengelbach	2001	Zürcher Willy-D., Ing. ETS, rue du Bois-Gentil 15, 2800 Delémont	2005
Zinniker Rolf, Dr., Hirzmattenstrasse 2, 4652 Winznau	1969	Zurfluh Michael, eidg. dipl. Elektroinstallateur, Neuhushof 1, 6014 Luzern	2011
Zippert Patrick, Himmelsbergstrasse 11, 8617 Mönchaltorf	2011	Zurlo Soriano, dipl. Elektroinstallateur, Oberdorf 56, 8222 Beringen	1991
Zobel Manfred Wilhelm, Dr., Auf der Schmelz 20, DE-64380 Rossdorf	1991	Zürrer Christian, Boulevard Lilienthal 11, 8152 Glattpark (Opfikon)	2013
Zogg Martin, Maschinmech. E / Servicetechniker, Ochsenweidstrasse 38, 7205 Zizers	2004	Zwahlen Thomas, Schlossmattstrasse 6B, 3415 Rüegsauschachen	2007
Zoller Sandro, Schwalbenstrasse 3, 9435 Heerbrugg	2014	Zweiacker Pierre, physicien, ELL 036 / Station 11, 1015 Lausanne	1992
Zollinger Bill, Neuhofstrasse 27, 8315 Lindau	2012	Zweifel Hansjörg, dipl. Elektroingenieur ETH, Dorfstrasse 63, 8103 Unterengstringen	1970
Zollinger Christian, Zwillikerstrasse 1, 8910 Affoltern am Albis	2009	Zweifel Roland, dipl. Elektroinstallateur, Obstgartenstrasse 67, 8105 Regensdorf	1990
Zollinger Jürg, Stampfiweg 7, 8614 Bertschikon Gossau	2005	Zweifel Rolf, eidg. dipl. El.-Inst., Meierwiesenstrasse 53, 8107 Buchs ZH	1982
Zollinger Martin, Langmattweg 13, 5507 Mellingen	2001	Zwicky Heinrich, dipl. El.-Ing. ETH, Im Sträler 36, 8047 Zürich	1949
Zschokke Joachim, Dipl. El.-Ing. ETH, 5300 Turgi	2007	Zwicky Matthias, Dr. sc. techn., Rehhubelstrasse 5, 4532 Feldbrunnen	1988
Zuber Franz, El.-Ing. HTL, Rainweg 17, 6438 Ibach	1994		
Zübli Fritz, Ing. HTL, Buckstrasse 3, 8464 Ellikon am Rhein	1953		
Zublin Kurt E., dipl. El.-Ing. ETH, Pablo Drive 16210, US-92128 San Diego CA 92128-3109	1946		

Anzeige

STOPP bei Gefahr: Beachten Sie die lebenswichtigen Regeln.



Jetzt bestellen:
www.suva.ch/waswo

Bestellnummer
Für Vorgesetzte: 88814.d
Für Mitarbeitende: 84042.d

5 + 5 lebenswichtige Regeln im Umgang mit Elektrizität Für Elektrofachleute

suva pro
Sicher arbeiten

rom sieht man nicht. Und doch stellt er eine tödliche Gefahr dar. Beachten Sie deshalb die lebenswichtigen Regeln und stoppen Sie bei Gefahr die Arbeit. www.suva.ch

suva pro
Sicher arbeiten

6.3 Branchenmitglieder von Electrosuisse aus Werkskreisen Membres du domaine d'Electrosuisse parmi les entreprises d'électricité

Aadorf

EW Aadorf, Schulstrasse 3, 8355 Aadorf

Aarau

AEW Energie AG, Obere Vorstadt 40, 5000 Aarau

Aarau

IBAarau Strom AG, Obere Vorstadt 37, 5001 Aarau

Aarberg

EWA Energie Wasser Aarberg AG, Stadtplatz 28, 3270 Aarberg

Aarburg

tba energie ag, Giessengässchen 4, 4663 Aarburg

Aarwangen

Gemeindebetriebe Aarwangen Elektrizitätsversorgung, Wynastrasse 51, 4912 Aarwangen

Abtwil

Gemeinde Gaiserwald, Hauptstrasse 21, 9030 Abtwil

Altdorf

Elektrizitätswerk Altdorf AG, Herrengasse 1, 6460 Altdorf

Altendorf

Elektrizitätsversorgung Altendorf AG, Etzelstrasse 7, 8852 Altendorf

Altstätten

Stadt Altstätten Technische Betriebe, Feldwiesenstrasse 42, 9450 Altstätten

Amriswil

Technische Betriebe Amriswil, Egelmoosstrasse 1, 8580 Amriswil

Andelfingen

Elektrizitätswerk Andelfingen, , 8450 Andelfingen

Andermatt

Elektrizitätswerk Ursern, Gotthardstrasse 74, 6490 Andermatt

Appenzell

Energie- und Wasserversorgung Appenzell, Blattenheimatstrasse 3, 9050 Appenzell

Arbon

Arbon Energie AG, Salwiesenstrasse 1, 9320 Arbon
EKT AG, Bahnhofstrasse 37, 9320 Arbon

Arosa

Arosa Energie, Haus EWA, 7050 Arosa

Arth

Gemeindewerke Arth, Gotthardstrasse 21, 6415 Arth

Ascona

Azienda comunale Acqua-Elettricità, via delle Scuole 3, 6612 Ascona

Aubonne

Société Electrique des Forces de l'Aubonne, rue de l'Ouriette 173, 1170 Aubonne

Azmoos

EW Azmoos, Poststrasse 45, 9478 Azmoos

Bad Ragaz

Grand Resort Bad Ragaz AG, Pfäferserstrasse 8, 7310 Bad Ragaz

Baden

Albula Landwasser Kraftwerke AG c/o Axpo AG, , 5401 Baden
Axpo Hydro Surselva AG, Parkstrasse 23, 5400 Baden
Axpo Power AG, Parkstrasse 23, 5400 Baden
Elektrizitätswerk Rheinau AG c/o Axpo AG, Parkstrasse 23, 5400 Baden
Elettricità Industriale SA Lostallo c/o Axpo AG, , 5401 Baden
Forces Motrices de Mauvoisin SA c/o Axpo Power AG, Parkstrasse 23, 5400 Baden
Kraftwerk Rapperswil Auenstein AG c/o Axpo Power AG, Parkstrasse 23, 5400 Baden
Kraftwerke Linth-Limmern AG c/o Axpo Power AG, , 5401 Baden
Kraftwerke Mattmark AG c/o Axpo Power AG, , 5401 Baden
Kraftwerke Sarganserland AG c/o Axpo AG, Parkstrasse 23, 5400 Baden
Regionalwerke AG Baden, Haselstrasse 15, 5401 Baden

Basel

IWB Industrielle Werke Basel, Margarethenstrasse 40, 4002 Basel

Beckenried

Gemeindewerk Beckenried, Oeliweg 4, 6375 Beckenried

Bellinzona

AET Azienda Elettrica Ticinese, viale Officina 10, 6500 Bellinzona
Aziende Municipalizzate, Vicolo Muggiasca 1A, 6500 Bellinzona

Belp

Energie Belp AG, Rubigenstrasse 12, 3123 Belp

Benken ZH

Elektrizitätsversorgung Benken, Landstrasse 1, 8463 Benken ZH

Bergün/Bravuogn

Elektrizitätswerk der Gemeinde Bergün, Schulhaus, 7482 Bergün/Bravuogn

Bern

Energie Wasser Bern, Monbijoustrasse 11, 3001 Bern
BKW Energie AG, Viktoriaplatz 2, 3000 Bern

Bex

Forces Motrices de l'Avancon SA, avenue de la Gare 19, 1880 Bex
Saline de Bex SA, route de Gryon 31, 1880 Bex

Biel/Bienne

Energie Service Biel/Bienne, Gottstattstrasse 4, 2504 Biel/Bienne

Birsfelden

Kraftwerk Birsfelden AG, Hofstrasse 82, 4127 Birsfelden

Bischofszell

Technische Gemeindebetriebe Elektrizitätsversorgung, Hofplatz 1, 9220 Bischofszell

Bivio

Impianti elettrici Bivio, Veia lerts 225, 7457 Bivio

Boudry

Services Industriels de la Ville de Boudry, rue des Addoz 68, 2017 Boudry

Brig

Matterhorn Gotthard Bahn, Bahnhofplatz 7, 3900 Brig

Brittnau

Elektrizitätswerk Brittnau, Vordere Breite 1, 4805 Brittnau

Brugg AG

IBB Strom AG, Gaswerkstrasse 5, 5200 Brugg AG

Brügg BE

Elektrizitätsversorgung Brügg, Obergasse 26, 2555 Brügg BE

Brüttisellen

WWB Werke Wangen Brüttisellen, Zürichstrasse 22, 8306 Brüttisellen

Bubikon

Elektrizitäts-Genossenschaft Bubikon, Zelgwiesstrasse 2B, 8608 Bubikon

Buchs SG

Wasser- und Elektrizitätswerk der Gemeinde Buchs, Grünastrasse 31, 9470 Buchs SG

Bulle

Gruyère Energie SA, rue de l'Etang 20, 1630 Bulle

Büren an der Aare

Energieversorgung Büren AG, Kreuzgasse 32a, 3294 Büren an der Aare

Burgdorf

Localnet AG, Bernstrasse 102, 3400 Burgdorf

Bürglen TG

Elektrizitätswerk Bürglen AG, Mühlestrasse 3, 8575 Bürglen TG

Chancy

Société des Forces Motrices de Chancy-Pougny SA, chemin des Plattières 10, 1284 Chancy

Chiasso

AGE SA, piazza Col.C. Bernasconi 6, 6830 Chiasso

Chur

IBC Energie Wasser Chur, Felsenastrasse 29, 7000 Chur

Churwalden

Rabiosa Energie, Hauptstrasse 101, 7075 Churwalden

Couvet

Société Electrique du Val-de-Travers SA, le Preyl 9, 2108 Couvet

Crissier

SIE SA, chemin de la Gottrause 11, 1023 Crissier



Kontakt Systeme
Telematics

Elbro AG

Die Elbro AG ist seit über 35 Jahren ein unabhängiges und dynamisches Entwicklungs-, Produktions- und Handelsunternehmen mit Sitz in Steinmaur/ZH. Die Firma bietet professionelle Lösungen in den Bereichen Messtechnik, Schalttechnik, Haus- und Beleuchtungstechnik sowie der Telematik. Besonderes Augenmerk legt die Elbro AG auf die Vermarktung energieeffizienter und umweltfreundlicher Produkte der Marke Elbro Ecoline. Seit der Gründung ist das Unternehmen inhabergeführt.

Die Hauptabsatzmärkte sind der Elektrogross- und Fachhandel sowie die Industrie. Gerade im Bereich Industrie zählen namhafte internationale Firmen wie Siemens oder Danfoss zu ihren OEM-Kunden. Das Unternehmen arbeitet national und international mit eigenen Marken wie Elbro Butler, Elbro Light oder ITplus und repräsentiert Global Players wie Merten, Nexans, Grässlin, Metz-Connect in der Schweiz. Seit 2012 ist Elbro AG mit den Tochterunternehmen Elbro Italia S.r.l. in Italien sowie Elbro Electrical Pty. (LTD) in Kapstadt/Südafrika vertreten.

ELBRO – auf einen Blick

Wir liefern Ihnen professionelle Lösungen in diesen vier Bereichen:
Hier eine Auswahl der wichtigsten professionellen Geräte für den Einsatz vor Ort.

Haus- und Elektrotechnik

Domestique et électrotechnique



Messtechnik

Technique de mesure



Schalttechnik

Technique de commutation



Telematik / Filtration



Eine hohe Qualität der Produkte und Dienstleistungen ist der Schlüssel zum Erfolg. Elbro stellt die Bedürfnisse ihrer Kunden ins Zentrum aller Aktivitäten. Bereits seit 1997 garantiert ihr Management-System ISO 9001:2000 und neu ISO 9001:2008 effiziente betriebliche Abläufe, zuverlässige Beratung, hochwertige Produkte sowie eine hohe Lieferbereitschaft.

Elbro AG

8162 Steinmaur, Tel. 044 854 73 00

www.elbro.com

PB SWISS TOOLS

PB Swiss Tools

PB Swiss Tools wird seit 1878 als Familienunternehmen geführt. Bis heute werden sämtliche Produkte vollständig in der Schweiz entwickelt und nachhaltig produziert. Das Resultat sind Handwerkzeuge von höchster Präzision, Härte und Elastizität – exzellentes Werkzeug für gute Arbeit.



PB Swiss Tools erfüllt auch individuelle Kundenwünsche nach Spezialwerkzeugen. Es lohnt sich, nach Neuheiten zu fragen und auf die Seriennummer für zeitlich unlimitierte Garantie für das Werkzeug zu achten.

160 fachkundige Mitarbeitende engagieren sich tagtäglich für das PB Swiss Tools Sortiment. Sie stehen für 100% Fertigungstiefe in der Schweiz und garantieren für Qualität, permanente Innovation und langjährige Kundenbeziehungen.

PB Swiss Tools erfüllt die Erwartungen einer internationalen Kundschaft. Diese schätzt das Commitment für nachhaltige Entwicklung von PB Swiss Tools als Schweizer Familienunternehmen nach dem Motto: «Work with the best».

PB Swiss Tools

3457 Wasen, Tel. 034 437 71 71

www.pbswisstools.com

Zürcher Hochschule
für Angewandte Wissenschaften



ZHAW School of Engineering

Die School of Engineering setzt als eine der führenden technischen Hochschulen in der Schweiz auf zukunftsrelevante Themen. 13 Institute und Zentren garantieren qualitativ hochstehende Aus- und Weiterbildung sowie Forschung und Entwicklung.

Die Forschungsschwerpunkte orientieren sich an aktuellen Bedürfnissen aus der Industrie. In Kooperation mit Wirtschaftspartnern und Institutionen entstehen wissenschaftlich fundierte und innovative Lösungen. Die Institute und Zentren arbeiten dabei interdisziplinär zusammen. Praxisorientiert geforscht wird vorwiegend in den Bereichen Energie, Mobilität und Gesundheit.

Mit Projekten zur systemischen Betrachtung alternativer Energieerzeugung, der Entwicklung von Verfahren und Hilfsmitteln für risikoarme Operationen oder Verkehrsstudien zur verbesserten Verkehrsplanung leistet die School of Engineering einen wichtigen Beitrag in zukunftsgerichteten Forschungsfeldern. Die aktuellen Ergebnisse der Forschung fließen direkt in die Lehre ein und garantieren einen zeitgemässen, praxisbezogenen Unterricht. Die Palette an Studiengängen und Vertiefungen ist zum Teil schweizweit einzigartig und entspricht den Bedürfnissen aus Wirtschaft und Gesellschaft. Acht Bachelorstudiengänge vermitteln Ingenieurwissen und Problemlösungskompetenzen: Aviatik, Elektrotechnik, Energie- und Umwelttechnik, Informatik, Maschinentechnik, Systemtechnik, Verkehrssysteme und Wirtschaftsingenieurwesen. Das Weiterbildungsangebot orientiert sich an den Bedürfnissen des Marktes und ist modular aufgebaut.



ZHAW School of Engineering

8401 Winterthur, Tel. 058 934 73 33

www.engineering.zhaw.ch

Däniken SO

Kernkraftwerk Gösgen-Däniken AG Resort Starkstromtechnik,
4658 Däniken SO

Davos Platz

EWD Elektrizitätswerk Davos AG, Talstrasse 35, 7270 Davos Platz

Delémont

Services Industriels de Delémont, route de Bâle 1, 2800 Delémont

Dietlikon

Gemeindewerke Dietlikon, Hofwiesenstrasse 32, 8305 Dietlikon

Dübendorf

Glattwerk AG, Usterstrasse 111, 8600 Dübendorf

Dussnang

e & w dussnang, Schärllibachstrasse 10, 8374 Dussnang

Ebnat-Kappel

Dorfkorporation Ebnat-Kappel Elektrizitäts- und Wasserversorgung,
Hofstrasse 5, 9642 Ebnat-Kappel

Engi

Weseta Kraftwerke AG, , 8765 Engi

Ermatingen

Elektrizitätswerk Ermatingen, Hauptstrasse 88, 8272 Ermatingen

Ernen

Elektrizitätswerk Ernen-Mühlebach AG, Dorfera, 3995 Ernen
Forces Motrices de Conches SA Gommerkraftwerke AG, Michelhaus,
3995 Ernen

Erstfeld

Gemeindewerke Erstfeld, Gotthardstrasse 101, 6472 Erstfeld

Eschlikon TG

Technische Werke Eschlikon, Wiesenstrasse 3, 8360 Eschlikon TG

Faido

Cooperativa Elettrica di Faido, Ufficio, 6760 Faido

Fällanden

Gemeindewerke Fällanden, Schwerzenbachstrasse 10, 8117 Fällanden

Fehraltorf

Elektrizitätswerk Fehraltorf, Im Schrannenbrunnen 2, 8320 Fehraltorf

Feusisberg

Elektrizitätswerk Schindellegi, Dorfstrasse 38, 8835 Feusisberg

Flawil

Technische Betriebe Flawil Elektrizitätswerk, Wilerstrasse 163, 9230 Flawil

Flims Dorf

Flims Trin Energie AG, Via dil Casti 17, 7017 Flims Dorf

Frauenfeld

Werkbetriebe Frauenfeld Erdgas Wasser Strom, Gaswerkstrasse 13, 8503
Frauenfeld

Freienbach

EW Höfe AG, Schwerzistrasse 37, 8807 Freienbach

Galgenen

Gemeindewerke Galgenen, Tischmacherhof 4, 8854 Galgenen

Gams

Elektra Gams, Gasenzenstrasse 7, 9473 Gams

Gamsen

EnBAG AG, Industriestrasse 26, 3900 Gamsen

Gebenstorf

EV Gebenstorf AG, Wiesenstrasse 20, 5412 Gebenstorf

Genève

SIG Services Industriels de Genève, , 1211 Genève

Gland

Société Electrique Intercommunale de la Côte SA, route des Avouillons 2,
1196 Gland

Glarus

Technische Betriebe Glarus, Feldstrasse 1, 8750 Glarus

Glattfelden

Licht + Kraftwerk Glattfelden, Dorfstrasse 123, 8192 Glattfelden

Göschenen

Elektrizitätswerk der Gemeinde Göschenen, , 6487 Göschenen

Gossau SG

Stadtwerke Gossau, Bischofszellerstrasse 90, 9200 Gossau SG

Gossau ZH

Energie Gossau AG, , 8625 Gossau ZH

Gottlieben

Gemeinde Gottlieben, Kirchstrasse 11, 8274 Gottlieben

Granges-Paccot

Forces Motrices de Conches SA Gommerkraftwerke AG,
route de Morat 135, 1763 Granges-Paccot
Groupe E SA, route de Morat 135, 1763 Granges-Paccot
SFMC Société des Forces Motrices du Châtelot SA, route de Morat 135,
1763 Granges-Paccot

Grenchen

SWG, Marktplatz 22, 2540 Grenchen

Grüningen

Elektrizitätswerk Grüningen, Stedtligass 12, 8627 Grüningen

Hallau

EW Hallau, Schmalzgasse 40, 8215 Hallau

Hauptwil

Elektrizitätswerk Hauptwil, Oberdorfstrasse 3, 9213 Hauptwil

Heiden

Elektrizitätswerk Heiden AG, Bachstrasse 6a, 9410 Heiden

Herrliberg

Elektrizitätswerk Herrliberg, Forchstrasse 9, 8704 Herrliberg

Herzogenbuchsee

EWK Herzogenbuchsee AG, Eisenbahnstrasse 2, 3360 Herzogenbuchsee

Hochdorf

WWZ Hochdorf AG, Industriestrasse 6, 6280 Hochdorf

Horgen

Gemeindewerke Horgen Elektrizitätswerk, Seestrasse 335, 8810 Horgen

Hottwil

Elektra Mettauertal und Umgebung, Hauptstrasse 164, 5277 Hottwil

Huttwil

Industrielle Betriebe Huttwil AG, Marktgasse 4, 4950 Huttwil

Innertkirchen

Kraftwerke Oberhasli AG, Grimselstrasse 19, 3862 Innertkirchen

Interlaken

Jungfraubahn AG, Harderstrasse 14, 3800 Interlaken

Jaun

EW Jaun Energie AG, Dorfstrasse 30, 1656 Jaun

Jegenstorf

Genossenschaft Elektra, Jegenstorf, Bernstrasse 40, 3303 Jegenstorf

Jona

Elektrizitätswerk Jona-Rapperswil AG, Werkstrasse 30, 8645 Jona

Kandersteg

Licht- und Wasserwerk AG, Öschistrasse 6, 3718 Kandersteg

Kappel SO

EUG Elektra Untergäu Genossenschaft, Dorfstrasse 32, 4616 Kappel SO

Kerns

Elektrizitätswerk Obwalden, Stanserstrasse 8, 6064 Kerns

Kirchberg SG

rw Regionalwerk Toggenburg AG, Neudorfstrasse 8A, 9533 Kirchberg SG

Kloten

Industrielle Betriebe Kloten AG, Flughafenstrasse 25, 8302 Kloten

Koblenz

Aarewerke AG Kraftwerk Klingnau, , 5322 Koblenz

Kölliken

EWK Energie AG, Hauptstrasse 38, 5742 Kölliken

Kreuzlingen

Technische Betriebe Kreuzlingen, Nationalstrasse 27, 8280 Kreuzlingen

Küsnacht ZH

Werke am Zürichsee AG, Freihofstrasse 30, 8700 Küsnacht ZH

La Chaux-de-Fonds

Viteos SA, Collège 30, 2300 La Chaux-de-Fonds

La Neuveville

Services Techniques La Neuveville, chemin de la Plage 2,
2520 La Neuveville

Lachen SZ

EW Lachen AG, Neuheimstrasse 44, 8853 Lachen SZ

Langenthal

Industrielle Betriebe Langenthal Elektrizitätswerk, Talstrasse 29,
4902 Langenthal
Onyx Energie Netze AG, Waldhofstrasse 1, 4900 Langenthal



EMCT Swiss-ConnTec SA

Die EMCT Swiss-ConnTec SA wurde im Jahr 1963 als Ehrensperger Electronics SA gegründet. Seit dem Gründungsjahr ist EMCT im Bereich von MIL-C und Industrie, Mehrfach-Elektrosteck-Verbindungen und vielen speziellen, für EMCT-Kunden spezifischen Anwendungen, tätig.

Das EMCT Swiss-ConnTec Team ist während der Zeit auf 25 Personen angewachsen und auch im Bereich Kabelkonfektionen tätig. Seit 1991 produziert das Unternehmen sehr erfolgreich Piezo, elektronische Alarm/Signal Schallgeber und Prüfsumme/Piepser, im eigenen Betrieb.

Das Ziel und die Aufgabe der EMCT ist, ihre Kundschaft im Maschinen- und «Flugzeug»-Apparate- und Gerätebau mit ihren umfassenden Fachkenntnissen, einem grossen Engagement, kompetent und mit bestem Service zu bedienen. Zusammen mit den Kunden will EMCT spezifische Produktlösungen erarbeiten, um deren Mehrwert zu steigern.

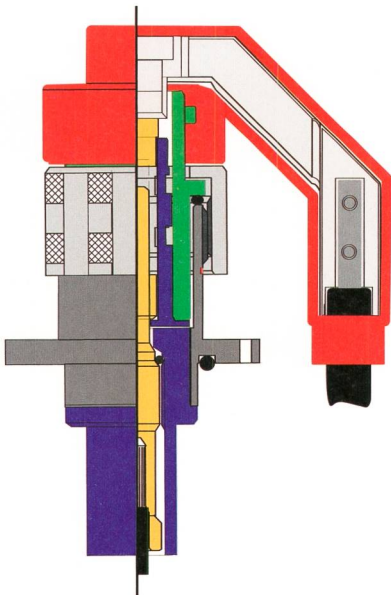

EMCT Swiss-ConnTec SA
3322 Urtenen-Schönbühl, Tel. 031 859 34 94
www.emct.ch



Contrik AG

Contrik AG ist einer der führenden Anbieter von qualitativ hochwertigen Kabeln, Rundsteckverbindern und von Geräten für alle Bereiche der professionellen A/V- und Medientechnik, der Industrieelektronik sowie Broadcast und Unterhaltungsindustrie.

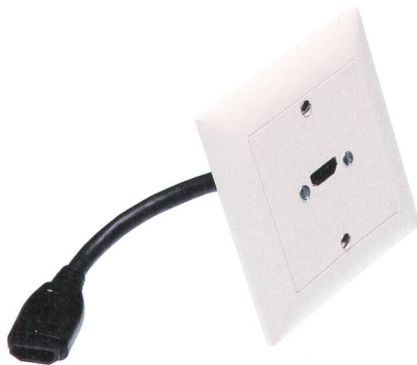

Für die Firma mit Sitz in Urdorf liegt der Fokus auf der kundenspezifischen Beratung und Entwicklung. Es ist ein grosses Anliegen, ihren Kunden speziell zugeschnittene, vielfältige und qualitativ hochwertige Lösungen anzubieten. Zudem hat sich das Unternehmen zum Ziel gesetzt, ihre umfangreiche Problemlösungskompetenz in allen Bereichen der Unterhaltungsindustrie zu optimieren und weiter auszubauen.

Durch den Austausch mit Partnerfirmen werden gegenseitig kostbare Synergien genutzt und wertvoller Know-how-Transfer ermöglicht. Das Bestreben besteht darin, Verbesserungspotenziale so schnell wie möglich zu erfassen und jene Quellen zu erkennen, die den Mehrnutzen für Kunden bedeuten.

Contrik AG bündelt Ressourcen – ein sehr wichtiger Aspekt bei der zeitraubenden Produktsuche, der oftmals kostspielige Eigenfertigungen erspart.

Seit 2010 tritt die Contrik AG (ehemals Neutrik Zürich AG) unter dem neuen Firmennamen auf. Dieser Schritt ermöglichte es dem Unternehmen, kundenspezifische Wünsche noch individueller zu erfüllen und so der Firmen-Philosophie treu zu bleiben. Contrik AG wird 2014 erstmals an der Electrotec in Bern als Aussteller teilnehmen.

Contrik AG
8902 Urdorf, Tel. 044 736 50 10
www.contrik.ch



Emmesys Rüegsegger

Die Mission des Unternehmens lautet: Effizienz in der industriellen Automation. Emmesys unterstützt ihre Kunden aus unterschiedlichen Branchen bei der Optimierung ihrer Automation und trägt so zur maximalen Wirtschaftlichkeit und einer nachhaltigen Wettbewerbsfähigkeit bei. Das Know-how und die Kompetenz der Mitarbeitenden garantieren professionelle und effiziente Lösungen.

Die Firma Emmesys Rüegsegger ist eine dynamische Firma. Besonders hebt sie sich im Bereich der Lebensmittelindustrie hervor. Die Bereiche Schokolade, Milchprodukte, Kaffee und Biskuits sind ihnen bestens vertraut. Ebenso im Bereich der Maschinenindustrie verfügt Emmesys über reichlich Erfahrung in der industriellen Automation. Zu den zufriedenen Kunden gehören Unternehmen der Blechverarbeitung; für Transportsysteme oder Trocknungsbetriebe. Jede Anlage entspricht im Normalfall einem Prototyp. Speziallösungen sind die Stärke der Firma Emmesys Rüegsegger.

Über 80% der Anlagen sind Retrofit Anlagen. Emmesys ist sehr versiert und erfahren zum Beispiel im Retrofit von S5-Steuerungen auf S7 und neuerdings direkt auf das TIA Portal. Des Weiteren bietet ein effizientes Team Troubleshooting auf «alten» Anlagen an.

Für Dienstleistungen im Bereich der (Elektro) Schema-Erstellung bietet Emmesys sehr vorteilhafte Konditionen an. Die Mitarbeitenden in Russland realisieren die Zeichnerarbeit von Elektroschema qualifiziert und äusserst kostengünstig. Die Kernkompetenzen der Emmesys Rüegsegger liegen in Kommunikation, Automation und Elektroschema.



Emmesys Rüegsegger
3538 Röthenbach i.E., Tel. 034 491 40 40
www.emmesys.net

Laufenburg

Axpo Trading AG, Werkstrasse 10, 5080 Laufenburg
Energiedienst Holding AG, Baslerstrasse 44, 5080 Laufenburg
Städtische El.-Versorgung Gemeinde Laufenburg, Spitalstrasse 12,
5080 Laufenburg

Lausanne

Alpiq Suisse SA, chemin de Mornex 10, 1003 Lausanne
Services industriels de Lausanne Service de l'électricité, place Chauderon
27, 1003 Lausanne

Lauterbrunnen

EWL Energie Elektro Plus, Führen 438, 3822 Lauterbrunnen

Le Châble VS

SEDRE SA, Place Curala 5, 1934 Le Châble VS

Leibstadt

Elektra Leibstadt, Oberdorfstrasse 222, 5325 Leibstadt
Kernkraftwerk Leibstadt AG (KKW), , 5325 Leibstadt

Lengnau BE

Einwohnergemeinde Lengnau BE, Pfarrgasse 2, 2543 Lengnau BE

Lenzburg

SWL Energie AG, Werkhofstrasse 10, 5600 Lenzburg

Lenzerheide/Lai

Elektrizitätswerk Vaz-Obervaz, Plam dil Roisch 2, 7078 Lenzerheide/Lai

Locarno

Officine Idroelettriche della Maggia SA, via in Selva 11, 6600 Locarno
Officine Idroelettriche di Blenio SA, via in Selva 11, 6600 Locarno
Società Elettrica Sopracenerina SA, Piazza Grande 5, 6601 Locarno

Lostallo

Officine idroelettriche di
Mesolcina SA, Centrale Soazza, , 6558 Lostallo

Lotzwil

Gemeindebetriebe Lotzwil, Bahnhofstrasse 4, 4932 Lotzwil

Lufingen

Elektrizitätsgenossenschaft Lufingen, Breitstrasse 3, 8426 Lufingen

Lugano

AIL SA, via della Posta 8, 6900 Lugano
Verzasca SA, via Giacometti 1, 6901 Lugano

Luzern

Centralschweizerische Kraftwerke AG, Täschmattstrasse 4, 6015 Luzern
ewl Kabelnetz AG, Industriestrasse 8, 6005 Luzern
Kraftwerk Göschenen AG, , 6002 Luzern
Kraftwerk Saarneraa AG c/o Centralschweiz. Kraftwerke AG,
Täschmattstrasse 4, 6015 Luzern
Kraftwerk Wassen AG c/o Centralschweiz. Kraftwerke AG, 6002 Luzern

Lyss

Energie Seeland AG, Beundengasse 1, 3250 Lyss

Madiswil

Elektrizitätsversorgung Madiswil, Obergasse 2, 4934 Madiswil

Malters

Steiner Energie AG Elektrizitätswerk, Industriestrasse 1, 6102 Malters

Männedorf

Infrastruktur Männedorf, Saurenbachstrasse 6, 8708 Männedorf

Marthalen

Elektrizitätsgenossenschaft Marthalen, Ritterhof 7, 8460 Marthalen

Martigny

Electricité d'Emosson SA, Centrale de la Bâtiâz, 1920 Martigny
Sinergy Commerce SA, rue du Simplon 4B, 1920 Martigny
Société d'Electricité de Martigny-Bourg SA, Place du Bourg 1,
1920 Martigny

Massagno Caselle

Azienda Elettrica di Massagno SA, Via Privata 4, 6908 Massagno Caselle

Meilen

Energie und Wasser Meilen AG, Schulhausstrasse 18, 8706 Meilen

Meiringen

Alpen Energie Dorfgemeinde Meiringen, Kreuzgasse 4, 3860 Meiringen

Mels

Elektrizitäts- und Wasserwerk Mels, Wältigasse 8, 8887 Mels

Mesocco

Azienda elettrica comunale di Mesocco, Crimeo, 6563 Mesocco

Monthey

Cimo Compagnie industrielle de Monthey SA, avenue de France,
1870 Monthey
Services Industriels de la Commune de Monthey, avenue du Simplon 10,
1870 Monthey

Morges

Romande Energie SA, rue de Lausanne 53, 1110 Morges

Mörschwil

Elektrizitätsversorgung Mörschwil, Schulstrasse 3, 9402 Mörschwil

Moutier

Service de l'Electricité, rue de l'Hôtel-de-Ville 2, 2740 Moutier

Münchenstein

EBM AG, Weidenstrasse 27, 4142 Münchenstein

Münchwilen TG

Genossenschaft EW Münchwilen, Im Zentrum 4, 9542 Münchwilen TG

Murg

Elektrizitätswerk der Ortsgemeinde Murg, Alte Staatstrasse 14, 8877 Murg

Murgenthal

Elektrizitätsversorgung Murgenthal, Hauptstrasse 46, 4853 Murgenthal

Murten

IB-Murten Industrielle Betriebe Murten, Irisweg 8, 3280 Murten

Näfels

Technische Betriebe Glarus Nord, Büntgasse 2, 8752 Näfels

Neuchâtel

Viteos SA, quai Max-Petitpierre 4, 2000 Neuchâtel

Niederbipp

Elektrizitätsversorgung Niederbipp, Dorfstrasse 19, 4704 Niederbipp

Nussbaumen AG

Elektrizitäts-Genossenschaft
Siggenthal, Gässliackerstrasse 6, 5415 Nussbaumen AG

Nyon

Services Industriels de la Ville de Nyon, , 1260 Nyon

Oberegg

Elektra Oberegg, Ebenastrasse 8, 9413 Oberegg

Oberschan

Dorfkorporation Oberschan, Dorfstrasse 77, 9479 Oberschan

Olten

Aare Energie AG, Solothurnerstrasse 21, 4600 Olten
Alpiq AG, Bahnhofquai 12, 4600 Olten

Opfikon

Energie Opfikon AG, Schaffhauserstrasse 121, 8152 Opfikon

Orbe

VO Energies Distribution SA, rue de la Poste 2, 1350 Orbe
VO Energies Distribution SA, rue de la Poste 2, 1350 Orbe

Orient

Société Electrique de la Vallée de Joux SA, rue du Pont-Neuf 24,
1341 Orient

Orsières

Forces Motrices d'Orsières, route de l'Usine 9, 1937 Orsières

Otelfingen

Elektrizitäts-Genossenschaft Otelfingen, Hinterdorfstrasse 20,
8112 Otelfingen

Pfäffikon ZH

Gemeindewerke Pfäffikon, Schanzweg 2, 8330 Pfäffikon ZH

Poschiavo

Repower AG, Via da Clalt 307, 7742 Poschiavo

Pully

Direction des travaux et des service industriels, chemin de la Damataire 13,
1009 Pully

Reichenburg

Elektrizitätswerk der Gemeinde Reichenburg, Ebnetweg 1,
8864 Reichenburg

Rheineck

Werke Rheineck Bauverwaltung / EW / Wasser, Hauptstrasse 21,
9424 Rheineck

Rheinfelden

Energiedienst AG, , 4310 Rheinfelden
Kraftwerk Ryburg-Schwörstadt AG, , 4310 Rheinfelden

Rickenbach ZH

Elektrizitätswerk Rickenbach, Hauptstrasse 9, 8545 Rickenbach ZH

////////////////////// **INTERSTAR**

Interstar AG

Die Interstar AG wurde 1952 gegründet und ist auf dem Gebiet der Mess-, Steuer- und Regeltechnik tätig. Sie vertreibt Produkte namhafter Firmen aus dem europäischen Raum. Interstar hat sich für Problemlösungen in der Mess- und Regeltechnik etabliert.

Als Schweizer Vertreter der deutschen Seba Kabelmesstechnik betreut Interstar Kunden der Elektrizitätswirtschaft. Das Vertriebsbüro befindet sich in Cham. Das Angebot umfasst Geräte für die Leitungsortung, Fehlersuche an Energiekabeln und Diagnosesysteme. Weitere Dienstleistungen werden auf dem Gebiet der Teilentladungsmessungen angeboten. Dabei ist es möglich, die Teilentladungsmessung mittels LPD-Monitor als On-line-Messung auszuführen. Es sind gleichzeitig bis 16 Kabel mit einer Nennspannung von max. 66 kV messbar. Die neue Gerätegenerationen zeichnen sich durch einfache Bedienung und modernste Technologie aus.

Neu im Angebot ist ein Messgerät zur zuverlässigen und sicheren Messung der Netzimpedanz mit einem Prüfstrom bis 1000 A.



Für die Phasen- und Kabelidentifikation stehen Geräte zur Verfügung, die der Verbesserung der Arbeitssicherheit dienen. Für die Ablösung der älteren Metrotech-Leitungsortungsgeräte

FM9860 wurde das neue vLoc-9800 entwickelt. Es hat eine höhere Ausgangsleistung und ein gut lesbares Farbdisplay. Die Funktionen entsprechen dem bewährten Metrotech FM9860.

Interstar legt einen hohen Stellenwert auf die Ausbildung. So sind zahlreiche praxisnahe Seminare für die Aus- und Weiterbildung in überschaubarer Gruppengrösse im Angebot.

Interstar AG
6330 Cham, Tel. 041 741 84 42
www.interstar.ch

Multi-Contact

MC

STÄUBLI GROUP

Multi-Contact AG

Multi-Contact (MC) ist ein internationaler Hersteller hochwertiger elektrischer Steckverbinder für industrielle Anwendungen. Das Unternehmen wurde 1962 in der Schweiz gegründet und verfügt heute über ein weltweites Netz an Vertriebsniederlassungen und Produktionsstandorten.

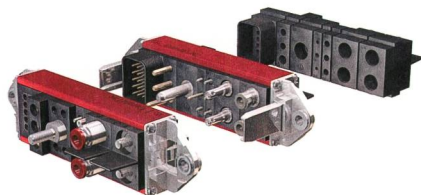

Das umfangreiche Standardsortiment an Kontakten, Steckverbindern und Anschlusssystemen eignet sich für anspruchsvolle Anwendungen mit hoher Stromtragfähigkeit und hohen Steckzyklen, auch im Aussenbereich.

Schnell voranschreitende technische Entwicklungen bringen immer wieder neue Anwendungen hervor, die innovative Lösungen erfordern. Daher hat sich Multi-Contact auf die Entwicklung und Fertigung kundenspezifischer Konzepte auf hohem technischem Niveau spezialisiert.

Die Integration verschiedener Kontaktmodule in einer einzigen massgeschneiderten Steckverbinderlösung reduziert den Platz, Montage- und Wartungsaufwand zugunsten der Effizienz des gesamten Prozesses.



Mit der Erfindung der MC-Kontaktlamellenteknik setzte der Schweizer Elektroingenieur und Multi-Contact-Gründer Rudolph Neidecker neue Massstäbe in elektrischen Kontaktsystemen und legte den Grundstein für den weltweiten Erfolg des Unternehmens. Die MC-Kontaktlamellen stellen eine effiziente Energieübertragung mit geringer Verlustleistung und langer Lebensdauer sicher.

Multi-Contact AG
4123 Allschwil, Tel. 061 306 55 55
www.multi-contact.com

**SWiBi**
RUND UM IHRE ENERGIE

SWiBi AG

Als schweizerisches Dienstleistungsunternehmen in der Energie- und Versorgungsbranche bietet SWiBi ihren Kunden massgeschneiderte Lösungen in der Energiedatenlogistik, Netz- und Energiewirtschaft. Die SWiBi AG mit Hauptsitz in Landquart ist seit neun Jahren am Markt und hat Aussenstandorte in Arbon, Küblis, Ilanz und Bever. Der Name SWiBi steht für Swiss Billing.

Mit der umfangreichen Berufspraxis und dem geballten Know-how der Mitarbeitenden bietet das Unternehmen für Energieversorgungsunternehmen (EVU) und Gemeinden individuelle, modulare und flexibel aufgebaute Lösungen an. SWiBi begleitet ihre Kunden in einem immer komplexer werdenden Umfeld als Dienstleister und Partner. Das Leistungsportfolio deckt alle administrativen Aufgaben eines EVUs ab, vom Zähler (Strom, Wasser oder Gas) bis zur Rechnung – neudeutsch auch «Meter to Cash» oder kurz als M2C bezeichnet – und ist in sechs Themengebiete unterteilt:

- Zählermanagement
- Messdatenmanagement
- Verrechnung
- Kontrollwesen
- Energiedatenmanagement
- Buchhaltung

Auf der durchgängigen Systemplattform vereint die SWiBi AG verschiedenste Branchenlösungen zu einem funktionierenden Ganzen. Neben dem M2C-Angebot verfügt die SWiBi AG über ein eigens entwickeltes Kundenadministrationsportal für EVUs, welches den Endkunden erlaubt, Stammdaten zu mutieren, auf Rechnungen zuzugreifen, Zählerstände zu übermitteln, Verbrauchsdaten, Dokumente und Stromprodukte einzusehen.

SWiBi AG
7302 Landquart, Tel. 058 458 60 00
www.swibi.ch

Roggwil BE

Gemeindebetriebe Roggwil Elektrizitätswerk, Bahnhofstrasse 8,
4914 Roggwil BE

Romanshorn

Genossenschaft EW Romanshorn, Bankstrasse 6, 8590 Romanshorn

Rorschach

Technische Betriebe Elektrizitätsversorgung, Promenadenstrasse 74,
9401 Rorschach

Rorschacherberg

Elektrizitätsversorgung Rorschacherberg, Goldacherstrasse 67,
9404 Rorschacherberg

Rothrist

EW Rothrist AG, Bernstrasse 106, 4852 Rothrist

Rümlang

Elektrizitätswerk Rümlang, Lindenweg 6, 8153 Rümlang

Rüti ZH

Gemeindewerke Rüti, Werkstrasse 27, 8630 Rüti ZH

Saas-Fee

Elektrizitätsversorgung Munizipalgemeinde Saas-Fee, Dorfplatz 8,
3906 Saas-Fee

Safien Platz

Gemeinde Safiental
Elektrizitätswerk Safien, Talstrasse 5, 7107 Safien Platz

Salouf

Elektrizitätswerk Salouf, Veia Principala 27, 7462 Salouf

Samedan

Elektrizitätswerk der Gemeinde Samedan, Promulins 3, 7503 Samedan

Schaan

Liechtensteinische Kraftwerke, Im alten Riet 17, 9494 Schaan

Schaffhausen

Elektrizitätswerk des Kantons Schaffhausen AG EKS, Rheinstrasse 37,
8200 Schaffhausen
Kraftwerk Schaffhausen AG, Mühlenstrasse 19, 8201 Schaffhausen
Städtische Werke Schaffhausen und Neuhausen, Mühlenstrasse 19, 8200
Schaffhausen

Schlatt TG

Politische Gemeinde Schlatt TG Elektrizitätsversorgug, Mettschlatterstrasse
2, 8252 Schlatt TG

Schmerikon

Elektrizitätswerk Schmerikon, Hauptstrasse 81, 8716 Schmerikon

Schübelbach

Elektrizitäts- und Wasserwerk Schübelbach, Grünhaldenstrasse 3,
8862 Schübelbach

Schwanden GL

Technische Betriebe Glarus Süd, Farbstrasse 22, 8762 Schwanden GL

Schwyz

Elektrizitätswerk des Bezirks Schwyz AG, Riedstrasse 17, 6430 Schwyz
Elektrizitätswerk Schwyz AG, Strehlgasse 11, 6430 Schwyz

Scuol

EE-Energia Engiadina, Bagnera 171, 7550 Scuol

Sedrun

Energia Alpina, Via Alpsu 62, 7188 Sedrun

Sennwald

Elektrizitätswerk Sennwald, Hauptstrasse 3, 9466 Sennwald

Sevelen

Elektrizitäts- und Wasserwerk, Chirchgass 1, 9475 Sevelen

Siebnen

AG Kraftwerk Wägital, Eisenburgstrasse 21, 8854 Siebnen
Wirth AG Elektrizitätswerk, Fabrikstrasse 28, 8854 Siebnen

Sierre

Forces Motrices de la Gougtra SA c/o Alpiqi SA, av. du Général Guisan 2,
3960 Sierre
Sierre-Energie SA, route de l' Industrie 29, 3960 Sierre

Sion

Electricité de la Lienne SA, rue de l' Industrie 43, 1951 Sion
FMV SA / Rhonewerke AG, rue de la Dixence 9, 1951 Sion
Grande Dixence SA, rue des Creusets 41, 1951 Sion
L'Energie de Sion-Région SA (ESR), rue de l'Industrie 43, 1950 Sion
Lizerne et Morge SA, rue de l'Industrie 43, 1950 Sion

Sirnach

EW Sirnach AG, Unterdorfstrasse 20, 8370 Sirnach

Sissach

Elektra Sissach, Laimackerweg 3, 4450 Sissach

Solothurn

AEK Energie AG, Westbahnhofstrasse 3, 4500 Solothurn
Regio Energie Solothurn, Rötistrasse 17, 4502 Solothurn

Splügen

Elektrizitätswerk Splügen Gemeindehaus, Oberdorf 65, 7435 Splügen

St. Gallen

Brauerei Schützengarten AG, St. Jakob-Strasse 37b, 9000 St. Gallen
Elektrizitätsversorgung Wittenbach, St. Leonhard-Strasse 15,
9000 St. Gallen
SAK St. Gallisch- Appenzellische Kraftwerke AG, Vadianstrasse 50,
9001 St. Gallen
Sankt Galler Stadtwerke, St. Leonhard-Strasse 15, 9000 St. Gallen

St. Moritz

St. Moritz Energie Elektrizitätswerk St. Moritz, via Signuria 5,
7500 St. Moritz

Sta. Maria V. M.

Provedimaint Electric Val Müstair, via Umbrail 66A, 7536 Sta. Maria V. M.

Stabio

AMS - Sezione Elettricità, Via Rognago, 6855 Stabio

Stäfa

Gemeindewerke Stäfa Elektrizitätswerk und Wasserversorgung, Seestrasse
89, 8712 Stäfa

Stans

Kantonales Elektrizitätswerk Nidwalden, Wilgasse 3, 6371 Stans

Stansstad

Steinag Rozloch AG, , 6362 Stansstad

Staufen

Elektrizitätswerk Staufen, Zopfgasse 2, 5603 Staufen

Steckborn

Polit. Gemeinde Steckborn Elektrizitätswerk, Seestrasse 123,
8266 Steckborn

Steinhausen

Wasser- und Elektrizitätswerk, Sennweidstrasse 4, 6312 Steinhausen

St-Imier

Services Techniques de la Municipalité Saint-Imier, rue Agassiz 4,
2610 St-Imier
Société des Forces Electriques de la Goule, route de Tramelan 16,
2610 St-Imier

Strengelbach

Elektrizitätsversorgung Strengelbach, Brittnauerstrasse 3,
4802 Strengelbach

Suhr

TBS Strom AG, Mühleweg 1, 5034 Suhr

Sulgen

Technische Betriebe der Gemeinde Sulgen Elektrizitätswerk,
Kradolfstrasse 15, 8583 Sulgen

Sumiswald

Energie AG Sumiswald, Marktgasse 2, 3454 Sumiswald

Susten

RELL Dienstleistungen AG, Sustenstrasse 3, 3952 Susten

Thal

Technische Betriebe, Kirchplatz 4, 9425 Thal

Thun

Energie Thun AG, Industriestrasse 6, 3607 Thun

Thuisis

Kraftwerke Hinterrhein AG, Spitalstrasse 7, 7430 Thuisis

Tramelan

Services Techniques Service de l'électricité, rue de la Promenade 3,
2720 Tramelan

Tuggen

Elektrizitätswerk der Gemeinde Tuggen, Zürcherstrasse 14, 8856 Tuggen

Uetikon am See

Energie Uetikon AG, Bergstrasse 137, 8707 Uetikon am See

Unterterzen

Elektrizitätswerk der Ortsgemeinde Quarten, Boden, 8882 Unterterzen



Görlitz Schweiz AG

Die Görlitz AG bietet Lösungen zur Automation der Energiemessung. Mit seinen Software- und Hardwarelösungen in den Bereichen Smart Metering und Smart-Meter-Data-Management ist das Koblenzer Unternehmen Marktführer in Europa. Der Schwerpunkt liegt in der technischen Umsetzung von Systemen und Prozessen zur Erfassung, Qualifizierung und Kommunikation von Mess- und Energiedaten. Daneben steht ein breites Spektrum an Dienstleistungen wie Hosting oder Schulungen zur Verfügung.

Die Görlitz AG ist ein Tochterunternehmen der IDS-Gruppe und unterhält Tochtergesellschaften in der Schweiz, in Österreich, in Italien und Dänemark. Die Görlitz Schweiz AG



bietet ihren Schweizer Kunden Systemlösungen, einen umfassenden Service und Dienstleistungen. So ist eine kompetente Projektberatung bei der Einführung und Betreuung der Systemtechnik im Energiedatenmanagement sichergestellt. Zum Einsatz kommen dabei modernste Kommunikationsmedien im Bereich der Datenbeschaffung und -übermittlung, z.B. PLC, GSM, GPRS, UMTS und TCP/IP. Neben eigenen Produkten bietet das Unternehmen als Value Added Reseller von Echelon die Produkte des Marktführers für PLC Smart Metering an und übernimmt hierzu das Projektmanagement mit kombinierten Produkten aus beiden Entwicklungshäusern, ggf. auch die Einbindung weiterer Hersteller. Um den aktuellen Anforderungen an die Energiedatenerfassung im Haushaltssegment zu entsprechen, stellt Görlitz sichere, massendatenfähige Lösungen wie die Energiedatenvisualisierung für Letztverbraucher zur Verfügung.

Görlitz Schweiz AG
 6330 Cham, Tel. 041 720 12 50
www.goerlitz.ch



NIS AG

Die NIS AG wurde 1996 von führenden Schweizer Elektrizitätswerken für die gemeinsame Entwicklung eines Netzinformationssystems (NIS) auf der Basis von GE Smallworld-GIS gegründet und hat sich seither zum Schweizer Marktführer für NIS-Lösungen im Energieversorgungsbereich entwickelt.

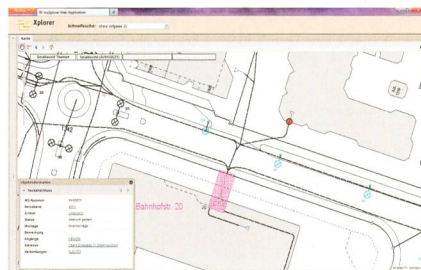

Die NIS AG bietet ihren Kunden gezielte Lösungen an, die auf Beratung und Consulting, Software, Schulung und Outsourcing-Dienstleistungen (Erfassung, Web-Applikationen usw.) beruhen. Die Firma beschäftigt rund 30 hochmotivierte Fachleute und ist damit in der Lage, grosse, komplexe Projekte in kurzer Zeit auszuführen. NIS garantiert ihren Kunden in jeder Beziehung wegweisende Lösungen.

Neben der Hauptfachschale Strom treibt die NIS AG an den Schweizer Anforderungen angepasste und erweiterte Fachschalen im Bereich Wasser, Gas, Fernwärme und Abwasser. Weitere Applikationen können auf Basis von genau spezifizierten Anforderungen als Kundenlösung entwickelt werden.

Mit der neuesten Webplattform nisXplorer setzt die NIS AG neue Massstäbe. Der Mehrwert dieser innovativen Lösung liegt darin, komplexe Daten in einfach verfügbare und verständliche Informationen zu transformieren. Die Produktfamilie nisXplorer ermöglicht Kunden bei der unternehmensweiten Visualisierung und Analyse von Informationen höchste Produktivität.

Ganzheitliche Lösungen müssen betriebswirtschaftliche und technische Daten berücksichtigen und zusammenführen. Vor diesem Hintergrund baut NIS ihre Dienstleistung und Software in den Bereichen Asset-, Instandhaltungs-, Reporting- und Workforce Management bedürfnisorientiert aus.

NIS AG
 6020 Emmenbrücke, Tel. 041 267 05 05
www.nis.ch



Newave Energy AG

Die Newave Energy AG gehört seit dem 27. Februar 2012 zur ABB Gruppe. Swiss-made ist ihre Überzeugung. Daher produziert das Unternehmen seit 20 Jahren in Quartino TI (Schweiz).

Das Produktprogramm umfasst hochverfügbare und energieeffiziente Standgeräte sowie modulare, unterbrechungsfreie Stromversorgungen von 800 Watt bis zu einer Abgabeleistung von 5 Megawatt.

Das Unternehmen ist sowohl der führende Hersteller von traflosen, dreiphasigen USV-Anlagen, als auch technologisch führend bei modularen USV-Systemen. Kunden schützen so ihre kritischen Anwendungen vor Datenverlusten und vermeiden Systemausfälle.

Newave hat sich besonders der Energieeffizienz verpflichtet. Das Unternehmen produziert USV-Anlagen mit dem branchenweit höchsten Wirkungsgrad, womit auch die Umweltbelastung nachhaltig verringert werden kann.

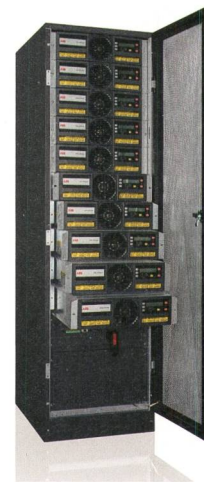

Nebst innovativer Technologie bietet die Newave Energy AG auch umfassende Dienstleistungen wie technische Beratung, Verkauf, Schulung sowie Wartung und Service, mit einem Kundendienst 24 h/365 Tage.

Um die hohe Verfügbarkeit und einwandfreie Funktion der USV-Anlagen gewährleisten zu können, ist es wichtig, die Anlagen regelmässig zu warten und allenfalls der Alterung unterworfenen Komponenten vorbeugend zu ersetzen. Eine effektive, planmässige und vorbeugende Wartung spart Zeit und Geld, da Betriebsunterbrechungen und Kosten für Stillstandzeiten minimiert werden. Dadurch verbessert sich auch die Rendite der Investition, indem die Lebenserwartung der USV erhöht wird.

Newave Energy AG
 5432 Neuenhof, Tel. 056 416 01 01
www.newaveenergy.ch

Urnäsch

Elektrizitätswerk Urnäsch AG, Bindlistrasse 18, 9107 Urnäsch

Uster

Energie Uster AG, Oberlandstrasse 78, 8610 Uster

Uznach

Elektrizitätswerk Uznach AG, Städtchen 21, 8730 Uznach

Vals

Elektrizitätswerk der Gemeinde Vals, Valéstrasse 160D, 7132 Vals

Villnachern

Elektrizitätsgenossenschaft Villnachern EGV, Hüttenmattweg 1, 5213 Villnachern

Visp

EVWR Energiedienste Visp-Westlich Raron AG, Bahnhofplatz 1B, 3930 Visp

Walenstadt

Wasser- und Elektrizitätswerk, Bahnhofstrasse 5, 8880 Walenstadt

Wallisellen

Die Werke Versorgung Wallisellen AG, Industriestrasse 13, 8304 Wallisellen

Walzenhausen

Elektra Walzenhausen, Gütle 157, 9428 Walzenhausen

Wangs

Elektrizitätswerk Vilters-Wangs, Vilterserstrasse 60, 7323 Wangs

Wattwil

Thurwerke AG, Bahnhofstrasse 1, 9630 Wattwil

Weiach

Elektrizitäts-Genossenschaft Weiach, Oberdorfstrasse 5, 8187 Weiach

Weinfelden

Technische Betriebe Weinfelden AG, Weststrasse 8, 8570 Weinfelden

Weite

Elektrokorporation Weite, Hauptstrasse 35, 9476 Weite

Wettingen

Elektrizitäts- und Wasserwerk Wettingen, Fohrhölzlistrasse 11, 5430 Wettingen

Wetzikon

Stadtwerke Wetzikon, Usterstrasse 181, 8621 Wetzikon

Wil SG

Technische Betriebe Wil, Speerstrasse 10, 9500 Wil SG

Wildegg

Jura-Cement-Fabriken AG, Talstrasse 13, 5103 Wildegg

RTB Regionale Technische Betriebe, Hornimattstrasse 2, 5103 Wildegg

Windisch

Gemeindebetriebe Windisch

Elektrizitäts- und Wasserwerk, Dohlenzelgstrasse 6, 5210 Windisch

Winterberg ZH

Elektrizitätswerk der Gemeinde Lindau, Kempptalerweg 21, 8312 Winterberg ZH

Winterthur

Stadtwerk Winterthur, , 8402 Winterthur

Wolfhalden

Elektra-Korporation EKW, Dorf 39, 9427 Wolfhalden

Wölflinswil

Elektra Wölflinswil, Boden 358, 5063 Wölflinswil

Wynau

Werkbetriebe Wynau BWB, Schulhausstrasse 22, 4923 Wynau

Yverdon-les-Bains

Service des Energies, rue de l'Ancien Stand 2, 1400 Yverdon-les-Bains

Zermatt

Elektrizitätswerk Zermatt AG, Triftbach, 3920 Zermatt

Zernez

Engadiner Kraftwerke AG, Via da Mugliné, 7530 Zernez

Zofingen

StWZ Energie AG, Mühlegasse 7, 4800 Zofingen

Zufikon

Elektra Zufikon, Schulstrasse 15, 5621 Zufikon

Zug

WWZ Netze AG, Chollerstrasse 24, 6301 Zug

Zürich

Elektrizitätswerke des Kantons Zürich EKZ, Dreikönigstrasse 18, 8002 Zürich

EWZ Elektrizitätswerk der Stadt Zürich, Tramstrasse 35, 8005 Zürich

Zweidlen

Kraftwerk Eglisau-Glattfelden AG, Rheinsfelderstrasse 35, 8192 Zweidlen

Anzeige



**Damit der Strom
nie ausgeht.**

**Ihr Spezialist für Notstrom-Systeme,
Stromaggregate und Steuerungen.**

www.notstrom.ch

bimex

notstrom-systeme

Gasenzer AG

Gasenzer AG

Gasenzer ist seit 1961 ein kompetenter und zuverlässiger Ansprechpartner für Messungen an Kabelanlagen.

Als neutrales Ingenieurbüro mit über 50 Jahren Erfahrung in Messtechnik bietet das Unternehmen ihren Kunden schnell beste Lösungen auf neustem Stand der Technik.

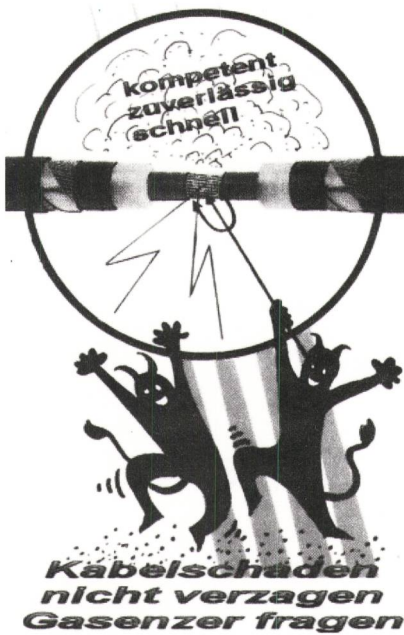

Mit dezentral stationierten Messfahrzeugen und mobilen Geräten für unzugängliche Orte können Mitarbeitende der Gasenzer AG flexibel helfen.

Die Stärken sind:

- Kabelfehlerortung
- VLF-Kabelprüfung
- VLF-Kabeldiagnose

Gasenzer beantwortet Kundenfragen jederzeit gerne.

Gasenzer AG
8340 Hinwil, Tel. 044 937 17 51
www.gasenzer.ch

woertz

Woertz Handels AG

Die Woertz Handels AG ist eine 85 Jahre junge Schweizer Organisation mit Kompetenz in Engineering, Produktion und Handel von Innovationen im Sektor Elektro-Installations-technik. Sie ist Anbieter von kompletten Systemen aus einer Hand, wie Verkabelungssysteme, Gebäudeautomation, Brandsicherheitssysteme, Kabelführungssysteme und Komponenten für die Elektroinstallationstechnik. Die Erzeugnisse sind zu 100 % Schweizer Produkte. Weltweit wurden in den letzten Jahren über 15 Patente angemeldet für Konstruktionen, die hervorstechen durch Materialeinsparung und kostensparende Installation. Das Angebot umfasst hochwertige energiesparende und umweltschonende Komponenten, die die Woertz-Systeme ergänzen und abrunden.

Neben der Notbeleuchtung im Gotthard-Basistunnel – ausgestattet mit Woertz-Systemen – sind weitere namhafte Referenzobjekte realisiert worden. Das Familienunternehmen hat die Woertz-Schraubklemmen entwickelt, die es auch heute noch produziert. Diese sind nach wie vor unerreicht an Zuverlässigkeit, Qualität und Energieeffizienz.

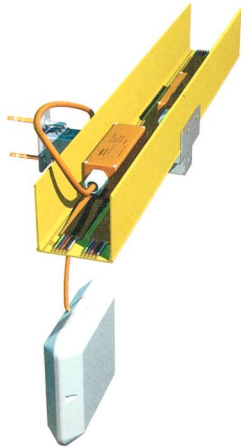

Feuchtigkeit oder Hochdruckreinigung ausgelegt. Dieses modulare System ist auf die Schutzgrade IP 66/IP 68 geprüft.

Woertz Handels AG
4132 Muttenz, Tel. 061 466 33 33
www.woertz.ch



Rhäticom AG

Die Firmen Rhäticom und Partelcom verfügen über fast vier Jahrzehnte Erfahrung im Bereich von Funk-, Kommunikations-, Alarmierungs- und Sicherheitssystemen sowie Messtechnik.

Mit Applikationen an handelsüblichen Funkgeräten und mit kundenspezifischen Eigenentwicklungen etablierte sich die Gruppe als führendes Funk-Kommunikationsunternehmen in der Schweiz. Die Firma rhiicom produziert die bekannten kundenspezifischen WIPIC-Antennen und bietet Antennen- und Kabelmessungen an.

In den letzten Jahren konnte sich die Rhäticom Gruppe als Schweizer Marktleader für digitale (DMR) Funkssysteme etablieren. Die Gruppe konnte für diverse Energieversorger und Privatbahnen die Migration von analogen zu digitalen Funksystemen durchführen.

Seit November 2013 vertreibt die Rhäticom Gruppe die Radio-Activity-Produkte in der Schweiz. Radio Activity ist der Hersteller von Basis-Stationen für die analoge und digitale (DMR) Technologie. Das Sortiment enthält eine Palette von einfachen Repeatern bis zu flächendeckenden Gleichwellen-Funksystemen.



Zur Rhäticom Gruppe gehören auch die Firmen:



Rhäticom AG
7505 Celerina, Tel. 081 833 11 55
www.rhaeticom.ch

6.4 Branchenmitglieder von Electrosuisse Membres du domaine d'Electrosuisse

- 3Ge SA, Grand'Rue 12, 1522 Lucens
3M (Schweiz) AG, Eggstrasse 93, 8803 Rüschlikon
3-Plan Haustechnik AG, Konstanzerstrasse 20, 8280 Kreuzlingen
A. Schmidiger AG Elektrische Anlagen, Rüeggisingerstrasse 43,
6020 Emmenbrücke
Aargauische Gebäudeversicherung, Bleichemattstrasse 12/14, 5000 Aarau
ABB Schweiz AG, Brown Boveri Strasse 6, 5400 Baden
ABB Schweiz AG, Badenerstrasse 780, 8048 Zürich
ABB Schweiz AG
CMC High Voltage Products, Fulachstrasse 150, 8201 Schaffhausen
ABB Sécheron SA, Rue des Sablières 4-6, 1200 Genève
ABL AG, Giessenstrasse 10, 6460 Altdorf UR
Accum Wärmetechnik GmbH, Laufenbachstrasse 23, 8625 Gossau ZH
Acima AG, Im Ochensand, 9470 Buchs SG
ACN Advanced Communications Networks SA, rue du Puits-Godet 8A,
2000 Neuchâtel
Acrona Systems Ltd., Laurenzenvorstadt 103, 5000 Aarau
Actemium Schweiz AG, Wien-Strasse 2, 4053 Basel
AdaProt GmbH, Trübelstrasse 64, 8712 Stäfa
Administration Communale, Grand'Rue 35, 2072 St-Blaise
AduLLam Stiftung Basel, Mittlere Strasse 15, 4056 Basel
AEP Aare Elektroplan AG, Aarauerstrasse 180, 4600 Olten
Aeroplan Seiterle Engineering, Obergatterstrasse 13, 8153 Rümlang
AES Association des entreprises électriques suisses, avenue Louis-Ruchonnet 2,
1003 Lausanne
AESA Cortaillod SA, chemin de la Plaine 7, 2013 Colombier NE
Aeschmann Automationssysteme AG, Kirchweg 3, 3812 Wilderswil
AF-Consult Switzerland AG, Täferstrasse 26, 5405 Dättwil AG
Agabekov SA, Route Compois 6, 1222 Vésénaz
Agea-Kull AG, Meisenweg 1, 4552 Derendingen
Agro AG, Korbackerweg 7, 5502 Hunzenschwil
Agroscope Reckenholz-Tänikon ART, Tänikon 1, 8356 Ettenhausen TG
AGVS/UPSA Auto Gewerbe Verband Schweiz, Wölllistrasse 5, 3006 Bern
ait schweiz ag, Industriepark, 6246 Altshofen
Albis Technologies AG, Albisriederstrasse 199, 8047 Zürich
Alder + Eisenhut AG, Industriestrasse 10, 9642 Ebnat-Kappel
Almat AG, Neustadtstrasse 1, 8317 Tagelswangen
Almatec AG, Industriestrasse 6, 6170 Schüpfheim
Alpha Elektrotechnik AG, Schloss-Strasse 13, 2560 Nidau
Alpha-Plan AG, Helblingstrasse 4, 4852 Rothrist
Alpiq EnerTrans AG, Oltnerstrasse 61, 5013 Niedergösgen
Alpiq InTec AG, Hohlstrasse 188, 8004 Zürich
Alpiq InTec AG, Lindentalstrasse 10, 9006 St. Gallen
Alpiq InTec Ost AG, Hohlstrasse 188, 8026 Zürich
Alpiq InTec West AG, St. Jakobs-Strasse 200, 4002 Basel
ALPS Automation SA, chemin des Cibleries 3, 1896 Vouvry
AlpTransit Gotthard AG Bahntechnik, Zentralstrasse 5, 6003 Luzern
Alro Engineering SA, rue l'Ancienne-Pointe 24, 1920 Martigny
Alsol AG, Bahnhofstrasse 43, 8500 Frauenfeld
ALSTOM (Schweiz) AG, Brown Boveri Strasse 7, 5401 Baden
ALSTOM Grid AG, Carl Sprecherstrasse 3, 5036 Oberentfelden
Alteme Licht AG, Gysulastrasse 21A, 5000 Aarau
Altermo AG Elektrische Anlagen, Benzburweg 18, 4410 Liestal
Altrac AG, Mühlehaldenstrasse 4, 8953 Dietikon 1
Amacher AG, Sedelstrasse 2, 6020 Emmenbrücke
Amcor Flexibles Kreuzlingen AG, Finkernstrasse 34, 8280 Kreuzlingen
Ammann Schweiz AG, Eisenbahnstrasse 25, 4900 Langenthal
Ammer AG, Glattalstrasse 525, 8153 Rümlang
Ampegon AG, Spinnereistrasse 5, 5300 Turgi
Ampelec SA, Rapille-dessus 12, 1312 Eclépens
Amperio GmbH, Grande Ferme 24, 3280 Murten
Amstein + Walthert AG, Klostergasse 5, 7000 Chur
Amstein + Walthert AG, Andreasstrasse 11, 8050 Zürich
Amstein + Walthert Basel AG, Tessinstrasse 4, 4054 Basel
Amstein + Walthert Bern AG, Hodlerstrasse 5, 3011 Bern
Amstein + Walthert Genève SA, rue du Grand-Pré 54-56, 1201 Genève
Amstein + Walthert Lausanne SA, avenue William-Fraisse 3, 1006 Lausanne
Amstein + Walthert Sicherheit AG, Bresteneggstrasse 5, 5033 Buchs AG
Amstein + Walthert St. Gallen AG, Rosenbergrasse 8, 9000 St. Gallen
Amt für Baubewilligungen der Stadt Zürich, 8021 Zürich 1 Sihlpost
Amt für Betrieb Nationalstrassen, Werkhof, 6454 Flüelen
Amt für Energie und Verkehr Graubünden (AEV), Rohanstrasse 5, 7001 Chur
Amt für Hochbauten der Stadt Zürich, Lindenhofstrasse 21, 8001 Zürich
Amt für Industrielle Betriebe, Gerberstrasse 5, 4410 Liestal
Amt für Umweltkoordination und Energie des Kantons Bern, Reiterstrasse 11,
3011 Bern
Analyse & Services, chemin de Cousson 23, 1032 Romanel-s-Lausanne
ANDRITZ HYDRO AG, rue des Deux-Gares 6, 1800 Vevey
ANDRITZ HYDRO AG, Obernauerstrasse 4, 6010 Kriens
ANDRITZ HYDRO AG, Hardstrasse 319, 8005 Zürich
Anixter (Switzerland) GmbH, Brunnenstrasse 7, 8604 Volketswil
Antriebe Rütli AG, Werkstrasse 39, 8630 Rütli ZH
Apag Elektronik AG, Ringstrasse 14, 8600 Dübendorf
Apex AG, Industriestrasse 31, 4658 Däniken SO
Aptomet AG, Worbstrasse 201, 3073 Gümligen
aqua suisse, Kapellensrasse 14, 3011 Bern
Aquametro AG, Ringstrasse 75, 4106 Therwil
Aquasant Messtechnik AG, Hauptstrasse 22, 4416 Bubendorf
ARA Region Bern AG, Neubrückestrasse 190, 3037 Herrenschandlen
ARA Region Interlaken, Tschingeleystasse 52, 3800 Interlaken
Arba Strom Genossenschaft, Rosenstrasse 11, 8400 Winterthur
Arcade Engineering AG, Hegenheimermattweg 65, 4123 Allschwil
Arcotronic AG, Heinrichstrasse 69, 8005 Zürich
Arendi AG, Eichthalstrasse 55, 8634 Hombrechlikon
Argessa AG c/o ReLL Dienstleistungen AG, Sustenstrasse 3, 3952 Susten
armasuisse Wissenschaft + Technologie, Feuerwerkerstrasse 39, 3603 Thun
armasuisse Immobilien, Blumenbergstrasse 39, 3003 Bern
Armelec Sàrl, chemin de l'Islettaz, 1305 Penthelaz
Arnold & Co. AG, Seestrasse 11, 6454 Flüelen
Arnold Daniel Elektroplanung, Storchengasse 1, 6430 Schwyz
ARNOLD Engineering und Beratung AG für EMV und Blitzschutz,
Wallisellerstrasse 75, 8152 Glattbrugg
Arriva Engineering, Dorfstrasse 33, 8427 Freienstein
Artho AG, Tannackerstrasse 27, 8632 Tann
Arthur Flury AG, Fabrikstrasse 4, 4543 Deitingen
Ascom (Schweiz) AG, Belpstrasse 37, 3000 Bern 14
as-energie GmbH, Marktstrasse 7A, 6060 Sarnen
Asic Robotics AG, Buchmattstrasse 64, 3400 Burgdorf
asp advanced solar products, Burgerfeldstrasse 19, 8730 Uznach
ASS Alu-Schaltsschränke AG, Hauptstrasse 22, 8564 Engwilen
ASSA Abloy (Schweiz) AG
Sicherheitssysteme, Untere Schwanenstrasse 22, 8805 Richterswil
Astrol Electronic AG, Vorderer Böde 3, 5452 Oberrohrdorf
Asut, Schweizerischer Verband der Telekommunikation, Klösterlistutz 8,
3013 Bern
ATALYS (Schweiz) AG, Allmendweg 8, 4528 Zuchwil
Atelier St-Hubert, chemin Saint-Hubert 1, 1950 Sion
Atesco Sàrl, route de Salavaux 31, 1595 Faoug
Auer-Service GmbH, Ebnestrasse 25, 9100 Herisau
Aulm SA, rue de l'Encyclopédie 10, 1201 Genève
Aurest GmbH, Schwellbrunnerstrasse 85, 9101 Herisau
Auwiesen Immobilien AG, Klosterstrasse 17, 8406 Winterthur
AVAG KVA AG, Allmendstrasse 166, 3600 Thun
Awag Elektrotechnik AG, Sandbühlstrasse 2, 8604 Volketswil
Awema AG, Schulstrasse 26, 8330 Pfäffikon ZH
AWK Group AG, Leutschenbachstrasse 45, 8050 Zürich
Azienda Cantonale dei Rifiuti (ACR), strada dell'Argine 5, 6512 Giubiasco
Azienda elettrica comunale, 6557 Cama
Azienda elettrica comunale Ponte Tresa, via Lugano 23, 6988 Ponte Tresa
B + S Elektro Engineering AG, Bahnhofstrasse 13, 6020 Emmenbrücke
B.A.S.E. Tech GmbH, Sägestrasse 45, 5600 Lenzburg
Bacab SA, rue de l'Industrie 19, 1450 Ste-Croix
Bächli AG, Rainacherstrasse 12, 6012 Obernau
BACHMANN IMPULS AG, An der Ron 18, 6280 Hochdorf
Bachmann Kurt AG, St. Galler-Strasse 119, 8404 Winterthur
Bachofen + Meier AG, Feldstrasse 60, 8180 Bülach
Bad Rheinfelden AG, Roberstenstrasse 31, 4310 Rheinfelden
BAFFY AG, Fliegaustrasse 13, 8280 Kreuzlingen
Bähler AG, Poststrasse 1, 6403 Küsnacht am Rigi
Baier + Büchler GmbH Ingenieurbüro für Elektroanlagen,
Hagenholzstrasse 102, 8050 Zürich
Balluff HyTech AG Hybrid-Technologie AG, Portstrasse 35, 2555 Brügg BE
Balluff Sensortechnik AG, Riedstrasse 6, 8953 Dietikon
Bamix of Switzerland
ESGE AG (Ltd.), Hauptstrasse 21, 9517 Mettlen
Band Genossenschaft, Riedbachstrasse 9, 3027 Bern
Bank für Internationalen Zahlungsausgleich (BIZ-Bank), 4002 Basel
Bank Julius Bär + Co. AG, Bahnhofstrasse 36, 8001 Zürich
Banque Cantonale de Genève, quai de l'Île 17, 1204 Genève
Banque Cantonale du Valais, rue des Cèdres 8, 1950 Sion
Banque Cantonale Vaudoise, 1001 Lausanne
Baoshida Swissmetal Ltd., Weidenstrasse 50, 4143 Dornach
Bär Bahnsicherung AG, Luppmenstrasse 3, 8320 Fehraltorf
Bartec Engineering + Services, Hinterbergstrasse 28, 6330 Cham
Bärtsch Elektro AG, Grenzstrasse 10, 8180 Bülach
Bartscher AG, Flurstrasse 43, 6332 Hagendorn
Basellandschaftliche Gebäudeversicherung, Gräubernstrasse 18, 4410 Liestal
BASF Schweiz AG, Klybeckstrasse 141, 4057 Basel
Basler + Hofman AG Ingenieure, Planer und Berater, Forchstrasse 395,
8008 Zürich
Bassi Elektro AG, Poststrasse 141, 7050 Arosa
Baudirektion Kanton Zürich Tiefbauamt, Werkhofstrasse 1, 8902 Urdorf
Bauknecht AG, Industriestrasse 36, 5600 Lenzburg
Baumann Electro AG, Breitfeldstrasse 10, 9015 St. Gallen



Esatec Energiesysteme und Anlagentechnik AG

Esatec unterstützt Planer und Betreiber von Kraftwerks-, Unterwerks- und Bahnstromanlagen bei Neubau-, Erweiterungs- und Revisionsprojekten. Die Kompetenz der Firma umfasst die Planung und Realisation wirtschaftlicher, sicherer und zukunftsorientierter Anlagen für Schweizer Kunden. Aufgrund der langjährigen Erfahrung sind optimale Voraussetzungen für eine reibungslose Abwicklung geschaffen. Das Anlagenengineering umfasst die Begleitung und die Umsetzung eines Projekts in allen Phasen von der Planung bis zur Abnahme.

Vorprojekt: Kompetente Unterstützung bei der Entscheidungsfindung durch Analyse der Bedarfs- und Umfeldparameter, Variantenstudien.

Projekt: Projektorganisation, Konzeption der Anlage und ihrer Teilsysteme sowie das Erstellen von Budget und Zeitplan, Hard- und Software-Engineering sowie Anlagendokumentation. Dank Flexibilität und Unabhängigkeit gehen die Mitarbeiter auch auf spezielle Kundenwünsche ein. Die lückenlose Dokumentation des gesamten Auftragsumfangs mit modernen CAE-Tools sowie das durchgängige Leitsystem bringen Sicherheit und Unterstützung bei Betrieb und Wartung.



Realisation: Koordination, Beschaffung und Qualitätssicherung bei der Herstellung und Montage der Anlage.

Inbetriebnahme: Die gut vorbereitete Checkliste basiert auf umfangreichen Erfahrungswerten und ermöglicht eine sichere Inbetriebnahme.

Esatec Energiesysteme und Anlagentechnik AG
8201 Schaffhausen, Tel. 052 630 20 00
www.esatec.ch



Omicron

Innovativ: Omicron steht für Innovation. Ihre Lösungen setzen neue Standards – immer wieder. Die neueste Entwicklung, Votano 100, ist das erste tragbare Spannungswandlerprüfgerät mit Kalibrierengenauigkeit.



Dienstleistungsorientiert: Die Mitarbeitenden von Omicron in Kundendienst, Beratung und Vertrieb sind vom Fach. Sie helfen gerne weiter, wenn es z.B. um Messungen an Trafos, Schaltern oder Leitungen oder um das Monitoring von Kabeln und rotierenden Maschinen geht. Durch Omicrons Konferenzen, Fachtagungen, Schulungen und Workshops fördert das Unternehmen den Austausch von Fachwissen in der Branche.

Verlässlich: Auf die Produkte von Omicron ist Verlass – auch nach vielen Jahren Feldeinsatz. Das CMC, dem Prüfgerät für Schutz- und Messeinrichtungen, wurde bereits über 10000 Mal verkauft. CMCs aus den ersten Serien laufen immer noch, weil Omicron in allen Geräten ausschliesslich hochwertige Komponenten verwendet.

Omicron electronics GmbH
AT-6833 Klaus, Tel. +43 59495-0
www.omicron.at



Schurter AG

Schurter ist ein weltweit führender Innovator und Produzent von Elektro- und Elektronikkomponenten. Im Zentrum stehen die sichere Stromzuführung und die einfache Bedienung von Geräten. Die grosse Produktpalette umfasst Standardlösungen in den Bereichen Geräteschutz, Gerätestecker und -verbindungen, EMV-Produkte, Schalter, Eingabesysteme und Elektronikdienstleistungen. Das weltweite Netz der Vertretungen garantiert zuverlässige Lieferungen und einen professionellen Service. Wo Standardprodukte nicht genügen, erarbeitet Schurter kundenspezifische Lösungen.

Produkte und Dienstleistungen:

- **Geräteschutz:** Sicherungen, Gerätesicherungshalter, Geräteschutzschalter, Spannungswähler
- **Geräteverbindungen:** IEC-Gerätesteckvorrichtungen, Gerätestecker, Gerätesteckdosen, Geräteeinbausteckdosen, Geräteanschlussstecker, Netzanschlussleitungen, Netzweiterleitungen
- **EMV-Produkte:** 1- und 3-phasige Netzfilter mit und ohne Netzstecker, Sinusfilter, Drosseln, Impulstransformatoren
- **Schalter:** Metalltaster- und Tastaturen, Printmount- und Frontpanel-Taster, Public Transport Switch, Anzeigeelemente
- **Eingabesysteme:** Folientastaturen, Touchscreens, Touchpanels, Gehäuse- und Bediensysteme
- **Dienstleistungen:** Elektronikdienstleistungen, Entwicklung kundenspezifischer Lösungen, Messservice für elektromagnetische Verträglichkeit (EMV)



Schurter AG
6002 Luzern, Tel. 041 369 31 11
www.schurter.com

- Baumann Hans AG**, Chasseralweg 1, 3273 Kappelen
Baumer Electric AG, Hummelstrasse 17, 8501 Frauenfeld
Baur Hürlimann AG
Rechtsanwälte, Oberstadtstrasse 7, 5400 Baden
BCP Busarello + Cott + Partner AG, Bahnhofstrasse 40, 8703 Erlenbach ZH
Beckhoff Automation AG, Rheinweg 9, 8200 Schaffhausen
BelCom Elektro GmbH, Thunstrasse 89, 3006 Bern
Belimed AG, Dorfstrasse 4, 6275 Ballwil
Belimo Automation AG, Brunnenbachstrasse 1, 8540 Hinwil
Belux AG, Klünenfeldstrasse 20, 4127 Birsfelden
Benning Power Electronics GmbH, Industriestrasse 6, 8305 Dietlikon
Benteler Rothrist AG, Neue Industriestrasse 14, 4852 Rothrist
Beraplan AG, Werkstrasse 36, 3250 Lyss
Bergauer Signalbau AG, Flughofstrasse 51, 8152 Glattbrugg
Berner Oberland Bahnen AG, Harderstrasse 14, 3800 Interlaken
Bernina International AG, Seestrasse 161, 8266 Steckborn
BESI Switzerland AG, Hinterbergstrasse 32A, 6330 Cham
Betelec SA, La Pierreire 2, 1029 Villars-St-Croix
Betriebe Barmelweid AG, 5017 Barmelweid
Betriebsgesellschaft Zentrum Glatt, 8301 Glattzentrum
Betschart Josef AG, Seewenstrasse 3, 6440 Brunnen
Bettermann AG, Lochritiried, 6386 Wolfenschiessen
Bettschen Elektronik AG, Allenwindenstrasse 1, 8247 Flurlingen
BG Ingénieurs Conseils SA, avenue de Cour 61, 1007 Lausanne
Bhend Elektroplan, Tramstrasse 11, 5034 Suhr
Biax-Maschinen GmbH, Industriepark, 8212 Neuhausen
Bieger Safety Engineering GmbH, Schwärzen 33, 8185 Winkel
BIFAG, Büntenstrasse 25, 5436 Würenlos
Bilfinger HSG Facility Management AG
Bimex Energy AG, Glütschbachstrasse 32, 3661 Uetendorf
Bioptron AG, Sihleggstrasse 23, 8832 Wollerau
Bischofberger AG Elektronische Anlagen, Bernerstrasse Süd 167, 8048 Zürich
Bitech AG, Tannstrasse 55, 8307 Effretikon
Bitz Electricité SA, rue des Champlans 47, 1958 St-Léonard
BKS Kabel-Service AG, Fabrikstrasse 8, 4552 Derendingen
Black & Decker (Switzerland) AG, In der Luberzen 40, 8902 Urdorf
BLS Netz AG, Genfergasse 11, 3001 Bern
BMS Sulmatic AG, Bühlstrasse 70/72, 8583 Sulgen
Bolffing Freileitungsbau und Kabelanlagen AG, Nideichstrasse 4, 6064 Kerns
Bombardier Transportation (Switzerland) AG, Brown Boveri-Strasse 5, 8050 Zürich
Bonnet Philippe Installations électriques, chemin Pavillard 2, 1009 Pully
Borer Walter AG, Untere Gasse 329, 4625 Oberbuchsitzen
Borner F. AG, Kreuzmatte 11, 6260 Reiden
Bouygues E&S FM Schweiz AG, Dammstrasse 16, 6300 Zug
Bouygues E&S FM Schweiz AG, Bernerstrasse Süd 167, 8048 Zürich
Bouygues E&S Schweiz AG, Hagnastrasse 27, 4132 Muttenz
Bouygues E&S Schweiz AG, Papiermühlestrasse 73, 3014 Bern
Bouygues E&S Schweiz AG, Zürichstrasse 7, 6004 Luzern
Bouygues E&S Schweiz AG, Ziegelmattestrasse 1, 4503 Solothurn
Bouygues E&S Schweiz AG, Siewerdstrasse 25, 8050 Zürich
Bouygues E&S Schweiz AG, avenue des Morgines 12, 1213 Petit-Lancy
Bouygues E&S Schweiz AG, chemin d'Entre-Bois 29, 1018 Lausanne
Bouygues E&S Schweiz AG, via Cantonale 34A, 6928 Manno
BP Europa SE, Hamburg
ZN BP (Switzerland) Zug, Baarerstrasse 139, 6300 Zug
Brady Energy AG, Gubelstrasse 11, 6300 Zug
Breco-Bauelemente AG, Holzstrasse 62, 9010 St. Gallen
Brenntag Schweizerhall AG, Elsässerstrasse 231, 4056 Basel
Bretscher Söhne AG, Breisacherstrasse 120, 4057 Basel
Brivus AG, Gewerbestrasse 9, 6330 Cham
Bron Elektronik AG, Hagmattestrasse 7, 4123 Allschwil
Brugg Cables Industry AG, Klosterzelgstrasse 28, 5201 Brugg AG
Brugg Kabel AG, Klosterzelgstrasse 28, 5200 Brugg AG 1
Brunner AG Maschinen und Pumpen, Brunnergässli 1, 8302 Kloten
Brunner-Elektronik AG, Industriestrasse 27, 8335 Hittnau
Bruntech AG, Schützengasse 4, 8917 Oberlunkhofen
Brusa Elektronik AG, Neudorf 14, 9466 Sennwald
Bryner Elektrik, Postgasse 4, 3042 Orschwaben
BSB-Engineering Bernhard Staub GmbH, Friedheimstrasse 28, 8057 Zürich
BSN Electro Sàrl, route du Manège 60, 1950 Sion
BTicino S.p.A., Via Messina 38, IT-20154 Milano
Bucher Beat AG, Konstanzerstrasse 58, 8274 Tägerwilen
Büchi Labortechnik AG, Meierseggstrasse 40, 9230 Flawil 1
Büchler Grafino AG, Zentweg 7, 3006 Bern
Buchs Electricité SA, route de Lausanne 17, 1032 Romanel-s-Lausanne
Bühler Hermann AG, Mühlau 12, 8482 Sennhof
BUMA Wärmetechnik AG, Eistrasse 5, 6102 Malters
Bundesamt für Bauten und Logistik BBL, Fellerstrasse 21, 3003 Bern
Bundesamt für Bevölkerungsschutz, Monbijoustrasse 51a, 3003 Bern
Bundesamt für Bevölkerungsschutz LABOR SPIEZ, Austrasse 1, 3700 Spiez
Bundesamt für Energie BFE, 3003 Bern
Bundesamt für Kommunikation, Zukunftstrasse 44, 2501 Biel/Bienne
Bundesamt für Umwelt Bafu, Papiermühlestrasse 172, 3003 Bern
Bundesamt für Verkehr, Mühlestrasse 6, 3063 Ittigen
Bundesverwaltung eidg.Volkswirtschaftsdepart., Effingerstrasse 1, 3003 Bern
Bürgin & Keller Management & Engineering AG, Zürichstrasse 104, 8134 Adliswil
Burkhalter Automation AG, Muttenerstrasse 143, 4133 Pratteln
Burkhalter Management AG, Hohlstrasse 475, 8048 Zürich
Burkhalter Net Works AG, Hohlstrasse 475, 8048 Zürich
Burkhalter Technics AG, Hohlstrasse 475, 8048 Zürich
Bürki Electric AG, Schwäbismattweg 8, 3613 Steffisburg
Burri Public Elements AG, Sägereistrasse 28, 8152 Glattbrugg
Bürstenfabrik Ebnat-Kappel AG, Industriestrasse 34, 9642 Ebnat-Kappel
Busch-Werke AG, Ceresstrasse, 7203 Trimmis
BV-Control AG, Herrenweg 246, 8706 Meilen
BWT AQUA AG, Hauptstrasse 192, 4147 Aesch BL
Bystronic Laser AG, Industriestrasse 21, 3362 Niederönz
Bytics Engineering AG, Bachweg 5, 8133 Esslingen
Cablex AG, 3050 Bern
Cafag SA, rue Jacques- Gachoud 3, 1700 Fribourg
Calida AG, Industrie Müningen, 6208 Oberkirch LU
Camag Chemie Erzeugnisse, Sonnenmattstrasse 11, 4132 Muttenz
Camille Bauer AG, Aargauerstrasse 7, 5610 Wohlen AG
Candelux SA, chemin des Maladières 22, 2022 Bevaix
Candy Hoover AG, Riedstrasse 1, 6330 Cham
Canton de Vaud Centre d'entretien électroméc., Centre Blécherette, 1014 Lausanne Adm cant
Cap AG, Industriestrasse 25, 5036 Oberentfelden
Capaul Engineering AG, Compognastrasse 18, 7430 Thusis
Carbura, Badenerstrasse 47, 8003 Zürich
Carrosserie Hess AG, Bielstrasse 7, 4512 Bellach
Cattaneo Impianti, via E. Bossi 8, 6830 Chiasso
CDE Compagnia dell'Elettricità Sagl, via Brüsighell, 6807 Taverner
CEDES Safety&Automation AG, Science Park, 7302 Landquart
CEKATEC AG, Industriestrasse 2, 9630 Wattwil
Cellpack Power Systems AG, Schützenhausstrasse 2, 5612 Villmergen
cemc Consulting Electrotechnique Modoux Cusin, route d'Yverdon 21, 1033 Cheseaux-Lausanne
CERN European Organization for Nuclear Research, 1211 Genève 23
Certas AG, Alpenstrasse 20, 3052 Zollikofen
Certiconsult GmbH, Gofritstrasse 9, 3114 Wichtrach
Certum Sicherheit AG, Dreikönigstrasse 18, 8002 Zürich
CGC Dalkia SA, chemin du Foron 14, 1226 Thônex
Cham Paper Group Schweiz AG, Fabrikstrasse 5, 6330 Cham
Chemins de fer fédéraux suisses CFF, avenue de la Rasude 2, 1006 Lausanne
Chemtura Europe GmbH, Bahnhofplatz 65, 8500 Frauenfeld
Chestonag Automation AG, Wächterweg 4, 5707 Seengen
Christian Bruderer Cbnetwork, rue de l'Orée 34, 2000 Neuchâtel
CIEL Société Cooperative, chemin de la Tour-Grise 4, 1007 Lausanne
CIL Centre d'Impression SA, chemin de Mochettaz 8, 1030 Bussigny-Lausanne
Cinelec SA, route du Madelain 4, 1753 Matran
Cipag SA, Le Verney 4, 1070 Puidoux
Clariant Produkte (Schweiz) AG, Rothausstrasse 61, 4132 Muttenz
Clever Grid (Schweiz) GmbH, Baarerstrasse 75, 6300 Zug
Cochlear AG, Peter Merian-Weg 4, 4052 Basel
Cofely AG Rapperswil-Jona, Eichwiesstrasse 20c, 8645 Jona
COM2NET AG, Heinrichstrasse 223, 8005 Zürich
Comat AG, Bernstrasse 4, 3076 Worb
Comet AG, Herrengasse 10, 3175 Flamatt
Cometel SA, Boulevard Carl-Vogt 34, 1211 Genève 8
Commscope Solutions, Bertschikerstrasse 38, 8620 Wetzikon ZH
Commune de Peseux, rue Ernest-Roulet 2, 2034 Peseux
Comune di Bregaglia (Bergell), Cancelleria comunale, 7606 Promontogno
Condair AG, Talstrasse 35-37, 8808 Pfäffikon SZ
Conrom AG, Balz-Zimmermannstrasse 7, 8302 Kloten
Consorzio Energia Elettrica Calanca, 6595 Riazzino
Coop LNA Wangen, Industriestrasse 17, 4612 Wangen b. Olten
Coop Zentralschweiz-Zürich Bäckerei Wallisellen, Birgstrasse 4, 8304 Wallisellen
Corroprot AG, Kempptalstrasse 111, 8308 Illnau
Crown Technics Ltd., Seestrasse 161, 8266 Steckborn
Crypto AG, Zugerstrasse 42, 6312 Steinhausen
CSA Group Switzerland GmbH, Reusswehrstrasse 1, 5412 Gebenstorf
CSCS Centro Svizzero di Calcolo Scientifico, via Trevano 131, 6900 Lugano
CSP Meier AG, Zikadenweg 7, 3006 Bern
CTA Energy Systems AG, Hunzigenstrasse 2, 3110 Münsingen
Culatti AG, Limmatstrasse 285, 8005 Zürich
Current Technologies International GmbH, Gewerbestrasse, 5506 Mägenwil
D. Frauchiger Sàrl, chemin du Petray 25, 1245 Collonge-Bellerive
Dätwyler Cabling Solutions AG, Gotthardstrasse 31, 6460 Altdorf UR
DCC Consulting Sàrl, chemin de la Fontaine 6, 1094 Paudex
dcx datacenter services ag, Riedstrasse 5, 6330 Cham
DDS NetCom AG, Allmendstrasse 6, 8320 Fehraltorf
Decoralwerke AG, 8772 Nidfurn
Degrémont Technologies, Stettbachstrasse 1, 8600 Dübendorf
Delica AG, Hafenstrasse 120, 4127 Birsfelden
Delmar AG, Rennweg 32/34, 8001 Zürich
Delta Energy Systems (Switzerland) AG, Freiburgstrasse 251, 3018 Bern
Demag Cranes & Components AG, Bahnhofstrasse 5, 8305 Dietlikon
Demelectric AG, Steinhaldenstrasse 26, 8954 Geroldswil
Departement Finanzen + Ressourcen
Immobilien Aargau, Tellstrasse 67, 5004 Aarau



Swistec Systems AG

Swistec Systems AG ist ein weltweit tätiges Unternehmen und führender Anbieter von Produkten im Bereich der Rundsteuerung, des Lastmanagements und weiterer Komponenten eines Smart Grids.

Dank steter Weiterentwicklung sind die Produkte für Rundsteueranwendungen auf dem aktuellen Stand der Technik. Neue Anwendungen wie Swistra erlauben es, die Rundsteuerung viel flexibler einzusetzen. Das Übertragen von Stellwerten z.B. für Dimmung von Strassenleuchten ist nur eine Möglichkeit von vielen. Weitere interessante Produkte im Sortiment der Swistec sind:

Breitband-Powerline-System: für eine internetähnliche Kommunikation, z.B. für Zählerdatenerfassung oder Ansteuerung von Lastschaltgeräten, über Mittel- und Niederspannung. **EasyMeter:** ein einfacher Doppeltarifzähler, der jederzeit durch Zusatzmodule zu einem «smarten Meter» erweitert und in ein System eingebunden werden kann.

Leistungstransformatoren: bis zu einer Grösse von 500 MVA / 420 kV.



Adrian Toller, Geschäftsführer

Bei Swistec Systems AG in Fehraltorf und Swistec GmbH in Deutschland setzen sich rund 40 Mitarbeiter mit jahrelanger Erfahrung und fundiertem Spezialwissen tagtäglich für ihre Kunden ein. Ihre Stärken sind individuelle, auf den Kundenbedarf zugeschnittene Lösungen. Umfassende Serviceleistungen, die auch einen 24h-Pikettdienst miteinschliessen, sorgen dafür, dass Swistec-Kunden jederzeit ihre Ansprechpartner erreichen – auch nachts und an Wochenenden.

Swistec Systems AG
 8320 Fehraltorf, Tel. 043 355 70 62
www.swistec.ch



IT Systeme EVU GmbH

Die IT Systeme EVU GmbH ist ein Systemhaus, das sich auf die Entwicklung und den Vertrieb von Branchenlösungen, wie z.B. mobile Zählerdatenerfassung, Energiedaten-Management mit automatisierter Zählerfernauslesung (für Strom, Wasser, Erdgas und Wärme) für Schweizer Energieversorger spezialisiert hat.

Mit einem erfahrenen und fachspezifisch ausgebildeten Team ist die IT Systeme EVU ein zuverlässiger Partner für seine Kunden und kann mit seinen Systemlösungen eine breite Produktpalette für die Energieversorgungsunternehmen anbieten.

**EIN Schweizer-Produkt
 für den Schweizer-Markt**



Die TURAS-Produkte in der Übersicht:



**EIN Ansprechpartner
 =
 erfolgreiche Projekte**

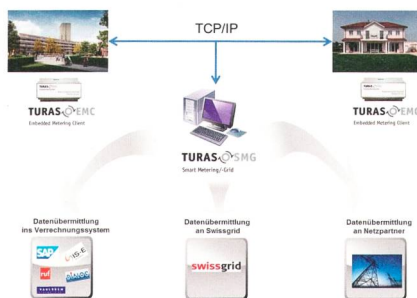

Nebst praxisorientierten Systemlösungen unterstützt die Firma ihre Kunden professionell mit den entsprechenden Beratungen in Technologie- und Strategiefragen sowie mit der Einführung von Smart Metering und -Grid-Projekten.

IT Systeme EVU GmbH
 9422 Staad, Tel. 071 855 89 00
www.itsysteme.ch



Avesco AG

Der Name Avesco steht für Kontinuität und Innovation. Das Familienunternehmen beschäftigt über 500 Mitarbeitende in der Schweiz.

Der Geschäftsbereich Energiesysteme ist der ideale Partner für komplette Systemlösungen im Energiesektor. Das Fundament der Avesco-Anlagen bilden die bewährten Produkte der Weltmarktführer Caterpillar und Hitec. Avesco bietet Lösungen für stationäre und mobile Notstromanlagen, unterbrechungsfreie Stromversorgungssysteme (USV), Blockheizkraftwerke (BHKW), die gleichzeitig Wärme und Strom produzieren, Einbaumotoren für industrielle Anwendungen und Marine-motoren als Antriebseinheiten in Schiffen.

Avesco verfügt über langjährige Erfahrung in der Planung und Realisierung von Stromversorgungsanlagen, die im Krankenhaus, auf der Baustelle, in der Produktionsstätte oder im Rechenzentrum zuverlässig Energie liefern. Mit über 1500 installierten Notstrom- und BHKW-Anlagen ist Avesco Marktführer in der Schweiz.

Zu jeder Anlage bietet Avesco ihren Kunden Dienstleistungen, die von der Ersatzteillieferung innert 24 Stunden, über Basisinspektionen, 24/7 Hotline-Service bis zu Vollwartungsverträgen beinhalten können.

Als echte Experten für Energielösungen garantiert Avesco Zuverlässigkeit, Wirtschaftlichkeit und Wertstabilität – ganz gleich in welchem Einsatz und an welchem Ort.



Avesco AG, Energiesysteme
 4901 Langenthal, Tel. 0848 36 37 49
www.avesco.ch

- Derungs Licht AG**, Hofmattstrasse 12, 9200 Gossau SG
Detron AG, Zürcherstrasse 25, 4532 Stein AG
Dial Engineering AG, Juchstrasse 27, 8500 Frauenfeld
Diametal AG, Solothurnstrasse 136, 2500 Biel/Bienne 6
Diamond SA, Via dei Patrizi 5, 6616 Losone
Digmesa AG, Keltenstrasse 31, 2563 Ipsach
Disa Elektro AG, Kägiswilerstrasse 33, 6060 Samen
Distrelec Bereich Dätwyler Schweiz AG, Grabenstrasse 6, 8606 Nänikon
Diversey Switzerland Services GmbH Zweigniederlassung Münchwilen, 9542 Münchwilen TG
DKB Household Switzerland AG, Eggbühlstrasse 28, 8050 Zürich
DocuWin GmbH, Vorstadtplatz 7, 4242 Laufen
Domotec AG, Lindengutstrasse 16, 4663 Aarburg
Dorfkorporation Bronschhofen, Hauptstrasse 39, 9552 Bronschhofen
Dörig Ingenieurbüro AG, Vazerolgasse 2, 7000 Chur
Dosilab AG, Gartenstadtstrasse 7A, 3098 Köniz
Dottikon Exclusive Synthesis AG
Dow Europe GmbH, Bachtobelstrasse 3, 8810 Horgen
Dazio Stenio Materiale Elettrico, corso Elvezia 24, 6900 Lugano
DPE Electrotechnique SA, rue du Manège 25, 3960 Sierre
DT Area Esercizio e Manutenzione UT4, Alta Munda 4, 6528 Camorino
Duagon AG, Riedstrasse 12, 8953 Dietikon
DuPont International Operations Sàrl, chemin du Pavillon 2, 1218 Le Grand-Saconnex
Dupont SA, Chemin des Clochettes 16, 1206 Genève
Durena AG, Murackerstrasse 6, 5600 Lenzburg
Durrer Jost Energie GmbH, Haltenstrasse 11, 6064 Kerns
Duvoisin Groux SA, chemin de Cudrex 6, 1030 Bussigny-Lausanne
Dyconex AG, Grindelstrasse 40, 8303 Bassersdorf
Dynamic Design AG, Durisolstrasse 11, 5612 Villmergen
E. Berger & Co.
Rolladen, Allschwilerstrasse 103, 4055 Basel
E. Pasinelli AG, Hauptstrasse 162, 5742 Kölliken
E.+Th. Thönen, Schützenweg 2A, 3296 Arch
EA Elektroarmaturen AG, Ebnatstrasse 152, 8201 Schaffhausen
EAO AG, Tannwaldstrasse 88, 4600 Olten
EAO Verkauf (Schweiz) AG, Altgraben 29, 4624 Härkingen
Eaton Industries II GmbH, Im Langhag 14, 8307 Effretikon
EBM Papst AG, Rütisbergstrasse 1, 8156 Oberhasli
ECAB / KGV Inspection cantonale des installations électriques, Maison-de-Montenach 1, 1701 Fribourg
ECF Sàrl Electricité Clément - Fernandez, route de la Fonderie 6, 1700 Fribourg
Eco Physics AG, Industrie Rothaus, 8655 Dürnten
ecofort gmbh, Birkenweg 11, 2560 Nidau
Edanis Elektronik AG, Industriestrasse 1, 8575 Bürglen
Effitec SA, route de la Venoge 3, 1026 Echandens
EGEL Sàrl, chemin du Boisy 46, 1004 Lausanne
egger Schaltanlagen GmbH, Industriestrasse 30, 4542 Luterbach
EGH Elektro-Genossenschaft Hünenberg, Chamerstrasse 22A, 6331 Hünenberg
Egli, Fischer & Co. AG, Gotthardstrasse 6, 8002 Zürich
Eglin Management GmbH, Ländliweg 10, 5400 Baden
EGO Elektro-Genossenschaft Gipf-Oberfrick, Landstrasse 13, 5073 Gipf-Oberfrick
Egokiefer SA, route du Pré au Bruit 1, 1844 Villeneuve VD
Egro Suisse AG, Bahnhofstrasse 66, 5605 Dottikon
EH Europe GmbH, Löwenstrasse 32, 8001 Zürich
EHS Elektrotechnik AG, Industriestrasse 26, 8604 Volketswil
Eidg. Forschungsanstalt für Wald, Schnee und Landschaft, Zürcherstrasse 111, 8903 Birmensdorf ZH
Eidgenössisches Institut für Metrologie (METAS), Lindenweg 50, 3084 Wabern
Eigenmann AG, Frauenfelderstrasse 13, 9542 Münchwilen TG
Einkaufszentrum VOLKI-LAND, Industriestrasse 1, 8604 Volketswil
EKOPLAN Hänsseler GmbH, Hauffäld 17, 8197 Rafz
EKZ Einsiedeln AG, Dietikon, Ueberlandstrasse 2, 8953 Dietikon
EL Kabel AG, Leisibachstrasse 9, 6037 Root
EL POINT ELECTROCOM AG, Emmenhofstrasse 4, 4552 Derendingen
El.-Ing. Büro Hunger AG, Rheinstrasse 25, 7001 Chur
Elaso AG, Gewerbestrasse 14, 4528 Zuchwil
Elbro AG, Gewerbestrasse 4, 8162 Steinmaur
Elco AG, Wildsichachen, 5200 Brugg AG 1
Elecon Ingenieure AG, Rautistrasse 77, 8048 Zürich
Electra Buin SA, Via da Manaröl 680, 7550 Scuol
Electra-Massa, 1001 Lausanne
Electricité FMNT Sàrl, route des Pommiers 49, 1723 Marly
Electro Concept SA, ch. Jean-Ph. De-Sauvage 37, 1219 Châtelineau
Electro Star, rue du Grand-Pré 74, 1202 Genève
electroclean AG, Hubstrasse 56, 9500 Wil SG
Electrocontrôle SEM SA, rue du Simplon 4B, 1920 Martigny
Electrolux AG, Badenerstrasse 587, 8048 Zürich
Electrolux Professional AG, Allmendstrasse, 6210 Sursee
Electrolux Schwanden AG, Serfnalstrasse 34, 8762 Schwanden GL
Elektron AG Industrielle Elektronik, Cheerstrasse 16, 6014 Luzern
Elektr.versorgung Eriswil, Halden, 4952 Eriswil
Elektra Aristau, Haucker 20, 5628 Aristau
Elektra Bettwil, Schulhausstrasse 8, 5618 Bettwil
Elektra Bözen, Hauptstrasse 7, 5076 Bözen
Elektra Fislisbach, Hiltibergstrasse 48, 5442 Fislisbach
Elektra Genossenschaft Oberlunkhofen, 8917 Oberlunkhofen
Elektra Horn AG, Tübacherstrasse 8, 9326 Horn
Elektra Itingen, Dorfstrasse 7, 4452 Itingen
Elektra Luthern, 6156 Luthern
Elektra Mellikon c/o Elektrizitäts-Genossenschaft Siggenthal, Gässliackerstrasse 6, 5415 Nussbaumen AG
Elektra Mümliswil-Ramiswil, Obere Weihermatt 9, 4717 Mümliswil
Elektra Oberhof, Dorfstrasse 2, 5062 Oberhof
Elektra Oberwil-Lieli, Dorfstrasse 52, 8966 Oberwil-Lieli
Elektra Olsberg, Mätteli 3, 4305 Olsberg
Elektra Opfersei, 6153 Hergiswil LU
Elektra Remetschwil, Schürmattstrasse 14, 5453 Remetschwil
Elektra Rüthi, Staatsstrasse 78, 9464 Rüthi (Rheintal)
Elektra Sins, Kirchstrasse 16, 5643 Sins
Elektra Thal, Kleinfeldstrasse 3, 4713 Matzendorf
Elektra Uttwil, Stoffelsweingarten 4, 8592 Uttwil
Elektra Zihschlacht-Riet, Riet 19, 8588 Zihschlacht
Elektra Zürich AG, Bachtobelstrasse 10, 8045 Zürich
Elektra-Genossenschaft Guntershausen, Rüti 4, 8357 Guntershausen
Elektra-Genossenschaft Fischbach-Göslikon, Bremgartenstrasse 6, 5525 Fischbach-Göslikon
Elektra-Genossenschaft Künten, Kirchweg 11, 5444 Künten
Elektrisola Feindraht AG, Hauptstrasse 35, 6182 Escholzmatt
Elektrizitäts AG, Gheidgraben 4, 4600 Olten
Elektrizitäts AG EAGB, Güterstrasse 86, 4053 Basel
Elektrizitätsgenossenschaft Muolen, Dorfstrasse 4, 9313 Muolen
Elektrizitäts-Genossenschaft Mülligen, Chleematte 5, 5243 Mülligen
Elektrizitäts-Genossenschaft Allenwinden, Winzrüti 1, 6319 Allenwinden
Elektrizitätsgenossenschaft Riniken (EGR), Ausserdorfstrasse 21, 5223 Riniken
Elektrizitätsversorgung Oberriet, Staatsstrasse 129, 9463 Oberriet SG
Elektrizitätsversorgung Schöffland, 5040 Schöffland
Elektrizitätsversorgung der Gemeinde Scharans, 7412 Scharans
Elektrizitätsversorgung Killwangen, Gemeindehaus, 8956 Killwangen
Elektrizitätsversorgung Diepoldsau, Gemeindeplatz 1, 9444 Diepoldsau
Elektrizitätsversorgung Spreitenbach, Zentrumsstrasse 11, 8957 Spreitenbach
Elektrizitätsversorgung Seedorf, Bernstrasse 72, 3267 Seedorf BE
Elektrizitätsversorgung Au/Heerbrugg, Feldstrasse 2376, 9434 Au SG
Elektrizitätsversorgung der Gemeinde Oberdiessbach, Gemeindeplatz 1, 3672 Oberdiessbach
Elektrizitätsversorgung EV Rie, 3772 St. Stephan
Elektrizitätsversorgung Grosshöchstetten, Kramgasse 3, 3506 Grosshöchstetten
Elektrizitätsversorgung Kaltbrunn AG, Uznacherstrasse 4, 8722 Kaltbrunn
Elektrizitätsversorgung Muhen, Schulstrasse 1, 5037 Muhen
Elektrizitätsversorgung Steinach, Schulstrasse 5, 9323 Steinach
Elektrizitätsversorgung Vorderthal, Postgasse 3, 8857 Vorderthal
Elektrizitätsversorgung Zeihen, Bahnhofstrasse 4, 5079 Zeihen
Elektrizitätswerk der Gemeinde Sulz, Mittelsulz 120, 5085 Sulz AG
Elektrizitätswerk Hinterrhein, Rothaus, 7438 Hinterrhein
Elektrizitätswerk Jenins, Rathaus, 7307 Jenins
Elektrizitätswerk Mellingen, Grosse Kirchgasse 23, 5507 Mellingen
Elektrizitätswerk Niederwil, Hauptstrasse 4, 5524 Niederwil AG
Elektrizitätswerk Oberglatt, Rümmlangstrasse 8, 8154 Oberglatt ZH
Elektrizitätswerk Riom-Parsonz, Plaz 9, 7463 Riom
Elektrizitätswerk Tägerwil, Bahnhofstrasse 3, 8274 Tägerwil
Elektrizitätswerk Tschierschen-Praden, Gemeindegasse, 7063 Praden
Elektrizitätswerk Wangen, Seestrasse 2, 8855 Wangen SZ
Elektrizitätswerk Wohlenschwil, Hauptstrasse 21, 5512 Wohlenschwil
Elektro Ackermann GmbH Ottenbach, Rickenbacherstrasse 17, 8913 Ottenbach
Elektro Arber AG, Romanshonerstrasse 2, 8280 Kreuzlingen
Elektro Banzer AG, Untere Stallstrasse 8, 7430 Thusis
Elektro Benz AG, Neudorfstrasse 3, 9245 Oberbüren
Elektro Burkhalter AG, Eymattstrasse 7, 3027 Bern
Elektro Burkhalter Schaffhausen, Rheinweg 1, 8200 Schaffhausen
Elektro Capaul AG Elektroninstallationen, Promenada 3, 7018 Flims Waldhaus
Elektro Caviezel AG, Brämabüelstrasse 4A, 7270 Davos Platz
Elektro Compagnoni AG, Ettenfeldstrasse 18, 8052 Zürich
Elektro Design + Partner AG Elektroplanungen, Fröschenweidstrasse 10, 8404 Winterthur
Elektro Flückiger + Frei Oberrohrdorf AG, Zelgli 3, 5452 Oberrohrdorf
Elektro Gerber, Sägestrasse 5, 3550 Langnau i. E.
Elektro Gonzen GmbH, Urdorferstrasse 12, 8953 Dietikon
Elektro Gutzwiller AG, Mühlemattstrasse 25, 4104 Oberwil BL
Elektro Häberli, Luzernerstrasse 11, 6252 Dagmersellen
Elektro Herzog GmbH, Guisanstrasse 66, 9010 St. Gallen
Elektro Hobi AG, Platz 4, 8887 Mels
Elektro Hofmann, Rümikerstrasse 14, 8352 Elsau
Elektro Holzer AG, Opfikonerstrasse 45, 8304 Wallisellen
Elektro Hügli Lyss GmbH, Hauptstrasse 39, 3250 Lyss
Elektro Hunziker AG, Feldeckstrasse 33, 3607 Thun
Elektro Kaufmann Augst GmbH, Rheinstrasse 52, 4302 Augst BL
Elektro Kontrollen & Dienstleistungen GmbH, 3952 Susten
Elektro Kreis GmbH, Fabrikmattenweg 8, 4144 Arlesheim
Elektro Lichtin AG Elektro- und Telefonanlagen, Hauptstrasse 112, 4313 Möhlin
Elektro Maag + Rüedi AG, Dreibündenstrasse 17, 7000 Chur
Elektro Merz AG, Cho d'Punt 57, 7503 Samedan
Elektro Partner AG, Rathausgasse 10, 7250 Klosters
Elektro Peter, Zunstrasse 11, 8152 Glattbrugg



Schneider Electric AG

Schneider Electric ist ein weltweit tätiger Spezialist in Energiemanagement mit Niederlassungen in mehr als hundert Ländern.

Schneider Electric bietet integrierte Lösungen für die Märkte Energie und Infrastruktur, industrielle Prozesse, Maschinen- und Industriautomation, Building Management, Haustechnik für Zweck- und Wohnbau sowie für Rechenzentren und Netze. Mit dem gemeinsamen Fokus, Energie sicher, zuverlässig, effizient, produktiv und «grün» zu machen, erwirtschafteten die 140 000 Mitarbeitenden von Schneider Electric im Jahr 2013 einen Umsatz von 24 Mrd. Euro. Erklärtes Ziel ist es, Menschen und Organisationen dabei zu unterstützen, durch Energieeffizienz das Beste aus «ihrer Energie» herauszuholen.



Zur Schneider Electric Gruppe in der Schweiz gehören die Unternehmen Schneider Electric (Schweiz) AG, Feller AG, Schneider Electric IT Switzerland AG (APC) und Gutor Electronic GmbH. Schneider Electric Schweiz beschäftigt mehr als 1000 Mitarbeitende und wird von CEO und Country President Matthias Bölke geführt.

Schneider Electric (Schweiz) AG
3063 Ittigen, Tel. 031 917 33 33
www.schneider-electric.ch

BKW Energie AG

Die BKW Gruppe ist ein bedeutendes Schweizer Energiedienstleistungsunternehmen. Sie beschäftigt über 3000 Mitarbeitende und versorgt zusammen mit Partnern rund eine Million Menschen mit Strom. Neben der reinen Energieversorgung entwickelt, implementiert und betreibt die BKW Energiegesamtlösungen für Privat- und Geschäftskunden sowie Energieversorgungsunternehmen und Gemeinden. Zudem engagiert sie sich in Forschungsprogrammen zur Entwicklung innovativer Technologien für eine nachhaltige und sichere Energieversorgung.



Der BKW-Produktionspark umfasst Wasserkraftwerke, Kernkraftwerke, Gaskombikraftwerke und Anlagen mit neuen erneuerbaren Energien in der Schweiz, in Frankreich, Deutschland und Italien. Die BKW unterhält in der Schweiz ein Leitungsnetz mit über 20 000 km Leitungen auf allen Spannungsebenen. Damit sie die Versorgungssicherheit auch in Zukunft gewährleisten kann, investiert die BKW permanent in den Unterhalt und den Ausbau ihrer Infrastruktur.

Energieeffizienz ist der Schlüssel zu einer nachhaltigen Energieversorgung. Im Smart Grid sind Verbraucher und Produzenten sowie diejenigen, die beides sind («Prosumer»), vernetzt. Damit wird der Stromverbrauch künftig dem Stromangebot folgen – und nicht mehr umgekehrt, wie bisher. Beim Thema Energieeffizienz nimmt die BKW eine Vorreiterrolle ein: Das Energieeffizienzportal «Oscar Energiesparwelt» hat bereits über 23 000 registrierte Kunden, die dort neben Informationen auch Geräteaktionen finden. Auch als Arbeitgeberin ist die BKW erste Wahl: Durch die Vielfaltigkeit der Stromproduktion bieten sich ihren Mitarbeitenden interessante und herausfordernde Aufgaben in einem wissensintensiven Unternehmen.

BKW Energie AG
3000 Bern 25, Tel. 058 477 51 11
www.bkw.ch

Universität St. Gallen

Das Kompetenzzentrum für Energy Management bündelt am Institut für Operations Research und Computational Finance (ior/cf-HSG) das Know-how im Bereich Energie. Im Fokus steht dabei insbesondere das risikogerechte Management von Energieträgern und Energieverträgen.

Das CC bietet angewandte Forschung, Weiterbildungslehrgänge, Kongresse und Tagungen sowie diverse Dienstleistungen rund um das Thema Energie an. Diese können neben Beratungsprojekten im Bereich Strategieentwicklung für EVUs auch Studien und Gutachten beinhalten, welche die aktuellen Forschungsergebnisse mit einbinden.

Erwähnt seien in diesem Zusammenhang insbesondere die jeweils jährlich stattfindende Erdgastagung (im Frühjahr in St.Gallen, www.erdgastagung.ch) bzw. Stromtagung (im Herbst in Zürich, www.stromtagung.ch) sowie der Zertifikatskurs (CAS) für Führungskräfte Management von Energieversorgungsunternehmen («EVU-Manager», www.evu-manager.ch).

Die Aktivitäten des Kompetenzzentrums richten sich dabei an alle an der Energiewende beteiligten Interessensgruppen, insbesondere an die Verantwortlichen in kommunalen und regionalen EVUs, aber auch an in- und ausländische Lieferanten, die energieintensive Industrie sowie an lokale, kantonale und Bundesbehörden.

Ziel des Kompetenzzentrums ist es, zu einer Effizienzsteigerung in der Energiewirtschaft mit den am ior/cf-HSG bereits bestehenden Entwicklungen und Expertisen sowie mit den für die Zukunft geplanten Aktivitäten rund um das Thema Energie beizutragen.



CC Energy Management (ior/cf-HSG)
9000 St. Gallen, Tel. 071 224 20 89
www.energymanagement.unisg.ch

- Elektro- Pizol AG**, Bahnhofstrasse 23, 7323 Wangs
Elektro Reich AG, Via Maistra, 7513 Silvaplana
Elektro Roth AG, Albisstrasse 24, 8952 Mettmenstetten
Elektro Rüegg AG, Voa Sporz 12, 7078 Lenzerheide/Lai
Elektro Schmidlin AG, Prattelerstrasse 35, 4132 Muttenz
Elektro Siegrist AG, Dorfstrasse 2, 5082 Kaisten
Elektro Stähler AG, Niederämterstrasse 1, 4657 Dulliken
Elektro Steiner AG, Dorfstrasse 64, 8424 Embrach
Elektro Wallimann, Hostett 4, 6055 Alpnach Dorf
Elektro Waser AG, Seestrasse 127, 6052 Hergiswil NW
Elektro Wicky AG, Alustrasse 16, 3940 Steg VS
Elektro Wyler AG, General Guisanstrasse 16-18, 3800 Interlaken
Elektro Zimmermann AG, Hauptstrasse 14, 4582 Brügglen
Elektro Zürichsee AG, Waldeggsstrasse 4, 8810 Horgen
Elektro-Bau AG, Helblingstrasse 4, 4852 Rothrist
Elektrobüro AG, Rorschacherstrasse 15, 9450 Altstätten SG
Elektrohuus von Allmen AG, Gsteigstrasse, 3780 Gstaad
Elektro-Ingenieure Meyer+Partner AG, Sternenhaldenstrasse 8, 8712 Stäfa
Elektromotorenwerk Brienz AG, Mattenweg 1, 3855 Brienz BE
Elektron AG, Riedhofstrasse 11, 8804 Au ZH
Elektro-Netz-Bau AG, Ebmatstrasse 11, 8608 Bubikon
Elektroplanung Beerli AG, Gewerbestrasse 7, 8500 Frauenfeld
Elektro-Planung R. Mettler AG, Bahnhofstrasse 127, 6423 Seewen SZ
Elektro-Rätus AG, Pulvermühlestrasse 93, 7004 Chur
Elektroservice Hans Kunz, Sonnenrainstrasse 3, 8735 St. Gallenkappel
Elektroversorgung Untervaz, Ulgmase 1, 7204 Untervaz
Elektroweiterbildungskurse KBVE, Jungfraustrasse 27, 3400 Burgdorf
Elستا relays GmbH, Heuteilstrasse 18, 7310 Bad Ragaz
Elettricità Agostini SA - Manno, via Vedeggio 1, 6928 Manno
Elettricità Bronz SA, Via Mappo 8, 6598 Tenero
Elettro 3000 Sagl, via cantonale, 6930 Bedano
Elettro Celio SA Impianti Elettrici/Telefonici, via del Tiglio 6, 6512 Giubiasco
Elettro Controlli Sagl
Elettro Studio Nicoli SA, via cantonale, 6818 Melano
Elettronorma SA, via Cortivallo 22, 6900 Lugano
Elitec SA, chemin des Aulx 7, 1228 Plan-les-Ouates
Elkom Partner AG, Mattastrasse 9, 7270 Davos Platz
Elko-Systeme AG, Briülstrasse 47, 4312 Magden
Ellenbroek Hugentobler AG, Amriswilerstrasse 155, 8570 Weinfelden
Elma Electronic AG, Hofstrasse 95, 8620 Wetzikon ZH
Elmecca SA, les Ilettes, 1870 Monthey
ELO-Plan AG, Gewerbestrasse 9, 6340 Baar
Elpag Elektro Peter AG, Tössfeldstrasse 37, 8406 Winterthur
Elro-Werke AG, Wöhlerstrasse 47, 5620 Bremgarten AG
Elsa Entreprise Electrique SA, chemin Saint-Hubert 18, 1950 Sion
Elsiko GmbH, Stegackerstrasse 6, 8409 Winterthur
Eltes AG, Industriestrasse 4, 5432 Neuendorf
Eltrend GmbH, Striegelstrasse 8, 5745 Safenwil
Elva AG, Werbhollenstrasse 54, 4143 Dornach
Elvatec AG, Tiergartenstrasse 16, 8852 Altendorf
EM Electrocontrol AG, Moosstrasse 8a, 3522 Urtenen-Schönbühl
EM Mollis AG, Vorderdorfstrasse 2, 8753 Mollis
EM Test (Switzerland) GmbH, Sternenhofstrasse 15, 4153 Reinach BL 1
Embru Werke AG, Rapperswilerstrasse 33, 8630 Rüti ZH
EMC Partner AG, Baselstrasse 160, 4242 Laufen
EMCO AG, Erlenweg 4, 4310 Rheinfelden
EMC-RF Szentkuti, Mattenstrasse 29A, 3073 Gümliingen
EMCT Swiss-ConnTec SA/Inc., Grubenstrasse 7A, 3322 Urtenen-Schönbühl
EMC-Testcenter AG, Moosackerstrasse 77, 8105 Regensdorf
EME AG Interconnection & Motion, Lohwisstrasse 50, 8123 Ebmatingen
Emg-electroprocess SA, Ch. du Bugnon 2, 1124 Gollion
Emil Frey Betriebs AG, Bahnhofstrasse 17, 5745 Safenwil
Emitec AG, Birkenstrasse 47, 6343 Rotkreuz
Emkamatik GmbH, Rebbergstrasse 20a, 5430 Wettingen
Emmesys Rügsegger Informationstechnologien, Technologiepark, 3538 Rötthenbach i. E.
Emmi Fondue AG, Bahnhofstrasse 34, 3550 Langnau i. E.
Empa Eidg. Materialprüfungs- und Forschungsanstalt, Ueberlandstrasse 129, 8600 Dübendorf
Empa Testmaterialien AG, Mövenstrasse 12, 9015 St. Gallen
EMProtec GmbH, Rebhaldenstrasse 14, 8340 Hinwil
Ems-Chemie AG, Via Innovativa 1, 7013 Domat/Ems
EnAlpin AG, Bahnhofplatz 1b, 3930 Visp
Ender Elektrik AG, Industrialstrasse 11, 9491 Ruggell
Endress + Hauser Process Solutions AG, Kägenstrasse 2, 4153 Reinach BL
Endress + Hauser Flowtec AG, Kägenstrasse 7, 4153 Reinach BL
Enerbit GmbH, Firststrasse 15, 8917 Oberlunkhofen
EnerCom Kirchberg AG, Beundenweg 2, 3422 Kirchberg BE
ENERCON Services (Switzerland) GmbH, English-Gruss-Strasse 21, 3900 Brig
Enerconom AG, Weyermansstrasse 20c, 3001 Bern
Energie électrique du Simplon, 1001 Lausanne
Energie Hunzenschwil AG, Stationsweg 12, 5502 Hunzenschwil
Energie Kestenholz, Neue Strasse 1, 4703 Kestenholz
Energie Pool Schweiz AG, Thurgauerstrasse 54, 8050 Zürich
Energie- und Wasserversorgung Ins, Dorfplatz 2, 3232 Ins
energiecheck bern ag, Wasserwerkstrasse 21, 3011 Bern
Energies Contrôles et Conseils, rue Blavignac 17, 1227 Carouge GE
Energieversorgung Pieterlen, Hauptstrasse 6, 2542 Pieterlen
Energizer SA, impasse Colombelle 8, 1218 Le Grand-Saconnex
enerpeak salzmann ag, Stettbachstrasse 7, 8600 Dübendorf
e-netz ag, Industriestrasse 21, 5200 Brugg AG
Engadin St. Moritz Mountain AG, via San Gian 30, 7500 St. Moritz
ennovatis Schweiz AG, Unter Schilt 1, 6363 Fürigen
ENOTRAC AG, Seefeldstrasse 8, 3600 Thun
Ensapp SA Connections, Z.I. En Palud, 1643 Gumefens
Entris Banking AG, Mattenstrasse 8, 3073 Gümliingen
Entsorgung Region Zofingen erzo, 4665 Oftringen
e-pag engineering ag, Hagenholzstrasse 102, 8050 Zürich
EPCOS Schweiz GmbH, Glutz-Blotzheim-Strasse 3, 4500 Solothurn
Epro AG, Albulastrasse 24, 8048 Zürich
Erag AG, Werkstrasse 5, 9212 Arnegg
Erdgas Ostschweiz AG, 8010 Zürich
Erni AGL AG, Zürichstrasse 72, 8306 Brüttsellen
Ernst Basler + Partner AG, Mühlebachstrasse 11, 8008 Zürich
Ernst Basler + Partner AG, Zollikerstrasse 65, 8702 Zollikon
Ernst Schweizer AG, Bahnhofplatz 11, 8908 Hedingen
Erowa AG, Winkelstrasse 8, 5734 Reinach AG
ERTI AG, Papiermühlestrasse 11, 3013 Bern
ERZ Entsorgung + Recycling Zürich, Bändlistrasse 108, 8064 Zürich
Esatec, Energiesysteme und Anlagentechnik AG, Mühletalstrasse 136, 8201 Schaffhausen
Estec Elektrotechnik AG, Friesenstrasse 11, 3185 Schmitten FR
Esysco AG, Sennweidstrasse 45, 6312 Steinhausen
Etablissements Techniques Fragnière SA - ETF, route de Riaz 3, 1630 Bulle
Etavis AG, Technoparkstrasse 1, 8005 Zürich
ETAVIS Beutler AG, Buchmattstrasse 5, 3400 Burgdorf
Etavis Jag Jakob AG, Maurerweg 12, 2503 Biel/Bienne
Etavis Services AG, 4023 Basel
ETCOM AG, Bolstrasse 5, 8620 Wetzikon ZH
Eternit (Schweiz) AG, Eternitstrasse 3, 8867 Niederurnen
ETIC Etudes Ing. et Conseil SA, zone industrielle Tresi 6D, 1028 Préverenges
Eugster / Frismag AG, Fehlwiesstrasse 14, 8580 Amriswil
Euro EMC Service EES, Bahnhofstrasse 39a, 8965 Berikon
EUS Control AG, Fliederweg 4, 8887 Mels
Evag Norm AG El.verteil- und Schaltanlagen, Irchelstrasse 23, 8427 Rorbas
EVN Energie-Versorgung Niederösterreich AG, EVN Platz, AT-2344 Maria Enzersdorf am Gebirge
EVU Flums AG, Maltinastrasse 18, 8890 Flums
ew elektro widmer AG, Bütschwilstrasse 30, 9607 Mosnang
EW Niederhelfenschwil, Oberdorf 10, 9527 Niederhelfenschwil
EW Nufenen c/o Rico Meuli, Büel 20, 7437 Nufenen
EW Oftringen AG, Neugasse 4, 4665 Oftringen
EW Wald AG, Werkstrasse 16, 8636 Wald ZH
EWD Elektrizitäts- und Wasserversorgung, Hauptstrasse 39, 4552 Derendingen
ewr elektro ag, Marausstrasse 3, 7310 Bad Ragaz
Ewertz AG, Giesshübelstrasse 69, 8045 Zürich
F. Hoffmann-La Roche AG, Grenzacherstrasse 124, 4070 Basel
Fabrimex AG, Techcenterstrasse 2, 8608 Bubikon
FEA, Fachverband Elektroapp. für Haushalt+Gewerbe Schweiz, Obstgartenstrasse 28, 8006 Zürich
febo brandschutz GmbH, Neuhofstrasse 2, 4153 Reinach BL
Felder + Jetzer AG, General Guisan-Strasse 142, 4054 Basel
Feldschlösschen Getränke AG, 4310 Rheinfelden
Felix Platter-Spital, Burgfelderstrasse 101, 4055 Basel
Feller AG, Bergstrasse 70, 8810 Horgen
Fenaco, Obstfeldstrasse 1, 6210 Sursee
Feron AG, Tschachenstrasse, 8865 Bilten
Ferratec AG, Grossmattstrasse 19, 8964 Rudolfstetten
Ferring International Center SA, ch. de la Vergognausaz 50, 1162 St-Prex
Feuerschutzamt Thurgau, Promenadenstrasse 8, 8510 Frauenfeld
FIAMM SONICK SA, via Laveggio 15, 6855 Stabio
FIFA, FIFA-Strasse 20, 8044 Zürich
Firmenich SA Usine de la Plaine, Route de la Plaine 125, 1283 La Plaine
Firstbahn AG, Harderstrasse 14, 3800 Interlaken
Fischer Eduard GmbH, Blumenstrasse 22, 2502 Biel/Bienne
Flawa AG, Badstrasse 43, 9230 Flawil
Flex-Control, Churerstrasse 160A, 8808 Pfäffikon SZ
Flughafen Zürich AG, 8058 Zürich
Fluke (Switzerland) GmbH, Hardstrasse 20, 8303 Bassersdorf
Fluora Leuchten AG, St. Gallerstrasse 49, 9100 Herisau
Folex AG, Bahnhofstrasse 92, 6423 Seewen SZ
Fondation Gambetta, rue Gambetta 3, 1815 Clarens
Forbo Giubiasco SA, via Industrie 16, 6512 Giubiasco
Force E Electricité, rue du Château 4, 1814 La Tour-de-Peilz
Forces Motrices Hongrin-Léman SA, Place de la Gare 12, 1000 Lausanne
Forensisches Institut Zürich, 8021 Zürich 1
Fors AG, Schafftenholzweg 8, 2557 Studen BE
Fr. Sauter AG, Im Surinam 55, 4058 Basel
Franke Schweiz AG, Frankestrasse 2, 4663 Aarburg
Frauchiger AG, Mühletalstrasse 18, 3110 Münsingen
Frei + Bättig Elektro AG, 6214 Schenkon
Frei Walter AG, Buechstrasse 6, 8645 Jona
Frey Technology Trade GmbH, Neubrunnstrasse 4, 9327 Tübach
Frick & Co AG, Forchstrasse 50, 8032 Zürich

swiss. smart. simple.



GWF MessSysteme AG

GWF MessSysteme AG ist ein führendes Schweizer Unternehmen für die Messung und Verbrauchsdatenerfassung von Strom, Gas, Wasser und Wärme. Es eröffnet ihren Kunden richtungsweisende Systemlösungen für die Auslesung, die Kommunikation und das Management von Messdaten. Dank der langjährigen Erfahrung mit hochpräzisen Messgeräten, der hohen Fach- und Entwicklungskompetenz und der patentierten GWFcoder-Technologie bietet GWF zukunftsweisende Smart-Metering-Systemlösungen, die zur nachhaltigen Energienutzung beitragen. GWF-Systeme sind modular und migrationsfähig. Die standardisierten Datenschnittstellen erlauben die Interoperabilität mit allen marktgängigen Systemkomponenten und zukünftigen Kommunikationstechnologien.



GWF ist ein Schweizer Familienunternehmen mit rund 130 Mitarbeitenden und einer über 110-jährigen Erfolgsgeschichte. Das Unternehmen hat sich vom bewährten Messgerätehersteller zum kompetenten Partner für Messsysteme und Zählerdatenmanagement weiterentwickelt. GWF legt Wert auf konsequentes Qualitätsdenken, das sich in allen Supportleistungen vom Aufbau des Systems über Schulungen, Inbetriebnahmen und Revisionen bis zur Auslesung, Aufbereitung und Auswertung von Daten widerspiegelt.

GWF MessSysteme AG
 6002 Luzern, Tel. 041 319 52 05
www.gwf.ch

HTW Chur

Die Herausforderungen in der Energiewirtschaft erfordern fachkundige Nachwuchskräfte, die fundiert über die Branche Bescheid wissen. Auf dieses Wissen können Aufgaben und Funktionen aufgebaut werden. Der von der HTW Chur entwickelte Weiterbildungsmaster legt die notwendige Wissensbasis für die zukünftigen Führungskräfte der Branche, aber auch für Fachkräfte anderer Fachgebiete. Weil die zukunftsorientierte Wirtschaftswelt Fachleute braucht, die «Energieversteher» sind, schliesst der Weiterbildungsmaster diese Wissenslücke.



Der Master ist in der Schweiz der erste und einzige in dieser Form und erfreut sich seit vier Jahren eines grossen Zuspruchs. Die Dozierenden sind Expertinnen und Experten aus der Branche und garantieren einen hohen Theorie-Praxis-Bezug. Namhafte Institutionen wie VSE, Swisselectric und das Bundesamt für Energie beraten die Weiterbildung als Partner seit dem Aufbau und geben fachlichen Input sowie Empfehlungen zur Weiterentwicklung.

Praxisorientierung und Berufsbefähigung werden in diesem Studiengang grossgeschrieben. Zwei mehrtägige Exkursionen bringen das erlernte Wissen vor Ort in der Praxis nahe. Eine mehrtägige Energiehandelssimulation rundet das aktive Studienprogramm ab. Abgeschlossen wird das Studium mit dem Titel «Master of Advanced Studies FHO in Energiewirtschaft». Studienort Zürich. Weitere Informationen: www.energiemaster.ch

Hochschule für Technik und Wirtschaft HTW Chur
 7004 Chur, Tel. 081 286 24 24
www.htwchur.ch

Sysdex AG

Die Sysdex AG wurde im Jahre 2006 im Hinblick auf die Strommarktliberalisierung gegründet. Unabhängig von Lieferanten und Energieunternehmen ist die Sysdex AG nur ihren Kunden für eine optimale Dienstleistungserbringung verpflichtet.

Als eines der ersten Unternehmen dieser Art verfügt die Sysdex AG über ein langjährig angeeignetes Fachwissen und stellt dieses ihren Kunden als unabhängiger Dienstleister zur Verfügung. Modernste Technik und Infrastruktur ermöglichen eine hohe Prozesseffizienz.

Alle Mitarbeiter sind Fachkräfte mit langjährigen Erfahrungen. Schlanke Strukturen und grosse Eigenverantwortung erlauben schnelle Entscheidungswege, eine hohe Flexibilität und kurze Reaktionszeiten.

Über 40 Werke vertrauen auf die langjährige Erfahrung der Sysdex AG im Bereich der Zählerfernauslesung, des Energiedatenmanagements und des Smart Meterings.

Prognoseerstellung, Visualisierung von Solaranlagen auf den Internetseiten von Kunden, Schulungen sowie der persönliche Support gehören ebenfalls zu den Kernaufgaben der Sysdex AG.

Als Full-Service-Provider der beiden Smart-Metering-Systeme von Landis+Gyr und Siemens bietet die Sysdex AG von einem betreuten Einstieg über die Systemüberwachung und Datenkontrolle bis hin zur Datensicherung und Updates den kompletten Service an. Die Mitarbeiter der Sysdex erteilen gerne weitere Auskunft.

Sysdex AG
 8600 Dübendorf, Tel. 044 801 68 88
www.sysdex.ch

- Fronius Schweiz AG**, Oberglatterstrasse 11, 8153 Rümlang
Frutiger AG, Postgässli 23, 3661 Uetendorf
FrymaKoruma AG, Theodorshofweg 6, 4310 Rheinfelden
Fujifilm (Switzerland) AG Bereich Industrial, Niederhaslistrasse 12, 8157 Dielsdorf
Furrer + Frey AG, Thunstrasse 35, 3005 Bern
Fürst + Zünd Elektro AG, Geissbüelstrasse 18, 8604 Volketswil
Furst SA, chemin du Chêne 8B, 1020 Renens VD
Fust AG, Industrie Haslen 3, 9245 Oberbüren
Gähler und Partner AG, Sonnenbergstrasse 1, 5408 Ennetbaden
Gallagher Schweiz AG, Zürcher Strasse 499, 9015 St. Gallen
Gasenzer AG, Lochacker 11, 8340 Hinwil
Gasser Electricité, chemin du Pré Neuf 1, 1400 Yverdon-les-Bains
Gasser Elektro-Unternehmung AG, Dammstrasse 10, 6438 Ibach
Gasser Felstechnik AG, Walchstrasse 30, 6078 Lungern
Gasverbund Mittelland AG, Untertalweg 34, 4144 Arlesheim
Gavazzi Carlo AG, Sumpfstrasse 32, 6312 Steinhausen
gb consult ag, Steinengraben 40, 4051 Basel
GE Consumer & Industrial SA, via cantonale 50, 6595 Riazzino
Gebäudeversicherung des Kantons Luzern, Hirschengraben 19, 6003 Luzern
Gebäudeversicherung Graubünden, Ottostrasse 22, 7001 Chur
Gebäudeversicherung Kt. Zürich, Thurgauerstrasse 56, 8050 Zürich
Gebäudeversicherung Zug, Poststrasse 10, 6301 Zug
Geberit Produktions AG, Schachenstrasse 77, 8645 Jona
GEBNET AG, Hauptstrasse 21, 4583 Aetgikofen
Gebrüder Mathis Elektro AG, Luzernerstrasse 31, 6037 Root
Gebrüder Meier AG, Allmendstrasse 10, 8105 Regensdorf
Gema Switzerland GmbH, Mövenstrasse 17, 9015 St. Gallen
Gemeinde Arosa
Aussenstelle St. Peter, 7028 St. Peter
Gemeinde Köniz, Landorfstrasse 1, 3098 Köniz
Gemeinde Schmitten, Hauptstrasse 65, 7493 Schmitten (Albula)
Gemeinde Thusis, Rathaus, 7430 Thusis
Gemeinde Wittnau, Oberer Kirchweg 8, 5064 Wittnau
Gemeindebetriebe Wilderswil, Kirchgasse 31, 3812 Wilderswil
Gemeindeverwaltung Arosa, Rathaus, 7050 Arosa
Gemeindeverwaltung Richterswil Kläranlage, Seestrasse 70, 8805 Richterswil
Gemeindewerke Villmergen, Bachstrasse 48, 5612 Villmergen
Genossenschaft Elektra Koppigen Willadingen, St. Niklausstrasse 1, 3425 Koppigen
Genossenschaft Elektra Ehrendingen, Freienwilerstrasse 3, 5420 Ehrendingen
Genossenschaft Migros Zürich, Pfingstweidstrasse 101, 8021 Zürich 1
Geocloud AG, Wagstrasse 4, 8952 Schlieren DS
GESO, Groupement Electronique Suisse Occidentale, rue des Fossés 8, 1110 Morges
GGB Gornergrat-Bahn, Bahnhofplatz 7, 3900 Brig
GGs Giger Gear System GmbH, Gotthardstrasse 37, 6490 Andermatt
Ghielmetti AG, Industriestrasse 6, 4562 Biberist
Gifas Electric GmbH, Dietrichstrasse 2, 9424 Rheineck
Gigatherm AG, Halten 120, 9035 Grub AR
Girsberger Informatik AG Spezialitäten Software, Bahnhofstrasse 53, 6440 Brunnen
Gisi Com AG, Im Halt 9, 5412 Gebenstorf
Givaudan SA, chemin de la Parfumerie 5, 1214 Vernier
Glas Trösch AG FIRESWISS, Stanserstrasse 97, 6374 Buochs
GLB, Genossenschaft für ländliches Bauen, Bahnhofstrasse 27, 3550 Langnau i. E.
Globalnorm GmbH, Kurfürstenstrasse 112, DE-10787 Berlin
glogger Elektrodienstleistungen GmbH, Ahornstrasse 9, 3714 Frutigen
Glomar AG, Bahnhofplatz, 9403 Gmdach
Gloor Planzer AG, Kugelgasse 7, 8708 Männedorf
Glutz Communication AG, Dahlhübelweg 12, 4553 Subingen
GMC-Instruments Schweiz AG, Glattalstrasse 63, 8052 Zürich
GNI Gebäude-Netzwerk-Initiative c/o Keyboost Marketing, Hegenheimerweg 65, 4123 Allschwil
Gode AG Zürich, Buchhauerstrasse 11, 8048 Zürich
Graf + Cie AG, Bildaustrasse 6, 8640 Rapperswil SG
GREENKEY Sagl c/o Kim Claudine Bernasconi, via alla Piana 6, 6963 Pregassona
Grichting + Valtério Electro SA, rue Oscar Bider 54, 1951 Sion
Grieder Elektronik Bauteile AG, Reuslistrasse 62, 4450 Sissach
Groba AG, Ruchstückstrasse 16, 8306 Brüttsellen
Grosshof Haftanstalt und Untersuchungsgefängnis, Eichwilstrasse 4, 6010 Kriens
Güdel AG, Gaswerkstrasse 26, 4900 Langenthal
gutknecht elektroplanung ag, Riedhofstrasse 11, 8804 Au ZH
Gutor Electronic Ltd, Hardstrasse 72, 5430 Wettingen
GWf MessSysteme AG, Obergrundstrasse 119, 6005 Luzern
H. Greuter AG, Gustav-Maurer-Strasse 10, 8702 Zollikon
H. Rüetschi AG, Rain 44, 5000 Aarau
Habersaat AG, Bankplatz 4, 8500 Frauenfeld
Hach Lange AG Zweigniederlassung Rheineck, Rorschacherstrasse 30A, 9424 Rheineck
Haefely Test AG, Birnsstrasse 300, 4052 Basel
Hag Modelleisenbahnen AG, Bahnhofstrasse 48, 9402 Mörschwil
Hager AG, Sedelstrasse 2, 6020 Emmenbrücke
Hager Tehalit SA, Chemin du Petit-Flon 31, 1052 Mont-sur-Lausanne
HakaGerodur AG Kunststoffwerk, Giessenstrasse 3, 8717 Benken SG
Hamilton Bonaduz AG, via Crusch 8, 7402 Bonaduz
Handelskammer Deutschland-Schweiz, Tödistrasse 60, 8002 Zürich
Hänni-Engineering GmbH, Alte Bergstrasse 70, 8707 Uetikon am See
Hans K. Schibli AG, Klosbachstrasse 67, 8032 Zürich
Hans Rodel Elektro Anlagen, Stationsweg 6, 5702 Niederlenz
Häny AG, Buechstrasse 20, 8645 Jona
Hardwasser AG, Rheinstrasse 87, 4133 Pratteln
Harting AG, Industriestrasse 26, 8604 Volketswil
Harting AG, Leugenerstrasse 10, 2504 Biel/Bienne
HaslerRail AG, Freiburgstrasse 251, 3018 Bern
Haug Biel AG, Johann-Renfer-Strasse 60, 2500 Biel/Bienne 6
Hauser Steuerungstechnik AG, Oberdorfweg 9, 5610 Wohlen AG
Havells Sylvania Switzerland SA, Schaffhauserstrasse 470, 8052 Zürich
HBM Hottinger Baldwin Messtechnik AG, Chriesbaumstrasse 6, 8604 Volketswil
Hedinger E. AG, Ebnaterstrasse 138, 9630 Wattwil
Hegra Transformatoren AG, Mühlerrainstrasse 6, 8908 Hedingen
Heiniger AG, Industrieweg 8, 3360 Herzogenbuchsee
Heiniger Kabel AG, Sägestrasse 65, 3098 Köniz
Helbling Anton AG, Lenggiserstrasse 25, 8640 Kempraten
Helinks LLC, Chollerstrasse 3, 6300 Zug
Helvetia Versicherungen, Dufourstrasse 40, 9001 St. Gallen
Helvetic PV GmbH, Konstanzerstrasse 9, 8280 Kreuzlingen
Henri Granjean AG, Niederbergstrasse 1, 4153 Reinach BL
Hensel AG, Berninastrasse 46, 8057 Zürich
Hermann Henkel AG, Stetterstrasse 25, 5507 Mellingen
Hess Ernst AG, Metzlerstrasse 38, 4115 Mariastein
Hexis AG, Zum Park 5, 8404 Winterthur
Hiestand Schweiz AG, Ifangstrasse 9, 8952 Schlieren
Hilcona AG, Bendererstrasse 21, 9494 Schaan
Hilti AG, Feldkircherstrasse 100, 9494 Schaan
HNB Häusler - Netzwerkberatung GmbH, Guggenbühlstrasse 13, 8953 Dietikon
Hochbauamt Basel-Landschaft Bereich Gebäudetechnik, Rheinstrasse 29, 4410 Liestal
Hochbauamt Kanton Zürich, Stampfenbachstrasse 110, 8001 Zürich
Hocoma AG, Industriestrasse 4, 8604 Volketswil
Holcim (Schweiz) AG Zementwerk Siggenthal, 5303 Würenlingen
Holinger Solar AG, Wattwerkstrasse 1, 4416 Bubendorf
Hôpital cantonal, rue Micheli-du-Crest 24, 1211 Genève 14
Hôpital du Jura, chemin de l'Hôpital 9, 2900 Porrentruy
Hôpital neuchâtelois, rue de Chasseral 20, 2300 La Chaux-de-Fonds
Hostettler Ingenieurbüro, Luisenstrasse 14, 3000 Bern 6
HpMü GmbH, Zielackerstrasse 15, 4934 Madiswil
HSB-Weibel AG, Jacob Schmidheinystrasse 244, 9435 Heerbrugg
Huber + Suhner AG, Tumbelenstrasse 20, 8330 Pfäffikon ZH
Huber François SA, route de Divonne 46, 1260 Nyon
Huber Transformatoren AG, Dällikerstrasse 27, 8107 Buchs ZH
Huco AG, Weinfelderstrasse 82, 9542 Münchwilen
Huntsman Advanced Materials (Switzerland) GmbH, Klybeckstrasse 200, 4057 Basel
Hydro care AG, Werkstrasse 4, 9243 Jonschwil
HYDRO Exploitation SA, rue des Creusets 41, 1950 Sion
IAESTE Switzerland, Weinbergstrasse 17, 8400 Winterthur
IB Grombach & Co. AG, Industriestrasse 2A, 8604 Volketswil
IBAKH Internat. Ingenieurbüro, Täferstrasse 22A, 5405 Dättwil AG
IBG B. Graf AG Engineering, Pflanzschulstrasse 17, 8400 Winterthur
IBG B. Graf AG Engineering, Florentinistrasse 9, 7000 Chur
IBG B. Graf AG Engineering, Hauptstrasse 52, 8865 Bilten
IBG B. Graf AG Engineering, Sangesstrasse 2, 8570 Weinfelden
IBG B. Graf AG Engineering, Sandackerstrasse 30, 9245 Oberbüren
IBG B. Graf AG Engineering, Lindenstrasse 8, 6341 Baar
IBG B. Graf AG Engineering, Flurhofstrasse 158D, 9006 St. Gallen
IBM Schweiz AG, Vulkanstrasse 106, 8048 Zürich
IBT Ingenieurbüro Brönnimann Thun, Hubelmat 27, 3624 Goldiwil (Thun)
IBW Technik AG, Steingasse 31, 5610 Wohlen AG
IDS Schweiz AG, Täferstrasse 39, 5405 Baden-Dättwil
IFE Ingenieur-Unternehmung für Elektrotechnik AG, Lindenstrasse 52, 9443 Widnau
Iffest AG, Schwimmbadstrasse 43, 5430 Wettingen
IG Telekommunikation und Sicherheit Securiton/Siemens, Alpenstrasse 20, 3052 Zollikofen
IKEA AG Haustechnik, Zürcher Strasse 460, 9015 St. Gallen
IM Maggia Engineering SA, via Stefano Francini 5, 6600 Locarno
Impresa elettrica comunale, via da Spultri 301, 7742 Poschiavo
ims Industrial Micro Systems AG, Zürcherstrasse 262, 8406 Winterthur
In.com AG, Weidenweg 211, 3900 Brig
Incom Explosionsschutz AG, Rötzmattweg 105, 4600 Olten
Indur Antriebstechnik AG, Industriestrasse 17, 4410 Liestal
Inelplan AG, Lukasstrasse 17, 9008 St. Gallen
Infel AG, Militärstrasse 36, 8004 Zürich
InfoTeam SA, route André Pillier 19, 1762 Givisiez
InfraPost AG Kompetenzzentrum Energie und Umwelt, Viktoriastrasse 72, 3013 Bern
InfraWerkeMünsingen, Thunstrasse 2, 3110 Münsingen
Innobas AG, Bergstrasse 31, 8890 Flums
Innolutions GmbH, Industriestrasse 11, 5432 Neuenhof
InnoSolv AG, Ikarusstrasse 9, 9015 St. Gallen
Innosystem AG, Rebgasse 12, 4314 Zeiningen
INNOXEL System AG, Mattenstrasse 18, 3661 Uetendorf
Inocom GmbH, Hungerbühlstrasse 22, 8500 Frauenfeld
Inselspital Bern Universitätsspital Bern, Freiburgstrasse, 3010 Bern

SWISS TS ENORO

Swiss TS Technical Services AG

Die Swiss TS Technical Services AG, gemeinsame Tochter des SVTI und des TÜV Süd und Teil des Kompetenzzentrums für technische Sicherheit und Risikomanagement der SVTI-Gruppe, bietet Dienstleistungen in den Bereichen:

- Sicherheit von technischen Einrichtungen und Geräten
- Sicherheit im Unternehmen
- Sicherheit für Mensch und Umwelt

Das umfassende Angebot auf dem Gebiet der Sicherheits- und Umwelttechnik kommt aus einer Hand. Sie reicht von sicherheitstechnischen Prüfungen, Konformitätsbewertungen, CE-Kennzeichnung und -zertifizierung, Dienstleistungen in den Bereichen Arbeitssicherheit und Gefahrgut über Gutachten und Expertisen bis zur Aus- und Weiterbildung. Die Kunden profitieren vom vielfältigen Angebot ebenso wie von der internationalen Vernetzung der Swiss TS.

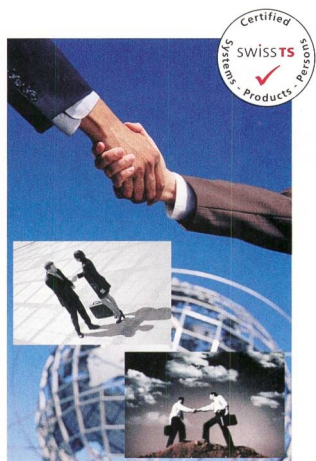

Die Firma ist akkreditiert und von der EU anerkannt als benannte Stelle für die Konformitätsbewertung von Druckgeräten und Medizinprodukten (CE 1253) und verfügt über ein eigenes Prüflabor. Mit 90 Mitarbeitenden überwacht, prüft und inspiziert sie Tausende von technischen Anlagen, Geräten und Produkten in ganz Europa.

Swiss TS Technical Services AG
8304 Wallisellen, Tel. 044 877 62 22
www.swisstts.ch

Enoro AG

Enoro unterstützt Energieversorgungsunternehmen dabei, profitabler zu werden sowie nachhaltige und flexiblere Geschäftsmodelle zu entwickeln. Die End-to-End-Lösungen von Enoro können die Herausforderungen des reduzierten Verbrauchs, der Liberalisierung und des schnell anwachsenden Datenvolumens zu Möglichkeiten umwandeln, die es ihren Kunden erlauben, die besten Geschäftsentscheidungen zu treffen. Die Lösungen konzentrieren sich auf die Wertschöpfung, die mit dem explosionsartigen Anstieg von Smart-Meter-Daten möglich ist und verbessern Marktprozesse.

Enoro ist seit mehr als 20 Jahren Anbieter von Energiedatenmanagement-Systemen und weiss, wie sich die bevorstehenden Veränderungen auf den Energiemarkt der Zukunft auswirken. Die Unternehmensmission ist es, ihre Kunden für neue Herausforderungen vorzubereiten und sie in die Lage zu versetzen, einen Vorteil daraus zu ziehen.

Fakten:

- 400 Kunden benutzen die Software von Enoro, um ihren Betrieb zu verbessern.
- 15 Millionen Energieverbraucher sind auf die Daten von Enoro angewiesen.
- 300 Angestellte in Europa.
- Kooperation mit mehreren globalen Systemintegratoren.
- Von Gartner Inc. im Magic Quadrant geführt.

Enoro hat eine breite Palette professioneller Dienste zu bieten, um Geschäfte auf einem sich verändernden Energiemarkt zu entwickeln und zu verbessern. Die Experten verfügen über tiefgreifende Kenntnis des Energiegeschäfts, des regulatorischen Umfeldes, der IT-Systeme und der Geschäftsprozesse.

Enoro AG
8320 Fehraltorf, Tel. 044 956 60 80
www.enoro.ch

pilz

Pilz Industrie-elektronik GmbH

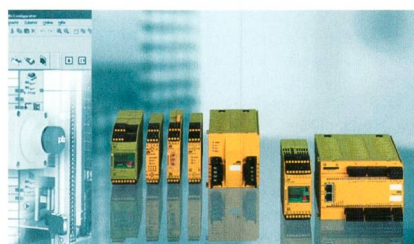

Global denken, lokal handeln – entsprechend dieser Devise ist Pilz als international tätiges Unternehmen Lösungsanbieter für alle Automatisierungs- sowie Standard-Steuerungsaufgaben. Entwicklungen von Pilz schützen Mensch, Maschine und Umwelt. Pilz unterstützt ihre Kunden dabei, optimale Sicherheitsstrategien anzuwenden, die die Produktivität der Anlagen optimieren. Dazu bietet die Firma praxisorientierte und massgeschneiderte Lösungen für die komplexesten Anforderungen.

Eine über 60-jährige Erfahrung in der allgemeinen Automatisierungstechnik und umfassende Kenntnisse bezüglich der hohen Anforderungen in der Sicherheitstechnik fliessen in alle Automatisierungslösungen ein und zeichnen diese in hohem Masse aus.

Das deutsche Unternehmen ist mit einer Tochtergesellschaft in der Schweiz vertreten. Am Firmensitz in Mägenwil arbeitet ein Team von elf Personen. Französischsprachige Kunden werden vom Verkaufsbüro in Le Landeron betreut. Eine hohe Lieferbereitschaft für die gängigsten Artikel wird durch ein eigenes Lager sichergestellt.

Pilz Industrieelektronik GmbH
5506 Mägenwil, Tel. 062 889 79 30
www.pilz.ch

- InstaControl AG**, Untere Schöntalstrasse 12, 8406 Winterthur
InSync GmbH, Zürichstrasse 42, 6004 Luzern
Intercai (Schweiz) AG, Bahnhofstrasse 14, 8304 Wallisellen
Intercolux AG, Grüngenstrasse 19, 4416 Bubendorf
Interstar AG, Alte Steinhäuserstrasse 19, 6330 Cham
Intigena Productions AG, Untere Fischbachstrasse 2, 8932 Mettmenstetten
Intrado AG, Bösch 35, 6351 Hünenberg
IPT Elektro AG, Hans Stutzstrasse 1, 8905 Birmensdorf ZH
Irel AG, Grammetstrasse 14, 4410 Liestal
IROC Innocross AG, Technoparkstrasse 1, 8005 Zürich
is Industrial Services AG, Büchhuserstrasse 22, 8037 Zürich
Isatel Electronic AG, Hinterbergstrasse 9, 6330 Cham
ISS - idaltermo solartechnik schweiz GmbH, Nelkenweg 7, 3612 Steffisburg
ISS Facility Services AG, Büchhuserstrasse 22, 8048 Zürich
ISS Facility Services AG, Büchhuserstrasse 22, 8048 Zürich
it4power GmbH, Chollerstrasse 3, 6300 Zug
Italian Cablecom Company, via Francesca 8, IT-24060 Bolgare (BG)
I-TEC Schweiz AG, Tramstrasse 7, 9444 Diepoldsau
ITEMA (Switzerland) Ltd., Allmendweg 8, 4528 Zuchwil
ivis, Neustadtstrasse 7, 6003 Luzern
Ivoclar Vivadent AG, Benderer Strasse 2, 9494 Schaan
J. Wagner AG, Industriestrasse 22, 9450 Altstätten SG
Jaeger-Neubatec AG, Fabrikweg 10, 3400 Burgdorf
Jansen AG, Industriestrasse 34, 9463 Oberriet SG
Jaquet AG, Thannerstrasse 15, 4054 Basel
JDSU Schweiz AG, Speichergasse 37, 3011 Bern
Jelmoli AG, Seidengasse 1, 8001 Zürich
Jenny Fritz & Caspar AG, Ziegelbrückestrasse, 8866 Ziegelbrücke
Johnson Controls GWS GmbH, 4002 Basel 2
Jost Wohlen AG, Bremgartnerstrasse 62, 5610 Wohlen AG
Jowa SA, chemin du Dévent Z.I. Larges pièces A, 1024 Ecublens VD
JT International AG, Baselstrasse 65, 6252 Dagmersellen
Jumo Mess- und Regeltechnik AG, Laubisrütistrasse 70, 8712 Stäfa
Jungo AG, Lörracherstrasse 80, 4125 Riehen
Jura Elektroapparate AG, Kaffeeweltstrasse 10, 4626 Niederbuchsiten
Juracime SA, La Ronde-Fin 20, 2087 Cornaux NE
JVA Pöschwies, Roosstrasse 49, 8105 Regensdorf
K. Jung Electric GmbH, Im Aurain 19, DE-74521 Bietigheim-Bissingen
K. Schweizer AG, Hammerstrasse 121, 4005 Basel
Kablan AG, Weissackerstrasse 7, 3072 Ostermündigen
Kälin & Müller AG, Bertastrasse 23, 8003 Zürich
Kalkfabrik Netstal AG, Oberlanggüetli, 8754 Netstal
Kamstrup A/S, Schweiz, Industriestrasse 47, 8152 Glattbrugg
KAN-NAK SA, route de Sion 35B, 3960 Siere
Kantonale Verwaltung - DEW, avenue du Midi 7, 1950 Sion
Kantonsspital Aarau AG,
Kantonsspital Baden AG, Im Ergel, 5404 Baden
Kantonsspital Glarus AG, Burgstrasse 99, 8750 Glarus
Kantonsspital Graubünden, Loestrasse 170, 7000 Chur
Kantonsspital Laufen, Lochrugstrasse 39, 4242 Laufen
Kantonsspital St. Gallen, Rorschacherstrasse 95, 9007 St. Gallen
Kappeler Christophe Electricité, chemin de la Bobinette 4, 1263 Crassier
Kärcher AG, Industriestrasse 16, 8108 Dällikon
Käser Automation Steuerungsbau, Tannenbergstrasse 5, 9032 Engelbuirg
Kaspar Moos AG, Täschmattstrasse 27, 6015 Luzern
Kauz Didier Electricité, chemin de la Pallanterie 11, 1252 Meinier
Keller Spiegelschränke AG, Riedern 14, 9325 Roggwil TG
Keramik Laufen AG, Wahlenstrasse 46, 4242 Laufen
Kern AG, Hünigenstrasse 16, 3510 Konolfingen
Kern+Baur AG, Landstrasse 29, 8197 Rafz
KeyNet Consulting GmbH, Luzernerstrasse 133, 6014 Luzern
Kienzler AG, Untere Bahnhofstrasse 27, 8340 Hinwil
Kinderspital Zürich, Steinwiesstrasse 75, 8032 Zürich
Kinematica AG, Luzernerstrasse 147A, 6014 Luzern
Kirchhofer AG, Niederlenzerstrasse 20, 5103 Wildegg
Kisling AG, Motorenstrasse 102, 8620 Wetzikon ZH
KISTERS Schweiz GmbH, Gewerbezentrum Stahlholz 330, 9056 Gais
Kistler Instrumente AG, Eulachstrasse 22, 8408 Winterthur
Kiwi Systemingenieure und Berater AG, Im Schörl 5, 8600 Dübendorf
KKL Luzern Management AG, Europaplatz 1, 6005 Luzern
Klafs AG, Oberneuhofstrasse 11, 6342 Baar
Kleinburger GmbH, Unterdorf 8, 9523 Züberwangen
Klingler Fahrzeugtechnik AG, Suhrenmattstrasse 34, 5035 Unterenfelden
Klinik Hirslanden AG, Witellikerstrasse 40, 8008 Zürich
Klöckner Pentaplast Schweiz AG, Sportweg 38, 3097 Liebefeld
KMW Electric AG, Schlosstalstrasse 210, 8408 Winterthur
Kobold Instruments AG, Birchenstrasse 46, 8600 Dübendorf
Köhler H. AG, Forchliweg 4, 8914 Aeugst am Albis
Köhli Partner AG, Neeserweg 10, 8048 Zürich
KONE (Schweiz) AG Aufzüge und Rolltreppen, Ruchstückstrasse 21, 8306 Brüttisellen
KONE (Suisse) SA, chemin Saint-Hubert 5, 1950 Sion
Konecranes AG, Industriestrasse 26, 5070 Frick
Kontakt AG, Dubsstrasse 34, 8003 Zürich
Köppel Power Experts, Landstrasse 113, 5430 Wettingen
KORAMIS AG, Alpenstrasse 1, 6300 Zug
Kowner J. AG, Dolderstrasse 16, 8032 Zürich
Kronospan Schweiz AG, Willisauerstrasse 37, 6122 Menznau
KSB Zürich AG, Limmatstrasse 50, 8031 Zürich
K-Tron (Schweiz) GmbH, Lenzhardweg 43/45, 5702 Niederlenz
Kübler Heinrich AG, Rüssenstrasse 4, 6340 Baar
Küffer Elektro-Technik AG, Industrie Neuhof 31, 3422 Kirchberg BE
Kuhn Rikon AG, Neschwilerstrasse 4, 8486 Rikon im Tösstal
Kull Elektro AG, Industriestrasse 6, 8903 Birmensdorf ZH
Kummer Frères SA, rue de la Promenade 13, 2720 Tramelan
Kummler + Matter AG Aussen-u.Spezialanlagen, Hohlstrasse 176, 8026 Zürich
Kunstmuseum Luzern, Europaplatz 1, 6005 Luzern
Kunz Elektro AG, Schützenstrasse 112, 8400 Winterthur
Kurt Buchegger AG, 7505 Celerina
KVA Turgi Kehrrechtverwertung, Landstrasse 4, 5300 Turgi
L. Sauter AG Verpackungsprodukte, untere Seestrasse 51, 8272 Ermatingen
Lambin Etienne, route des Fayards 285, 1290 Versoix
Landert Motoren AG, Unterweg 14, 8180 Büllach
Landis+Gyr AG, Udermüllistrasse 28, 8320 Fehraltorf
Landis+Gyr AG, Theilerstrasse 1, 6300 Zug
Lanz Oensingen AG, Südringstrasse 2, 4702 Oensingen
LBP AG El. techn. Beratung&Projektierung, Bederstrasse 80, 8002 Zürich
LEBAG Elektroinstallationen AG, Etzelmatt 5, 5430 Wettingen
Lebag Leitungs + Elektrobau AG, Rodungsstrasse 1, 5600 Lenzburg
LED Point GmbH, Einsiedlerstrasse 535, 8810 Horgen
LED-Engineering, Alpenblickstrasse 75, 8340 Hinwil
Leemann Elektroservice, Grenchenstrasse 14, 4500 Solothurn
Legrand (Schweiz) AG, Industriestrasse 3, 5242 Birr-Lupfig
Leica Geosystems AG, Heinrich-Wild-Strasse, 9435 Heerbrugg
Leister Technologies AG, Galileo-Strasse 10, 6056 Kägiswil
Lenzerheide Bergbahnen AG, 7078 Lenzerheide/Lai
Leoni Studer AG, Herrenmattstrasse 20, 4658 Däniken SO
Les Charmettes SA - EMS, chemin de Gambay 6, 1233 Bernex
Lescom AG, Flamattstrasse 102, 3182 Ueberstorf
Leteygeon SA, rue de l'Industrie 43, 1950 Sion
Letrona AG, Schulstrasse 22, 9504 Frittschen
Leumann & Uhlmann AG, Hofackerstrasse 10, 4132 Muttenz
Leutenegger + Frei AG, St. Margrethenstrasse 35, 9204 Andwil SG
Lexen SA, route de l'Industrie 13, 1072 Forst (Lavaux)
Licht- & Wasserwerk Adelboden AG, Dorfstrasse 36, 3715 Adelboden
Lift AG, Querstrasse 37, 8105 Regensdorf
Linsi-tech Särl, zone industrielle Tresé 6D, 1028 Préverenges
Lista AG, Fabrikstrasse 1, 8586 Erlen
Lödige (Schweiz) AG, Bäulerstrasse 20, 8152 Glattbrugg
Logistikbasis der Armee LBA Technisches Gebäudemanagement, Militärflugplatz, 3857 Unterbach
LOITS GmbH, Niederweg 45, 8907 Wettswil
Lombardi SA, via Simen 19, 6648 Minusio
Longines Francillon SA Compagnie des montres, 2610 St-Imier
Lonza AG, Lonzastrasse, 3930 Visp
Luce-ms SA, route de Villarzel 6, 1524 Marnand
Lüscher Max AG, Seetalstrasse 33, 5703 Seon
Lusilux Särl, Route d'entre-deux Crêtes 5, 3972 Miège
Luterbach E. AG, Mülacher 10, 6024 Hildisrieden
Lütze AG, Oststrasse 2/ Bettneu, 8854 Siebnen
Luwa Air Engineering AG, Weiherallee 11A, 8610 Uster
Luzerner Kantonsspital, Spitalstrasse, 6000 Luzern 16
Luzerner Kantonsspital Sursee, Spitalstrasse 16A, 6210 Sursee
Luzerner Kantonsspital Wolhusen, Spitalstrasse, 6110 Wolhusen
Luzerner Psychiatrie (lups), Schafmattstrasse 1, 4915 St. Urban
Maagtechnic Bereich der Dätwyler Schweiz AG, Worbstrasse 221, 3073 Gümligen
MACOTIS GmbH, 7504 Pontresina
Manufacture Ruedin SA, rue de la Combe 10, 2854 Bassecourt
Marcel Hufschmid AG Elektrotechnische Anlagen, Industriestrasse 55, 6300 Zug
Marcel Wyder Elektroplanung GmbH, Asylstrasse 74, 8032 Zürich
Märklin-Vertriebs AG, Mönchmattweg 3, 5035 Unterenfelden
Markus Hediger AG, Untermattweg 22, 3027 Bern
Marleau Contrôle électrique, Rue de Beau-Site 37, 2400 Le Locle
Marquart Elektroplanung und Beratung, St. Gallerstrasse 68, 9470 Buchs SG
Masora AG, Industriestrasse 25D, 9524 Zuzwil SG
Mauell AG, Furtbachstrasse 17, 8107 Buchs ZH
Mauerhofer & Zuber Entreprises Electriques SA, rue du Simplon 30, 1020 Renens VD
Max Hauri AG, Weidstrasse 16, 9220 Bischofszell
MAX Innovation GmbH, Dorfstrasse 7, 8165 Oberweningen
maxwave AG, Andreasstrasse 11, 8050 Zürich
Maxwell Technologies SA, rte de Montana 65, 1728 Rossens FR
Mayrstrom, Schaffhauserstrasse 30, 8400 Winterthur
mb ingenieure ag, Eichweid 3, 6203 Sempach Station
MBW Calibration AG, Seminarstrasse 57, 5430 Wettingen
MCH Messe Schweiz (Basel) AG, Messeplatz, 4005 Basel
MDEngineering SA, route des Jeunes 6, 1227 Les Acacias
Medela AG, Lättichstrasse 4b, 6340 Baar
Medidée Services SA, Le Communeau 43, 1474 Châbles FR
MEGAOHM CONTROL AG, Bernstrasse 3-5, 3421 Lyssach
Megger Schweiz AG, Felsweg 1, 5727 Oberkulm
Meier & Co. AG, Oltnerstrasse 92, 5013 Niedergösgen
Meier Elektro Elektroinstallationen, Landstrasse 53, 8450 Andelfingen



Andritz Hydro AG

Andritz Hydro hat als führender Hersteller von Kraftwerksausrüstungen das Potenzial erneuerbarer Energien früh erkannt. Das Ziel ist es, den Wirkungsgrad einer Anlage zu erhöhen, vorhandene Ressourcen optimal zu nutzen und die Kosten des laufenden Betriebs über den gesamten Lebenszyklus zu senken.

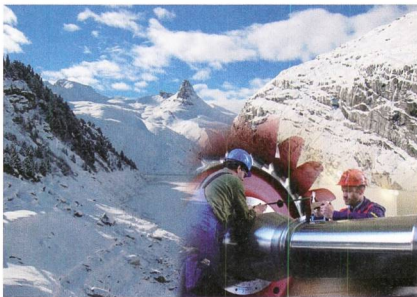

Die Stärke der Andritz Hydro liegt darin, dass jede in Betracht gezogene Modernisierungsvariante bereits in der Planungsphase analysiert wird. Weltweit hat die Andritz Hydro-Gruppe mehr als 30 000 Turbinen mit über 400 000 MW installierter Leistung im Einsatz.

Investitionen in modernste Fertigungsverfahren und Qualität, insbesondere in die Entwicklung des technologischen Wissens des Personals, haben höchste Priorität. Für Fertigungsaufträge stehen aufgrund des eigenen Produkteprogramms der Firma modern eingerichtete Fertigungs- und Montagearbeitsplätze zur Verfügung.

Andritz Hydro hat in der Schweiz vier Standorte – Kriens, Vevey, Zürich und Jonschwil – mit rund 500 Mitarbeitenden. Im Werk in Kriens, dem Hauptsitz, befindet sich das globale Kompetenzcenter für «Pelton Turbinen» sowie die Produktion von «Pelton-Laufrädern». Am Standort in Vevey befindet sich eines von weltweit insgesamt sechs hydraulischen Labors. Für die Forschung und Entwicklung zeichnet Zürich verantwortlich und für das «Compact»-Geschäft von kleinen Wasserkraftanlagen der Standort Jonschwil.

Andritz Hydro AG,
6010 Kriens, Tel. 041 329 51 11
www.andritz.com



AartesyS AG

AartesyS entwickelt Produkte und Dienstleistungen im Bereich Kommunikationstechnik. Im Zentrum stehen All-IP-Lösungen für den Zugriff, die Übertragung und die Auswertung von Daten in den Bereichen Zählerauslesen und Maschine-zu-Maschine-Kommunikation.



Die zunehmend dezentrale Stromerzeugung erfordert intelligente Stromnetze. Die AartesyS-Systeme zum Zählerauslesen helfen mit, das Smart Grid Realität werden zu lassen. Sie ermöglichen eine sekundenschnelle Übertragung und Darstellung von Energiedaten sowie eine sichere Zweiwegkommunikation.

In der Kommunikation von Maschine zu Maschine erlaubt das Angebot von AartesyS den Zugriff, die Fernsteuerung und die Überwachung von Maschinen, Anlagen und Gebäuden.

In allen Bereichen überzeugt AartesyS durch innovative Hard- und Softwarelösungen sowie durch kundenfokussiertes Consulting und effiziente Betriebsunterstützung. Wie zahlreiche Referenzprojekte belegen, profitieren davon KMU ebenso wie global agierende Unternehmen, insbesondere in der Energie- und Telekommunikationsbranche, aber auch in vielen weiteren kommerziellen und industriellen Anwendungsbereichen.

Die jüngste Innovation von AartesyS ist die Lancierung des Systems connect2control: EasyGateways, c2c-Hub und -Portal erlauben Fernzugriffe in weltweit installierte Steuerungen, Geräte und Maschinen.

AartesyS AG
2502 Biel, Tel. 032 327 35 35
www.aartesyS.ch



Basler Bildungsgruppe AG

Die Basler Bildungsgruppe ist eine Institution für berufliche Weiterbildung in den Bereichen Technik, Informatik und Wirtschaft und bietet eidgenössisch anerkannte Lehrgänge auf dem Niveau Höhere Fachschule. Mit ihren Angeboten sind sie die grösste private Technikerschule der Schweiz.

Sie sind kompetent und kooperativ und pflegen ihr Beziehungsnetz aus Berufsverbänden, Unternehmen und öffentlichen Interessenvertretern.

Sie bereiten ihre Studierenden gezielt und praxisorientiert auf ihre Abschlüsse vor. Dabei arbeiten sie mit modernsten Lerntechniken und -methoden und entwickeln diese stets weiter.

Sie sind an acht Standorten in der Schweiz zu Hause und offerieren ihren Studierenden 24 verschiedene Lehrgänge.

Das Angebot umfasst die berufliche Grundausbildung (Lehre), eine Vielzahl von HF-Lehrgängen bis hin zum Nachdiplomstudium (HF-NDS).

Die IBZ und zti sind Schulen der Basler Bildungsgruppe, einem Verbund von Privatschulen in der Deutschschweiz und Deutschland.

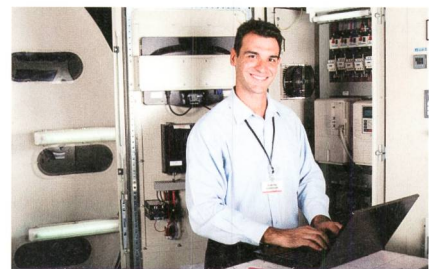

Basler Bildungsgruppe AG
4051 Basel, Tel. 041 270 97 97
www.bildungsgruppe.ch

- Meili L. & Co. AG**, Zehntenhausstrasse 63, 8046 Zürich
MERSEN Schweiz AG, Ostermundigenstrasse 34A, 3006 Bern
MES SA, Via Cantonale 5, 6855 Stabio
Messer Schweiz AG, Seonerstrasse 75, 5600 Lenzburg
Meteolabor AG, Hofstrasse 92, 8620 Wetzikon ZH
Metrohm AG, Ionenstrasse 6, 9100 Herisau
Mettler-Toledo AG, Heuwinkelstrasse 3, 8606 Nänikon
Mexxotech AG, Terrassenweg 1A, 6300 Zug
Meyer Burger AG, Schorenstrasse 39, 3645 Gwatt (Thun)
MG Power Engineering AG, Ueberlandstrasse 210, 8600 Dübendorf
MGC Moser-Glaser AG, Lerchenweg 21, 4303 Kaiseraugst
Miauton SA, Zone industrielle B 65, 1844 Villeneuve VD
Micarna SA, Wilerstrasse 46, 9602 Bazenhaid
Michel Adrian AG, Hauptstrasse 249, 5046 Walde AG
Michel Terrier Electricité, route des Jeunes 6, 1227 Carouge GE
Micro-Motor AG, Erlenstrasse 52, 4106 Therwil
Micropool GmbH, Sarganserstrasse 20, 7310 Bad Ragaz
Microprecision Electronics SA, route de l'Industrie 27, 1896 Vouvry
Miele AG (Schweiz), Limmatstrasse 4, 8957 Spreitenbach
Mifa AG, Rheinstrasse 99, 4402 Frenkendorf
Miné Meyer Elektro AG, Süesswinkel 7, 6004 Luzern
MIT Sicherheit AG, Zentralstrasse 9, 9403 Goldach
MKM Gebäudetechnik GmbH, Lagerstrasse 30, 9470 Buchs SG
Mollet & Co
Elektrotechnische Unternehmung
Elektrotechnisches Büro Elektro-Technisches Büro, Lättackerstrasse 2, 4534 Flumenthal
Mollet Energie AG, Glutz-Blotzheim-Strasse 1, 4500 Solothurn
Monacor (Schweiz) AG, Grundstrasse 11, 6343 Rotkreuz
Mondini SA Elettrigila, Via Cantonale 78, 6652 Tegna
Mons Solar GmbH
Mons Energy, Werkstrasse 10, 9444 Diepoldsau
Montec-Elcon GmbH & Co. KG, Freiherr-von-Stein-Strasse 11, DE-56403 Montabaur
Montena Technologies SA, route de Montena 89, 1728 Rossens FR
Morgan Professional Services (Switzerland) Ltd., Reinacherstrasse 131, 4053 Basel
Moser Albino AG, Spiezstrasse 9, 3714 Frutigen
Moser Schaltanlagen AG, Lerchenstrasse 1, 7325 Wangs
Mosimann & Partner AG, Albulastrasse 55, 8048 Zürich
Mossi Control Sagl, CADROBI 1, 6534 S. Vittore
Motoren-Service AG MSZ, Anwandstrasse 81, 8004 Zürich
MPA Engineering AG, Schlosstalstrasse 210, 8408 Winterthur
MTE Meter Test Equipment AG, Dammstrasse 16, 6304 Zug
MTE Motors and Tools Engineering SA, rue des Iles 2, 2108 Couvet
Muff Kirchturmtechnik AG, Am Klangweg 2, 6234 Triengen
mügglerspengleretechnik gmbh Spenglerei + Blitzschutz, Alte Landstrasse 65, 9450 Altstätten SG
Müller + Müller AG, Freilagerstrasse 39, 8047 Zürich
Müller Marino Dr. AG, Gewerbebrasse 9, 8132 Egg b. Zürich
Müller-Leuthold AG, Untere Allmeind Industrie Nord, 8755 Ennenda
Müller-Martini GDS, Untere Brühlstrasse 17, 4800 Zofingen
Multi-Contact AG, Stockbrunnrain 8, 4123 Allschwil
myStromer AG, Freiburgstrasse 798, 3173 Oberwangen b. Bern
Näf Service und Maschinen AG, Industriestrasse 29, 9100 Herisau
Nationalstrassen Gebiet VI Elektro/Verkehrssysteme, Martinsbruggstrasse 75B, 9016 St. Gallen
Neonillumina AG, Breitstrasse 9, 8307 Effretikon
NeonThaler Werbetechnik AG, Soodring 13, 8134 Adliswil
Neosys AG, Privatstrasse 10, 4563 Gerlafingen
Neratec Solutions AG, Rosswiesstrasse 29, 8608 Bubikon
Nestec SA, avenue Nestlé 55, 1800 Vevey
Nestlé Suisse SA, Industriestrasse 16, 4612 Wangen b. Olten
Netech Neeser Technik AG, Klosterstrasse 26, 8406 Winterthur
net-tel-widmer ag, Saumackerstrasse 29, 8048 Zürich
Network 41 AG, Industriestrasse 16, 6210 Sursee
Netztech Handels AG, Sihlbruggstr. 109, 6340 Baar
NetZulg AG, Bernstrasse 138, 3613 Steffisburg
Neutrik AG, Im Alten Riet 143, 9494 Schaan
Neweba AG, 4123 Allschwil
Nexans Suisse SA, rue de la Fabrique 2, 2016 Cortaillod
NFI Nikolai Fluck Ingenieure GmbH, Rietholzstrasse 60, 8125 Zollikerberg
Niedax EBO Schweiz AG, Wehreyering 21, 3930 Visp
Nigg Elektro AG, Lettenring 12, 8114 Dänikon ZH
Niffisk-Advance AG, Ringstrasse 19, 9500 Wil SG
Nimex AG, Soodstrasse 59, 8134 Adliswil
NIS AG, Gerliswilstrasse 74, 6020 Emmenbrücke
Nitrochemie Wimmis AG, Niesenstrasse 44, 3752 Wimmis
Nokia Solutions and Networks NSN, Hardturmstrasse 181, 8005 Zürich
NOLTA GmbH, Industriestrasse 8, DE-35091 Cölbe
Norm Aufzüge AG Bern, Murtenstrasse 114, 3202 Frauenkappelen
Novartis Pharma AG, 4002 Basel
Noventa AG, Sonnenstrasse 1, 9444 Diepoldsau
Novoglace AG, Brückenweg 1, 3930 Visp
Novoplast AG, Rheinstrasse 74, 4323 Wallbach
NPM Projektmanagement AG, Seerossenstrasse 17/31, 6362 Stansstad
NSE AG, Bremgarterstrasse 54, 5610 Wohlen AG
NSNW AG BSA Oensingen, Werkhofstrasse 24, 4702 Oensingen
NSNW AG, Netzenstrasse 1, 4450 Sissach
NTI Audio AG, Im alten Riet 102, 9494 Schaan
Oberholzer AG, Pfäffikerstrasse 34, 8610 Uster
Oerlikon-Schweisstechnik AG, Mandachstrasse 54, 8155 Niederhasli
Oertli-Instrumente AG, Hafnerwisenstrasse 4, 9442 Berneck
Oleodotto del Reno SA, Hartberstrasse 11, 7000 Chur
Omega SA, rue J. Stämpfli 96, 2500 Biel/Bienne
Omnisens SA, avenue de Riond-Bosson 3, 1110 Morges
OM-Service GmbH, Brambergstrasse 16, 3176 Neuenegg
onsite hv solutions ag, Töpferstrasse 5, 6004 Luzern
Opernhaus Zürich AG, Falkenstrasse 1, 8008 Zürich
Orgapack GmbH, Silberstrasse 14, 8953 Dietikon
Ospelt Elektro-Telekom AG, Am Schrägen Weg 9, 9490 Vaduz
Osram AG, In der Au 6, 8406 Winterthur
Osterwalder AG, Industriering 4, 3250 Lyss
Oswald Electric AG, Kleinzaun 5, 8754 Netstal
Otto Fischer AG, Aargauerstrasse 2, 8048 Zürich
Otto Hermann AG Elektrotechnische Anlagen, St.-Karli-Strasse 2, 6004 Luzern
P&P Studio Elettrotecnico Sagl, via A. Ciseri, 6830 Chiasso
P. Hunziker Elektro, Grünauhof 2, 5737 Menziken
PAC Communication AG, Eichstrasse 4, 8107 Buchs ZH
PALEXPO SA, route François-Peyrot, 1218 Le Grand-Saconnex
Pamag Engineering AG, Industriestrasse 1a, 8890 Flums
PanGas, Industriepark 10, 6252 Dagmersellen
Papierfabrik Utzenstorf AG, Fabrikstrasse, 3427 Utzenstorf
Parker Hannifin Manufacturing Switzerland SA, chemin du Faubourg de Cruseuil 16, 1227 Carouge GE
Parking Zürich AG, Widdergasse 1, 8001 Zürich
Pasan SA, rue Jaquet-Droz 8, 2000 Neuchâtel
Pasta Gala Division de Coop, Bâle, rue Dr.Yersin 10, 1110 Morges
Patelec Italia S.R.L., Via Nazionale 6, IT-15020 Cerrina
Paul Hitz AG Elektrische Unternehmungen, Landstrasse 104, 5415 Rieden AG
Pellegrini Elektro GmbH, Mülhauserstrasse 96, 4056 Basel
PentaControl AG, Wiesengasse 20, 8222 Beringen
Penta-Electric AG Zweigniederlassung, Frankfurt-Strasse 78A, 4142 Münchenstein
Pepperl + Fuchs AG, Sägeweg 7, 2557 Studen BE
Pericom AG, Moskau 314B, 8262 Ramsen
Periso SA, 6810 Isone
Perlen Papier AG, Perlenring 1, 6035 Perlen
Peter & Barbisch AG, Malervastrasse 5, 7320 Sargans
Peter Moog + Cie AG, Neufeldstrasse 11, 3076 Worb
Pexus AG, Hauptstrasse 90, 4133 Pratteln
Pfiffner Messwandler AG, Lindenplatz 17, 5042 Hirschthal
Pfister AG, Alte Landstrasse 47, 8546 Islikon
Pfisterer Ixosil AG, Gotthardstrasse 31, 6460 Altdorf UR
Pfisterer Sefag AG, Werkstrasse 7, 6102 Malters
Phenix Systems AG, Riehenstrasse 64, 4058 Basel
Philip Morris International Management SA, avenue de Rhodanie 50, 1007 Lausanne
Philips AG, Allmendstrasse 140, 8027 Zürich
Philips AG Medical Systems, Allmendstrasse 140, 8027 Zürich
Philsam SA, chemin du Tennis 9, 1026 Echandens
Phoenix Contact AG, Zürcherstrasse 22, 8317 Tagelswangen
Phonak AG, Laubisrütistrasse 28, 8712 Stäfa
Photomed Solarienverband Schweiz, Bachstrasse 3, 6362 Stansstad
Piller Josef SA Bureau d'ing.pr.inst. electrotech., Allée Paul-Cantonneau 1, 1762 Givisiez
Piona Elproject SA, Via Cantonale 35a, 6928 Manno
Pirker SA Electricité, rue des Vollandes 21, 1207 Genève
PKE Pensionskasse Energie, Freigutstrasse 16, 8002 Zürich
Plumetaz SA, route de la Gribannaz 12, 1880 Bex
Polit. Gemeinde Gachnang, Islikonerstrasse 7, 8547 Gachnang
Politische Gemeinde Tobel-Tägerschen Elektrizitätswerk Technische Werke, Hauptstrasse 22, 9555 Tobel
Polycompound AG, Hauptstrasse 1, 4450 Sissach
Polyplan Holding AG, Papiermühlestrasse 9, 3000 Bern 25
Power Vision Engineering Sàrl, ch. des Champs Courbes 1, 1024 Ecublens VD
Power-One AG, Ackerstrasse 56, 8610 Uster
Pöyry Schweiz AG, Hardturmstrasse 161, 8005 Zürich
Prang + Partner AG, Dättlikonerstrasse 5, 8422 Pfungen
Presco AG, Zürcherstrasse 70, 8104 Weiningen ZH
PricewaterhouseCoopers AG, Birchstrasse 160, 8050 Zürich
Priora Facility Management AG, Balz-Zimmermannstrasse 7, 8302 Kloten
Privera SA, Route de Pré-Bois 20, 1215 Genève
Procoba Reinach AG, Seewenweg 6, 4153 Reinach BL
PROGELEC Sagl, via Campagnola 34B, 6877 Coldrerio
Projekt AG, Auerstrasse 31, 9435 Heerbrugg
Prolowa Elektro-Engineering AG, Schöngründ 26, 6343 Rotkreuz
Prolux Licht AG, Wagistrasse 13, 8952 Schlieren
Prominent Dosiertechnik AG, Trockenloostrasse 85, 8105 Regensdorf
Protekta Risiko-Beratungs AG, Monbijoustrasse 5, 3011 Bern
Provimi Kliba AG, Route de Gollion 9, 1305 Penthalaz
PSL LED-lighting solutions AG, Industrie Neuhof 9, 3422 Kirchberg BE
Psychiatrie Baselland, Bienenalstrasse 7, 4410 Liestal
Psychiatrische Klinik Zugersee, Widenstrasse 55, 6317 Oberwil b. Zug



Aus eigener
Energie.



Lac d'Emosson mit Blick auf Mont Blanc Massiv, Pumpspeicherkraftwerk Nant de Drance, Anteil IWB 15%

IWB ist das Unternehmen für Energie, Wasser und Telekom. Es versorgt seine Kunden in der Region Basel und darüber hinaus: engagiert, kompetent und zuverlässig.

IWB ist führend als Dienstleister für erneuerbare Energie und Energieeffizienz.

Das Unternehmen strebt die erneuerbare Vollversorgung an, die einen effizienten, umweltschonenden und wirtschaftlichen Um-

gang mit Energie ermöglicht. Schon heute produziert IWB in den eigenen Anlagen mehr erneuerbaren Strom, als die Kunden in Basel verbrauchen. IWB investiert gezielt in den Ausbau des Kraftwerkportfolios und entwickelt neue Geschäftsmodelle.

Das Unternehmen versorgt seine Kunden mit 100 % erneuerbarem Strom, erneuerbarer Fernwärme, Trinkwasser und Biogas-Erdgas.

Es bietet massgeschneiderte Leistungen und Lösungen für den effizienten Energieeinsatz sowie im Bereich Telekom an. Zur Kundschaft zählen über 250 000 Haushalte, kleinere und mittlere Unternehmen sowie Industrie und Verwaltung.

IWB bietet höchste Qualität zu konkurrenzfähigen Preisen. Die erneuerbare Energie produziert das Unternehmen in der Region Basel, in der Schweiz und in ausgewählten Ländern Europas. Dazu besitzt und betreibt es alle notwendigen Anlagen zur Verteilung und Speicherung sowie zur Qualitätskontrolle von Energie, Wasser und Telekom.

IWB nimmt seine Verantwortung gegenüber Umwelt und Gesellschaft konsequent wahr. Rund 800 Mitarbeitende sind die Basis des Unternehmenserfolgs.

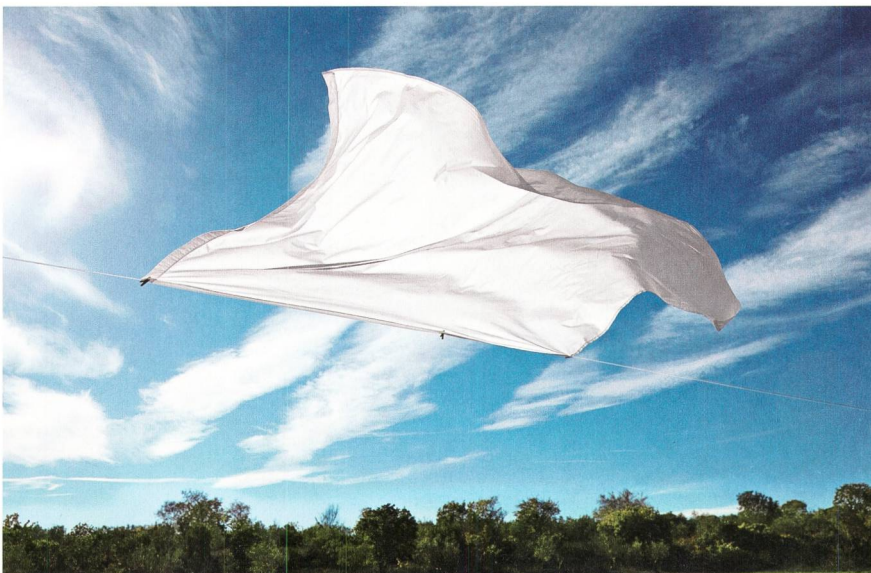

IWB
4002 Basel, Tel. 061 275 51 11
www.iwb.ch

IWB macht aus Wind erneuerbaren Strom. In der Schweiz und in Europa ist IWB an 14 Windparks mit über 100 Turbinen beteiligt.

- Puag AG**, Oberebenstrasse 51, 5620 Bremgarten AG
PUK GmbH, Industriestrasse 26, 8404 Winterthur
purEco LED AG, Industriestrasse 23, 6055 Alpnach Dorf
PX Précinox SA, Boulevard des Eplatures 42, 2304 La Chaux-de-Fonds
Pyramid Vision Consulting GmbH, Ebeländstrasse 19, 5064 Wittnau
Q + S Control AG, Bösgrütstrasse 5, 8955 Oetwil a.d. Limmat
Qiagen Instruments AG, Garstligweg 8, 8654 Hombrechtikon
QS-Zürich AG, Erlenstrasse 31, 4106 Therwil
Quadrant Plastic Composites AG, Hardstrasse 5, 5600 Lenzburg
Qualcomm Wireless GmbH, Hintermättlistrasse 5 Gewerbepark, 5506 Mägenwil
Qualitrol Company LLC,
 c/o **KaVo Dental AG**, Steinbruchstrasse 11, 5200 Brugg AG
Quinel Quality Electronics, Grundstrasse 2, 6345 Rotkreuz
R. + M. Schenkel SA Chauffe - eau ROBO, rue des Moulins 1, 1296 Coppet
R. Nussbaum AG, Martin-Disteli-Strasse 26, 4600 Olten
R. Savoy SA, chemin de la Marbrerie 5, 1227 Carouge GE
R. Stahl Schweiz AG, Brielstrasse 26, 4312 Magden
R+B engineering ag, Breitfeldstrasse 13, 9015 St. Gallen
R+B engineering ag, Bahnhofstrasse 11, 5200 Brugg AG
R+B engineering ag, Bahnhofpark 2A, 7320 Sargans
R+B engineering ag, Pfingstweidstrasse 102, 8005 Zürich
R+B engineering ag, Commercialstrasse 32, 7000 Chur
R+B engineering ag, Steinertorstrasse 33, 4051 Basel
R+B engineering ag, Zentweg 9, 3006 Bern
R+B engineering ag, Zürcherstrasse 64, 5400 Baden
R+B engineering ag, Pfingstweidstrasse 102, 8005 Zürich
Radio Télévision Suisse, quai Ernest-Ansermet, 1205 Genève
Ramella Plastiques SA, Route de Denges 1, 1028 Préverenges
Rausch AG, Bärenstrasse 12, 8280 Kreuzlingen
Rauscher & Stoecklin AG, Reuslistrasse 32, 4450 Sissach
Rawyler, Kohli & Co., Schulstrasse 8a, 2558 Aegerten
REAL Abwasser, Buholzstrasse 32, 6032 Emmen
Réalec SA, rue de la Basse-Ville 30, 1616 Attalens
Reasco AG TFM, Industrieplatz, 8212 Neuhausen
Rebmann Elektro AG, Steinhofstrasse 69, 3400 Burgdorf
Rebsamen Elektroplan AG, Museggstrasse 14, 6004 Luzern
Rebsamen Planung GmbH, Seewenstrasse 11, 6440 Brunnen
Recom Electronic AG, Samstagernstrasse 45, 8852 Wollerau
Recomatic SA, rue des Marronniers 16, 2905 Courtedoux
reech gmbh, Ussefeld, 7214 Grüsch
Regatec Partner AG, Täferstrasse 37, 5405 Dättwil
Regent Beleuchtungskörper AG, Dornacherstrasse 390, 4018 Basel
Regionalverkehr Bern-Solothurn, Tiefenastrasse 2, 3048 Worblaufen
Regloplas AG, Flurhofstrasse 158C, 9006 St. Gallen
Reichle & De-Massari Schweiz AG, Buchgrindelstrasse 13, 8622 Wetzikon ZH
Reishauer AG, Industriestrasse 36, 8504 Wallisellen
Rema Elektro AG, Roswiesenstrasse 158, 8051 Zürich
Remcos GmbH, Bahnhofstrasse 19, 8572 Berg TG
Renata AG, Kreuzenstrasse 30, 4452 Itingen
REO Elektronik AG, Im Halbicker 5A, 8352 Elsau
Réseau Fribourgeois de Santé Mentale (RFSM), 1633 Marsens
Rhätische Bahn AG, Bahnhofstrasse 25, 7000 Chur
Rheinmetall Air Defence AG, Birchstrasse 155, 8050 Zürich
Rhytank AG, Hafenstrasse 89, 4127 Birsfelden
Richard AG Murgenthal, Hauptstrasse 115, 4855 Murgenthal
Richemont International SA, route des Biches 10, 1752 Villars-sur-Glâne
Rieter AG Maschinenfabrik, Klosterstrasse 20, 8406 Winterthur
Rigi Bahnen AG, Bahnhofstrasse 7, 6354 Vitznau
Riken Environmental System Co., Ltd., 4-14-1, Suehiro, JP-360-0 Kumagaya Saitama
Rinco Ultrasonics AG, Industriestrasse 4, 8590 Romanshorn
Risch Lufttechnik AG, Steinhaldenstrasse 3, 8954 Geroldswil
Risknowlogy GmbH, Baarerstrasse 11, 6300 Zug
Rittal AG, Ringstrasse 1, 5432 Neuenhof
Rittmeyer AG Mess- und Leittechnik, Inwilriedstrasse 57, 6340 Baar
Robert Fuchs AG, Friesischwandstrasse 1, 8834 Schindellegi
Roche Diagnostics International Ltd, Forrenstrasse 2, 6345 Rotkreuz
Rockwell Automation AG, Industriestrasse 20, 5000 Aarau
Roesch Electric AG, Bahnhofstrasse 46, 5322 Koblenz
Rohn Elektro-Unternehmen AG, Deitingenstrasse 16, 4553 Sulingen
Rolex SA, route de Jussy 15, 1225 Chêne-Bourg
Romelec Sàrl, chemin du Village 6, 1032 Romanel-s-Lausanne
Roner & Partner Sarl, Davo Röven 28, 7530 Zerne
Roos + Partner AG, Obergrundstrasse 26, 6003 Luzern
Rotel AG, Parkstrasse 43, 5012 Schönenwerd
Roth + Co. AG, Wiesentalstrasse 20, 9242 Oberuzwil
Roth-Kippe AG, Vogelastrasse 40, 8953 Dietikon
Rotima AG, Industriestrasse 14, 8712 Stäfa
Rotronic AG, Grindelstrasse 6, 8305 Bassersdorf
Rozner Walter Ingenieurbüro, Gwattegg 9B, 3645 Gwatt (Thun)
RUAG Schweiz AG
RUAG Defence, Stauffacherstrasse 65, 3000 Bern 22
RUAG Schweiz AG
RUAG Defence, Allmendstrasse 160 Gebäude 682, 3602 Thun
Rüeger Elektro Kontroll GmbH, Brunnenwiesenstrasse 7, 8212 Neuhausen
Rüegg & Schmid Elektro AG, Walderstrasse 11, 8340 Hinwil
Rüetschi AG, Feldackerstrasse 2, 5040 Schöffland
Ruf Telematik AG, Rütistrasse 13, 8952 Schlieren
Rüfenacht Elektro AG, Bernstrasse 40, 3113 Rubigen
Ruwa Drahtschweisswerk AG, Burghof, 3454 Sumiswald
S.A. Elia, Boulevard de l'Empereur 20, BE-1000 Bruxelles
S.A.F.E. Schweiz. Agentur für Energieeffizienz, Schaffhauserstrasse 34, 8006 Zürich
Sabbadini Contrôles Electriques Sàrl, chemin des Jardillets 15A, 2068 Hauterive NE
SACAC Schleuderbetonwerk AG, Fabrikstrasse 11, 5600 Lenzburg
SafeCert Consulting GmbH, Wasserfuristrasse 52, 8542 Wiesendangen
Safed SA, rue Emile-Boéchat 36, 2800 Delémont
Safelec Sàrl, route de Juvigny 3, 1254 Jussy
Saia-Burgess Controls AG, Bahnhofstrasse 18, 3280 Murten
SAIDF SA, route de Châtillon 70, 1725 Posieux
Salanfe SA c/o Alpiq Suisse SA, chemin de Mornex 10, 1000 Lausanne
Salzmann Ingenieurbüro AG, Kantonsstrasse 73, 3930 Eyholz
Saner Netzwerktechnik, Neuguetstrasse 26, 8624 Grüt (Gossau ZH)
Saniservice SA, Rotzbergstrasse 12, 6362 Stansstad
SAQ Swiss Association for Quality, Stauffacherstrasse 65/42, 3014 Bern
Sawa Pumpentechnik AG, Taastrasse 40, 9113 Degersheim
SBB AG, Hohlstrasse 346, 8004 Zürich
SBB AG Bern, Industriestrasse 1, 3052 Zollikofen
Schachenmann + Co. AG, Hochbergerstrasse 60B, 4019 Basel
Schäfer Partner AG, Bahnhofstrasse 13, 5600 Lenzburg
Schaffner Trading AG, Nordstrasse 11, 4542 Luterbach
Schärer + Kunz AG, Hermetschloostrasse 73, 8048 Zürich
Schärli Elektro.com AG, Sälistrasse 23A, 6005 Luzern
Schättin Elektrokontrollen, Meilenerstrasse 53, 8132 Egg b. Zürich
Schaublin Machines SA, Nomlieutenant 1, 2735 Bévillard
Scheidt MessTechnik, Buchgrindelstrasse 13, 8623 Wetzikon ZH
Schibli AG, Gurzelenstrasse 12, 4512 Bellach
Schiffahrtsgesellschaft des Vierwaldstättersees SGV, Werftstrasse 5, 6002 Luzern
Schild Elektro AG, Hauptstrasse 121, 3855 Brienz BE
Schiller AG, Altgasse 68, 6340 Baar
Schindler Aufzüge AG, Zugerstrasse 13, 6030 Ebikon
Schlunegger AG, Austrasse 4, 5300 Turgi
Schmid AG - energy solutions, Hörnlistrasse 12, 8360 Eschlikon TG
Schmid Seilbahnsteuerungen AG, Schönbachstrasse 5, 8640 Rapperswil SG
Schmidhauser AG Elektronische Systeme, Obere Neustrasse 1, 8590 Romanshorn
Schmidiger + Rosasco AG, Leutschenbachstrasse 55, 8050 Zürich
Schmidlin AG, Zürichstrasse 19, 8910 Affoltern am Albis
Schneeberger AG, St. Urbanstrasse 12, 4914 Roggwil BE
Schneider Electric (Schweiz) AG, Schermenwaldstrasse 11, 3063 Ittigen
Schneikel Electronics GmbH, Steinhaldenstrasse 24, 8954 Geroldswil
Schönenberger M. AG, Industriestrasse 17, 5507 Mellingen
Schönholzer AG, Kalchbühlstrasse 18, 7000 Chur
Schotec AG, Moosacherstrasse 15, 8804 Au ZH
SCHOTT Schweiz AG, St. Josefens-Strasse 20, 9001 St. Gallen
Schröder Swiss SA, route de l'Ecorcheboeuf, 1084 Carrouge VD
Schultheis - Möckli AG Elektrotechnische Anlagen, Fröschenweidstrasse 10, 8404 Winterthur
Schulthess Klinik, Lengghalde 2, 8008 Zürich
Schulthess Maschinen AG, Landstrasse 37, 8633 Wolfhausen
Schumo AG, Industriestrasse 63, 6312 Steinhausen
Schurter AG, Werkhofstrasse 8-12, 6002 Luzern
Schutz & Rettung Zürich Berufsfeuerwehr Süd, Weststrasse 4, 8036 Zürich
Schwarz + Partner AG, Seewenweg 3, 4153 Reinach BL
Schweiz. Sekretariat Holdit, Asylstrasse 64/4, 8032 Zürich
Schweizer Elektrobau AG, Rosenweg 1, 8917 Oberlunkhofen
Schweizer Paraplegiker-Zentrum, Guido A. Zäch Strasse 1, 6207 Nottwil
Schweizer Radio und Fernsehen SRF, Schwarztorstrasse 21, 3000 Bern 14
Schweizer Rheinsalinen AG, Rheinstrasse 52, 4133 Pratteln
Schweizerische Mobiliar Versicherungsgesel. AG, Bundesgasse 35, 3001 Bern
Schweizerische Rückversicherungs- Gesellschaft AG, Mythenquai 50/60, 8022 Zürich
Schweizerische Südostbahn AG, Bahnhofplatz 1a, 9001 St. Gallen
Schweizerischer Verein für Schweisstechnik SVS, St. Alban-Rheinweg 222, 4052 Basel
Scintilla AG Solothurn, 4501 Solothurn
SEC Swiss Energy Consulting, Röschibachstrasse 63, 8037 Zürich
Sécheron SA, rue du Pré-Bouvier 25, 1217 Meyrin
SECO Staatssekretariat für Wirtschaft, Holzikofenweg 36, 3003 Bern
Secu AG, Furggalaidis 287D, 7223 Buchen
Securelec SA, avenue de la Praille 45, 1227 Carouge GE
Securiton AG, Alpenstrasse 20, 3052 Zollikofen
Secutronic AG, Wartburgstrasse 2, 4663 Aarburg
Sedelec SA, rue Blavignac 1, 1227 Carouge GE
Sedelec SA Lausanne, avenue des Boveresses 48, 1010 Lausanne
Sefar AG, Hinterbissastrasse 25, 9410 Heiden
SEIC Service électrique Intercommunal SA, Grand Rue 2, 1904 Vernayaz
Seitz Eugen AG, Spitalstrasse 204, 8623 Wetzikon ZH
Selecta AG, Industrie Neuohf 78, 3422 Kirchberg BE
Selectron Systems AG, Bernstrasse 70, 3250 Lyss
Selmoni Installation AG, St. Alban-Vorstadt 106, 4052 Basel
SEMA Schweiz.Verbund der Elektromaschinenbaufirmen c/o Marty Elektromechanik, Kohlhüttenstrasse 3, 6440 Brunnen
Semax AG, Chamerstrasse 175, 6300 Zug

- Senoro AG**, In der Au 5, 8406 Winterthur
Senn AG, Bernstrasse 9, 4665 Oftringen
Sensirion AG, Laubisrütistrasse 50, 8712 Stäfa
Serge Ferrari AG, Wasterkerkerweg 2, 8193 Eglisau
Serge Ferrari Tersuisse SA, Emmenweidstrasse 66, 6020 Emmenbrücke
Sergio Lo Stanco Elektro AG, Hauptstrasse 37, 4562 Biberist
Sersa Technik AG, Nordstrasse 1, 5612 Villmergen
Service 7000 AG, Molliserstrasse 41, 8754 Netstal
Service de la sécurité civile et militaire, route de l'Arsenal 2, 2013 Colombier NE
Service de l'Électricité de la commune de Cortaillod, rue des Courtils 28, 2016 Cortaillod
Service des Ponts et Chaussées, les Prés Roses 3, 2800 Delémont
Service électrique de Develier, rue de l'Eglise 8, 2802 Develier
Service électrique de la Commune de St-Maurice, 1890 St-Maurice
Service électrique de la Commune de Landeron, rue du Centre 2, 2525 Le Landeron
Service Electrique Orsières, rue de la Commune 3, 1937 Orsières
Services Industriels, rue du Voisinand 2, 1095 Lutry
Services Industriels de la Commune de Fully, rue de l'Eglise 46, 1926 Fully
SES Controlli Sagl, via Angelo Nessi 1, 6600 Locarno
sf elektro-engineering ag, Marktstrasse 21, 8890 Flums
SGV - Solothurnische Gebäudeversicherung, Baselstrasse 40, 4500 Solothurn
Sharp Electronics (Schweiz) AG, Moosstrasse 2A, 8805 Rüslikon
Sia Abrasives Industries AG, Mühlewiesenstrasse 20, 8500 Frauenfeld
SIAS AG, Etzelstrasse 30, 8634 Hombrechtikon
Sicpa S.A. Prilly, 1000 Lausanne 16
SicuroCentral AG, Täschmattstrasse 2, 6015 Luzern
Siemens Schweiz AG, Freilagerstrasse 28, 8047 Zürich
Siemens Schweiz AG, Gubelstrasse 22, 6300 Zug
Siemens Schweiz AG, Hammerweg 1, 8304 Wallisellen
Siemens Schweiz AG Power Systems ED, Bösch 35, 6331 Hünenberg
Siemens Schweiz AG, Freilagerstrasse 40, 8047 Zürich
SIGE Service Intercommunal de Gestion, Quai Maria-Belgia 18, 1800 Vevey 1
Sigma-Aldrich Production GmbH, Industriestrasse 25, 9470 Buchs SG
SIGNON Schweiz AG, Aargauerstrasse 250, 8048 Zürich
Sihltal Zürich Uetliberg-Bahn SZU AG, Wolframplatz 21, 8045 Zürich
Silac AG, Euthalerstrasse 40, 8844 Euthal
Silitex Fibers SA, route de la Gare 70, 2017 Boudry
Simmen SPS Software, Rohrdorferstrasse 40A, 5453 Remetschwil
Simpex Electronic AG, Binzackerstrasse 33, 8622 Wetzikon ZH
Sinfla, Mettlenbachstrasse 29, 8617 Mönchaltorf
Sirel AG, Dattenmattstrasse 16A, 6010 Kriens
Sitasys AG, Freiburgstrasse 251, 3018 Bern
skyguide swiss air navigation services ltd., Flugsicherungsstrasse 1 - 5, 8602 Wangen ZH
Skylla Strom Zürich, Kanonengasse 16, 8004 Zürich
SLG Schweizer Licht Gesellschaft, Altenbergstrasse 29, 3013 Bern
Sloan AG, Birmannsgasse 8, 4055 Basel
SM Elektronik AG, Werbhollenstrasse 54, 4145 Dornach
SM Handels AG, Industriestrasse 2, 8108 Dällikon
SNV Schweiz. Normen-Vereinigung, Bürglistrasse 29, 8400 Winterthur
Sodeco SA c/o Landis + Gyr SA, route d'Yverdon 1, 1033 Cheseaux-Lausanne
Soft Control AG, Industriestrasse 28, 9100 Herisau
SOG-UNILight AG, Lerzenstrasse 20, 8953 Dietikon
Solarville AG, Technoparkstrasse 2, 8406 Winterthur
Solothurner Spitäler AG, Schöngrünstrasse 36A, 4500 Solothurn
Solutec Automation AG, Steinackerstrasse 55, 8902 Urdorf
Solvay (Schweiz) AG, Zürcherstrasse 42, 5330 Bad Zurzach
SONERIS Realtime GmbH, Joweid Zentrum 1, 8630 Rütli ZH
Sony Europe Ltd, Weybridge Schlieren/Switzerland Branch, Wiesenstrasse 5, 8952 Schlieren
Sotero Sàrl, route d'Arbel 81C, 1844 Villeneuve VD
Sowatec AG, Mattenstrasse 14, 8330 Pfäffikon ZH
Specialized Europe GmbH, Lorzenparkstrasse 10, 6330 Cham
Spengler Electronic AG, Strehlgasse 5, 4105 Biel-Benken BL
Spital Bern - Tiefenau, Tiefenastrasse 112, 3004 Bern
Spital Bülach, Spitalstrasse 24, 8180 Bülach
Spital Limmattal, Urdorferstrasse 100, 8952 Schlieren
Spital Netz Bern AG Ziegler, Morillonstrasse 75-91, 3007 Bern
Spital Oberengadin, Via Nouva 3, 7503 Samedan
Spital Zollikerberg, Trichtenhauserstrasse 20, 8125 Zollikerberg
Spring AG, Bahnhofstrasse 105, 5430 Wettingen
Sputnik Engineering AG, Länggasse 85, 2504 Biel/Bienne
SRO AG, Spital Langenthal, St. Urbanstrasse 67, 4900 Langenthal
SSE Engineering AG, Turbenweg 10, 3073 Gümliigen
St. Jakobshalle Basel, Brüglingerstrasse 19-21, 4052 Basel
Stadler Altenrhein AG, Park Altenrhein, 9423 Altenrhein
Stadler Bussnang AG, Industriestrasse 4, 9565 Bussnang
Stadler Winterthur AG, Sulzer-Allee 11, 8400 Winterthur
Stadt Luzern
Betagtenzentrum Eichhof, Steinhofstrasse 13, 6005 Luzern
Stadt Luzern
Betagtenzentrum Staffelnhof, Staffelnhofstrasse 60, 6015 Luzern
Stadt Zürich
Wasserversorgung, Hardhof 9, 8064 Zürich
Stadmühle Schenk AG, Güterstrasse 54, 3072 Ostermündigen
STAG AG, Industriestrasse 11, 7304 Maienfeld
Stageparts GmbH, Walke, 9100 Herisau
Star Unity AG, Seestrasse 315, 8804 Au ZH
Starrag AG, Seebleichstrasse 61, 9404 Rorschacherberg
Statch Systems AG, Alte Schmerikonstrasse 3, 8733 Eschenbach SG
Station d'épuration des eaux usées
STEP de Lucens, Route de caféine 11, 1522 Lucens
Statron AG, Industrie Nord, 5506 Mägenwil
Stäubli Sargans AG, Grossfeldstrasse 71, 7320 Sargans
Steffen AG, Limmatstrasse 8, 8957 Spreitenbach
Steinegger W. AG, Byfangstrasse 15, 2552 Orpund
Steinemann Technology AG, Schoretshuebstrasse 24, 9015 St. Gallen
Stöckli A. & J. AG, Ennetbachstrasse 40, 8754 Netstal
Stöckli R. AG, Thurgauerstrasse 72, 8050 Zürich
Stöcklin Logistik AG, Dornacherstrasse 197, 4147 Aesch BL
Storz Medical AG, Lohstampfstrasse 8, 8274 Tägerwilen
Strassburger AG, Hauptstrasse 100, 8272 Ermatingen
Straub Medical AG, Straubstrasse 12, 7323 Wangs
Streng Plastic AG, Dielsdorferstrasse 21, 8155 Niederhasli
Stuber + Heiniger Zweigniederlassung der Elektro-Bau AG Rothrist, Hofackerstrasse 45, 4573 Lohn-Ammannsegg
Stuber Louis AG, Industrie Neuhof 3, 3422 Kirchberg BE
Stucky SA, rue du Lac 33, 1020 Renens VD
Studer Erwin Elektro AG, Neudorfstrasse 2, 6027 Römerswil LU
Studer Innotec, rue des Casernes 57, 1950 Sion
STYLE System-Technik GmbH, Nordweg 16, 2502 Biel/Bienne
Slyner + Bienz FormTech AG, Freiburgstrasse 556, 3172 Niederwangen BE
Suard R. SA, Derrière-la-ville 5, 2916 Fahy
Suhner Otto AG, Industriestrasse 10, 5242 Birr-Lupfig
Suisselectra Ingenieurunternehmung AG, Hochstrasse 48, 4002 Basel
Suncontract GmbH, Eulerstrasse 15, 4051 Basel
Suter Rolf AG, Alte Seonerstrasse 8, 5503 Schafisheim
Suva, Fluhmattstrasse 1, 6002 Luzern
Swiss Ident Systems GmbH, Birchwiesstrasse 31, 8114 Dänikon ZH
Swiss Quality Testing Services, Grünastrasse 23, 8953 Dietikon
Swiss TS Technical Services AG, Richtstrasse 15, 8304 Wallisellen
Swisscable - Verband für Kommunikationsnetze, Kramgasse 5, 3011 Bern
Swisscom (Schweiz) AG, Ostermündigenstrasse 93, 3050 Bern
swisselectric, Seilerstrasse 3, 3011 Bern
Swissgrid AG, Dammstrasse 3, 5070 Frick
Swissi AG, Richtstrasse 15, 8304 Wallisellen
Swissmedic, Hallerstrasse 7, 3003 Bern
Swissmetal Industries AG, Grand-Rue 6, 2732 Reconvieler
Swissolar Schweiz. Fachverband für Sonnenenergie, Neugasse 6, 8005 Zürich
SwissPrimePack AG, Oberrietstrasse 53, 9450 Albstätten SG
Swisspro NW AG, Lysbüchelstrasse 160, 4056 Basel
SwissT.net Swiss Technology Network, Industriestrasse 4A, 8604 Volketswil
Swistec Systems AG, Allmendstrasse 30, 8320 Fehraltorf
Syma-System AG, Panoramastrasse 19, 9533 Kirchberg SG
Symo-Electronic AG, Langackerstrasse 5, 6330 Cham
Synergy Health Däniken AG, Hogenweidstrasse 6, 4658 Däniken SO
Syslogic Datentechnik AG, Täferstrasse 28, 5405 Baden
Tamoil SA, Route de Pré-Bois 29, 1215 Genève
TAU Tanklager Auhafen AG, Auhafenstrasse 10A, 4132 Muttenz
Taxomex AG, Bernstrasse 388, 8953 Dietikon
TB Gränichen Energie AG, Kirchenfeldstrasse 12, 5722 Gränichen
TBF + Partner AG, Turnerstrasse 25, 8006 Zürich
TE Connectivity Solutions GmbH, Ampèrestrasse 3, 9323 Steinach
TE Connectivity Solutions GmbH
Werk Axiom Au, Seestrasse 295, 8804 Au ZH
Tecan Schweiz AG, Seestrasse 103, 8708 Männedorf
TechCom electro ag, Kirchstrasse 18, 9200 Gossau SG
Technische Betriebe Oberentfelden, Dorfstrasse 7, 5036 Oberentfelden
Technische Betriebe Birmenstorf, Badenerstrasse 25, 5413 Birmenstorf
Technische Betriebe Goldach, Marmorstrasse 3, 9403 Goldach
Technische Betriebe Seon, Mühleweg 3, 5703 Seon
Technische Betriebe Wängi, Steinlerstrasse 2, 9545 Wängi
Technische Betriebe Würenlos, Schulstrasse 24, 5436 Würenlos
Technische Gemeindebetriebe Berg, Hauptstrasse 43, 8572 Berg TG
TechnoWatts Sàrl, rue du Château 2, 2114 Fleurier
Tecon AG, Werkstrasse 1, 9242 Oberuzwil
TEL Solar AG Switzerland Module Technology, Hauptstrasse 1A, 9477 Trübbach
Telcona AG, Im Vorderasp 4, 8154 Oberglatt ZH
Telma AG, Gewerweg 10, 3662 Seftigen
Teseq AG, Nordstrasse 11F, 4542 Luterbach
Testex AG, Gotthardstrasse 61, 8002 Zürich
Thales Rail Signalling Solutions AG, Friesenbergstrasse 75, 8055 Zürich
Thyssen Suisse SA Corporate, Binzstrasse 18, 8045 Zürich
The Swatch Group R & D Ltd. Division ASULAB, rue des Sors 3, 2074 Marin-Epagnier
Theater Basel, Elisabethenstrasse 16, 4051 Basel
Theben HTS AG, Im Langhag 7B, 8307 Effretikon
Thermoplan AG, Röhrlistrasse 22, 6353 Weggis
Thosstec GmbH, Kägenstrasse 23, 4153 Reinach BL
Thuba AG, 4015 Basel
Thut Elektro AG Elektrische Installationen, Industriestrasse 4, 5313 Klingnau
Thyssen Krupp Aufzüge AG, Glattalstrasse 207, 8153 Rümlang
Tiefbauamt Kt. Schaffhausen, Schweizersbildstrasse 69, 8200 Schaffhausen

- Tiroler Wasserkraftwerke AG**, Eduard-Wallnöfer-Platz 2, AT-6010 Innsbruck
TMP MultiService Sàrl, au Chomoz 7, 1426 Concise
TNC Consulting AG, General-Wille-Strasse 59, 8706 Meilen
Togni Flavio SA, strada da Pambi 7, 6915 Pambio-Noranco
Toneatti Engineering AG, Wasserwerksgasse 39, 3000 Bern 13
Toutélec SA, rue de Venise 11C, 1870 Monthey
TQM Technical Quality Management GmbH, Soorpark 2, 9606 Bütschwil
Trafag AG, Industriestrasse 11, 8608 Bubikon
Trafo Reinigungen Wil, Bergtalstrasse 46, 9500 Wil SG
Trafopower AG, Grundstrasse 36, 5012 Schönenwerd
Transitgas AG, Baumackerstrasse 46, 8050 Zürich
Transports publics du Littoral neuchâtelois, quai Philippe-Godet 5, 2000 Neuchâtel
Transports publics genevois, route de la Chapelle 1, 1212 Grand-Lancy
Trasfor SA, via cantonale, 6995 Molinazzo
Travasa, Travelec, chemin Moïse-Duboule 29, 1209 Genève
Tri Star Electronics
Europe SA, Centro Nord Sud Stabile 3A, 6934 Bioggio
Tridel SA, rue du Vallon 35, 1005 Lausanne
Tridonic AG, Obere Allmeind 2, 8755 Ennenda
Trielec AG, Mühlentalstrasse 136, 8200 Schaffhausen
Trikon Solutions AG, Industriepark 1c, 8212 Neuhausen
Trilux AG, Bodenackerstrasse 1, 8957 Spreitenbach
Trisa AG, Kantonsstrasse 31, 6234 Triengen
Triulzi AG, via Surpunt 62, 7500 St. Moritz
TTM Traitements Thermique SA, rue de l'Île Falcon, 3960 Sierre
Tulux AG, Tödistrasse 4, 8856 Tuggen
Tunnel du Grand-Saint-Bernard SA, Bourg-St-Bernard 1, 1946 Bourg-St-Pierre
Tüscher Edwin, im Winkel, 8777 Betschwanden
Tyco Electronics Logistics AG Werk Axicom Wohlen, Wilerzelgstrasse 17, 5610 Wohlen AG
TZ Stromag, Kantonsstrasse 132, 3902 Glis
UBS AG, 8098 Zürich
Ultralight AG, Gewerbeweg 29, 9486 Schaanwald
Umicore Strub AG, Hauptstrasse 81, 3266 Wiler b. Seedorf
Universitäts-Kinderspital beider Basel (UKBB), Spitalstrasse 33, 4031 Basel UniSpital
Universitätsklinik Balgrist, Forchstrasse 340, 8008 Zürich
Universitätsspital Basel, Hebelstrasse 36, 4056 Basel
upc cablecom GmbH, rue Galilée 2, 1400 Yverdon-les-Bains
Urs Hager Elektro-Anlagen GmbH, Breitenstrasse 7, 8717 Benken SG
Urso Elektrokontrollen, Stegackerstrasse 6, 8409 Winterthur
UTC Fire & Security Suisse Sarl, chemin du Devant 7, 1024 Ecublens VD
V. Pavoncello Ing., rue des Bossons 12, 1213 Onex
Valentine Fabrique SA, Avenue d'Epenex 6, 1024 Ecublens VD
Valkontroll GmbH, Casa bella, 3998 Reckingen VS
Valtronic Technologies Suisse SA, 1343 Les Charbonnières
Varian Medical Systems Imaging Laboratory GmbH, Täferstrasse 7, 5405 Dättwil AG
Varioprint AG, Mittelbissastrasse 7-9, 9410 Heiden
Vectronix AG, Max Schmidheiny-Strasse 202, 9435 Heerbrugg
Verband KVA Thurgau, Rüteliholzstrasse 5, 8570 Weinfelden
Verband Werbetechnik+Print, Spitalstrasse 14, 9472 Grabs
Vereinigung Kantonaler Feuerversicherungen VKF, Bundesgasse 20, 3001 Bern
Verkehrsbetriebe Zürich, Luggwegstrasse 65, 8048 Zürich
Vetter Plumett AG, Chilegass 7A, 8197 Rafz
Viscom Engineering AG, Alte Obfelderstrasse 57, 8910 Affoltern am Albis
Vogt AG, Duschletenstrasse 2, 4654 Lostorf
Volland AG, Ifangstrasse 103, 8153 Rümlang
Volta Elektromaschinenbau AG, Voltastrasse 10A, 6005 Luzern
Voltex SA, route de Rosé 49, 1754 Avry-sur-Matran
Von Roll Casting (Emmenbrücke) AG, Rüeggisingerstrasse 2, 6020 Emmenbrücke
Von Roll Schweiz AG, Passwangstrasse 20, 4226 Breitenbach
Vonesco Control AG, Gewerbestrasse 6, 8162 Steinmaur
vonRoll hydro (suisse) ag, Rüeggisingerstrasse 2, 6020 Emmenbrücke
Vontobel Verbindungstechnik, Wolleraustrasse 15, 8807 Freienbach
VR AG Verkehrs- und Kommunikationstechnik, Rütistrasse 18, 8952 Schlieren
VSE Verband Schweizerischer Elektrizitätsunternehmen, Hintere Bahnhofstrasse 10, 5000 Aarau
VSEI Verband Schweizerischer Elektro-Installationsfirmen, Limmatstrasse 63, 8005 Zürich
VTE c/o Zraggen Consulting, 9001 St. Gallen
Vuadens Contrôles SA, rue Oscar-Bider 54, 1950 Sion
Vulkan AG, Trischlistrasse 23, 9400 Rorschach
V-Zug AG, Industriestrasse 66, 6301 Zug
V-Zug Kühltechnik AG, Zeltgstrasse 3, 9320 Arbon
W + S Elektro AG, Lindenweg 4, 5032 Aarau Rohr
W. Hügli Elektro AG, Bielstrasse 15, 3270 Aarberg
W. Schmid AG, Dorfstrasse 23, 5442 Fislisbach
Wagner + Grimm AG, Pfäffikerstrasse 27, 8335 Hittnau
Wagner + Grimm AG, Werkstrasse 4, 6102 Malters
Wago Contact SA, route de l'Industrie 19, 1564 Domdrier
Waldmann Lichttechnik GmbH, Benkenstrasse 57, 5024 Küttigen
Waldner AG, Tunnelstrasse 5, 8732 Neuhaus SG
WALSER + CO. AG, Dorf 24, 9044 Wald AR
Walter Wettstein AG, Mattenstrasse 11, 3073 Gmüden
Warob Müller & Bürgin SA, rue des Québrates 2, 2830 Courrendlin
Watropur AG, Eichzün 5, 3800 Unterseen
Wegmann Fritz AG, Henauerstrasse 11, 9244 Niederuzwil
Weidmann Electrical Technology AG, Neue Jonastrasse 60, 8640 Rapperswil SG
Weidmüller Schweiz AG, Rundbuckstrasse 2, 8212 Neuhausen
Weigel Elektronik AG, Bleikenstrasse 11, 9630 Wattwil
Weisse Arena Bergbahnen AG, Casa Prima, 7032 Laax GR 2
Wengernalpbahn AG, Harderstrasse 14, 3800 Interlaken
Werthenstein BioPharma GmbH, Industrie Nord 1, 6105 Schachen LU
WESCO AG, Tägerhardstrasse 110, 5430 Wettingen
Wetrok AG, Steinackerstrasse 62, 8302 Kloten
Wey & Burkard Elektroberatung, Im Hasliacher 6, 5626 Hermetschwil-Staff
Wey + Partner AG, Bahnhofplatz 3, 6210 Sursee
WEZ Kunststoffwerk AG, Industriestrasse 8, 5036 Oberentfelden
Widap AG, Friesenstrasse 11, 3185 Schmiten FR
Widler Elektro AG, Oberwilerstrasse 2, 4102 Binningen
Widmer Robert AG Elektrische Anlagen, Rankhofstrasse 4, 6006 Luzern
Winterhalter + Fenner AG, Birgistrasse 10, 8304 Wallisellen
Winterhalter Gastronom AG, Am Hirschsprung, 9464 Rüthi (Rheintal)
Wisag Wissenschaftliche Apparaturen und Industrieanlagen AG, Oerlikonerstrasse 88, 8057 Zürich
WISAR, Wyser + Anliker AG, Steinackerstrasse 29, 8302 Kloten
Wisi Wilhelm Sihl AG, Hintermättlistrasse 9, 5506 Mägenwil
Woertz Engineering AG, Hofackerstrasse 47, 4132 Muttenz
Wohlgroth AG, Eschenstrasse 8, 8603 Schwerzenbach
Wohn- und Bürozentrum für Körperbehinderte, Aumattstrasse 70-72, 4153 Reinach BL
Woodcare SA, 1844 Villeneuve VD
WorldConnect AG, Werkstrasse 12A, 9444 Diepoldsau
WSP W.Schefer + Partner Ingenieurbüro AG, Kemptnerstrasse 7, 8340 Hinwil
Wynental- und Suhrentalbahnhof, Hintere Bahnhofstrasse 85, 5000 Aarau
Xerox AG, Lindenstrasse 23, 8302 Kloten
XP Power AG, Im Halt 8, 5412 Gebenstorf
Xtralis AG, Burgerrietstrasse 30, 8730 Uznach
Zehnder Batterien AG, Grenzweg 2, 5040 Schöftland
Zehnder Group Produktion Gränichen AG, Oberfeldstrasse 1, 5722 Gränichen
Zentras, Westl. Zentralschweizer Nationalstrassen, Kreuzstrasse 6, 6370 Stans
ZidaTech AG, Fabrikstrasse 9, 4614 Hägendorf
Ziegler Papier AG, Bahnhofstrasse 21, 4203 Grellingen
Zimmermann AG Elektromaschinen, Bahnhofstrasse 6, 6048 Horw
Zimmermann Technik AG, Zollhausstrasse 2, 6015 Luzern
Zoo Zürich, Zürichbergstrasse 221, 8044 Zürich
Zuger Kantonsspital, Landhausstrasse 11, 6340 Baar
Zühlke Engineering AG, Wiesenstrasse 10A, 8952 Schlieren
Zumbach Elektronik AG, Hauptstrasse 93, 2552 Orpund
Zumtobel Licht AG, Thurgauerstrasse 39, 8050 Zürich
Zürcher Kantonalbank, Talstrasse 12, 8001 Zürich
Zürich Versicherungs-Gesellschaft, Mythenquai 2, 8002 Zürich
Zweckverband Kehrichtbeseitigung Linthgebiet, 8867 Niederurnen
Zweckverband Kehrichtverwertung Zürcher Oberland, Wildbachstrasse 2, 8340 Hinwil

6.5 Institutionelle Mitglieder von Electrosuisse Membres institutionnels d'Electrosuisse

ABB Technikerschule, Wiesenstrasse 26, 5400 Baden
 Abegg-Stiftung, Werner Abeggstrasse 67, 3132 Riggisberg
 ABZ-SUISSE GmbH, Wiggermatte 16, 6260 Reiden
 Acfie formation, Varis 1, 1700 Fribourg
 Allgemeine Gewerbeschule Basel, Vogelsangstrasse 15, 4058 Basel
 AMIV an der ETH, Universitätsstrasse 6CAB E37, 8092 Zürich
 Antroposophische Gesellschaft Goetheanum, Rütliweg 45, 4143 Dornach
 Association Cantonale Vaudoise des Installateurs-Electriciens, route I-Paderewski 2, 1131 Tolochenaz
 BBB Berufsbildung Baden, Wiesenstrasse 32, 5400 Baden
 BBM-Kreuzlingen Berufsschule, Gaissbergstrasse 8, 8280 Kreuzlingen
 BBW Berufsbildungsschule Winterthur, Wülflingerstrasse 17, 8400 Winterthur
 BBZ Berufsbildungszentrum des Kantons Schaffhausen, 8201 Schaffhausen
 Berner Fachhochschule Technik und Informatik, Quellgasse 21, 2501 Biel/Bienne
 Berner Fachhochschule - Technik und Informatik, Ilcoweg 1, 3400 Burgdorf
 Bernisches Historisches Museum, Helvetiaplatz 5, 3005 Bern
 Berufs- und Weiterbildungszentrum BZB, Hanflandstrasse 17, 9470 Buchs SG
 Berufsbildungszentrum, Kottenmatte 4, 6210 Sursee
 Berufsbildungszentrum Elektro, Seilerbahnweg 8, 7000 Chur
 Berufsbildungszentrum Goldau, Zaystrasse 44, 6410 Goldau
 Berufsbildungszentrum Herisau, Waisenhausstrasse 6, 9100 Herisau
 Berufsbildungszentrum Wil, Schützenstrasse 8, 9500 Wil SG
 Berufsschule Aarau, Tellstrasse 58, 5000 Aarau
 Berufsschule Bülach Fachgruppe Elektro, Lindenhofstrasse 10, 8180 Bülach
 BFE Berufsfachschule Emmental, Zähringerstrasse 13, 3400 Burgdorf
 Bildungszentrum für Technik, Kurzenerchingerstrasse 8, 8500 Frauenfeld
 Bildungszentrum Zürichsee, Alte Landstrasse 40, 8810 Horgen
 BWZ Brugg, Annerstrasse 12, 5200 Brugg
 CEFF Industrie, rue Baptiste-Savoie 26, 2610 St-Imier
 Centre de Formation professionnelle spécialisé, avenue de France 25, 1950 Sion
 Centre Neuchâtelois d'Intégration Professionnelle CNIP, Site Dubied 12, 2108 Couvet
 Centre prof. des métiers du bâtiment CPMB, chemin des Longues Raies 11, 2013 Colombier NE

Centre Professionnel du Nord Vaudois, rue Roger de Guimps 41, 1400 Yverdon-les-Bains
 Centro Professionale A.I.E.T, via St. Maria 27, 6596 Gordola
 CPLN-ET Centre d'achats/ETN, rue de la Maladière 84, 2000 Neuchâtel
 CREGE c/o CHYN, rue Emile-Argand 11, 2000 Neuchâtel
 CSEM Centre Suisse d'Electronique et de Microtechnique SA, rue Jaquet-Droz 1, 2000 Neuchâtel
 Ecole d'ing. et d'architectes de Fribourg, Boulevard de Pérolles 80, 1705 Fribourg
 Ecole Internationale de Genève La Châtaigneraie, chemin de la Ferme 2, 1297 Founex
 Ecole Professionnelle Artisanale et Industrielle, derrière-les-Ramparts 5, 1700 Fribourg
 Ecole Technique et des Métiers, rue de Sébeillon 12, 1004 Lausanne
 EIPC Services B.V., Bourgognestraat 16, NL-6221 Maastricht
 Elektro Profi GmbH Schweiz, Fachschule BMP, Joweid Zentrum 4, 8630 Rütli ZH
 Elektro-Ausbildungszentrum Zentralschweiz, Technikumstrasse 1, 6048 Horw
 Elektro-Bildungs-Zentrum EBZ, Überbetriebliche Kurse üK, Bungertenstrasse 47, 8307 Effretikon
 Elektrofachschule des VTHEI, Bärenstrasse 8, 8280 Kreuzlingen
 Elektrofachschule VESA, Fürstenlandstrasse 97, 9014 St. Gallen
 EPFL Domaine Immobilier et infrastructures, Station 4BS 127 (Bâtiment BS), 1015 Lausanne
 ETH Zürich D-ITET, ETH-Zentrum, 8092 Zürich
 Fachhochschule Nordwestschweiz Hochschule für Technik, Klosterzelgstrasse 2, 5210 Windisch
 Fachhochschule Nordwestschweiz, Gründenstrasse 40, 4132 Muttenz
 FFHS Fernfachhochschule Schweiz, Überlandstrasse 12, 3900 Brig
 FKH Fachkommission für Hochspannungsfragen, Voltastrasse 9, 8044 Zürich
 FKO Fachkommission für optische Hochleistungsnetze, Langackerstrasse 12, 8442 Hettlingen
 Forschungsanstalt Agroscope Reckenholz-Tänikon ART, Tänikon 1, 8356 Ettenhausen TG
 Forschungsstiftung Mobilkommunikation ETH Zürich, ETZ K86, Gloriastrasse 35, 8092 Zürich
 Gewerb.-industrielle Berufsschule Bern, Lorrainestrasse 5B, 3013 Bern

Anzeige



Kommunikation
für Profis

Funktechnik
Alarmierung
Videoüberwachung
Gegensprechanlage

Rhäticom

Partelcom

7505 Celerina T 081 833 11 55 celerina@rhaeticom.ch www.rhaeticom.ch	7000 Chur T 081 252 17 75 chur@rhaeticom.ch www.rhaeticom.ch	9000 St.Gallen T 071 260 18 88 st.gallen@partelcom.ch www.partelcom.ch
---	---	---

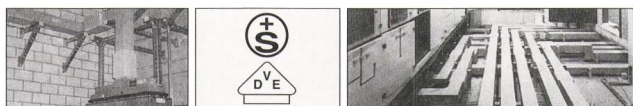

LANZ HE Stromschienen zur sicheren Stromübertragung und -verteilung IP 68 Giessharzvergossen 400 A – 6000 A

Die weltbeste Stromschiene. 100 % korrosionsfest. 3-fach geprüft:
 1. geprüft auf Erdbebensicherheit SIA 261 Eurocode 8 (EMPA)
 2. geprüft auf Schockwiderstand 1 bar Basisschutz (ACS Spiez)
 3. geprüft auf Funktionserhalt im Brandfall 90 Minuten (Erwitte)

3-fach geprüft gibt Sicherheit in schwierig zu evakuierenden Gebäuden, in Anlagen mit grossem Personenverkehr, in Wohn-, Hotel- und Bürohochhäusern.

- Für die änder- und erweiterbare Stromversorgung von Beleuchtungen, Anlagen und Maschinen in Labors, Werkstätten, Fertigungsstrassen, Fabriken, Sportstadien etc.
- Speziell empfohlen zur Verbindung Trafo-Hauptverteilung für Verwaltungsgebäude, Rechenzentren und Spitäler, zum Einsatz in Kraftwerken, Kehrlichtverbrennungs-, Abwasserreinigungs- und Aussenanlagen. ISO-9001-zertifiziert.

Sehr kurze Planungs-, Produktions- und Montagetermine.
Preis günstig. Qualität top. Zuverlässig: LANZ nehmen.

lanz oensingen ag 4702 Oensingen Tel. 062 388 21 21
e-mail info@lanz-oens.com Fax 062 388 24 24

- Mich interessieren LANZ HE. Bitte senden Sie Unterlagen.
- Könnten Sie mich besuchen? Bitte tel. Voranmeldung!

Name / Adresse / Tel. _____



lanz oensingen ag
 CH-4702 Oensingen Südringstrasse 2
 Telefon 062 388 21 21 Fax 062 388 24 24
 www.lanz-oens.com info@lanz-oens.com

- Gewerblich Industrielle Berufsschule Grenchen, BBZ**, Sportstrasse 2, 2540 Grenchen
- Gewerbliche Berufsschule Wetzikon**, Gewerbeschulstrasse 10, 8620 Wetzikon ZH
- Gewerbliches Berufs- und Weiterbildungszentrum**, Demutstrasse 115, 9012 St. Gallen
- GIB Muttenz**, Gründenstrasse 46, 4132 Muttenz
- GIBZ Gewerb.-industrielles Bildungszentrum Zug**, Baarerstrasse 100, 6300 Zug
- Haute Ecole Arc Ingénierie Campus Arc 2**, espace de l'Europe 11, 2000 Neuchâtel
- Haute Ecole d'Ingénierie et de Gestion Canton de Vaud**, route de Cheseaux 1, 1400 Yverdon-les-Bains
- Haute Ecole Valaisanne (HES-SO)**, rue du Rawyl 47, 1950 Sion
- Hochschule für Technik und Wirtschaft HTW**, Pulvermühlestrasse 57, 7000 Chur
- Hochschule Luzern Technik & Architektur**, Technikumstrasse 21, 6048 Horw
- Höhere Fachschule für Technik Mittelland AG**, Sportstrasse 2, 2540 Grenchen
- Höhere Fachschule Schaffhausen**, Hintersteig 12, 8200 Schaffhausen
- Höhere Fachschule Uster**, Berufsschulstrasse 1, 8610 Uster
- HSR Hochschule für Technik Rapperswil**, Oberseestrasse 10, 8640 Rapperswil SG
- IBW Höhere Fachschule Südostschweiz**, Gürtelstrasse 48, 7000 Chur
- IBZ Schulen für Technik Informatik Wirtschaft**, Tellstrasse 4, 5000 Aarau
- ICTnet Information and Communications Techn. Network**, Quellgasse 21, 2500 Biel/Bienne
- IG exact Office**, 8708 Männedorf
- IIMT Université Fribourg**, boulevard de Pérolles 90, 1700 Fribourg
- Ingenieur Hospital Schweiz**
- IHS Geschäftsstelle**, Rüttihofstrasse 21, 4112 Bättwil-Flüh
- Inovatech AG Höhere Fachschule HF**, Strengelbacherstrasse 27, 4800 Zofingen
- Institut de Microtechnique IMT EPFL-STI**, rue Abram-Louis-Breguet 2, 2000 Neuchâtel
- Institut de radiophysique appliquée**, rue du Grand-Pré 1, 1007 Lausanne
- Institut für Viruskrankheiten und Immunophylaxe**, 3147 Mittelhäusern
- Interstaatliche Hochschule für Technik Buchs NTB**, Werdenbergstrasse 4, 9470 Buchs SG
- Interstaatliche Hochschule für Technik NTB**, Schönaueweg 4, 9000 St. Gallen
- Kant.Gewerbliche Berufsschule**, Berufsschulstrasse, 8866 Ziegelbrücke
- Kantonsschule Olten**, Hardfeldstrasse 53, 4600 Olten
- Kloster Einsiedeln**, 8840 Einsiedeln
- Konsumentenforum kf**, Belpstrasse 11, 3007 Bern
- Leibniz Universität Hannover Elektr.Energieversorgung**, Appelstrasse 9A, DE-30169 Hannover
- Libs**, Fabrikstrasse 9, 5400 Baden
- login Berufsbildung**, Riggensbachstrasse 8, 4600 Olten
- Lyceum Alpinum Zuoz AG Technik**, Aguêl 185, 7524 Zuoz
- MSW Winterthur**, Zeughausstrasse 56, 8400 Winterthur
- Nidwaldner Sachversicherung NSV**, Riedmatt 1, 6370 Stans
- Öbu-Netzwerke**, Uraniastrasse 20, 8001 Zürich
- Orif Morges**, chemin de Bellevue 8, 1110 Morges
- Park + Charge**, Bahnhofstrasse 13, 8603 Schwerzenbach
- Paul Scherrer Institut PSI**, PSI OST, 5252 Villigen PSI
- RDS Forum Office**, avenue des Tilleuls 3, 101/2, 1203 Genève
- Reformierte Kirchgemeinde Solothurn**, Baselstrasse 12, 4500 Solothurn
- Schule für Schwerhörige Landenhof**, Landenhofweg, 5035 Unterenfelden
- Schweiz. Energiestiftung**, Sihlquai 67, 8005 Zürich
- Schweiz. Gesellschaft für Korrosionsschutz SGK**, Technoparkstrasse 1, 8005 Zürich
- Schweiz. Technische Fachschule**, Schlosstalstrasse 139, 8408 Winterthur
- Schweizerisch-Liechtenstein. Gebäudetechnikverband (suissetec)**, Auf der Mauer 11, 8001 Zürich
- Serec swiss electromag.research & eng. centre IFH ETH Zürich**, ETZ K.82, 8092 Zürich
- SES Verband Schweizerischer Errichter von Sicherheitsanlagen**, Alpenstrasse 20, 3052 Zollikofen
- SFB Bildungszentrum**, Industriestrasse 1, 3052 Zollikofen
- SGTI Schweiz. Gesellschaft für Technik und Industriekultur**, Lindstrasse 35, 8400 Winterthur
- Stiftung Entsorgung Schweiz**, Obstgartenstrasse 28, 8006 Zürich
- Stiftung Licht Recycling Schweiz SLRS**, Altenbergstrasse 29, 3013 Bern
- Stiftung Revita**, Hinterdorfweg 304, 4718 Holderbank SO
- Supsi Scuola Universitaria Professionale della Svizzera Italiana**, Galleria 2, 6928 Manno
- SVTI Schweiz. Verein für Technische Inspektionen**, Richtstrasse 15, 8304 Wallisellen
- Swiss Engineering STV**, Weinbergstrasse 41, 8006 Zürich
- SwissGIN, Schweizerische Vereinigung der Gebäudeinformatiker c/o brutsche consulting**, Joweid Zentrum 1, 8630 Rütli ZH
- SWISSI Process Safety GmbH**, Schwarzwaldallee 215, 4002 Basel
- Technikerschule HF Zürich Stiftung Juventus Schulen**, Lagerstrasse 41, 8004 Zürich
- Technische Akademie Esslingen TAE**, An der Akademie 5, DE-73760 Nellingen
- Technische Berufsschule**, Ausstellungsstrasse 70, 8090 Zürich
- Technische Berufsschule Zürich**, Sihlquai 101, 8090 Zürich
- TEKO Schweizerische Fachschule**, Pilatusstrasse 38, 6003 Luzern
- TEKO Schweizerische Fachschule**, Aarberggasse 56, 3011 Bern
- TEKO Schweizerische Fachschule**, Clarastrasse 15, 4058 Basel
- TEKO Schweizerische Fachschule**, Belchenstrasse 9, 4600 Olten
- Thermographie Verband Schweiz (theCH)**, 8212 Neuhausen
- Union Schweiz. Kurzwellen-Amateure USKA**, Chamerstrasse 117, 6300 Zug
- Universität Stuttgart Inst.f.Energieübertrag.+Hochspannungstechnik IEH**, Pfaffenwaldring 47, DE-70569 Stuttgart
- Universität Zürich-Irchel**, Winterthurerstrasse 190, 8057 Zürich
- Universitätsspital Zürich**, Rämistrasse 100, 8091 Zürich
- VAEI Verband Aargauischer Elektroinstallationsfirmen**, Weihermattstrasse 24, 5000 Aarau
- VELO Verband der Elektroinstallationsfirmen Linthgebiet und Oberland**, Rickenstrasse 89, 8646 Wagen
- Verband e'mobile**, Pavillonweg 3, 3012 Bern
- Verband VKSE Berufsbildungszentrum**, Aarauerstrasse 30, 4600 Olten
- Verein Smart Grid Schweiz**, Obere Zollgasse 73, 3072 Ostermündigen
- Vorteco AG**, Alte Zurzacherstrasse 34, 5306 Tegerfelden
- VSA Verband Schaltanlagen und Automatik Schweiz**, Werkhofstrasse 9, 2503 Biel/Bienne
- VSEK Verband Schweiz. Elektrokontrollen Zentralvorstand**, 3000 Bern
- Weiterbildungszentrum für das Elektroinstallationsgewerbe**, Wasenstrasse 9, 2500 Biel/Bienne
- Zentrum für berufliche Weiterbildung ZbW**, Gaiserwaldstrasse 6, 9015 St. Gallen
- ZHAW Zürcher Hochschule für Angewandte Wissenschaften**, Technikumstrasse 9, 8400 Winterthur

Anzeige

Die IBZ | zti Schulen bilden Sie weiter.

Höhere Fachschule

Dipl. Techniker/in HF (eidg. anerkannt)

Maschinenbau
Betriebstechnik
Unternehmensprozesse
(Vertiefung Logistik)*
Elektrotechnik
Informatik
Kunststofftechnik
Hochbau und Tiefbau
Haustechnik

Höhere Berufsbildung

Logistikfachmann/-frau
Prozessfachmann/-frau
Industriemeister/in
Technische/r Kaufmann/ Kauffrau
Qualitätsfachmann/-frau

Instandhaltungsfachmann/-frau

Bauführer/in (IBZ-Diplom)
Bauleiter/in Hochbau
Bauleiter/in Tiefbau
Metallbau-Werkstatt- und
Montageleiter/in
Elektro-Installateur/in
Elektro-Projektleiter/in
Elektro-Sicherheitsberater/in
Praxisprüfung gemäss NIV

Nachdiplomstudien

HF-NDS Betriebswirtschaftslehre für
Führungskräfte (Managementkompetenz)

Start: April / Oktober

Standorte: Aarau Basel Bern Sargans
Sursee Winterthur Zug Zürich

*im Anerkennungsverfahren



IBZ | zti

IBZ Schulen für Technik Informatik Wirtschaft AG
Höhere Fachschulen mit eidg. anerkannten Lehrgängen
Zentralsekretariat
Tellstrasse 4, CH-5000 Aarau
Telefon +41 62 836 95 00, ibz@ibz.ch, www.ibz.ch

ISO 9001 • eduQua

7. Mitgliederbeiträge von Electrosuisse für 2014 Cotisations annuelles d'Electrosuisse pour 2014

7.1 Persönliche Mitglieder

Jährliche Mitgliederbeiträge

Studenten und Lernende bis zum Abschluss	CHF	35.-
Jungmitglieder bis und mit 30. Altersjahr	CHF	70.-
Fach- und Fördermitglieder (über 30 Jahre)	CHF	140.-
Seniormitglieder (ab 63 Jahren oder nach 30 Jahren Mitgliedschaft bei Electrosuisse)	CHF	70.-

Zusatzbeitrag 2. Fachgesellschaft

Studierende, Lernende, Seniormitglieder	CHF	10.-
Übrige Mitglieder	CHF	20.-

7.2 Branchen- und institutionelle Mitglieder

Beiträge Branchenmitglieder aus der Industrie

Lohn- und Gehaltssumme	Beitrag	
bis	CHF	(min. CHF)
1 000 000.-	0,4 ‰	250.-
1 000 001.- bis 10 000 000.-	0,2 ‰	+ CHF 200.-
über 10 000 000.-	0,1 ‰	+ CHF 1200.-

Beiträge Branchenmitglieder aus Werkkreisen gemäss Stufe VSE (siehe nachfolgende Tabelle)

Stimmzahl Branchenmitglieder gemäss Beitragsstufen

Branchenmitglieder aus der Industrie	Branchenmitglieder aus Werkkreisen	(Stufe VSE)	Stimmzahl
CHF 250.-			2
CHF 251.- bis 400.-			3
CHF 401.- bis 600.-			4
CHF 601.- bis 800.-			5
CHF 801.- bis 1100.-			6
CHF 1101.- bis 1600.-	CHF 1140.-	(1)	7
CHF 1601.- bis 2300.-	CHF 1640.-	(2)	8
CHF 2301.- bis 3250.-	CHF 2350.-	(3-4)	9
CHF 3251.- bis 4500.-	CHF 3290.-	(5-7)	10
CHF 4501.- bis 5750.-	CHF 4620.-	(8-13)	11
CHF 5751.- bis 7000.-	CHF 6330.-	(14-27)	12
CHF 7001.- bis 8250.-	CHF 8220.-	(28-50)	13
CHF 8251.- bis 9500.-			14
CHF 9501.- bis 10750.-	CHF 10120.-	(>51)	15
CHF 10751.- bis 12000.-			16
CHF 12001.- bis 13250.-			17
CHF 13251.- bis 14500.-			18
CHF 14501.- bis 15750.-			19
über CHF 15750.-			20

Institutionelle Mitglieder

1 Stimme	CHF	120.-
----------	-----	-------

Membres personnels

Cotisations annuelles

Etudiants et apprentis jusqu'au diplôme	CHF	35.-
Membres juniors jusqu'à l'âge de 30 ans	CHF	70.-
Membres professionnels et de soutien (plus de 30 ans)	CHF	140.-
Membres seniors (dès l'âge de 63 ans ou membre Electrosuisse depuis 30 ans consécutifs)	CHF	70.-

Cotisations supplémentaire pour 2^e société spécialisée

Etudiants, apprentis, membres seniors	CHF	10.-
Autres membres	CHF	20.-

Membres du domaine et institutionnels

Cotisations des membres du domaine industriel

Somme des salaires et traitements	Cotisation	
jusqu'à	CHF	(min. CHF)
1 000 000.-	0,4 ‰	250.-
1 000 001.- à 10 000 000.-	0,2 ‰	+ CHF 200.-
plus de 10 000 000.-	0,1 ‰	+ CHF 1200.-

Cotisations des membres du domaine des entreprises d'électricité selon catégorie AES (voir tableau ci-dessous)

Nombre de voix des membres du domaine selon échelonnement des cotisations

Membres du domaine industriel	Membres du domaine des entreprises d'électricité	(Catégorie AES)	Nombre de voix
CHF 250.-			2
CHF 251.- à 400.-			3
CHF 401.- à 600.-			4
CHF 601.- à 800.-			5
CHF 801.- à 1100.-			6
CHF 1101.- à 1600.-	CHF 1140.-	(1)	7
CHF 1601.- à 2300.-	CHF 1640.-	(2)	8
CHF 2301.- à 3250.-	CHF 2350.-	(3-4)	9
CHF 3251.- à 4500.-	CHF 3290.-	(5-7)	10
CHF 4501.- à 5750.-	CHF 4620.-	(8-13)	11
CHF 5751.- à 7000.-	CHF 6330.-	(14-27)	12
CHF 7001.- à 8250.-	CHF 8220.-	(28-50)	13
CHF 8251.- à 9500.-			14
CHF 9501.- à 10750.-	CHF 10120.-	(>51)	15
CHF 10751.- à 12000.-			16
CHF 12001.- à 13250.-			17
CHF 13251.- à 14500.-			18
CHF 14501.- à 15750.-			19
plus de CHF 15750.-			20

Membres institutionnels

1 vote	CHF	120.-
--------	-----	-------

8. Statuten von Electrosuisse Statuts d'Electrosuisse

Statuten von Electrosuisse, SEV Verband für Elektro-, Energie- und Informationstechnik

I. Allgemeines

Art. 1 Name, Sitz

Electrosuisse, SEV Verband für Elektro-, Energie- und Informationstechnik, im Folgenden mit Electrosuisse bezeichnet, ist ein Verein im Sinne von Art. 60ff. des Schweizerischen Zivilgesetzbuches.

Electrosuisse hat ihren Sitz in Fehraltorf und ist im Schweizerischen Handelsregister eingetragen.

II. Zweck und Ziele, Mittel und Methoden

Art. 2 Zweck und Ziele

Electrosuisse ist die anerkannte Fachorganisation für Informations-, Energie- und Elektrotechnik sowie der damit verbundenen System- und Umweltaspekte.

Electrosuisse unterstützt ihre Mitglieder durch Information, Aus- und Weiterbildung, Normung sowie durch Wahrung der Branchen- und Berufsinteressen in der Öffentlichkeit.

Electrosuisse bietet Wissenstransfer und branchenübergreifende Kontakte an mit Fachleuten und Persönlichkeiten aus Schule, Wirtschaft und Politik.

Dies geschieht namentlich in folgender Weise:

- a) Electrosuisse bietet qualitativ hochstehende Dienstleistungen wie Brancheninformationen, Aus- und Weiterbildung sowie Erfahrungsaustausch im nationalen und internationalen Rahmen an. Insbesondere setzt sie sich durch die Organisation von Kursen und durch die Schaffung von Ausbildungsmitteln für die Sicherung und Qualität der elektrotechnischen Berufsausbildung ein.
- b) Electrosuisse unterstützt die in der Elektrotechnik tätigen Unternehmen durch ein breites Angebot von Dienstleistungen, welche Sicherheit und Zuverlässigkeit im Umgang mit der elektrischen Energie betreffen.
- c) Electrosuisse befasst sich mit den Konsequenzen der Elektrotechniknutzung und fördert damit das gegenseitige Verständnis zwischen Technik, Wirtschaft, Wissenschaft, Gesellschaft und Politik.
- d) Electrosuisse qualifiziert sich im Bereich der Elektrotechnik durch ihre breite Abstützung auf die schweizerischen Fachkreise sowie dank ihrer politischen und wirtschaftlichen Unabhängigkeit als Gesprächspartnerin aller interessierten Kreise, insbesondere der Behörden.
- e) Electrosuisse initiiert Aktionen, die dem Nutzen und dem Ansehen der Branche sowie der Solidarität unter den Mitgliedern dienen.
- f) Electrosuisse nutzt die Vorteile eines Verbandes von persönlichen sowie Branchen- und institutionellen Mitgliedern, indem sie Arbeitgeber und Arbeitnehmer, Behörden, Verwaltungen und Ausbildungsstätten auf gemeinsame Interessen fokussiert.
- g) Electrosuisse fördert die berufspolitischen und wirtschaftlichen Interessen der in der Informations-, Energie- und Elektrotechnikbranche tätigen Fachleute durch Kooperation mit Berufsverbänden und anderen interessierten Organisationen.
- h) Electrosuisse ist tätig in allen Belangen der Normung und Prüfung auf dem Gebiet der Elektrotechnik und vertritt diesbezüglich die schweizerischen Anliegen auf internationaler Ebene. Sie bewegt sich im Rahmen der nationalen und internationalen Abgrenzungsvereinbarungen der entsprechenden Gremien.

Electrosuisse erbringt ihre Dienstleistungen marktorientiert und kostendeckend.

Art. 3 Mittel und Methoden

- a) Electrosuisse unterhält ein Verbandssekretariat.
- b) Electrosuisse gründet und betreibt Institutionen und Unternehmen, deren Dienstleistungen sie ihren Mitgliedern, den Behörden und der Öffentlichkeit anbietet.
- c) Electrosuisse bestellt eine oder mehrere Fachgesellschaften und Kommissionen. Sie kann weitere gesamtschweizerische und regionale Kommissionen sowie Fachausschüsse bilden. Sie kann untergeordnete Gruppierungen bestellen.
- d) Electrosuisse sorgt für die Information ihrer Mitglieder und der Öffentlichkeit durch
 - eigene Publikationsorgane (technische Publikationen, Verbandspublikationen, Normen usw.),
 - Publizität in verbandsfremden Medien,
 - Tagungen, Informationsveranstaltungen, Seminarien, Kurse, Exkursionen usw.
- e) Electrosuisse unterhält Verbindungen zu den Behörden sowie zu einschlägigen Organisationen im In- und im Ausland und kann in Zusammenarbeit mit diesen Dienstleistungen erbringen. Sie kann Mitglied nationaler und internationaler Organisationen und Vereinigungen sein.

III. Mitgliedschaft

Art. 4 Mitglieder

Mitglied von Electrosuisse kann werden, wer mit Fragen der Informations-, Energie- und Elektrotechnik sowie der damit verbundenen System- und Umweltaspekte oder diesen zugeordneten Gebieten in Beziehung steht.

Mitgliederkategorien:

- a) Persönliche Mitglieder
 - Studenten/Lehrlinge bis zum Studien-/Lehrschluss.
 - Jungmitglieder: Mitglieder bis zum vollendeten 30. Altersjahr.
 - Fachmitglieder: Mitglieder nach Abschluss der Berufsausbildung, die mindestens einer Fachgesellschaft angehören.
 - Fördermitglieder: Mitglieder, welche die Ziele und die Aktivitäten von Electrosuisse unterstützen, aber keiner Fachgesellschaft angehören.
 - Seniormitglieder: Mitglieder im Alter von mehr als 62 Jahren oder Mitglieder, die dem Verband während 30 Jahren ununterbrochen angehört haben.
 - Fellows: Mitglieder, welche sich für die Belange der Informations-, Energie- oder Elektrotechnik speziell verdient gemacht haben und dazu durch den Vorstand ernannt worden sind.
 - Ehrenmitglieder: Personen, die in Anerkennung ihrer aussergewöhnlichen Verdienste durch die Generalversammlung zu solchen ernannt worden sind.
- b) Branchenmitglieder
Unternehmen der Branche Informations-, Energie-, Elektro-, System- und Umwelttechnik.
Branchenmitglieder haben Anrecht auf eine angemessene Vertretung in den Normungsgremien von Electrosuisse.
- c) Institutionelle Mitglieder
Öffentlich-rechtliche Körperschaften, Verbände, Organisationen und Bildungsstätten.

Art. 5 Mitgliedschaft

Die Aufnahme von persönlichen Mitgliedern sowie Branchen- und institutionellen Mitgliedern erfolgt durch den Vorstand nach schriftlicher Anmeldung beim Verbandssekretariat.

Die Mitgliedschaft erneuert sich stillschweigend jährlich, sofern kein Austrittsbegehren bis zum 30. September des Kalenderjahres beim Verbandssekretariat gestellt wird.

Fellows werden auf schriftlichen Antrag von mindestens fünf persönlichen Mitgliedern und gestützt auf die Empfehlung des Verbandssekretariats durch den Vorstand ernannt. Der Entscheid des Vorstandes ist endgültig.

Ehrenmitglieder werden auf Antrag des Vorstandes durch die Generalversammlung ernannt. Gegen die Aufnahme oder Nichtaufnahme kann an die Generalversammlung rekurriert werden.

Art. 6 Mitgliederbeiträge

Die Jahresbeiträge der einzelnen Mitgliederkategorien werden durch die Generalversammlung festgesetzt. Ehrenmitglieder und Fellows zahlen keine Beiträge.

Art. 7 Vergünstigungen

Allfällige Vergünstigungen für Mitglieder bei Inanspruchnahme von Dienstleistungen von Electrosuisse werden durch den Vorstand festgelegt.

Art. 8 Austritt und Ausschluss

Austrittsbegehren sind bis spätestens zum 30. September des Kalenderjahres an das Verbandssekretariat zu richten. Die Entlassung von Mitgliedern erfolgt je auf Jahresende.

Bei Nichtbezahlung des Beitrages nach erfolgter Mahnung kann der Vorstand ein Mitglied ausschliessen.

Aus wichtigen Gründen kann der Vorstand mit Dreiviertelmehrheit der anwesenden Stimmen den Ausschluss eines Mitgliedes beschliessen. Gegen den Ausschluss kann an der Generalversammlung rekurriert werden. Austretende oder ausgeschlossene Mitglieder sind für ausstehende Beiträge und allfällige weitere eingegangene Verbindlichkeiten belangbar.

Art. 9 Offizielles Publikationsorgan

Die Mitteilungen von Electrosuisse an die Mitglieder erfolgen durch das offizielle Publikationsorgan des Verbands und brauchen den Mitgliedern in keiner anderen Weise zur Kenntnis gebracht zu werden.

IV. Organisation

Art. 10 Organe

Die Organe von Electrosuisse sind:

- Generalversammlung,
- Vorstand,
- Kontrollstelle,
- Geschäftsleitung.

Art. 11 Die Generalversammlung

- a) Die Generalversammlung besteht aus den anwesenden persönlichen Mitgliedern sowie den anwesenden Repräsentanten der Branchen- und institutionellen Mitglieder. Persönliche Mitglieder können sich durch andere Mitglieder vertreten lassen. Branchen- und institutionelle Mitglieder können sich durch dieselbe Person vertreten lassen. Keine Person darf jedoch mehr als 50 Stimmen auf sich vereinen.
- b) Die Mitglieder von Electrosuisse treten jährlich einmal zur ordentlichen Generalversammlung zusammen.
- c) Ausserordentliche Generalversammlungen können nach Bedarf vom Vorstand einberufen werden. Ebenfalls findet eine ausserordentliche Generalversammlung statt auf schriftliches, unter Angabe des Zwecks erfolgtes Begehren eines Fünftels aller Mitglieder.
- d) Der Vorstand bestimmt Datum und Ort der Generalversammlung.
- e) Eine Generalversammlung kann nur gültig verhandeln, wenn die Einladung dazu im offiziellen Publikationsorgan (Art. 9) mindestens vier Wochen vorher an die Mitglieder erfolgt ist unter Angabe der zu behandelnden Traktanden.
- f) Wünscht ein Mitglied eine Ergänzung oder eine Änderung der Traktanden, so hat es eine schriftliche Eingabe mindestens vierzehn Tage vor der Generalversammlung an das Verbandssekretariat einzureichen. Wird an der Generalversammlung Eintreten beschlossen, muss das Traktandum behandelt werden. Statutenän-

derungen und Auflösung von Electrosuisse können nur gemäss Art. 22 und 23 erfolgen.

- g) Über jede Generalversammlung wird ein Protokoll geführt.

Art. 12 Stimmrecht

- a) An ordentlichen und ausserordentlichen Generalversammlungen finden Abstimmungen in der Regel offen durch Handmehr statt; in diesem Fall kommt jeder stimmberechtigten Person eine Stimme zu.
- b) Wenn die Generalversammlung in offener Abstimmung durch Handmehr geheime Abstimmung verlangt oder wenn diese durch die Statuten vorgesehen wird, so ist sie vom Vorsitzenden durchzuführen. Bei geheimen Abstimmungen haben die Branchen- und institutionellen Mitglieder so viele Stimmen, als es der Stufe ihres Jahresbeitrages entspricht. Sämtliche Stimmen eines Branchen- oder institutionellen Mitglieds sind durch ein- und denselben bevollmächtigten Vertreter abzugeben. Persönliche Mitglieder haben je eine Stimme.
- c) Für Beschlüsse und Wahlen ist – unter Ausserachtlassung der Stimmenthaltung – die Zustimmung der Mehrheit oder, bei mehr als zwei Stimmmöglichkeiten, die höchste Anzahl der abgegebenen Stimmen entscheidend. Vorbehalten bleiben die Bestimmungen von Art. 22 und 23.
- d) Die Abstimmungsergebnisse werden durch mindestens zwei von der Generalversammlung bezeichnete Stimmenzähler festgestellt. Es ist in jedem Fall das Gegenmehr festzustellen.
- e) Bei Beschlüssen über die Entlastung des Vorstandes haben Vorstandsmitglieder kein Stimmrecht.
- f) Anstelle der Abstimmung durch eine Generalversammlung kann der Vorstand eine schriftliche Urabstimmung durchführen lassen. Derart zur Abstimmung gebrachte Anträge sind angenommen, wenn sich die Mehrheit der eingesandten Stimmen dafür ausspricht. Für die Stimmenzahl gilt Art. 12b, geheime Abstimmung.
- g) Die Einladung zur Stimmabgabe bei einer Urabstimmung und das Abstimmungsmaterial werden den Mitgliedern, zusammen mit den Anträgen des Vorstands, mindestens vierzehn Tage vor dem Abstimmungstag zugestellt.

Art. 13 Befugnisse der Generalversammlung

Die Geschäfte der Generalversammlung sind:

- a) Beschlussfassung über das Protokoll der vorhergehenden Generalversammlung.
- b) Abnahme des Jahresberichtes und der Jahresrechnungen von Electrosuisse. Kenntnisnahme der Berichte der Kontrollstelle und Beschlussfassung über die Verwendung des Ergebnisses.
- c) Entlastung des Vorstandes.
- d) Festsetzung der Mitgliederbeiträge und der Stimmenzahl der Branchen- und institutionellen Mitglieder.
- e) Wahl des Präsidenten, des Vizepräsidenten und der Mitglieder des Vorstandes.
- f) Wahl der Kontrollstelle.
- g) Erledigung von Rekursen gemäss Art. 5 und 8.
- h) Behandlung von Anträgen des Vorstandes und von Mitgliedern, eingereicht gemäss Art. 11f.
- i) Beschlüsse über Aufstellung und Änderung der Statuten von Electrosuisse gemäss Art. 22.
- k) Beschluss über die Auflösung von Electrosuisse gemäss Art. 23.

Art. 14 Vorstand

- a) Der Vorstand besteht aus höchstens fünfzehn Mitgliedern.
- b) Seine Mitglieder und aus ihnen der Präsident und der Vizepräsident werden durch die Generalversammlung gewählt. Dabei soll auf eine angemessene Vertretung der verschiedenen Landesgegenden, Interessengruppen und Fachgesellschaften geachtet werden. Letztere werden in der Regel von Vorstandsmitgliedern geführt.
- c) Präsident und Mitglieder des Vorstandes werden für eine Amtsdauer von drei Jahren, beginnend mit dem der Generalversammlung folgenden Tag, gewählt.
- d) Ein Mitglied kann dem Vorstand während höchstens drei Amtsperioden angehören, der Präsident für eine weitere Amtsperiode.

- e) Der Direktor von Electrosuisse nimmt an den Sitzungen des Vorstandes mit beratender Stimme teil.
- f) Der Vorstand ist beschlussfähig, wenn mindestens die Hälfte seiner Mitglieder anwesend ist. Beschlüsse werden mit dem absoluten Mehr der anwesenden Stimmen gefasst (Ausnahme: Art. 8 Abs. 3); der Präsident hat Stichtentscheid.

Art. 15 Befugnisse des Vorstandes

Dem Vorstand kommen alle Obliegenheiten zu, deren Erledigung nicht durch Gesetz oder Statuten einem anderen Organ übertragen ist. Er trägt die Gesamtverantwortung über die Entwicklung von Electrosuisse. Insbesondere hat er folgende Befugnisse:

- a) Genehmigung der mittel- und langfristigen Planung.
- b) Genehmigung der Rechnung zuhanden der Generalversammlung.
- c) Genehmigung des Betriebs- und Investitionsbudgets.
- d) Wahl der Direktionsmitglieder sowie Festlegung von deren Besoldung und Entschädigungen.
- e) Genehmigung von gesamtorganisatorischen Veränderungen.
- f) Abschliessen von für Electrosuisse allgemein verbindlichen Verträgen.
- g) Einsetzen von Ausschüssen zur Beratung und Kontrolle des Verbandssekretariates und der Institutionen.
- h) Bestellung von Fachgesellschaften und Kommissionen, die Bestätigung ihrer Vorsitzenden sowie die Genehmigung ihrer Geschäftsordnungen und Reglemente.
- i) Festlegung von Vergünstigungen gemäss Art. 7.
- k) Erteilung von im Handelsregister einzutragenden Unterschriftsberechtigungen.
- l) Vorbereitung der Traktanden für die Generalversammlung.

Art. 16 Kontrollstelle

- a) Zur Prüfung der Jahresrechnung von Electrosuisse und von deren Institutionen wird jährlich durch die ordentliche Generalversammlung eine Kontrollstelle gewählt, welche die Anforderungen gemäss Art. 72b Abs. 2 des Obligationenrechts erfüllt.
- b) Jahresrechnung und Bericht der Kontrollstelle müssen während mindestens zehn Tagen vor der Generalversammlung im Verbandssekretariat zur Einsichtnahme durch die Mitglieder aufliegen.

Art. 17 Geschäftsleitung, Verbandssekretariat und Institutionen

Electrosuisse unterhält zur Durchführung ihrer Aufgaben ein Sekretariat und Institutionen unter der Leitung des Direktors. Der Vorstand erlässt die notwendigen Organisations- und Kompetenzreglemente.

Art. 18 Fachgesellschaften und Kommissionen

- a) Der Vorstand kann zur Förderung der Kontakte und des Informationsaustausches unter Fachleuten und Anwendern sowie zur Behandlung aktueller branchenspezifischer oder regionaler Schwergewichtsgebiete weitere Fachgesellschaften bestellen.
- b) Zur Behandlung besonderer Fragen kann er ständige oder temporäre Kommissionen und Delegationen bestellen.
- c) Fachgesellschaften, Kommissionen und Delegationen haben keine eigene Rechtspersönlichkeit.

V. Finanzen

Art. 19 Rechnungsführung

Das Geschäftsjahr ist das Kalenderjahr. Die einzelnen Bereiche und Fachgesellschaften führen separate Betriebsrechnungen, welche in der Electrosuisse-Rechnung zusammengefasst sind.

Art. 20 Einnahmen

- Die Einnahmen von Electrosuisse bestehen aus:
- Mitgliederbeiträgen,
 - Erträgen aus Dienstleistungen und Publikationen,
 - Erträgen aus dem Verbandsvermögen,
 - Zuwendungen.

Art. 21 Haftung

Für die Verbindlichkeit von Electrosuisse haftet ausschliesslich deren Vermögen. Die persönliche Haftung der Mitglieder ist ausgeschlossen.

Diese haben andererseits keinen Anspruch auf das Vermögen von Electrosuisse.

VI. Änderungen der Statuten und Auflösung von Electrosuisse

Art. 22 Änderung der Statuten

- a) Anträge von Mitgliedern auf Änderung der Statuten von Electrosuisse müssen mindestens drei Monate vor der Generalversammlung schriftlich und genau formuliert an das Verbandssekretariat gelangt sein.
- b) Eine Änderung der Statuten kann mit Zweidrittelmehrheit der anwesenden Stimmberechtigten durch die Generalversammlung beschlossen werden, wobei Art. 12a oder Art. 12b zur Anwendung kommt.

Art. 23 Auflösung von Electrosuisse

- a) Anträge von Mitgliedern auf Auflösung müssen mindestens drei Monate vor der Generalversammlung schriftlich an das Verbandssekretariat gelangt sein.
- b) Die Auflösung kann nur durch eine Generalversammlung beschlossen werden, an der mindestens ein Fünftel der Stimmen aller Mitglieder anwesend ist.
- c) Falls das Quorum an der ersten Generalversammlung nicht erreicht wird, muss innerhalb von drei Monaten zu einer ausserordentlichen Generalversammlung eingeladen werden, an der keine minimale Mitgliederzahl mehr vertreten sein muss.
- d) Die Auflösung ist nur beschlossen, wenn sich an der Generalversammlung in geheimer Abstimmung mindestens drei Viertel der anwesenden Stimmen dafür ausgesprochen haben.
- e) Im Falle der Auflösung beschliesst die Generalversammlung über die Verwendung des Vermögens von Electrosuisse.

VII. Inkraftsetzung

Art. 24

Vorliegende Statuten treten laut Beschluss der Generalversammlung vom 6. Juni 2007 in Baden mit diesem Datum in Kraft. Sie ersetzen jene vom 22. Mai 2003.

Electrosuisse, SEV Verband für Elektro-, Energie- und Informationstechnik

Der Präsident: Der Direktor:
Willy R. Gehrer Dr. Ueli Betschart

Statuts d'Electrosuisse, SEV Association pour l'électrotechnique, les technologies de l'énergie et de l'information

I. Dispositions générales

Art. 1 Nom, siège

Electrosuisse, SEV Association pour l'électrotechnique, les technologies de l'énergie et de l'information, désignée ci-après par Electrosuisse, est une association aux termes de l'article 60ss. du Code civil suisse.

Electrosuisse est inscrite en cette qualité au Registre suisse du commerce et son siège social est à Fehraltorf.

II. Objectifs et buts, moyens et méthodes de travail

Art. 2 Objectifs et buts

Electrosuisse est l'organisation professionnelle reconnue pour l'électrotechnique, les technologies de l'énergie et de l'information ainsi que pour les aspects systèmes et de l'environnement qui leur sont liés.

Electrosuisse soutient ses membres par de l'information, de la formation et de la formation continue, par les normes et par la défense des intérêts professionnels et de la branche sur le plan public.

Electrosuisse offre le transfert de connaissances et des contacts interdisciplinaires entre membres, spécialistes et personnalités du monde des écoles, de l'économie et de la politique.

Ceci est réalisé notamment comme suit :

- a) Electrosuisse offre des prestations de service de haut niveau qualitatif telles que : informations de la branche, formation et formation continue ainsi que l'échange d'expériences dans les cadres nationaux et internationaux. En particulier, elle s'engage par l'organisation de cours et par la création de moyens de formation pour assurer la formation professionnelle en électrotechnique de qualité.
- b) Electrosuisse soutient les entreprises de la branche électrotechnique en leur offrant une large gamme de prestations de service qui concernent la sécurité et la fiabilité de l'utilisation de l'énergie électrique.
- c) Electrosuisse s'occupe des conséquences de l'emploi de l'électrotechnique et encourage ainsi la compréhension mutuelle de l'exploitation de l'électrotechnique entre la technique, l'économie, la science, la société et la politique.
- d) Electrosuisse est un partenaire qualifié pour tout ce qui touche à l'électrotechnique grâce à son étroite collaboration avec les cercles professionnels suisses et en raison de son indépendance financière et politique en tant que partenaire de tous les milieux intéressés, en particulier des autorités.
- e) Electrosuisse déclenche des actions qui servent aux bénéficiaires et à l'image de la branche ainsi qu'à la solidarité entre les membres.
- f) Electrosuisse utilise les avantages d'une association de membres personnels ainsi que de membres institutionnels et du domaine en focalisant les employeurs et les employés, les autorités, les administrations et les centres de formation sur des intérêts communs.
- g) Electrosuisse soutient les intérêts politiques professionnels et économiques des professionnels engagés dans la branche de l'électrotechnique, des techniques de l'énergie et de l'information par une coopération avec des associations professionnelles et d'autres organisations intéressées.
- h) Electrosuisse déploie ses activités pour tout ce qui concerne la normalisation et les essais dans le domaine électrotechnique et représente dans ces domaines la Suisse sur le plan international. Elle agit dans le cadre des conventions de délimitation nationales et internationales des commissions correspondantes.

Electrosuisse s'assure que ses prestations sont orientées vers le marché et que ses frais doivent être couverts.

Art. 3 Moyens et méthodes de travail

- a) Electrosuisse entretient un secrétariat de l'association.
- b) Electrosuisse crée et exploite des institutions techniques et des entreprises dont les services sont mis à disposition de ses membres, des autorités et du public.
- c) Electrosuisse constitue une ou plusieurs sociétés spécialisées et commissions. Elle peut également former des commissions et des groupes d'experts sur le plan suisse ou régional. Elle peut constituer des sous-groupes.
- d) Electrosuisse assure l'information de ses membres et du public au moyen de
 - ses propres organes (publications techniques, publications de l'association, normes, etc.),
 - la publicité dans des médias extérieurs à l'association,
 - conférences, journées d'information, séminaires, cours, excursions, etc.
- e) Electrosuisse entretient des relations avec les autorités et avec des organisations compétentes suisses et étrangères et peut fournir des prestations en collaboration avec celles-ci. Elle peut être membre d'organisations et d'associations internationales.

III. Affiliation

Art. 4 Qualité de membre

Peuvent devenir membres d'Electrosuisse ceux et celles qui sont touchés par les domaines de l'électrotechnique et des technologies de l'énergie et de l'information ainsi qu'aux aspects systèmes et de l'environnement qui leurs sont liés, ou à des domaines associés.

Catégories de membres:

- a) Membres personnels
 - Etudiants/apprentis : membres jusqu'à la fin des études/de l'apprentissage.
 - Jeunes membres : membres jusqu'à l'âge de 30 ans révolus.
 - Membres professionnels : membres ayant terminés leur formation professionnelle et qui font partie d'au moins une société spécialisée.
 - Membres de soutien : membres qui soutiennent les buts et les activités d'Electrosuisse, mais qui ne font partie d'aucune société spécialisée.
 - Membres seniors : membres de plus de 62 ans ou membres ayant fait partie de l'association pendant 30 années sans discontinuer.
 - Fellows : personnes s'étant particulièrement distinguées dans le domaine de l'électrotechnique ou des technologies de l'énergie ou de l'information et ainsi nommées par le Comité en témoignage de leur contribution.
 - Membres d'honneur : personnes ainsi nommées par l'Assemblée générale en reconnaissance de leurs mérites particuliers.
- b) Membres du domaine

Entreprises du domaine de l'électrotechnique, des technologies de l'énergie, de l'information, des systèmes et de l'environnement. Les membres du domaine ont droit à une représentation appropriée au sein des commissions de normalisation d'Electrosuisse.
- c) Membres institutionnels

Organisations de droit public, associations, organisations et institutions de formation.

Art. 5 Admission

L'admission des membres personnels, du domaine et institutionnels se fait par le Comité sur demande écrite adressée au secrétariat de l'association.

L'affiliation est reconduite tacitement chaque année sauf démission adressée au secrétariat de l'association au plus tard jusqu'au 30 septembre pour la fin de l'année civile.

Les fellows sont nommés par le Comité sur demande écrite d'au moins cinq membres personnels et sur proposition du secrétariat de l'association. La décision du Comité est sans appel.

Les membres d'honneur sont nommés par l'Assemblée générale sur proposition du Comité. L'Assemblée générale est l'instance de recours contre l'admission ou la non-admission d'un membre.

Art. 6 Cotisations

Les cotisations annuelles des différentes catégories de membres sont fixées par l'Assemblée générale. Les membres d'honneur et les fellows sont exemptés de toute cotisation.

Art. 7 Avantages

Le Comité décide des avantages éventuels dont peuvent profiter les membres lorsqu'ils ont recours aux services d'Electrosuisse.

Art. 8 Démission et exclusion

La démission doit être adressée au secrétariat de l'association au plus tard jusqu'au 30 septembre, elle sera effective pour la fin de l'année civile.

En cas de non-paiement de la cotisation, le Comité peut exclure un membre après l'avoir mis en demeure de régulariser sa situation.

Pour des raisons importantes, le Comité peut prononcer, à la majorité de trois quarts des voix présentes, l'exclusion d'un membre. L'Assemblée générale est l'instance de recours contre l'exclusion. Les membres démissionnaires ou exclus peuvent être poursuivis pour le recouvrement de cotisations impayées ou autres obligations financières encore ouvertes.

Art. 9 Organe de publication officiel

Les communications d'Electrosuisse à ses membres se font par l'organe de publication officiel de l'association. Aucun autre moyen d'information n'est exigé.

IV. Organisation

Art. 10 Organes

Les organes d'Electrosuisse sont :

- l'Assemblée générale,
- le Comité,
- les contrôleurs des comptes,
- la direction.

Art. 11 L'Assemblée générale

- a) L'Assemblée générale est constituée par les membres personnels ainsi que par les représentants des membres institutionnels et du domaine présents. Les membres personnels peuvent se faire représenter par d'autres membres. Plusieurs membres institutionnels et du domaine peuvent être représentés par une même personne. Cependant, aucune personne ne peut cumuler plus de 50 voix.
- b) Les membres d'Electrosuisse se réunissent une fois par année en Assemblée générale ordinaire.
- c) Des Assemblées générales extraordinaires peuvent être convoquées par le Comité selon les besoins. Une Assemblée générale extraordinaire sera également convoquée lorsque le cinquième de tous les membres l'exige par écrit, en précisant les raisons.
- d) Le Comité fixe le lieu et la date de l'Assemblée générale.
- e) Une Assemblée générale ne peut délibérer valablement que si la convocation des membres a été publiée dans l'organe officiel (art. 9) au moins quatre semaines à l'avance, en indiquant l'ordre du jour.
- f) Si un membre désire apporter un complément ou une modification à l'ordre du jour, il doit en faire la demande écrite auprès du secrétariat de l'association quinze jours au moins avant la date fixée pour l'Assemblée générale. Si, lors de l'Assemblée générale, il est décidé d'entrer en matière, le sujet proposé doit être traité. La révision des statuts et la dissolution d'Electrosuisse ne peuvent être prononcées que selon les art. 22 et 23.
- g) Il sera rédigé un procès-verbal de chaque Assemblée générale.

Art. 12 Droit de vote

- a) Lors des Assemblées générales ordinaires ou extraordinaires, les votations ont en principe lieu à main levée; dans ce cas, chaque personne ayant le droit de vote dispose d'une voix.
- b) Si l'Assemblée générale décide à main levée qu'une votation doit avoir lieu au bulletin secret ou si les statuts le prescrivent, le président appliquera alors cette décision. Dans ce cas, chaque membre institutionnel ou du domaine dispose du nombre de voix défini par la catégorie de cotisations qui lui est attribuée. La totalité des voix d'un membre institutionnel ou du domaine doit être déposée par un seul délégué muni des pouvoirs nécessaires. Chaque membre personnel dispose d'une voix.
- c) Pour les décisions et votations, la majorité des voix exprimées, sans tenir compte des abstentions, est déterminante. Si plus de deux possibilités sont au choix, le nombre de voix le plus élevé est déterminant. Sont réservées les exigences des art. 22 et 23.
- d) Les résultats des votations doivent être dépouillés par deux scrutateurs au moins, désignés par l'Assemblée générale. Dans tous les cas, les voix opposées doivent être comptées.
- e) Lors de décisions concernant la décharge à donner au Comité, les membres de celui-ci n'ont pas le droit de vote.
- f) Le Comité est autorisé à remplacer la votation par une Assemblée générale par une votation par correspondance. Les propositions soumises à une telle votation par correspondance sont acceptées si la majorité des voix rentrées l'approuve. Le nombre de voix est régi par l'art. 12b, votation au bulletin secret.
- g) Lors d'une votation par correspondance, l'avis et le matériel de votation doivent parvenir aux membres, en même temps que les propositions du Comité, quinze jours au moins avant la date fixée pour la votation.

Art. 13 Attributions de l'Assemblée générale

Les attributions de l'Assemblée générale sont :

- a) L'approbation du procès-verbal de l'Assemblée générale précédente.

- b) L'approbation du rapport et des comptes annuels d'Electrosuisse. La prise de connaissance du rapport des contrôleurs des comptes et la décision concernant le solde disponible.
- c) La décharge du Comité.
- d) La fixation de l'échelle des cotisations et du nombre de voix des membres institutionnels et du domaine.
- e) La nomination du président, du vice-président et des membres du Comité.
- f) La nomination des contrôleurs des comptes.
- g) La décision au sujet des recours selon art. 5 et 8.
- h) La décision au sujet des propositions faites par le Comité ou par des membres, conformément à l'art. 11 f.
- i) La décision au sujet de l'établissement et de la modification des statuts d'Electrosuisse selon l'art. 22.
- k) La décision de dissoudre Electrosuisse, conformément à l'art. 23.

Art. 14 Le Comité

- a) Le Comité comprend quinze membres au maximum.
- b) Les membres, et parmi eux un président et un vice-président, sont élus par l'Assemblée générale. Dans leur choix, on veillera à une représentation équitable des différentes régions du pays, des différents groupes d'intérêts et des sociétés spécialisées. Ces dernières sont en règle générale présidées par un membre du Comité.
- c) Le président et les membres du Comité sont élus pour une période de trois ans, comptée à partir du jour qui suit celui de l'Assemblée générale qui les a nommés.
- d) Un membre peut faire partie du Comité pendant trois périodes au plus, le président pendant une quatrième période.
- e) Le directeur d'Electrosuisse participe aux séances du Comité avec voix consultative.
- f) Le Comité a pouvoir de décision si au moins la moitié de ses membres est présente. Les décisions sont prises à la majorité absolue des voix présentes (exception: art. 8 al. 3); le président départage en cas d'égalité.

Art. 15 Attributions du Comité

Le Comité est chargé de toutes les obligations qui ne sont pas de la compétence d'un autre organe selon la loi ou les statuts. Il porte la responsabilité globale du développement d'Electrosuisse. Il a en particulier les compétences suivantes :

- a) Approbation de la planification à moyen et long terme.
- b) Approbation des comptes à soumettre à l'Assemblée générale.
- c) Approbation des budgets d'exploitation et d'investissements.
- d) Nomination des membres de la direction, ainsi que fixation de leurs traitements et indemnités.
- e) Approbation de modifications globales d'organisation.
- f) Conclusion de contrats engageant Electrosuisse dans son ensemble.
- g) Nomination de groupes d'experts pour conseiller et contrôler le secrétariat de l'association et ses institutions.
- h) Constitution de sociétés spécialisées et commissions, confirmation de leurs présidents, ainsi qu'approbation de leurs règlements.
- i) Fixation des avantages selon art. 7.
- k) Désignation des personnes ayant droit à la signature et inscrites au Registre du commerce.
- l) Préparation des sujets mis à l'ordre du jour pour l'Assemblée générale.

Art. 16 Contrôleurs des comptes

- a) En vue du contrôle des comptes annuels d'Electrosuisse et de ses institutions, l'Assemblée générale ordinaire élit chaque année des contrôleurs des comptes répondant aux exigences de l'article 72b alinéa 2 CO.
- b) Pour permettre aux membres de les consulter, les comptes annuels et le rapport des contrôleurs doivent être disponibles au secrétariat de l'association pendant dix jours au moins avant l'Assemblée générale.

Art. 17 Direction, secrétariat de l'association et institutions

Pour exécuter ses tâches, Electrosuisse entretient un secrétariat et des institutions diverses placés sous la responsabilité du directeur. Le Comité promulgue les règlements d'organisation et de compétences nécessaires.

Art. 18 Sociétés spécialisées et commissions

- a) Le Comité peut créer d'autres sociétés spécialisées afin de favoriser les contacts et les échanges d'informations entre spécialistes et utilisateurs, ainsi que pour traiter des problèmes actuels, spécifiques à un domaine ou à une région.
- b) Pour traiter des problèmes particuliers, il peut également créer des commissions, fixes ou temporaires, et constituer des délégations.
- c) Les sociétés spécialisées, les commissions et les délégations n'ont pas de personnalité juridique propre.

V. Finances**Art. 19 Comptabilité**

L'année comptable correspond à l'année civile. Les différentes institutions et sociétés spécialisées tiennent des comptes séparés qui sont réunis dans les comptes d'Electrosuisse.

Art. 20 Recettes

- Les recettes d'Electrosuisse sont composées de :
- cotisations,
 - produits des services et des publications,
 - produit du capital,
 - dons divers.

Art. 21 Responsabilité

Seul le capital d'Electrosuisse répond des engagements de celle-ci. La responsabilité personnelle des membres est exclue. Ceux-ci n'ont, d'autre part, aucun droit au capital social d'Electrosuisse.

VI. Modifications des statuts et dissolution d'Electrosuisse**Art. 22 Modification des statuts**

- a) Les propositions de membres visant une modification des statuts d'Electrosuisse doivent être formulées avec précision et parvenir au secrétariat de l'association par écrit au moins trois mois avant l'Assemblée générale.

- b) Une modification des statuts peut être décidée par l'Assemblée générale à la majorité de trois quarts des voix présentes, en application de l'art.12a ou de l'art. 12b.

Art. 23 Dissolution d'Electrosuisse

- a) Les propositions de membres concernant la dissolution d'Electrosuisse doivent parvenir au secrétariat de l'association par écrit au moins trois mois avant l'Assemblée générale.
- b) La dissolution ne peut être décidée que par une Assemblée générale à laquelle au moins le cinquième des voix de tous les membres est représenté.
- c) Si le quorum n'est pas atteint lors de la première Assemblée générale, une Assemblée générale extraordinaire doit être convoquée dans les trois mois qui suivent. Un nombre minimal de membres présents n'est alors plus exigé.
- d) La dissolution n'est décidée à l'Assemblée générale que si une majorité d'au moins trois quarts des voix représentées s'est prononcée en sa faveur lors de la votation au bulletin secret.
- e) En cas de dissolution, l'Assemblée générale décide de l'utilisation du capital d'Electrosuisse.

VII. Mise en vigueur**Art. 24**

Les présents statuts entrent en vigueur selon la décision de l'Assemblée générale du 6 juin 2007 à Baden. Ils remplacent ceux du 22 mai 2003.

Electrosuisse, SEV Association pour l'électrotechnique, les technologies de l'énergie et de l'information

Le président: Le directeur:
Willy R. Gehrler Dr Ueli Betschart

Anzeige



SMART ASSET MANAGEMENT FOR PROFESSIONALS – NIS.CH

Für Asset Manager in erfolgreichen Utilities, welche durch Informationsgewinnung einen wesentlichen Beitrag zur Wertschöpfungskette beitragen wollen, ist die **NIS AG** ein erfahrener, innovativer und verlässlicher Partner.

Das Angebot umfasst die agile Entwicklung von Softwarelösungen, die Realisierung von Softwareprojekten sowie das Outsourcing von Leistungen im Bereich des Datenmanagements und erlaubt unseren Kunden die Umsetzung von gesamtheitlichen Lösungen. Die Kompetenz ist durch die langjährige

Partnerschaft mit General Electric sowie der Open Source Community breit abgestützt. Zu den Kunden zählen unter anderem namhafte Utilities mit höchsten Ansprüchen an das Asset Management wie:

- **BKW** BKW FMB Energie AG
- **CKW** Centralschweizerische Kraftwerke AG
- **EBL** Genossenschaft Elektra Baselland
- **EBM** Elektra Birseck Münchenstein
- **EKZ** Elektrizitätswerke des Kantons Zürich
- **SAK** St.Gallisch-Appenzellische Kraftwerke AG
- **ewz** Elektrizitätswerk der Stadt Zürich

Im Gegensatz zu anderen Herstellern fokussiert sich die NIS AG ausschliesslich auf Netzinformationssysteme in ihrer ganzen Tiefe. Utilities erhalten durch den Fokus sowie die inkrementelle und iterative Entwicklung eine auf ihre Bedürfnisse zugeschnittene Lösung, welche Effizienz und Qualität garantiert.

Wir informieren Sie gerne über unsere Erfahrungen, Prozessframeworks wie Scrum, Trends und neue Produktentwicklungen.

Nehmen Sie Kontakt mit uns auf. 

NIS AG
Gerliswilstrasse 74
6020 Emmenbrücke
+41 (0)41 267 05 05
info@nis.ch
www.nis.ch



WACHSAM
SCHARFSICHTIG
MÄCHTIG

9. Geschäftsordnungen von Fachgesellschaften und Komitees von Electrosuisse Règlements des sociétés spécialisées et des comités d'Electrosuisse

9.1 Geschäftsordnung Fachgesellschaften von Electrosuisse Règlement des sociétés spécialisées d'Electrosuisse

Art. 1 Grundlage

- Electrosuisse bestellt gemäss Art. 3 c) seiner Statuten Fachgesellschaften und regelt deren Stellung gemäss Art. 18 c) der Statuten.
- Persönliche Mitglieder gemäss Art. 4 a) der Statuten von Electrosuisse können Mitglied einer Fachgesellschaft sein.

Art. 2 Zweck der Geschäftsordnung

- Diese Geschäftsordnung legt Organisationsstruktur, Aufgaben, Verantwortlichkeiten und Zuständigkeiten der Fachgesellschaft fest.
- Sie definiert zudem den Rahmen für die Einbettung der Sekretariate der Fachgesellschaft im Gesamtgefüge von Electrosuisse und die Finanzierung.

Art. 3 Auftrag, Zielsetzung

- Die einzelne Fachgesellschaft ist ein nationales Forum im Rahmen von Electrosuisse zur Behandlung aktueller Angelegenheiten auf ihrem definierten Fachgebiet.
- Die einzelne Fachgesellschaft bietet Dienstleistungen an als wesentliche Beiträge zur Erreichung der übergeordneten Ziele, insbesondere in Form von Fachtagungen, Informationsveranstaltungen und Publikationen jeglicher Art.
- Die angebotenen Dienstleistungen müssen den Bedürfnissen der Mitglieder entsprechen, einen hohen Grad an Aktualität aufweisen und sich ändernden Gegebenheiten angepasst werden.

Art. 4 Organisation der Fachgesellschaft

Die Fachgesellschaft gliedert sich wie folgt:

- Vorstand und Vorstandsausschuss,
- Gruppierungen nach Bedarf, insbesondere Fachgruppen,
- Sekretariat,
- Mitglieder: diejenigen persönlichen Mitglieder von Electrosuisse, die sich für die Zugehörigkeit zur entsprechenden Fachgesellschaft entschieden haben.

Art. 5 Vorstand

- Der Vorstand der Fachgesellschaft besteht aus 7 bis 11 Mitgliedern. Im Vorstand sollen die verschiedenen Teilbereiche und Gruppierungen der Technologiegebiete vertreten sein. Dabei soll einer angemessenen Vertretung der Landesgegenden bzw. Sprachregionen Rechnung getragen werden.
Der Sekretär ist ex officio Mitglied des Vorstandes mit beratender Stimme.
- Der Präsident sowie die weiteren Vorstandsmitglieder werden vom Vorstand von Electrosuisse gewählt. Die Wahl erfolgt für eine Amtsdauer von drei Jahren, beginnend mit dem Folgetag der Generalversammlung von Electrosuisse wobei der Gewählte direkt nach der Wahl durch den Vorstand Electrosuisse seinen Sitz im Fachgesellschaftsvorstand übernimmt.
Der Vorstand der Fachgesellschaft unterbreitet entsprechende Vorschläge. Der Vorstand von Electrosuisse kann selbst auch Kandidaten vorschlagen.
- Im Übrigen konstituiert sich der Vorstand der Fachgesellschaft selbst.
- Ein Mitglied darf dem Vorstand der Fachgesellschaft während höchstens drei aufeinanderfolgenden Amtsperioden angehören, davon höchstens zwei als Präsident.
- Der Vorstand der Fachgesellschaften regelt die Unterschriftenberechtigung seiner Mitglieder oder allfälliger weiterer Mitglieder der Fachgesellschaften.

Art. 6 Vorstandsausschuss

- Der Vorstandsausschuss einer Fachgesellschaft besteht aus mindestens drei Vorstandsmitgliedern: dem Präsidenten, dem Vizepräsi-

dentem und einem aus dem Vorstand und durch diesen gewählten Mitglied. Der Sekretär ist ex officio Mitglied des Vorstandsausschusses mit beratender Stimme.

- Der Vorstandsausschuss bereitet in der Regel die Traktanden der Vorstandssitzungen vor.
- Der Vorstandsausschuss trifft sich nach Bedarf, vor allem um Wahlen vorzubereiten und bei dringenden Angelegenheiten.

Art. 7 Gruppierungen innerhalb der Fachgesellschaft

- Um Technologieangebot und -nachfrage in aktuellen problemorientierten, branchenspezifischen oder regionalen Schwerpunktsgebieten zusammenzuführen und zur Kontaktvermittlung über die Firmengrenzen können Fachgruppen innerhalb der Fachgesellschaft gebildet werden.
- Es können auch weitere Gruppierungen für zeitlich begrenzte Aufgaben bestellt werden.
- Solche Gruppierungen gemäss a) und b) werden vom Vorstand auf Antrag interessierter Mitglieder oder aufgrund ermittelter Kontaktbedürfnisse gebildet. Der Vorstand ernennt einen Vorsitzenden.
- Der Vorstand kann die Gruppierungen auflösen, die ihre Aufgabe erfüllt haben oder deren Zielsetzungen nicht mehr aktuell sind.

Art. 8 Aufgaben

- Der Vorstand der Fachgesellschaft leitet die Gesellschaft in ihrer ganzen Tätigkeit. Er wird vertreten durch seinen Präsidenten, bei dessen Verhinderung durch den Vizepräsidenten.
- Der Präsident wahrt die Verbindung zum Vorstand von Electrosuisse und zum Leiter des Verbandsteils von Electrosuisse.
- Der Vorstand trifft sich mindestens zweimal im Jahr, um die laufenden Geschäfte der Fachgesellschaft zu erledigen.
- Der Vorstand plant insbesondere Tagungen und Informationsveranstaltungen. In der Regel wirkt ein Mitglied des Vorstandes bei der Vorbereitung und Durchführung jeder Veranstaltung mit.
- Die Fachgesellschaft ist bezüglich Programmgestaltung autonom. Die fachtechnische Verantwortung für Inhalt und Qualität der Veranstaltung liegt beim Vorstand.
- Der Vorstand erstellt einen Jahresbericht über die Tätigkeit zuhanden der Mitglieder der Fachgesellschaft und des Vorstandes von Electrosuisse. Der Jahresbericht wird im Publikationsorgan des Verbands veröffentlicht.
- Offizielles Publikationsorgan der Fachgesellschaft ist das Publikationsorgan von Electrosuisse. Die Fachgesellschaft informiert mit diesem sowie weiteren Mitteln (z.B. Internet) regelmässig ihre Mitglieder über vergangene und kommende Tagungen sowie über Mitteilungen des Vorstandes.

Art. 9 Zusammenarbeit mit anderen Organisationen

- Die Fachgesellschaften können mit verwandten Organisationen im Rahmen ihres Auftrages zusammenarbeiten. Die Zusammenarbeit kann sich entweder auf eine einzelne Veranstaltung beschränken oder von längerer Dauer sein.
- Bei einer Zusammenarbeit für eine einzelne Veranstaltung ist der Vorstand der Fachgesellschaft in der Ausgestaltung der Zusammenarbeit (z.B. Teilnehmerbeiträge, Gewinn- und Verlustaufteilung, Vertretung in Programmausschüssen) autonom. In der Regel wirkt ein Mitglied des Vorstandes bei der Vorbereitung und Durchführung jeder Veranstaltung mit.
- Eine länger dauernde Zusammenarbeit, insbesondere eine solche mit finanziellen Auswirkungen für Electrosuisse als Ganzes oder für deren Mitglieder, bedürfen der Genehmigung durch den Vorstand von Electrosuisse.

Art. 10 Sekretariat

- a) Electrosuisse stellt der Fachgesellschaft ein Sekretariat zur Verfügung, das im Verbandsteil von Electrosuisse eingegliedert ist.
- b) Der Sitz des Sekretariates der Fachgesellschaft ist mit dem Sitz von Electrosuisse identisch.
- c) Der Sekretär der Fachgesellschaft ist für die Umsetzung der Tagungspläne und für die eigentliche Durchführung der Veranstaltungen verantwortlich, insbesondere für
 - die Redaktion, die Herstellung und den Versand der Programme,
 - die Reservation und rechtzeitige Bereitstellung der Infrastruktur (Auditorien, technische Hilfsmittel, Verpflegungsmöglichkeiten usw.),
 - die Registrierung der Anmeldungen sowie die Korrespondenz mit Referenten und Teilnehmern,
 - die Erstellung der Abrechnung,
 - die Führung des Tagungsbüros.
 Zur Erledigung dieser Aufgaben stellt ihm Electrosuisse Sekretariatskapazität zur Verfügung.
- d) Die fachtechnische Führung und Beurteilung des Sekretärs liegt beim Präsidenten der entsprechenden Fachgesellschaft.
- e) Die administrative und rechnermässige Führung und Beurteilung des Sekretärs liegt beim Leiter des Verbandsteils von Electrosuisse. Er pflegt den für gemeinsame Absprachen notwendigen Kontakt mit dem Präsidenten der Fachgesellschaft.
- f) Das Sekretariat dient als Kontakt- und Auskunftsstelle und koordiniert die Belange der Fachgesellschaft mit dem Leiter des Verbandsteils von Electrosuisse.

Art. 1 Base

- a) Electrosuisse peut, selon l'art. 3c) de ses statuts, instaurer des sociétés spécialisées et définir leur positionnement selon l'art. 18c) des dits statuts.
- b) Les membres personnels selon l'article 4a) des statuts d'Electrosuisse peuvent être membre d'une société spécialisée.

Art. 2 But du règlement

- a) Ce règlement définit l'organisation, les tâches, les responsabilités et les compétences des sociétés spécialisées.
- b) Il définit en plus le cadre d'implantation des secrétariats des sociétés spécialisées dans l'ensemble des activités d'Electrosuisse ainsi que le financement.

Art. 3 Mission, but

- a) La société spécialisée individuelle constitue au sein d'Electrosuisse un forum national traitant des sujets d'actualité dans son cadre professionnel défini.
- b) La société spécialisée offre des prestations sous la forme de contributions significatives pour atteindre les buts de l'Association, ceci sous la forme de journées professionnelles et d'information ainsi que par des publications de tout genre.
- c) Les prestations offertes doivent répondre aux besoins des membres, présenter un haut niveau d'actualité et être adaptées aux conditions changeantes du moment.

Art. 4 Organisation de la société spécialisée

La société spécialisée se compose

- du comité et de la commission du comité
- au besoin de groupements, en particulier de groupements professionnels
- du secrétariat
- des membres: les membres personnels d'Electrosuisse qui ont choisi l'affiliation à la société spécialisée correspondante.

Art. 5 Comité

- a) Le comité de la société spécialisée se compose de 7 à 11 membres. Au sein du comité, les différents secteurs professionnels et les groupements selon l'art. 7 doivent être représentés. Une représentation équitable des différentes régions du pays respectivement des régions linguistiques doit être assurée. Le secrétaire est ex officio membre du comité, avec voix consultative.

Art. 11 Finanzielles

Für den Finanzhaushalt der Fachgesellschaften ist Electrosuisse im Rahmen der Finanzierung der Verbandstätigkeiten von Electrosuisse zuständig.

Art. 12 Ausführungsbestimmungen

Der Vorstand der Fachgesellschaft kann für die Abwicklung der Geschäfte Ausführungsbestimmungen zu dieser Geschäftsordnung erlassen.

Art. 13 Auflösung

Über eine allfällige Auflösung einer Fachgesellschaft beschliesst der Vorstand von Electrosuisse.

Art. 14 Inkraftsetzung

Diese Geschäftsordnung wurde vom Vorstand von Electrosuisse am 26. September 2013 genehmigt und gleichentags in Kraft gesetzt. Sie ersetzt die Geschäftsordnungen der beiden Fachgesellschaften vom 4. Dezember 2005.

Fehraltorf, 26. September 2013

Der Präsident
Dr. Gabriele Gabrielli

Der Direktor
Markus Burger

- b) Le président ainsi que les autres membres du comité sont élus par le comité d'Electrosuisse. L'élection est valable pour une période de 3 ans à partir du lendemain de l'Assemblée générale d'Electrosuisse. Le mandat de la personne élue prend effet directement après l'élection par le comité d'Electrosuisse. Le comité de la société spécialisée soumet des propositions de candidat. Le comité d'Electrosuisse peut lui aussi proposer des candidats.
- c) Par ailleurs, le comité de la société spécialisée se constitue lui-même.
- d) Un membre du comité de la société spécialisée est éligible pour une durée maximale de trois périodes consécutives, dont au plus deux en tant que président.
- e) Le comité des sociétés spécialisées décide du droit de signature de ses membres, ou le cas échéant, d'autres membres de la société.

Art. 6 Commission du comité

- a) La commission du comité d'une société spécialisée se compose d'au moins trois membres du comité: le président, le vice-président et d'un membre du comité élu par ce dernier. Le secrétaire est membre ex officio de la commission du comité avec voix consultative.
- b) La commission du comité prépare en règle générale l'ordre du jour des séances du comité.
- c) La commission du comité se réunit selon les besoins, en particulier pour préparer les élections et en cas d'affaires urgentes.

Art. 7 Groupements au sein de la société spécialisée

- a) Au sein d'une société spécialisée des groupements peuvent être constitués ayant comme but de concentrer l'offre et la demande technologiques dans des domaines actuels spécifiques de la branche ou d'intérêt régional et de promouvoir des contacts au-delà des frontières d'entreprises.
- b) Il est aussi possible de constituer d'autres groupements pour des tâches limitées dans le temps.
- c) De tels groupements selon a) et b) sont constitués par le comité à la demande des membres intéressés ou lorsqu'un tel besoin est perçu. Le comité désigne un président.
- d) Le comité peut dissoudre les groupements qui ont accompli leur mandat ou ceux dont les buts ne sont plus actuels.

Art. 8 Fonctions

- a) Le comité de la société spécialisée dirige la société dans toute son activité. Il est représenté par son président, et en cas d'empêchement par son vice-président.

- b) Le président assure la liaison avec le comité d'Electrosuisse et avec le chef de la division « Association » d'Electrosuisse.
- c) Le comité se réunit au moins deux fois par année pour traiter des affaires courantes de la société spécialisée.
- d) En particulier, le comité planifie les congrès et les journées d'information. En règle générale, un membre du comité participe à la préparation et au déroulement de chaque manifestation.
- e) La société spécialisée est autonome en ce qui concerne l'adoption du programme. La responsabilité technique du contenu et de la qualité des manifestations est du ressort du comité.
- f) Le comité rédige un rapport annuel des activités à l'intention des membres de la société spécialisée et du comité d'Electrosuisse. Le rapport annuel est publié dans l'organe de publication officielle de l'association.
- g) L'organe officiel de publication de la société spécialisée est l'organe de publication officielle d'Electrosuisse. La société spécialisée informe régulièrement ses membres à l'aide de ce moyen ainsi que par d'autres (p.ex. Internet) des journées écoulées et à venir et des communications du comité.
- h) Les comités des sociétés spécialisées assurent l'organisation du Prix Denzler-Electrosuisse selon le règlement séparé y relatif.

Art. 9 Collaboration avec d'autres organisations

- a) Les sociétés spécialisées peuvent, dans le cadre de leur mandat, collaborer avec des organisations apparentées. La collaboration peut se limiter soit à une manifestation unique soit être d'une durée plus longue.
- b) Lors d'une collaboration dans le cadre d'une manifestation unique, le comité de la société spécialisée est autonome pour organiser la collaboration (en ce qui concerne p.ex. les frais de participation, partage du bénéfice/des pertes, représentation au sein du comité d'organisation). En règle générale, un membre du comité participe à la préparation et au déroulement de chaque manifestation.
- c) Des collaborations d'une certaine durée, en particulier celles ayant des conséquences financières pour Electrosuisse dans son ensemble ou pour ses membres, nécessitent l'approbation du comité d'Electrosuisse.

Art. 10 Secrétariat

- a) Electrosuisse met un secrétariat à disposition de la société spécialisée qui est incorporé dans la division « Association » d'Electrosuisse.
- b) Le siège du secrétariat de la société spécialisée est identique au siège d'Electrosuisse.
- c) Le secrétaire de la société spécialisée est responsable de la réalisation des journées planifiées et de leur déroulement, en particulier – de la rédaction, de l'impression et de l'envoi des programmes

- de la réservation et de la mise à disposition de l'infrastructure (auditoires, moyens techniques auxiliaires, possibilités de subsistance, etc.)
- de l'enregistrement des inscriptions et de la correspondance avec les conférenciers et les participants
- du décompte final
- de la conduite du secrétariat de la journée.
Pour le secondar dans cette tâche, il peut compter sur la collaboration d'un secrétariat appartenant à la division « Association » d'Electrosuisse.
- d) La direction et l'appréciation technique du secrétaire est assurée par le président de la société spécialisée correspondante.
- e) La direction et l'appréciation administrative et financière du secrétaire est du ressort du chef de la division « Association » d'Electrosuisse. Ce dernier assure avec les présidents des sociétés spécialisées les contacts nécessaires pour les discussions communes.
- f) Le secrétariat assure les contacts, fournit les renseignements et coordonne les affaires de la société spécialisée avec le chef de la division « Association » d'Electrosuisse.

Art. 11 Finances

Electrosuisse, dans le cadre du financement des activités de l'Association, est responsable du budget des sociétés spécialisées.

Art. 12 Dispositions d'exécution

Le comité de la société spécialisée peut établir des dispositions d'exécution supplémentaires à ce règlement pour le déroulement des affaires courantes.

Art. 13 Dissolution

Une dissolution éventuelle d'une société spécialisée est décidée par le comité d'Electrosuisse.

Art. 14 Entrée en vigueur

Ce règlement a été adopté par le comité d'Electrosuisse le 26 septembre 2013 et est entré en vigueur à cette date. Il remplace et annule le règlement des deux sociétés spécialisées du 4 décembre 2003.

Fehraltorf, le 26 septembre 2013

Le président
Gabriele Gabrielli

Le directeur
Markus Burger

Anzeige



HTW Chur
Hochschule für Technik und Wirtschaft
University of Applied Sciences

MAS in Energiewirtschaft

Von der Energiewirtschaft für die Energiewirtschaft

Zweistufiges Teilzeit-Weiterbildungsstudium:

1. Stufe: General Management (6 Module)
2. Stufe: Energiewirtschaft (3 Module), Energietechnik (2 Module), Energierecht (1 Modul)

Partner:





Bundesamt für Energie BFE



Studienort: Zürich

Weitere Infos und Anmeldung:

- www.energiemaster.ch
- energiemaster@htwchur.ch
- Telefon +41 (0)81 286 24 32

STUDIERN FÜR'S LEBEN

➔ www.htwchur.ch

FHO Fachhochschule Ostschweiz

9.2 Geschäftsordnung des Schweizerischen Elektrotechnischen Komitees (CES) Règlement du Comité Electrotechnique Suisse (CES)

Art. 1 Grundlage

- Electrosuisse ist gemäss deren Statuten, Art. 2 h), zuständig für alle Belange der Normung auf dem Gebiet der Elektrotechnik. Electrosuisse vertritt die schweizerischen Anliegen auf internationaler Ebene und unterhält dazu Verbindungen zu einschlägigen Organisationen im In- und Ausland und kann deren Mitglied sein.
- Das Schweizerische Elektrotechnische Komitee (CES) ist eine Kommission von Electrosuisse gemäss Art. 18 b) und c) der Statuten und ist dem Vorstand von Electrosuisse gegenüber verantwortlich, Art. 15 h).
- Electrosuisse beauftragt das Schweizerische Elektrotechnische Komitee (CES) mit der Erarbeitung der technischen Normen von Electrosuisse und überträgt ihr die Zuständigkeit für die elektrotechnische Normung in der Schweiz.
- Das CES ist das Schweizerische Nationalkomitee von IEC und CENELEC.

Art. 2 Zweck der Geschäftsordnung

- Diese Geschäftsordnung legt Organisationsstruktur, Aufgaben, Verantwortlichkeiten und Zuständigkeiten des CES fest.
- Sie definiert zudem den Rahmen für die Einbettung des Sekretariates des CES im Gesamtgefüge von Electrosuisse und die Finanzierung.

Art. 3 Auftrag, Zielsetzung

- Das CES sorgt dafür, dass die Normungsaktivitäten auf die internationale und europäische Normung ausgerichtet und nur in begründeten Ausnahmefällen rein schweizerische Normen geschaffen werden.
- Das CES strebt durch seine Aktivitäten auf dem Gebiet der elektrotechnischen Normung den grösstmöglichen Nutzen an für:
 - die Schweiz als Wirtschafts- und Technologiezentrum
 - die schweizerische Branche der Elektrotechnik, der Energie- und der Informationstechnik
 - einzelne Wirtschaftszweige oder Firmen
 - die Konkretisierung der schweizerischen Gesetzgebung
- Das CES sorgt für die Möglichkeit einer angemessenen Vertretung der Branchenmitglieder von Electrosuisse in technischen Gremien des CES zur Mitwirkung an Normenprojekten.
- Das CES ist verantwortlich für die Erfüllung aller durch Electrosuisse durch deren Mitgliedschaft in ausländischen Normenorganisationen eingegangenen Verpflichtungen.
- Das CES wahrt die schweizerischen Interessen im Rahmen der internationalen elektrotechnischen Normung durch Einsitznahme in den einschlägigen Lenkungsorganen und durch die Mitwirkung in den für die Schweiz relevanten technischen Komitees und Arbeitsgremien.

Art. 4 Organisation des CES

Die Organe des CES sind:

- Vorstand
- Vorstandsausschuss
- Sekretariat
- technische Arbeitsgremien

Art. 5 Vorstand des CES

- Der Vorstand des CES besteht aus höchstens 12 gewählten Mitgliedern. Wählbar sind Mitarbeiter von Branchenmitgliedern von Electrosuisse. Zusätzlich sind der Direktor von Electrosuisse, der Generalsekretär des CES sowie der Chefingenieur des Eidgenössischen Starkstrominspektorates Mitglieder des Vorstandes des CES von Amtes wegen. Im Vorstand sollen die verschiedenen Teilbereiche und Gruppierungen der Technologie-Gebiete vertreten sein. Dabei soll einer angemessenen Vertretung der Landesregionen bzw. Sprachregionen Rechnung getragen werden.

- Der Präsident sowie die weiteren Vorstandsmitglieder werden vom Vorstand von Electrosuisse gewählt. Der Vorstand des CES unterbreitet entsprechende Vorschläge. Der Vorstand von Electrosuisse kann selbst auch Kandidaten vorschlagen. Die Wahl erfolgt für eine Amtsdauer von drei Jahren. Der Gewählte übernimmt direkt nach der Wahl durch den Vorstand von Electrosuisse seinen Sitz im Vorstand des CES.
- Im Übrigen konstituiert sich der Vorstand des CES selbst.
- Ein Mitglied kann dem Vorstand des CES während höchstens vier Amtsperioden angehören, der Präsident für zwei weitere Amtsperioden. Diese Beschränkungen sind nicht anwendbar auf den Direktor von Electrosuisse, den Generalsekretär des CES sowie den Chefingenieur des Eidgenössischen Starkstrominspektorates.
- Mit dem Ausscheiden aus dem aktiven Berufsleben endet in der Regel auch die Mitgliedschaft im Vorstand des CES, spätestens jedoch bei der nächstfolgenden Generalversammlung von Electrosuisse.

Art. 6 Vorstandsausschuss des CES

Der Vorstandsausschuss des CES setzt sich zusammen aus: Präsident, Vizepräsident, Generalsekretär sowie zwei weiteren Mitgliedern des Vorstandes des CES, die durch diesen gewählt werden.

Art. 7 Sekretariat des CES

- Electrosuisse stellt dem CES ein Sekretariat zur Verfügung, das im Verbandsteil eingegliedert ist. Für das Sekretariat ist gegenüber dem Vorstand des CES der Generalsekretär des CES verantwortlich.
- Der Sitz des Sekretariates des CES ist mit dem Sitz von Electrosuisse identisch. Einzelheiten werden durch den Vorstand des CES bzw. durch den Generalsekretär des CES geregelt.

Art. 8 Technische Arbeitsgremien des CES

- Der Vorstand des CES kann für die Bearbeitung von Normenprojekten technische Arbeitsgremien, z.B. technische Komitees (TK), Unterkomitees (UK) oder Arbeitsgruppen (AG) einsetzen; ebenso kann er bestehende Gremien auflösen.
- Die Korrespondenzsprache auf nationaler Ebene ist Deutsch.
- Jedes Branchenmitglied hat das Recht, pro Arbeitsgremium einen Mitarbeiter zur Mitwirkung an den Normenprojekten als Experte zu delegieren. Der Experte kann sich von einem Fachspezialisten begleiten lassen, der aber weder Stimmrecht besitzt noch direkt mit Dokumenten bedient wird.
- Jedes Branchenmitglied hat das Recht, pro Arbeitsgremium zwei korrespondierende Mitglieder zu nennen. Das korrespondierende Mitglied wird mit den Dokumenten bedient und kann auf seinen Bedarf hin an einer TK-Sitzung teilnehmen.
- Einzelheiten werden durch den Vorstand des CES bzw. durch den Generalsekretär des CES geregelt.

Art. 9 Aufgaben

Die Aufgaben der Organe des CES sind in einem separaten Dokument gemäss Electrosuisse-Management-System geregelt (AA20.02-1).

Art. 10 Beschlussfassung

- Der Vorstand des CES ist beschlussfähig, wenn an einer Sitzung mindestens die Hälfte der stimmberechtigten Mitglieder teilnimmt. Jedes stimmberechtigte Mitglied hat eine Stimme. Beschlüsse werden mit dem absoluten Mehr der Stimmen der an der Sitzung teilnehmenden Mitglieder gefasst; der Präsident hat den Stichentscheid.
- Der Vorstand des CES kann Beschlüsse auf dem Zirkularweg fassen, sofern kein Mitglied gegen dieses Verfahren Einspruch erhebt. Für das Zustandekommen ist das absolute Mehr der rechtzeitig eingegangenen Stimmen nötig.

Art. 11 Finanzielles

Für den Finanzhaushalt des CES ist Electrosuisse im Rahmen der Finanzierung der Verbandstätigkeiten zuständig.

Art. 12 Publikationsorgan

Publikationsorgan des CES ist das Publikationsorgan von Electrosuisse.

Art. 13 Jahresbericht

Das CES hat dem Vorstand von Electrosuisse jährlich einen Bericht über seine Tätigkeiten zu erstatten.

Art. 14 Ausführungsbestimmungen

Der Vorstand des CES kann für die Abwicklung seiner Geschäfte Ausführungsbestimmungen zu dieser Geschäftsordnung, gemäss Vorgabe des Electrosuisse-Management-Systems, erlassen.

Art. 15 Auflösung des CES

Über eine allfällige Auflösung des CES beschliesst der Vorstand von Electrosuisse.

Art. 1 Base

- a) Electrosuisse est responsable, selon ses statuts art. 2 h), de tout ce qui concerne la normalisation dans le domaine de l'électrotechnique. Elle représente les intérêts suisses sur le plan international et maintien des relations avec des organisations respectives au sein du pays et à l'étranger et peut en être membre.
- b) Le Comité Électrotechnique Suisse (CES) est une commission d'Electrosuisse au sens de l'article 18 b) et c) des statuts et est responsable envers le comité d'Electrosuisse, art. 15 h).
- c) Electrosuisse charge le Comité Électrotechnique Suisse (CES) d'élaborer les normes techniques d'Electrosuisse et le nomme responsable de la normalisation électrotechnique en Suisse.
- d) Le CES est le Comité national suisse de la CEI et du CENELEC.

Art. 2 But du règlement

- a) Ce règlement définit l'organisation, les tâches, les responsabilités et les compétences du CES.
- b) Il définit en plus le cadre d'implantation du secrétariat du CES dans l'ensemble des activités d'Electrosuisse ainsi que le financement.

Art. 3 Mission, buts

- a) Le CES s'assure que les activités de normalisation soient alignées sur la normalisation internationale et européenne et que, seuls pour des exceptions justifiées, des normes purement suisses soient élaborées.
- b) Le CES s'efforce, par ses activités dans le secteur de la normalisation électrotechnique, d'atteindre le bénéfice le plus élevé pour :
 - la Suisse en tant que centre économique et technologique
 - la branche suisse de l'électrotechnique, de la technique de l'énergie et de l'information
 - des secteurs individuels de l'économie ou pour des entreprises
 - la concrétisation de la législation suisse
- c) Le CES assure la possibilité d'une représentation appropriée des membres du domaine ou institutionnels d'Electrosuisse au sein des organes techniques du CES dans le but de participer aux projets de normes.
- d) Le CES est responsable de toutes les obligations prises par Electrosuisse dans les organisations de normalisation étrangères dont elle est membre.
- e) Le CES défend les intérêts suisses dans le cadre de la normalisation électrotechnique internationale par une participation correspondante dans les organes de décision et par une participation dans les comités techniques et les organes de travail importants pour la Suisse.

Art. 4 Organisation du CES

Le CES se compose :

- du comité
- de la commission du comité
- du secrétariat
- des groupes techniques de travail

Art. 5 Comité du CES

- a) Le comité du CES se compose au plus de 12 membres élus. Sont éligibles les collaborateurs des membres du domaine d'Electrosuisse. De plus le directeur d'Electrosuisse, le secrétaire général

Art. 16 Inkraftsetzung

Diese Geschäftsordnung wurde vom Vorstand von Electrosuisse am 5. Dezember 2013 genehmigt und gleichentags in Kraft gesetzt. Sie ersetzt die Geschäftsordnung vom 30. Juni 2009.

Fehraltorf, den 5. Dezember 2013

Electrosuisse

Der Präsident

Dr. Gabriele Gabrielli

Der Direktor

Markus Burger

du CES ainsi que l'ingénieur en chef de l'Inspection fédérale des installations à courant fort sont, de par leur fonction, membres du comité du CES. Au sein du comité, les différents secteurs et les groupements présents dans le domaine technologique doivent être représentés. Une représentation équitable des différentes régions du pays respectivement des régions linguistiques doit être assurée.

- b) Le président ainsi que les autres membres du comité sont élus par le comité d'Electrosuisse. L'élection est valable pour une période de 3 ans à partir du lendemain de l'Assemblée générale d'Electrosuisse. Le mandat de la personne élue prend effet directement après l'élection par le comité d'Electrosuisse. Le comité du CES soumet des propositions de candidat. Le comité d'Electrosuisse peut lui aussi proposer des candidats.
- c) Par ailleurs, le comité du CES se constitue lui-même.
- d) Un membre du comité du CES est éligible pour une durée maximale de quatre périodes et le président pour deux périodes supplémentaires. Ces limitations ne s'appliquent pas au directeur d'Electrosuisse, au secrétaire général du CES ainsi qu'à l'ingénieur en chef de l'Inspection fédérale des installations à courant fort.
- e) La participation au comité du CES prend fin en règle générale avec le départ à la retraite du membre, au plus tard lors de la prochaine Assemblée générale d'Electrosuisse.

Art. 6 Commission du comité du CES

La commission du comité du CES se compose du président, du vice-président, du secrétaire général ainsi que de deux autres membres du comité élus par ce dernier.

Art. 7 Secrétariat du CES

- a) Electrosuisse met un secrétariat à disposition du CES qui est incorporé dans la division «Association» d'Electrosuisse. Le secrétaire général du CES est, vis-à-vis du comité du CES, responsable du secrétariat.
- b) Le siège du secrétariat du CES est situé au siège d'Electrosuisse. Les points particuliers sont réglés par le comité du CES, respectivement par le secrétaire général du CES.

Art. 8 Organes techniques de travail du CES

- a) Le comité du CES peut, pour l'élaboration de projets de normes, mettre sur pied des organes techniques de travail, c'est-à-dire des comités techniques (TK), des sous-comités (UK) ou des groupes de travail (AG).
- b) La langue de correspondance au niveau national est l'allemand.
- c) Chaque membre du domaine ou institutionnel a le droit de déléguer un collaborateur par organe de travail dans le but de participer aux projets de normes. L'expert peut se faire accompagner par un spécialiste technique qui n'a d'une part pas le droit de vote et d'autre part qui ne reçoit pas les documents.
- d) Chaque membre de branche a le droit de nommer deux membres correspondants par groupe de travail. Le membre correspondant recevra les documents et pourra, s'il en a besoin, participer à une séance du CT.
- e) Les points particuliers sont réglés par le comité du CES ou par le secrétaire général du CES.

Art. 9 Fonctions

Les tâches des organes du CES sont définies dans un document séparé selon le système de management d'Electrosuisse (AA20.02-1).

Art. 10 Délibération

a) Le comité du CES peut délibérer lorsqu'au moins la moitié des membres ayant le droit de vote participent à la séance. Chaque membre ayant droit au vote a une voix. Les décisions sont prises à la majorité absolue des voix présentées à la séance; le président a le droit de trancher en cas de ballottage.

b) Le comité du CES peut prendre des décisions par voie de correspondance, pour autant qu'aucun membre ne s'oppose à cette procédure. La majorité absolue des voix exprimées dans les délais est nécessaire pour prendre la décision.

Art. 11 Finances

Electrosuisse, dans le cadre du financement des activités de l'Association d'Electrosuisse, est responsable des finances du CES.

Art. 12 Organe de publication

L'organe de publication du CES est l'organe de publication d'Electrosuisse.

Art. 13 Rapport annuel

Le CES doit rédiger un rapport annuel concernant ses activités, ceci à l'intention du comité d'Electrosuisse.

Art. 14 Disposition d'exécution

Le comité du CES peut, pour le déroulement de ses affaires, édicter des dispositions d'exécution sur ce règlement selon les principes du système de management d'Electrosuisse.

Art. 15 Dissolution du CES

Une dissolution éventuelle du CES est décidée par le comité d'Electrosuisse.

Art. 16 Entrée en vigueur

Ce règlement a été adopté par le comité d'Electrosuisse le 5 décembre 2013 et entre en vigueur à cette date. Il remplace le règlement du 30 juin 2009.

Fehraltorf, le 5 décembre 2013

Electrosuisse

Le président
Gabriele Gabrielli

Le directeur
Markus Burger

Anzeige

 aartesy

EasyGateway® jetzt auch für Glasfaser

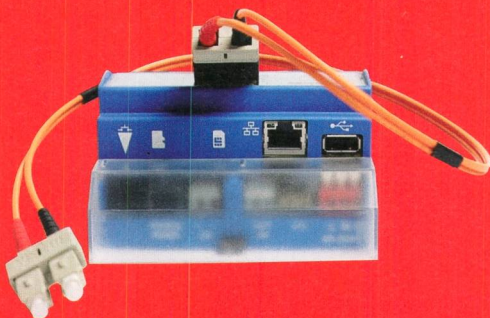

- + Das bewährte EasyGateway® von Aartesy ist neu auch mit Single- und Dual-Fiber-optic-Interface erhältlich.
- + Zählerfernauslesen und Smart Metering für Elektro, Gas, Wasser und Wärme noch einfacher, noch direkter.
- + Eine sichere Lösung im Smartgrid-Umfeld: überwachen, steuern und regeln, etwa von dezentralen Prozessen.
- + Alternativ auch für die Kommunikation über GPRS, UMTS und Ethernet lieferbar.

www.aartesy.ch

ANSON liefert gut und preisgünstig:

ANSON

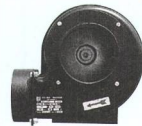

Radial-Ventilatoren

Bewährt im Apparatebau! 27 m³/h – 19000 m³/z – 10000 PA. Sonderanfertigung. ATEX-Ausführungen. Mobile Radialventilatoren. Fragen Sie:

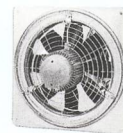

ANSON Ventilatoren mit Flanschplatte, Rohr-Anschluss. Alle Stromarten. Auch Ex-geschützt 800–25000 m³/h.

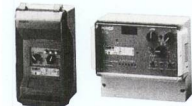

Schalter und Steuerungen für den energiesparenden Betrieb der Ventilatoren:

ANSON AG 044/461 11 11 info@anson.ch
8055 Zürich Friesenbergstrasse 108 Fax 044/461 31 11 www.anson.ch

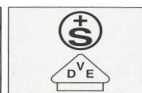

LANZ HE Stromschienen 400 A – 3200 A IP 68

1. geprüft auf Erdbebensicherheit SIA 261 Eurocode 8 (EMPA)
2. geprüft auf Schockwiderstand 1 bar Basisschutz (ACS Spiez)
3. geprüft auf Funktionserhalt im Brandfall 90 Minuten (Erwitte)

3-fach geprüft gibt Sicherheit in schwierig zu evakuierenden Gebäuden, in Anlagen mit grossem Personenverkehr, in Wohn-, Hotel- und Bürohochhäusern.

Sehr kurze Planungs-, Produktions- und Montagetermine. Preis günstig. Qualität top. Zuverlässig: LANZ nehmen.

LANZ lanz oensingen ag
CH-4702 Oensingen Südringstrasse 2
Telefon 062 388 21 21 Fax 062 388 24 24
www.lanz-oens.com info@lanz-oens.com

CC Energy Management
ior/cf-HSG



Universität St. Gallen

Stromtagung 2014

«Versorgungssicherheit und ihre Konditionen»

Freitag, 28. November 2014
Konferenzgebäude Grünenhof, Zürich

Weitere Informationen unter
www.stromtagung.ch

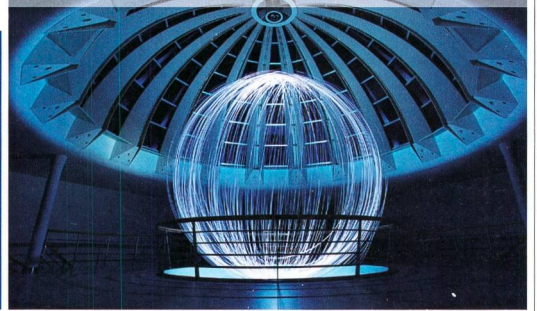

KEIN STROM IST KEINE OPTION. CAT NOTSTROM- ANLAGEN.

Elektrische Energiesysteme

Cigré-Fachtagung
Mittwoch, 7. Mai 2014 | Olten

www.cigre.ch

