

Zeitschrift: Bulletin des Schweizerischen Elektrotechnischen Vereins, des Verbandes Schweizerischer Elektrizitätsunternehmen = Bulletin de l'Association suisse des électriciens, de l'Association des entreprises électriques suisses

Herausgeber: Schweizerischer Elektrotechnischer Verein ; Verband Schweizerischer Elektrizitätsunternehmen

Band: 80 (1989)

Heft: 14: Jahresversammlung des SEV und des VSE

Werbung

Nutzungsbedingungen

Die ETH-Bibliothek ist die Anbieterin der digitalisierten Zeitschriften auf E-Periodica. Sie besitzt keine Urheberrechte an den Zeitschriften und ist nicht verantwortlich für deren Inhalte. Die Rechte liegen in der Regel bei den Herausgebern beziehungsweise den externen Rechteinhabern. Das Veröffentlichen von Bildern in Print- und Online-Publikationen sowie auf Social Media-Kanälen oder Webseiten ist nur mit vorheriger Genehmigung der Rechteinhaber erlaubt. [Mehr erfahren](#)

Conditions d'utilisation

L'ETH Library est le fournisseur des revues numérisées. Elle ne détient aucun droit d'auteur sur les revues et n'est pas responsable de leur contenu. En règle générale, les droits sont détenus par les éditeurs ou les détenteurs de droits externes. La reproduction d'images dans des publications imprimées ou en ligne ainsi que sur des canaux de médias sociaux ou des sites web n'est autorisée qu'avec l'accord préalable des détenteurs des droits. [En savoir plus](#)

Terms of use

The ETH Library is the provider of the digitised journals. It does not own any copyrights to the journals and is not responsible for their content. The rights usually lie with the publishers or the external rights holders. Publishing images in print and online publications, as well as on social media channels or websites, is only permitted with the prior consent of the rights holders. [Find out more](#)

Download PDF: 03.05.2026

ETH-Bibliothek Zürich, E-Periodica, <https://www.e-periodica.ch>

Ein Fall für zwei...

Der neue Elektronische

Bicont 8: Er besticht durch seinen hohen Bedienungs-komfort. Bei ihm passen alle sechs Schweizer Münzen oder Jetons in einen einzigen Einwurfschlitz. Er zeigt den gekauften Zeitvorrat auf der Digitalanzeige an. Und ihn stellen Sie von 1 Minute bis 40 Stunden pro Münze stufenlos ein.

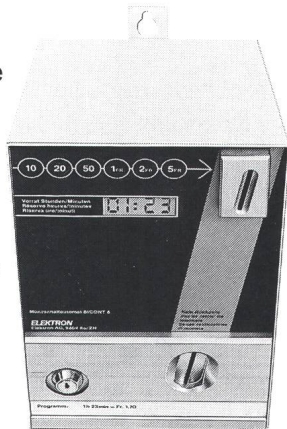

Der Leader

AEG Münzschaltauto-mat S2Z1: Er besticht durch sein bewährtes, klassisches Konzept. Ihn gibt es in 13 Laufzeiten zwischen 8 und 80 Minuten. Bei ihm wählen Sie zwischen sechs Schweizer Münzen oder Jetons mit einer der 13 Laufzeiten.



AEG

ELEKTRON Elektrotechnik
Elektronik
Nachrichtentechnik

Elektron AG, Generalvertretung AEG Aktiengesellschaft
8804 Au ZH, Telefon 01 781 01 11

Suisse Romande:

Prodelec SA, 1080 Les Cullayes, Téléphone 021 903 32 24

LANZ

LANZ-Gitterbahnen

Aus Stahldraht \varnothing 4 mm. Kunststoff-beschichtet, Farbe RAL 7035 lichtgrau.

- Montagefreundlich
- Übersichtliche Kabelverlegung
- Ästhetisch. Auf Wunsch pulver-beschichtet in anderen leuchtenden RAL-Farben
- Ein Schweizer Produkt

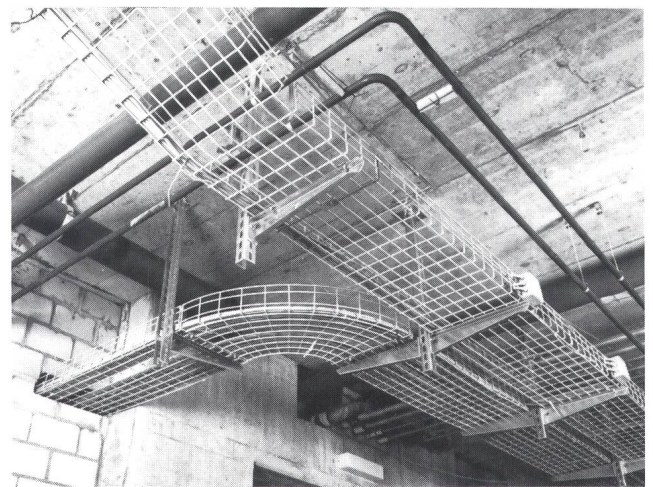

Mit vorfabriziertem Bogen 90°

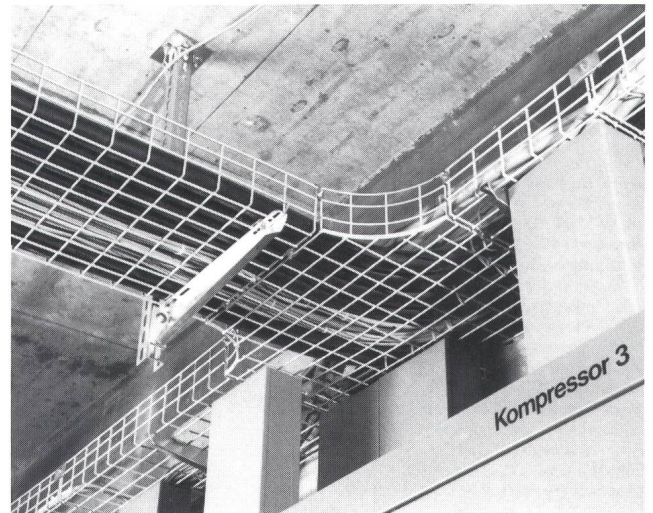

und mit T-Stück!

Verlangen Sie unsere Dokumentation

lanz oensingen ag

4702 Oensingen Tel. 062/78 21 21 Fax 062/76 31 79
oder bei Ihrem Grossisten

Reduzieren Sie bei der Zählerablesung Ihren administrativen Aufwand...



...mit dem Handterminal LG-M940

- Erfassen der Zählerstände von Elektrizitäts-, Gas-, Wasser- und Fernwärmezählern von Hand und automatisch
- Plausibilitätskontrolle der eingegebenen Stände
- Automatische und fehlerfreie Übertragung der Daten an die EDV
- Menügeführte einfache Handhabung
- Kapazität für rund 3000 Zählerstände

Wenn Sie mehr über das Handterminal und seine Vorteile wissen möchten, rufen Sie uns bitte an. Wir stellen Ihnen umgehend Unterlagen zu.

LGZ Landis & Gyr Zug AG
Verkauf Zähler
Gubelstraße
CH-6301 ZUG
Tel. 042-24 42 52

LANDIS & GYR

SIEMENS

Mittelspannungs-Lasttrennschalteranlage 8DJ10

Wartung ausgeschlossen

Wartung bedeutet Freischalten, Betriebsunterbrechung und Kosten. Deshalb haben wir bei der 8DJ10 die Wartung ausgeschlossen – unsere Lasttrennschalteranlage ist vollkommen wartungsfrei.

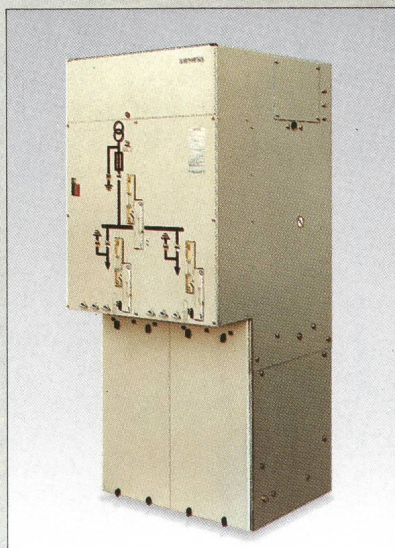

Ihr Behälter aus Edelstahl ist rundum hermetisch verschweißt. So hält er ein Leben lang dicht und verträgt garantiert jedes Klima.

Wartungsfrei und klimafest sind auch die Kabelanschlüsse, Antriebe und Sicherungsaufbauten.

Schreiben Sie uns bitte, wenn auch Sie die Wartung bei Lasttrennschalteranlagen ausschließen wollen.

Hier ist die Adresse:

Siemens-Albis AG
Energieversorgung VEE
Freilagerstr. 28
8047 Zürich
Tel. 01/495 44 51

Bitte senden Sie mir
nähere Informationen
zur 8DJ10

Name

Straße/Nr.

PLZ/Ort

41.A.01

**Mittelspannungs-
Schaltanlagen
von Siemens**



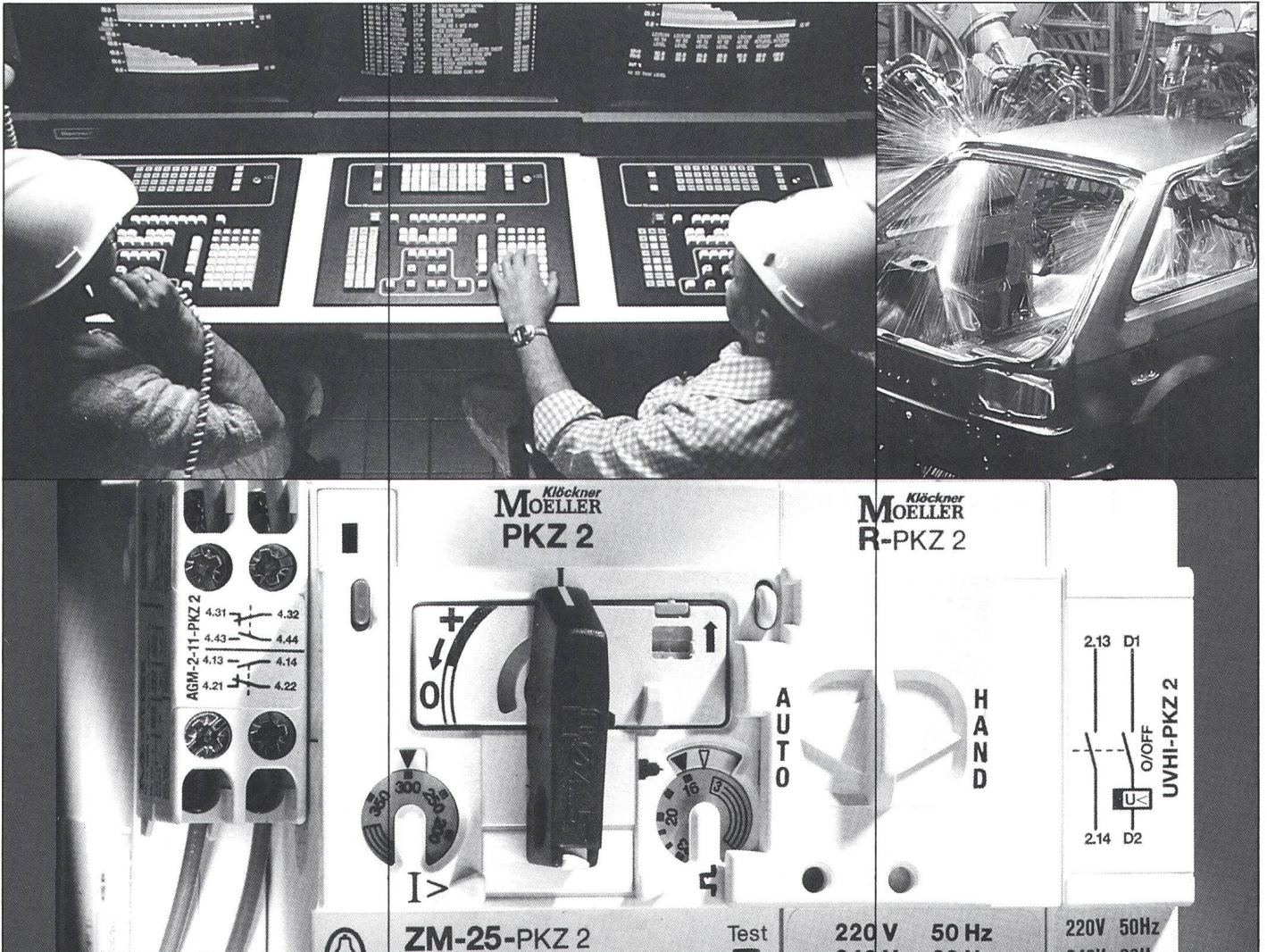

Umschalten auf Automation! Das System ist da. Weltweit. System PKZ 2

*für den
Motor- und
Anlagen-
schutz*

In Zukunft wird vom Motor- und Anlagenschutz mehr verlangt, als nur die klassischen Schutz- und Schaltfunktionen. Und in vielen Bereichen hat die Zukunft schon begonnen.

Das System PKZ 2 von Klöckner-Moeller ist das variable, und sicherungslose Schutzschalter-system, das mit seiner Modulbauweise allen Aufgaben durch vielfältigste Funktionen gerecht wird:

- Schutz- und Schaltfunktionen mit Hand- und Fernbedienung
- differenzierte Meldung von Kurzschluß

und Überlast vor Ort und in der Ferne

- Signalisieren der Hauptstrombahnen über Hilfsschalter, sowohl beim Schutzschalter als auch beim Schaltantrieb

- Kombi-Motorstarter mit den Komponenten: Motor-Auslöserblock und Schaltantrieb und Kombi-Leistungsschalter mit den Komponenten: Anlagenschutz-Auslöserblock und Schaltantrieb

- Fernantrieb des Systems zur flexiblen Integration in Automatisierungskonzepte.

Planen Sie mit dem System PKZ 2 ent-

sprechend dem aktuellen Bedarf. Einfach, schnell, aufeinander abgestimmt. Und problemlos – denn das System PKZ 2 trägt die Prüfzeichen aus aller Welt.

Klöckner-Moeller AG

9202 Gossau SG	071-852795
8307 Effretikon ZH	052-325021
4132 MuttENZ BL	061-614593
3084 Wabern BE	031-545577
1000 Lausanne	021-253796

Sandabdrasion!

Materialabtrag an Turbinen- und Pumpenlaufrädern, Leitschaufeln, Schutzringen, Labyrinthringen usw. verringert Wirkungsgrad, Produktion und Sicherheit.

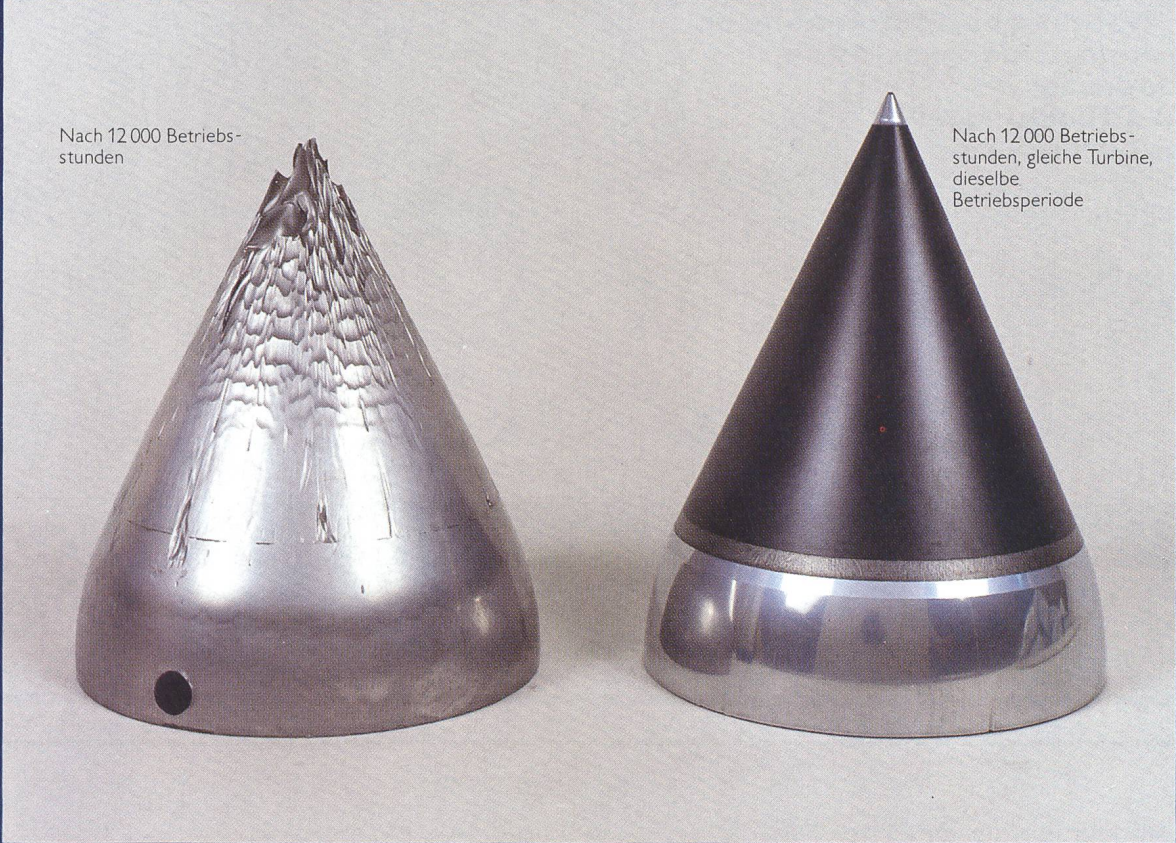

Nach 12 000 Betriebsstunden

Nach 12 000 Betriebsstunden, gleiche Turbine, dieselbe Betriebsperiode

Nadelspitze aus martensitischem Chromstahl in der 2düsigigen Pelton-turbine Zermatt/Schweiz.

Nadelspitze mit Keramikschutzschicht von Sulzer-Escher Wyss, in der gleichen Pelton-turbine Zermatt/Schweiz.

Die
Sulzer-Escher Wyss
Lösung:
**Keramik-
Beschichtungen**



SULZER ESCHER WYSS

Sulzer-Escher Wyss AG, Produktbereich Hydraulik, CH-8023 Zürich, Schweiz
Telefon 01 278 22 11 Telex 822 90011 se ch Fax 01 278 22 61

Stanzwerk AG Unterentfelden, Ihr zuverlässiger Partner für gestanzte Elektrobleche.

Unser abgerundetes Fabrikationsprogramm umfasst: **Trafo-bleche, Motorenbleche, Statorpakete, Druckgussrotoren, Statorumgüsse und ALU-Druckgussteile.**

Aber auch für Ihre Sonderwünsche haben wir immer ein offenes Ohr. Fragen Sie uns, wir beraten Sie gern.

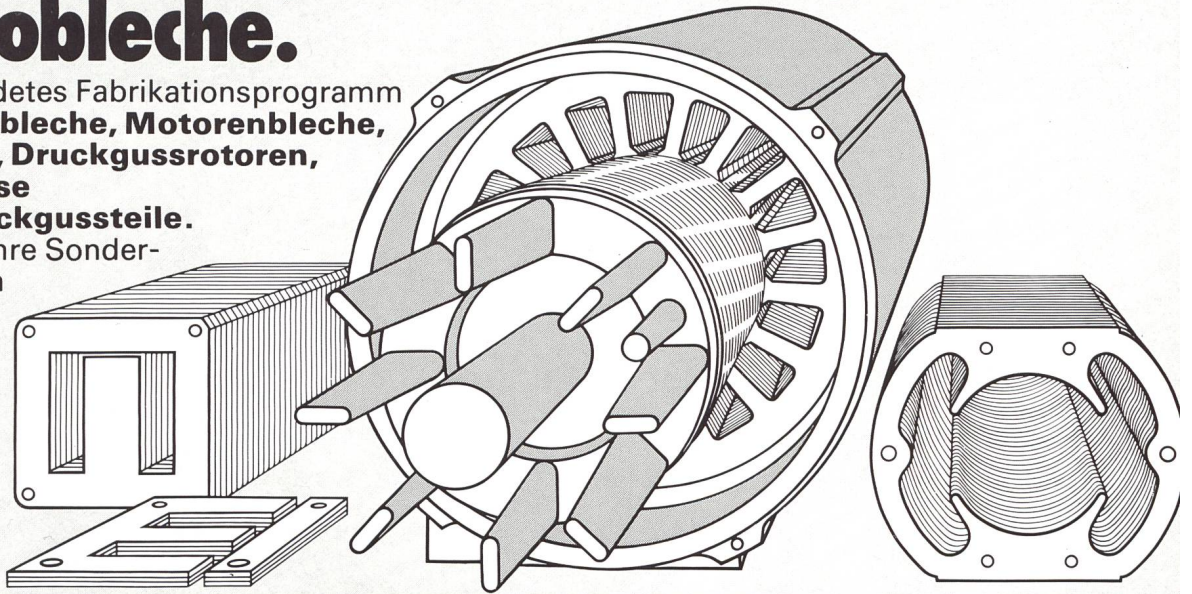

WALDBURGER

Stanzwerk AG
Unterentfelden

Fabrik für gestanzte Elektrobleche, Quellmattstrasse 75, CH-5035 Unterentfelden, Tel. 064/43 34 34, Fax 064/43 81 26, Telex 9821

Wir sind Ihr Partner für Licht
und lassen für Sie
das richtige Licht leuchten...

● Beleuchtung für Strassen und Plätze

Ein leuchtendes Beispiel:

*Limmattalerkreuz N1/N20
beleuchtet mit
CORA-Strassenleuchten*

Wir lösen Ihre Beleuchtungsprobleme gerne –
verlangen Sie ausführliche Dokumentationen
oder den Besuch unseres Fachberaters.

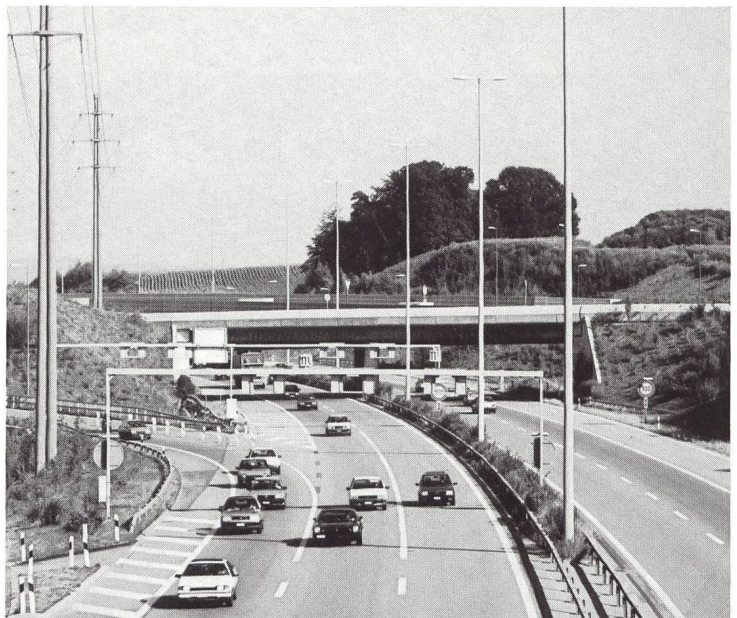

ALUMAG
BELMAG
AG

Ihre Licht-Macher

8027 Zürich
3000 Bern
1000 Lausanne

Giesshübelstrasse 30
Wagnerstrasse 35
Avenue C.F. Ramuz 104

01 / 466 91 11
031 / 45 11 71
021 / 28 13 13

ABB zum Thema Netzleittechnik

Unsere Systeme reagieren blitzschnell, damit Ihre Verbindungen Dauer haben.



ABB Netzleittechnik baut Anlagen angepasst an Ihre Bedürfnisse, von kleinen Gemeindewerken bis zu Höchstspannungsnetzen. Geeignet für elektrische und nicht-elektrische Anwendungen.

ABB Brown Boveri AG
5401 Baden

ABB
ASEA BROWN BOVERI

Toujours plus compétitif
et dans le vent...

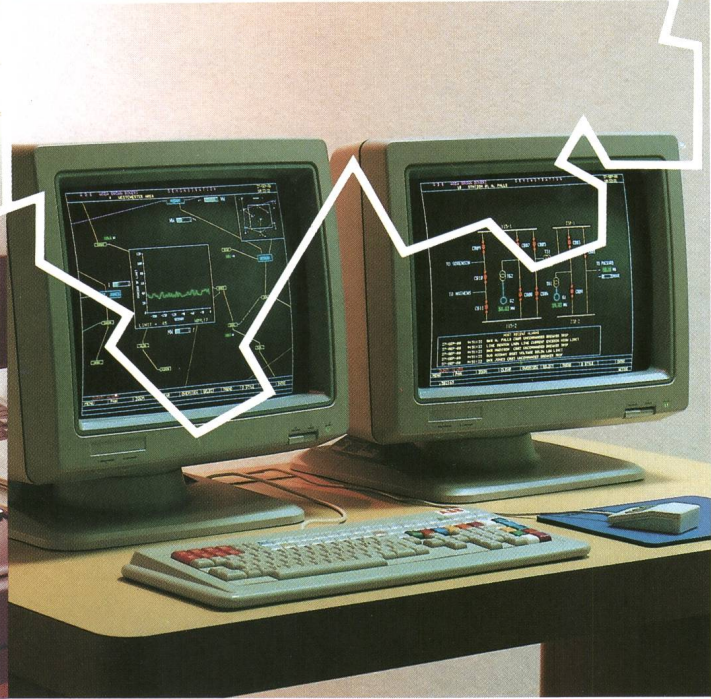
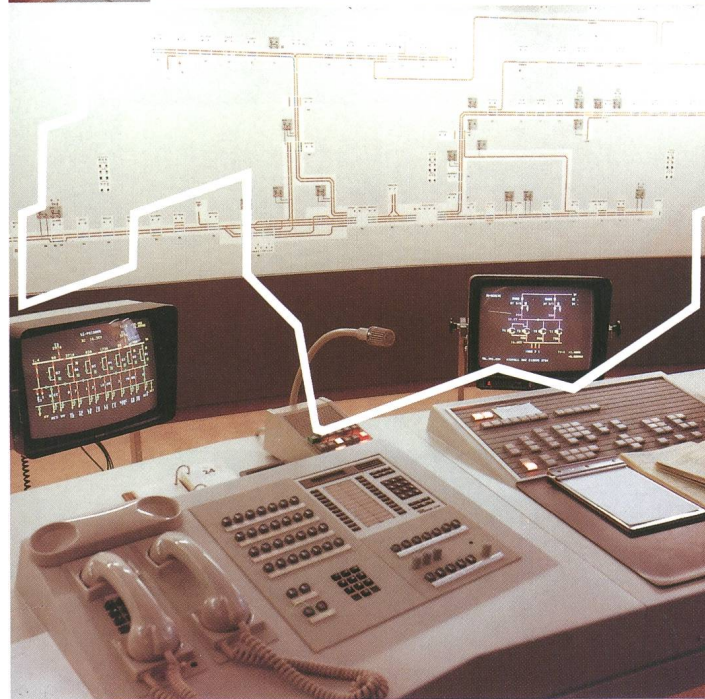
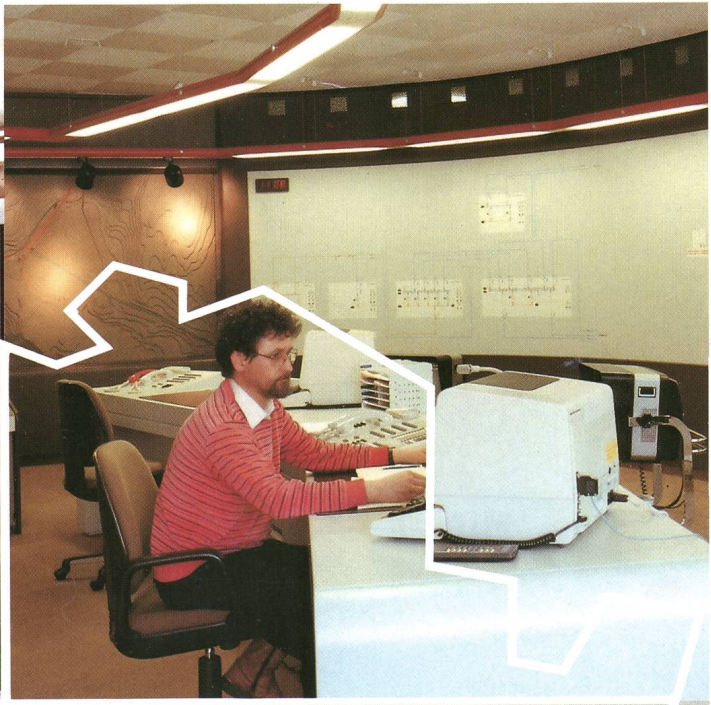
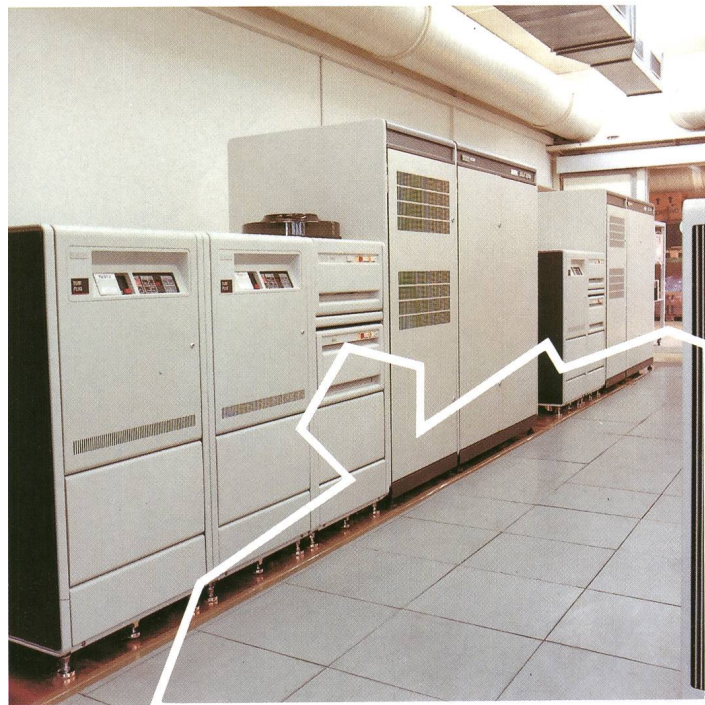

**...avec ses câbles pour le transport
de l'énergie électrique**

Notre époque a besoin de câbles aériens et souterrains toujours plus performants pour transporter l'énergie électrique de manière sûre et économique, dans le respect de l'environnement. Des câbles de toutes sortes, de la basse à la très haute tension, pour que l'énergie soit là où elle est nécessaire.

*Ces câbles d'énergie, indispensables à notre vie,
COSSONAY les fabrique.*

Les câbles de la Vie

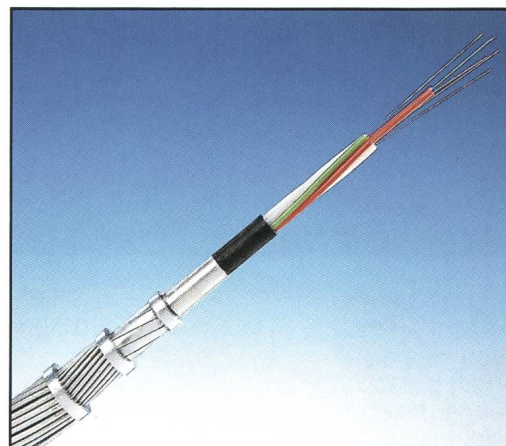

*Corde de terre aérienne avec fibres optiques incorporées
pour la transmission de données.*