

Zeitschrift: Tec21
Herausgeber: Schweizerischer Ingenieur- und Architektenverein
Band: 131 (2005)
Heft: 33-34: Beirut

Werbung

Nutzungsbedingungen

Die ETH-Bibliothek ist die Anbieterin der digitalisierten Zeitschriften auf E-Periodica. Sie besitzt keine Urheberrechte an den Zeitschriften und ist nicht verantwortlich für deren Inhalte. Die Rechte liegen in der Regel bei den Herausgebern beziehungsweise den externen Rechteinhabern. Das Veröffentlichen von Bildern in Print- und Online-Publikationen sowie auf Social Media-Kanälen oder Webseiten ist nur mit vorheriger Genehmigung der Rechteinhaber erlaubt. [Mehr erfahren](#)

Conditions d'utilisation

L'ETH Library est le fournisseur des revues numérisées. Elle ne détient aucun droit d'auteur sur les revues et n'est pas responsable de leur contenu. En règle générale, les droits sont détenus par les éditeurs ou les détenteurs de droits externes. La reproduction d'images dans des publications imprimées ou en ligne ainsi que sur des canaux de médias sociaux ou des sites web n'est autorisée qu'avec l'accord préalable des détenteurs des droits. [En savoir plus](#)

Terms of use

The ETH Library is the provider of the digitised journals. It does not own any copyrights to the journals and is not responsible for their content. The rights usually lie with the publishers or the external rights holders. Publishing images in print and online publications, as well as on social media channels or websites, is only permitted with the prior consent of the rights holders. [Find out more](#)

Download PDF: 25.04.2026

ETH-Bibliothek Zürich, E-Periodica, <https://www.e-periodica.ch>



Fusilli



Caserecce



Agnolotti



Orecchiette



Capricci



Lanterne



Radiatori



Anellini



Risi

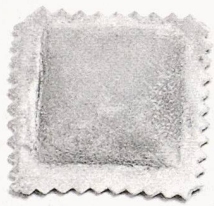

Ravioli



Fettucelle nidi



Fusilli lunghi



Conca d'oro



Cavatelli



Farfalle



Tagliatelle



Penne lisce



Spaghetti



Marubini

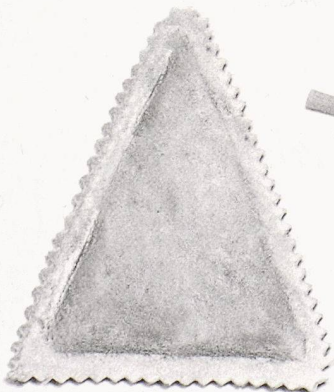

Panzerotti



Maccheroni



Pisellini



Tortelloni



Cannelloni

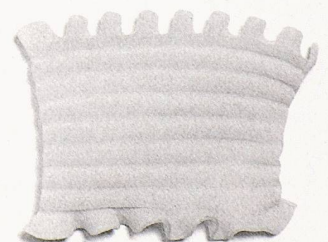

Onde



Straccetti



Gnocchi

Pasta?

**Wissen, wovon die Rede ist: Das ist auch für die Partner im Bau-
fach entscheidend!** Im Auftrag der Schweizer Bauwirtschaft ent-
wickelt CRB unabhängige und herstellernerneutrale Standards
in drei Sprachen für die Planung, Kalkulation, Ausführung und

Bewirtschaftung von Bauwerken. Unser Ziel: Sie mit differenzier-
ten Grundlagen für die Kommunikation und mit effizienten Werk-
zeugen für Leistungsbeschreibung und Kostenplanung bei Ihrer
Arbeit zu unterstützen. Mehr Infos finden Sie unter www.crb.ch.

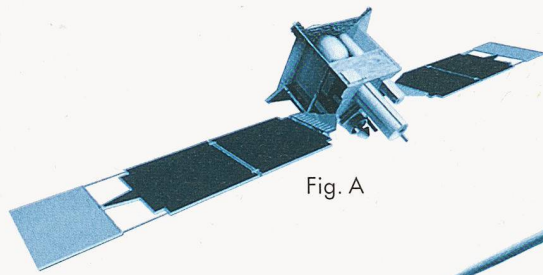

Fig. A

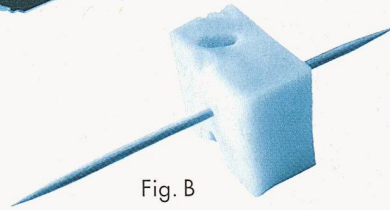

Fig. B

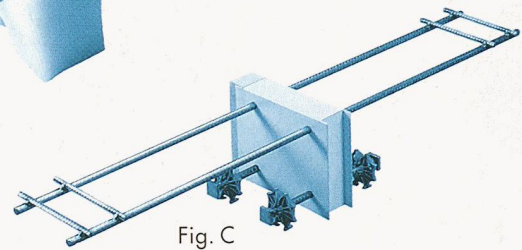

Fig. C

ARBO für Anfänger:



Fig. D

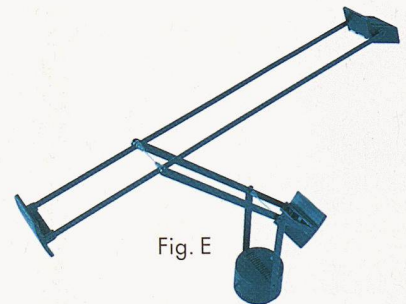

Fig. E

ARBO für Fortgeschrittene:

Zielsicher hat der qualifizierte Baufachmann sein Augenmerk auf Fig. C fokussiert. Nämlich auf den Kragplattenanschluss der ersten Wahl, wenn es um hochwertige wärmedämmte Verbindungen zweier Bauteile – insbesondere von auskragenden Betonplatten mit dem Gebäude – geht. Aschwandens beispiellos vielfältiges ARBO Sortiment der neusten Generation umfasst Produkte mit zahlreichen Isolationsstärken bei unterschiedlichen Bauhöhen. Wenn erforderlich, sind auch Elemente mit integrierter Trittschalldämmung erhältlich. ARBO erfüllt die spezifischen statischen Anforderungen bei verschiedensten konstruktiven Anwendungen. Fortgeschrittenen Standards sind auch die mustergültigen technischen Unterlagen mit umfangreichem statischem und bauphysikalischem Datenmaterial.

Aschwanden