

Objektyp: **Advertising**

Zeitschrift: **Schweizer Ingenieur und Architekt**

Band (Jahr): **116 (1998)**

Heft 3/4

PDF erstellt am: **21.09.2024**

Nutzungsbedingungen

Die ETH-Bibliothek ist Anbieterin der digitalisierten Zeitschriften. Sie besitzt keine Urheberrechte an den Inhalten der Zeitschriften. Die Rechte liegen in der Regel bei den Herausgebern. Die auf der Plattform e-periodica veröffentlichten Dokumente stehen für nicht-kommerzielle Zwecke in Lehre und Forschung sowie für die private Nutzung frei zur Verfügung. Einzelne Dateien oder Ausdrucke aus diesem Angebot können zusammen mit diesen Nutzungsbedingungen und den korrekten Herkunftsbezeichnungen weitergegeben werden. Das Veröffentlichen von Bildern in Print- und Online-Publikationen ist nur mit vorheriger Genehmigung der Rechteinhaber erlaubt. Die systematische Speicherung von Teilen des elektronischen Angebots auf anderen Servern bedarf ebenfalls des schriftlichen Einverständnisses der Rechteinhaber.

Haftungsausschluss

Alle Angaben erfolgen ohne Gewähr für Vollständigkeit oder Richtigkeit. Es wird keine Haftung übernommen für Schäden durch die Verwendung von Informationen aus diesem Online-Angebot oder durch das Fehlen von Informationen. Dies gilt auch für Inhalte Dritter, die über dieses Angebot zugänglich sind.

Ein Dienst der *ETH-Bibliothek*
ETH Zürich, Rämistrasse 101, 8092 Zürich, Schweiz, www.library.ethz.ch

<http://www.e-periodica.ch>

FERMACELL®: Vorsprung in der Gipsfaser-Technologie

Fels®
Für Bau und Umwelt

**DAFÜR
GIBT'S
5 JAHRE.**

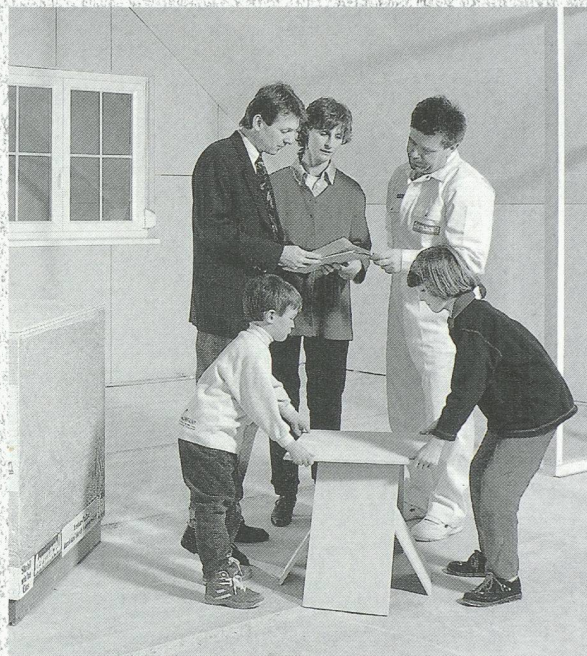

GARANTIIERT!



Ein starkes Stück, die FERMACELL® Gipsfaser-Technologie: Denn FERMACELL® ist die einzige Trockenbauplatte, für die Sie fünf Jahre Garantie bekommen. Und das nicht ohne Grund. Seit über 25 Jahren haben sich unsere Gipsfaser-Platten als extrem stabil, enorm belastbar und äußerst langlebig erwiesen. Kontinuierlich weiterentwickelt, bieten sie Schallschutz,

Brandschutz und Feuchteschutz in einer Platte. Egal ob im Alt- oder Neubau, ob für Keller, Küche, Bad oder Dachgeschoß, mit FERMACELL® Gipsfaser-Platten profitieren Sie von einem faserverstärkten Baustoff für den universellen Einsatz. Wenn Sie sich für Trockenbau mit Gipsfaser-Technologie entscheiden, entscheiden Sie sich für fünf Jahre Garantie. **Für FERMACELL®.**



FELS-WERKE GmbH, Verkaufsbüro Schweiz, Postfach 1338, CH-3110 Münsingen
Telefon (0 31) 7 21 53 51, Fax (0 31) 7 21 64 97, <http://www.fels.de>

Ein Unternehmen
der Preussag



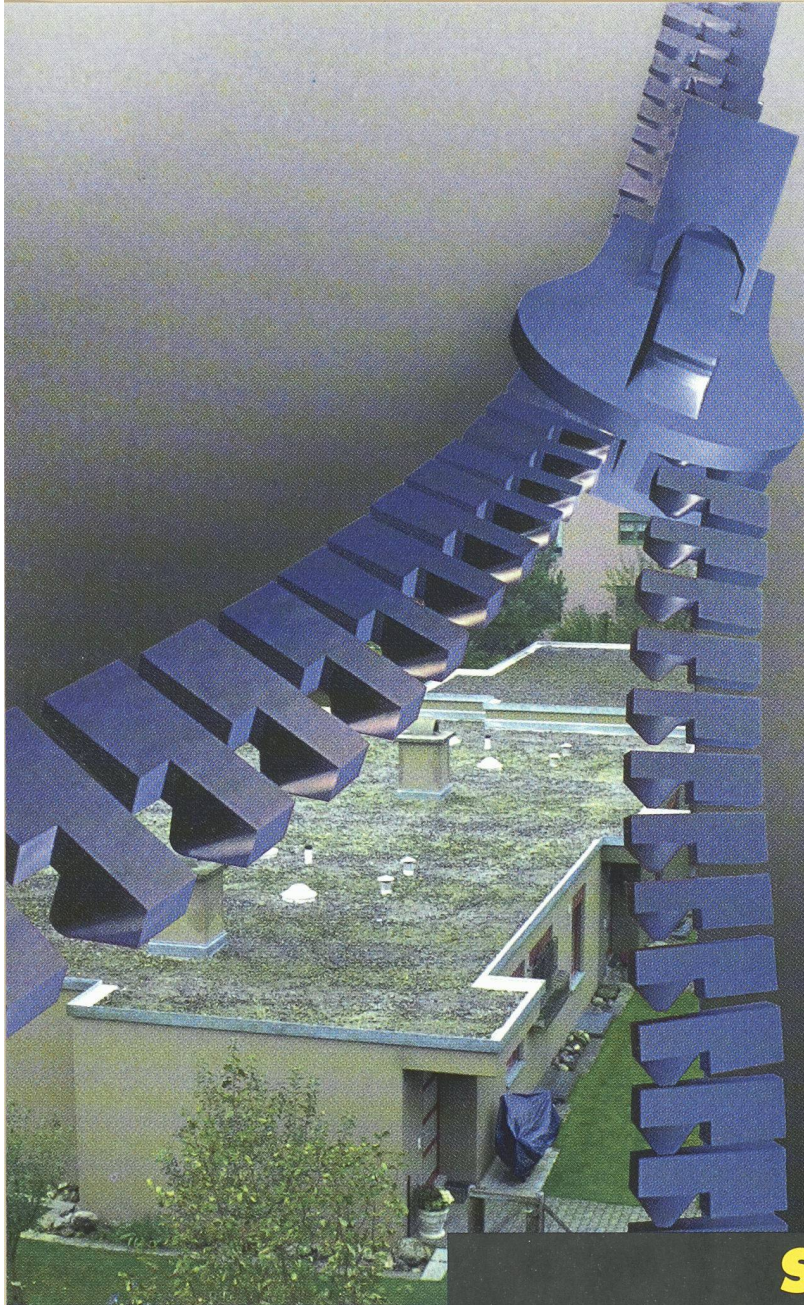

SUCOFLEX-C® verlegen Sie mit links

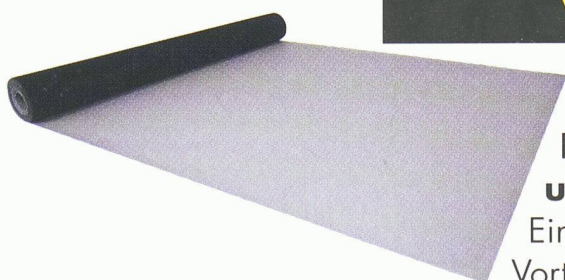

SUCOFLEX-C. Die völlig neue Kunststoffdichtungsbahn für Steil- und Flachdächer von HUBER+SUHNER.

Ein überzeugendes Produkt mit überzeugenden Vorteilen:

- chlorfrei, halogenfrei, weichmacherfrei
- extrem langlebig
- flexibel und leicht zu verlegen
- ohne Nahtvorbehandlung verschweisbar
- sichere Schweisskontrolle durch Raupenbildung

Rufen Sie uns an für weitere Informationen.

**Besuchen Sie uns an der SWISSBAU 98.
Halle 212, Stand B38.**



HUBER+SUHNER AG
Bereich Bausysteme
CH-8330 Pfäffikon/ZH
Tel. +41 (0)1 952 22 82
Fax +41 (0)1 952 22 10
www.hubersuhner.com

Internationaler Kongress

«Gebäudebewirtschaftung im Lebenszyklus»

28. + 29.1.1998

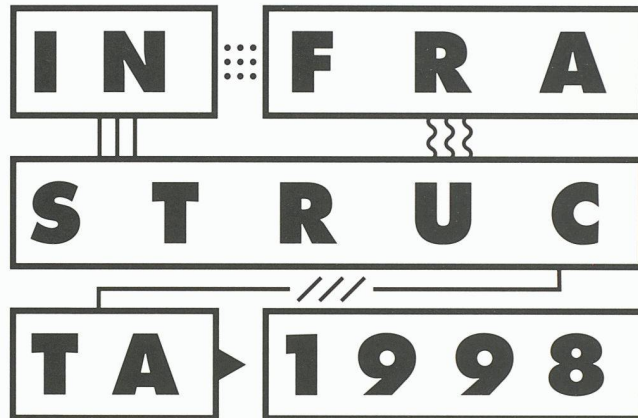

Messe Basel.

Mittwoch, 28. Januar 1998

«Gebäudeautomation als Werkzeug der Gebäudebewirtschaftung»

Unter der Tagungsleitung von **Dr. Andreas Meister** sind folgende Themen vorgesehen:

Dr. Georg Steiner «Virtuelle Unternehmungen für komplexe Projekte»

Stephan Graf «Inbetriebsetzung und Abnahme von MSRL-Systemen an Hand eines übergeordneten QM-Systems (SWKI-Richtlinie)»

Jens Krauss «Neuronaler Regler in der Klimaregelung – Ein Pilotprojekt mit Zukunftscharakter»

Paul Zehnder «Umbau einer Gebäudeautomation an einem komplexen Gebäude – ein Praxisbeispiel»

Systemintegration an konkreten Beispielen

Jean Marc Tschopp, Office cantonal de l'énergie (OCEN), Département des travaux publics et de l'énergie, Genève

Robert Tresch, Gebäudeautomation in den Bundesbauten, Platz Bern, Amt für Bundesbauten, Bern

Markus Brückner, Gebäudeüberwachung mittels Kabelfernsehnetz, Sauter AG, Basel

Kongressdauer

Beide Kongress-Halbtage beginnen um 09.00 Uhr und schliessen mit einem Apéro um 13.00 Uhr an der Sonderschau «Infrastructa». Der Nachmittag kann für einen individuellen Besuch der Infrastructa und der Swissbau 98 – der Schweizer Baumesse genutzt werden.

Kongresssprache

Deutsch und Französisch mit jeweiliger Simultanübersetzung.

Donnerstag, 29. Januar 1998

Facility-Management – vom Schlagwort zur Praxis

Unter der Tagungsleitung von **Dr. Anton Fritschi** sind folgende Themen vorgesehen:

Prof. Dr. Hansrudolf Schalcher «Grundsätzliches zum Facility-Management»

Roland Stulz «Komplettes oder selektives Facility-Management»

Daniel Frutig «Neuausrichtung der planerischen Zusammenarbeit mit modernen Systemen»

Ueli Knoblauch «Erfahrungen beim Aufbau des Facility-Managements am Beispiel der Credit-Suisse Zürich»

Facility-Management an konkreten Beispielen

René Haller, Sulzer Infra Gebäudemanagement AG c/o Technopark Immobilien AG, Zürich: Facility-Management am Beispiel Technopark Zürich

Dr. Paul Herzog, F. Hoffmann-La Roche AG, Basel, Facility-Management am Beispiel der F. Hoffmann-La Roche Basel

Peter Götzmann, Hälg & Co., Facility-Management, St. Gallen
Facility-Management am Beispiel Digital Equipment Corporation-DEC, (CH- und Auslandprojekt)

27.–31.1.1998

**SWISS
BAU 98**

Messe Basel.

Der Infrastructa-Kongress findet im Rahmen der Swissbau 98 statt.

Programm und Anmeldung

Kongresszentrum Messe Basel

Infrastructa Kongress 98

CH-4021 Basel

Telefon +41 61 686 28 28

Telefax +41 61 686 21 85

e-mail: congress@messebasel.ch

Internet: www.messebasel.ch/congress

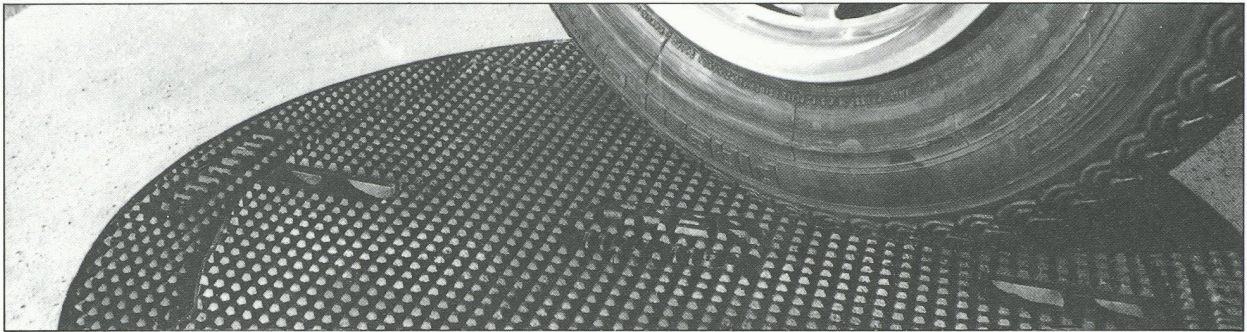

**FONDERIE ET
MECANIQUES**

**ATELIERS
D'ARDON SA**

CH-1957 Ardon Valais
Tel. 027/305 30 30
Fax 027/305 30 40

Eine exklusive und fortschrittliche Produktpalette

Eine gesicherte Verkehrsberuhigung und eine Höhenverstellbarkeit innerhalb von wenigen Minuten!

SOLO-SELFLEVEL, Schachtabdeckungen mit **aufklappbarem** Deckel und auf Strassenbelageebene **höhenverstellbar**, mit einem durchgehenden Neopren-Dichtungsring versehen, deren Stellung eine perfekte Stabilität gewährt, ohne Wackeln und Klappern.

Die Konstruktion dieser Serie garantiert optimales Verhalten sowohl bei intensivem Verkehr wie auch unter schwersten Belastungen.

Lieferbar mit Vollgussdeckel der Klasse D 400, E 600 und F 900 mit oder ohne Verriegelung (mit oder ohne Belüftungslöchern in D 400)

Lieferbar zum Auffüllen mit Beton der Klasse D 400 mit oder ohne Verriegelung.

Lieferbar als Rost in der Klasse D 400

Solo-Selflevel

Brevet + Patent



VA12/87

Optimales Design, höchste Leistungsfähigkeit!

Der Name Detan steht für unser Zugstabsystem, das in jeder Hinsicht in Form und Funktion überzeugt. Es ist in fünfzehn Stabdurchmessern von 6 bis 60mm erhältlich. Ihrer Kreativität bei der Konstruktion von Unterspannungen, Windverbänden und Aufhängungen sind fast keine Grenzen gesetzt.

Leistungsmerkmale:

- gekonterte Zugstäbe, keine Spannschlösser
- Korrosionsschutz durch ein Dichtsystem
- erhältlich in normalem Stahl und Edelstahl

Gerne stellen wir Ihnen ausführliches Informationsmaterial mit Anwendungsbeispielen und allen notwendigen technischen Daten zur Verfügung.



Industriestrasse 32 - 8108 Dällikon
Tel. 01 844 11 22 - Fax 01 844 11 51

Case postale 33 - 1166 Perroy
Tel. 021 825 24 14 - Fax 021 825 41 40

Internet: <http://www.rissag.com>



Zugstabsystem

Detan

SWISS-BAU 98
Halle 301 / Stand A28

BRICOSOL PLUS

DAS EINSTEINMAUERWERK

k-Wert 0.290 W/m² K

36.5 cm stark, 2 cm Dämmputz

**EMPA-Prüfbericht
170023/1/20.11.1997**

- engmaschige Kleinlochung, Mörtelinsparung bis Fr. 4.-/m²
- extrem tiefer λ -Wert von 0.126 W/mK
- dauernder Wärme-/Feuchtigkeitsaustausch durch feine Mikroporosierung

BACKSTEIN-FERTIGDECKE

Jetzt noch intelligenter,
jetzt noch interessanter,
jetzt noch präziser!

- Elemente von 1.00 m bis 2.50 m erhältlich
- Sanitär- und Elektroeinlagen können werkseitig berücksichtigt werden
- Auf Wunsch mit Schalungsgrundputz

BRICOSOL®
Bricosol AG

Einen Schritt weiter als andere

Hermetschloostrasse 75, CH-8048 Zürich
Telefon 01/431 15 66
Telefax 01/432 92 83

FORALITH AG

Bohr- und
Bergbautechnik

St.Galler Strasse 12 Telefon 071 388 89 29
CH-9201 Gossau SG Telefax 071 388 89 25

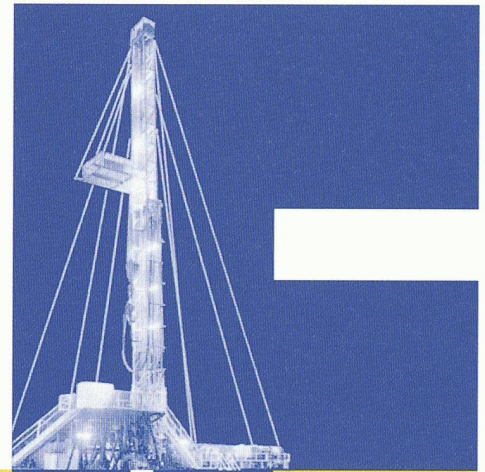

Ein Schweizer Bohrunternehmen, das wirklich in die Tiefe geht, bis 4000 Meter.

- Bohrungen für Erforschung und Erkundung von Lagerstätten, Geothermie, Tiefengrundwasser; Produktionsbohrungen.
- Tiefbohrungen mit Seilkern- und Rotary-Verfahren.
- Zielgenaue Bohrungen auch für Kabelführung, Lüftung und Entwässerung, in sämtlichen Richtungen.
- Grossloch- und Raisebohrungen
- Schachtbau
- Dükerbohrungen für Werkleitungen aller Art zur Unterquerung von Hindernissen.
- Horizontalfilter-Brunnen, vertikale Grossfilter-Brunnen
- Beratung
- Planung
- Ausführung

FACHHOCHSCHULE

In Gründung

Brechen
Sie auf:
01/307 33 33

Nachdiplom Wirtschaftsingenieur/in STV

Nachdiplom für Wirtschaft

*Nachdiplomausbildung Informatik und
Telekommunikation NDIT/FPIT*

Diplom Betriebsökonom/in

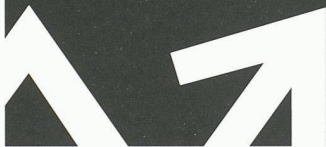

Völlige Neukonzeption mit modernsten Lerninhalten und attraktiven Vertiefungsrichtungen. Zusammenarbeit mit dem STV (Schweiz. Technischer Verband). Erfolgssicher: Erfolgsquote an Prüfungen über 95 %. Verbundmethode mit individuellem Lernen zu Hause und Präsenzunterricht schon im 1. Semester, damit Sie optimal berufsbegleitend lernen können. Beginn jederzeit. Seminarorte in Baden, Basel, Luzern und Zürich.

AKAD, Jungholzstrasse 43, 8050 Zürich
Tel. 01/307 33 33, Fax 01/307 33 34.

AKAD Fachhochschule für Wirtschaft (in Gründung), Martinsberg,
5401 Baden, Tel. 056/221 68 69, Fax 056/221 68 70.

AKAD Online: <http://www.akad.ch>, AKAD E-Mail: info@akad.ch



WER AUFBRICHT, MACHT SCHULE.



MicroStation®

AN DER SWISSBAU 98
MESSE BASEL
HALLE 204/STAND P15

Wir präsentieren Ihnen unsere leistungsfähige CAD-Software mit vielfältigen 2D/3D-Entwurfsmöglichkeiten sowie professionellen Animations- und Visualisierungsfunktionen für die Bereiche Architektur, Haustechnik, Konstruktion, Geografische Informationssysteme (GIS), Maschinen- und Anlagenbau. Besuchen Sie uns und unsere Lösungspartner vom 27. – 31. Januar 1998 an der Swissbau.



Bentley Systems AG
Oracle House, Täferstr. 4
CH-5405 Baden-Dättwil
Tel: (+41) 056/483 40 20
Fax: (+41) 056/483 40 30

Lärmschutz Körperschalldämmung

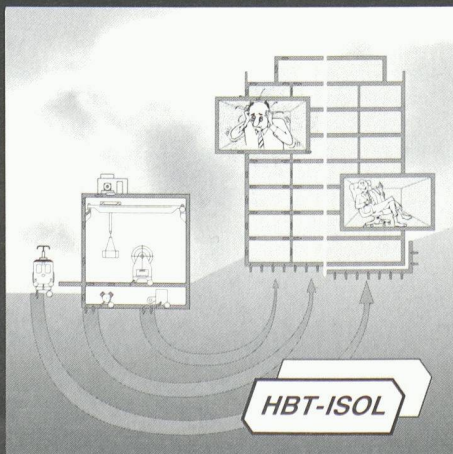

HBT-ISOL

Erschütterungsschutz Schwingungsdämmung

Für Sie planen, liefern
und montieren wir
wirksame,
wirtschaftliche
Lösungen

HBT-ISOL AG
5620 Bremgarten AG 2

Tel. 056 648 41 11
Fax 056 648 41 18

Internet
<http://www.laermschutz.ch>





NEMETSCHKEK
FIDES & PARTNER AG

Informationstechnologie
& Consulting für
Planen Bauen Nutzen

Die neue Dimension des Facility Managements

Gebäude menschlich
optimieren



Menschlich
Effizient
Prozessorientiert
Consulting
Software
Dienstleistungen

Besuchen Sie uns
SWISSBAU '98
Halle 204
Stand P75

Nemetschek
Fides & Partner AG
Hertistrasse 2c
8304 Wallisellen
Tel. 01-839 76 76
Fax 01-839 76 99
<http://www.nfp.ch>

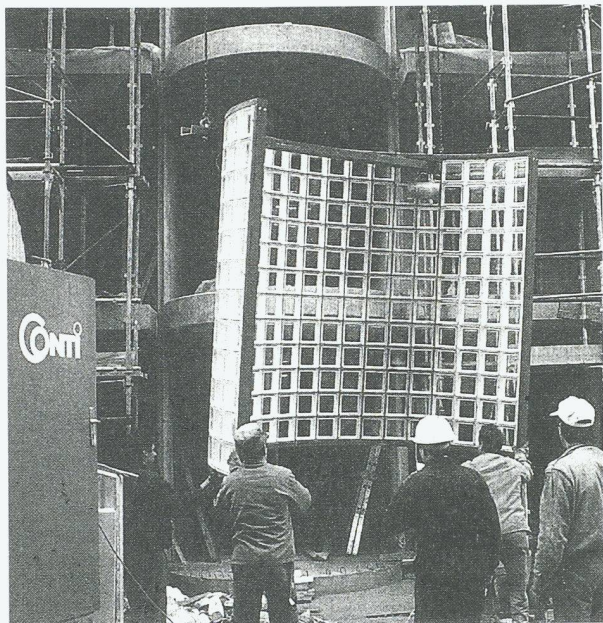

GLASBAUSTEINE VORGEFERTIGTER WAND UND DECKEN



23101

42, route de Satigny - 1217 Meyrin
Tel. 022/341 40 81 - Fax 022/341 40 82

REGENWASSER SPEICHERN

Machen Sie Schluss mit der Trinkwasser- Verschwendung!

Nutzen Sie Regenwasser. Es eignet sich hervorragend für die Bewässerung von Gärten und Grünflächen und kann für die Toiletten-Spülung und andere Reinigungszwecke vielseitig genutzt werden.

Die unterirdische Lagerung in fugenlosen Behältern aus Stahlbeton verhindert die Algenbildung und begünstigt eine gleichbleibend gute Wasserqualität.

Regenwasserspeicher gibt es in Grössen ab 4,5 m³ Inhalt.

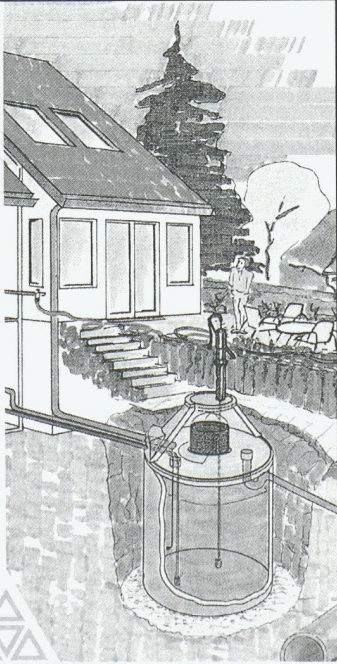

BETONPRODUKTE

Informationsstellen: Beton Christen AG, 4020 Basel, Tel. 061/311 78 30
Sildur AG, 8450 Andelfingen, Tel. 052/317 10 21

JETZT BLEIBT DER TRITTSCHALL AUF DER STRECKE

Die SCHÖCK TRONSOLE® Typ AZ in zwei Varianten für eine trittschalltechnische Trennung von Wand und Treppe.

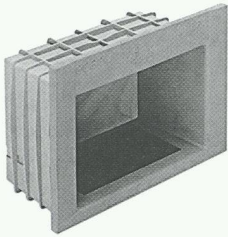

SCHÖCK TRONSOLE® Typ AZ-Mauerwerk

Die robuste Aussparungsform mit integrierter Manschette aus hochbelastbarem Kunststoff – speziell für den vereinfachten Einbau ins Mauerwerk mit geringer Einbautiefe entwickelt.



SCHÖCK TRONSOLE® Typ AZ-Beton

Die Kunststoff-Aussparungsform für betonierte Wände. Mit optimiertem Nagelrand für die Schalung. Nach dem Ausschalen einfach die Abstandsmanschette herausklappen, dann ringsum in die Nut eindrücken – fertig.

Schöck ist Spezialist bei der Entwicklung von Bauteilen für bauphysikalische Anwendungen im Bereich Trittschallschutz.

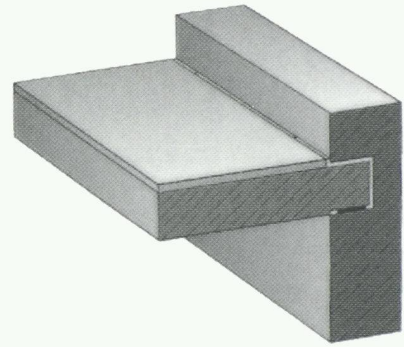

Beispiel: Schöck Tronsole Typ AZ-Beton

Sie erhalten von den Schöck Bauingenieuren Informationen und kostenlose Beratung zum Thema „Wirkungsvoller Trittschallschutz im Treppenhaus“. Rufen Sie uns einfach an.



Schöck Bauteile AG
Pilatusstrasse 26
CH-5630 Muri/AG
Tel. 056/66 45 544
Fax 056/66 44 785



Socrates® 4.1

Ingenieure und Architekten, IT-Unternehmen, Banken, Verwaltungen, Consulting, Forschung & Entwicklung...

Leistungserfassung / Leistungsverrechnung / Project Control
Qualitätsmanagement / Dokumentenverwaltung / Adressen

| Leistungs- erfassung | Projekt- management | Qualität & Führung | Personal | Dokumenten- verwaltung | Fakturierung |
|-------------------------|------------------------|----------------------------|-------------------------|---------------------------|-------------------------|
| Arbeiten | Budgets | Firmen- organisation | Gleitzeit- kontrolle | Dokumenten- datenbank | Formulare |
| Spesen Kosten | Termine | Qualitäts- management | Spesen- rapporte | Prozesse | Rechnungen |
| Rapporte | Ressourcen | Controlling- Kennzahlen | Absenzen | OLE 2 | Zahlungen |
| Arbeitszeit | Analysen | Claim- management | Einsätze | Vorlagen | Debitoren- kontrolle |
| Tarife | Prognosen | Führungs- information | Produktivität | Relationen | Transfer |

SOKRATES Version 4

Helix Business Soft AG
Grundstr. 12
6343 Rotkreuz

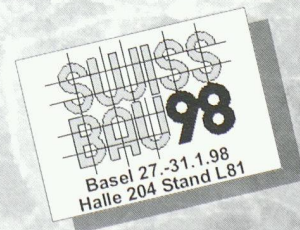

Tel. 041 790 50 19
Fax 041 790 01 86
E-Mail infoline@socrates.ch

Microsoft® Windows 3.x, '95, NT
Apple® Macintosh, PowerMac

Die Weltneuheit der Querkraft-Übertragung mit vergütetem Stahl 1.7225:

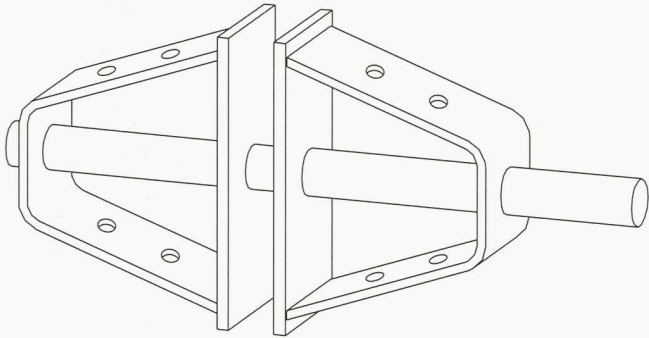

Typ DNC

EGCO  dorn

Hochbelastbarer Dorn in hochfestem Material, neue Geometrie zur optimalen Krafteinleitung, noch nie dagewesene Kraftübertragung bei minimalsten Bauteilstärken – mit dem Egco-Dorn-Programm erzielen in jedem Fall eine über der Norm liegende Sicherheit! Wir produzieren für Sie ISO-9001-zertifiziert, liefern direkt auf die Baustelle und fakturieren über den Stahl- und Baufachhandel.

SWISSBAU '98
27.–31. Januar
Halle 321, Stand E12

EGCO

Die professionelle Lösung

Egco AG, Industriestrasse 38, 3178 Böisingen, Telefon 031 740 55 55, Telefax 031 740 55 56, E-Mail technik@egco.ch, E-Mail admin@egco.ch

ID-C

ArchiCAD[®] 5.0



Computersysteme für
Buroadministration,
Architekten,
Bauingenieure,
Werbeagenturen und
Visuelle Gestalter

IDC AG Luzern
Langensandstrasse 74
CH-6005 Luzern
Telefon 041 368 20 70
Fax 041 368 20 79

Beratung, Verkauf,
Schulung und
Unterstützung
von Hard-
und Software

Seit 10 Jahren
Anbieter von
ArchiCAD und
MAC-BAU

ArchiCAD[®]
for TeamWork

ArchiCAD[®]
Classic

Drei leistungsstarke Werkzeuge auf Ihre individuellen Bedürfnisse angepasst!

Info Coupon ausfüllen, ausschneiden
und senden oder faxen an:
IDC AG Luzern, Langensandstrasse 74
6005 Luzern, Fax 041 368 20 79

Nutzen Sie unsere interessanten Bundle-Angebote!

- ArchiCAD Vorführung
- ArchiCAD Bundle-Angebote
- ArchiCAD Umsteiger Angebote
- MAC/WIN Grundkurs
- ArchiCAD Grundkurs 1+2
- ArchiCAD Werkplankurs
- ArchiCAD Spezial/Projektkurs

Firma _____

Name/Vorname _____

Adresse _____

PLZ/Ort _____

Telefon _____

**SWISS
BAU'98**

Basel, 27.–31. 1. 1998
Halle 204, Stand N44

ArchiCAD®

5.0

ArchiCAD 5.0 - das Planungswerkzeug der Schweizer Architekten

ArchiCAD ist ein professionelles, voll integriertes CAAD-Softwarepaket, benutzerfreundlich und leicht beherrschbar im 2D- und 3D-Bereich, mit umfangreicher Bibliothek, Treppenmodul, Layoutprogramm und 3D-Visualisierungswerkzeugen

- Marktleader und führendes CAAD-System der schweizerischen Architekturszene
- In 80 Ländern mit lokalisierten Programmversionen in 22 Sprachen im Einsatz
- ArchiCAD läuft unter Windows 95, Windows NT und auf PowerMacintosh
- An Schulen und Hochschulen unbestrittene Nummer 1 in der CAAD-Ausbildung

ArchiCAD 5.0 bietet u.a. interaktives Arbeiten in Grundriss und Schnitt, automatische Flächenberechnung, SIA-Raumstempel, assoziative Bemassung, 3D-Animation

SwissBau '98 Halle 204 Stand M11 Messe Basel 27. - 31. 1. 98

ArchiMedia BOGATZKI AG

8105 Regensdorf Zürich Tel 01 870 05 01 Fax 01 870 06 43 e-mail archimed@dial.eunet.ch

ArchiMedia
BOGATZKI AG
GENERALIMPORT UND VERTRIEB IN DER SCHWEIZ

Zeitgemässe Abdichtungstechnik erfordert den Spezialisten

Neutral

Als unabhängiger Spezialist bin ich an kein System und Produkt gebunden und kann somit optimale Methoden und Materialien wählen.

Kompetent

Als langjähriger Spezialist für Abdichtungsfragen bin ich der kompetente Partner für Bauherren, Ingenieure und Architekten.

Planung

Beratung, Planung, Projektierung und Bauleitung im Bereich der Abdichtungstechnik erfordern immer mehr den spezialisierten Fachmann.

Abdichtung

Grundwasser, Tunnel- und Stollenbau, Brücken, Galerien und Deponien.

Ingenieurbüro für Abdichtungstechnik

Peter Zwicky Ing. HTL

Terrassenstrasse 5
6060 Sarnen

Tel. 041/660 29 39, Fax 041/660 39 40

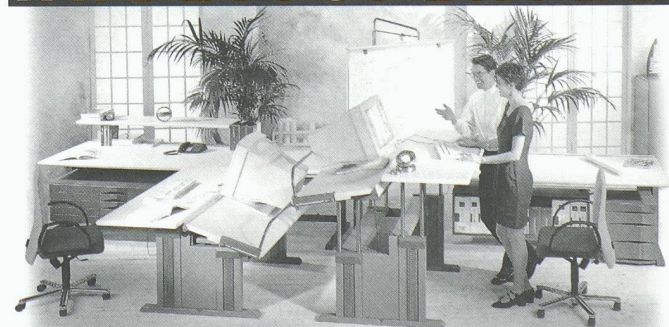
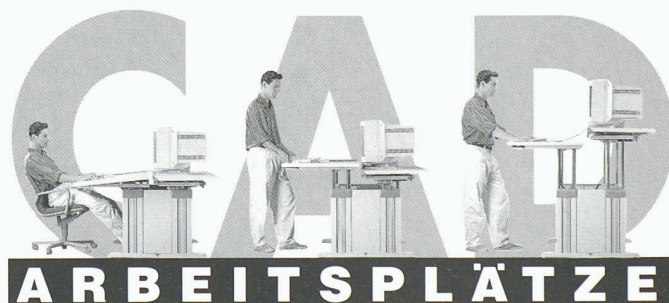

Ergonomisch perfekte Arbeitsplätze: Sitzen und Stehen bei der Bildschirmarbeit!
Fordern Sie ausführliche Unterlagen an und besuchen Sie unseren Showroom.

JOMA

IHR BÜROMÖBELSPEZIALIST

A A D O R F

JOMA-Trading AG, Weiernstrasse 22, CH-8355 Aadorf,
Telefon 052/365 41 11, Fax 052/365 20 51

<http://www.joma.leuwico.com/>

SIA / C1

Der richtige Partner ist die halbe Miete!

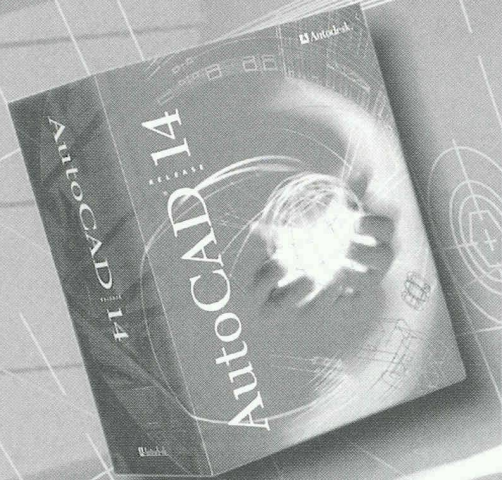

***MGB* BauCAD**

Schalung, Bewehrung,
Stahlbau und Tiefbau

BauCaD *K+R*
Architektur

3D-Studio VIZ



**MGB DATA
AG**

Rüti, Tel 055 260 10 11, Fax 055 260 10 12
Chur, Tel 081 250 34 31, Fax 081 250 34 35
Internet www.mgbdata.ch

Besuchen Sie uns an Der Swissbau98, Halle 204, Stand M79

Wir Haben die Produkte, ...

Stahlbau
Eisenbeton
2D/3D Architektur
Elektrotechnik
Visualisation
Datenmanagement

=cutcam=

member of
ict.group

Tel 041 390 08 31
Fax 041 390 08 35
Internet www.tic.ch/cutcam

Besuchen Sie uns an der Swissbau98, Halle 204, Stand L72

**SWISS
BAU98
BASEL
27.-31.1.1998**

... den Support ...

CAD für

**Architektur
Stahlbau
Tiefbau**

CADitronAG

Telefon 061 606 90 00, Fax 061 601 55 77, Internet www.CADitron.ch

Besuchen Sie uns an der Swissbau98, Halle 204, Stand P73

... und das Schulungskonzept!

i m m e r g r ü n

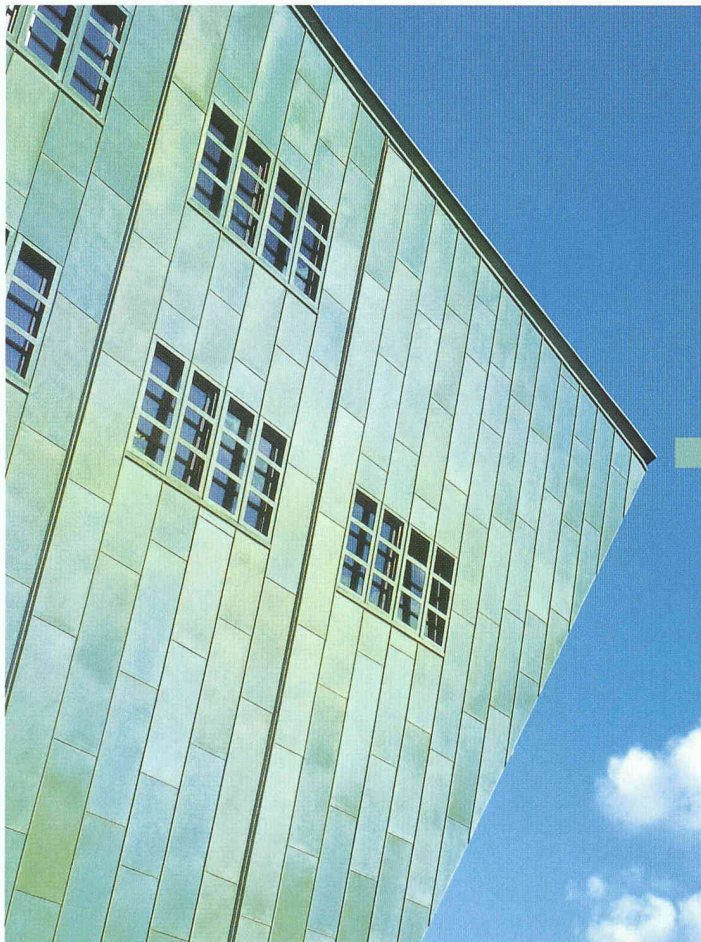

Ideen reifen mit der Zeit: eine Tatsache, mit der jeder Gestalter zu leben weiß. Sind sie aber endlich realisierbar – wer will dann noch lange auf die gewünschte Wirkung warten?

Das echte Patinagrün von Kupfer verleiht Bauwerken Leichtigkeit, Lebendigkeit und einen ganz eigenen ästhetischen Reiz – normalerweise leider erst nach vielen Jahren. Da aber nicht jeder so geduldig ist, hat KME die Wartezeiten abgeschafft. Mit TECU®-Patina – natürlich patinierten Kupferprodukten mit allen positiven Eigenschaften von klassischem Kupfer. Für Dächer, Fassaden und Innenbereiche.

TECU®-Patina ist sofort und für immer grün – damit nur Ihre Ideen reifen müssen.

Wir stellen aus:
Halle 321, Stand D 34

27.-31.1.1998

SWISS
BAU 98

Messe Basel.

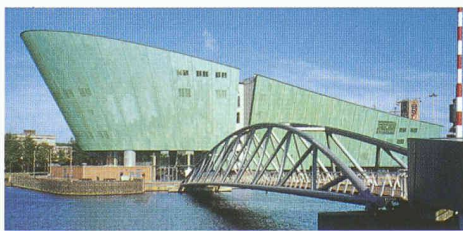

newMetropolis, Amsterdam
Architekt: Renzo Piano

Informationen zu TECU®-Produkten erhalten Sie über:
KME (Suisse) SA
Thurgauer Straße 76
Postfach
CH-8050 Zürich
Tel. (01) 3 02 17 77
Fax (01) 3 02 81 96

KM Europa Metal
Aktiengesellschaft
Postfach 33 20
D-49023 Osnabrück

KME

Internet
<http://www.kme.de>

TECU®-Classic
TECU®-Oxid
■ TECU®-Patina
TECU®-Zinn
TECU®-System-Schindeln

TECU®
Für Dachdenker.