

Objektyp: **Advertising**

Zeitschrift: **Schweizer Ingenieur und Architekt**

Band (Jahr): **113 (1995)**

Heft 41

PDF erstellt am: **25.09.2024**

### **Nutzungsbedingungen**

Die ETH-Bibliothek ist Anbieterin der digitalisierten Zeitschriften. Sie besitzt keine Urheberrechte an den Inhalten der Zeitschriften. Die Rechte liegen in der Regel bei den Herausgebern. Die auf der Plattform e-periodica veröffentlichten Dokumente stehen für nicht-kommerzielle Zwecke in Lehre und Forschung sowie für die private Nutzung frei zur Verfügung. Einzelne Dateien oder Ausdrucke aus diesem Angebot können zusammen mit diesen Nutzungsbedingungen und den korrekten Herkunftsbezeichnungen weitergegeben werden. Das Veröffentlichen von Bildern in Print- und Online-Publikationen ist nur mit vorheriger Genehmigung der Rechteinhaber erlaubt. Die systematische Speicherung von Teilen des elektronischen Angebots auf anderen Servern bedarf ebenfalls des schriftlichen Einverständnisses der Rechteinhaber.

### **Haftungsausschluss**

Alle Angaben erfolgen ohne Gewähr für Vollständigkeit oder Richtigkeit. Es wird keine Haftung übernommen für Schäden durch die Verwendung von Informationen aus diesem Online-Angebot oder durch das Fehlen von Informationen. Dies gilt auch für Inhalte Dritter, die über dieses Angebot zugänglich sind.

Ein Dienst der *ETH-Bibliothek*  
ETH Zürich, Rämistrasse 101, 8092 Zürich, Schweiz, [www.library.ethz.ch](http://www.library.ethz.ch)

<http://www.e-periodica.ch>

# DAS NEUE HOLZBAU-STATIKPROGRAMM FÜR IHREN PC

Die Berechnung von Holzstatiken stellt nicht nur hohe Anforderungen an Zimmermeister, Bauingenieure und Architekten sondern auch an ein Computer-Programm. Einerseits sollte es einfach und bedienungsfreundlich sein, andererseits über Details und Finessen für den vielseitigen Gebrauch verfügen. Mit der Entwicklung des neuen Stauffer-Holzstatik-Programmes ist es gelungen, dies zu vereinen.

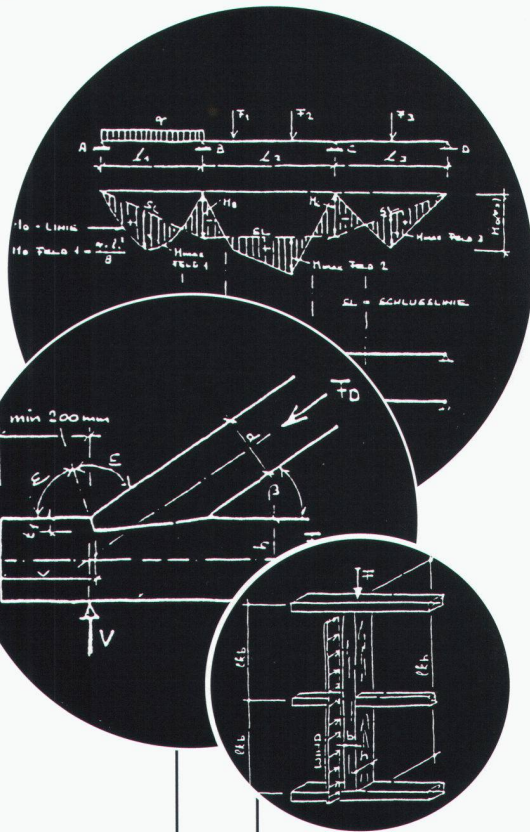

Holzbaustatik Vers. 3.21			
Ch. Stauffer	Holzbauplanung	2560 Nidau	09.08.94
A Biegeträger B Schiefer Stoss C Querschnittswerte D Interaktion M+N E Zweiachsige Biegung F Kippen G Moment H Knickstab		I Spannungsnachweis K Einfacher Versatz P Install (Printer) x End (Exit)	
<b>Holzbauplanung</b> <b>Christian Stauffer</b>		2560 Nidau	Tel 032 51 12 83 Fax 032 51 69 45
© H. Rutz		2542 Pieterlen	Soft-Service

Das Programm bietet Funktionen wie:

- Freie Materialauswahl (FKII, BSH, Stahlträger)
- Verschiedene Belastungsarten (Gleichlasten, Trapezlasten, Einzellasten)
- Ausgabe der Balkendimension, Durchbiegungen, Auflagerreaktionen und Schnittkräfte
- Beschriftung der Druckausgabe mit Objekt und Position
- Betriebssystem MS-DOS oder MS-Windows

- Ich möchte zusätzliches Informationsmaterial  
 Ich wünsche einen Telefonanruf am: \_\_\_\_\_

Firma: \_\_\_\_\_  
 Name, Vorname: \_\_\_\_\_  
 Strasse: \_\_\_\_\_  
 PLZ/Ort: \_\_\_\_\_  
 Telefon: \_\_\_\_\_

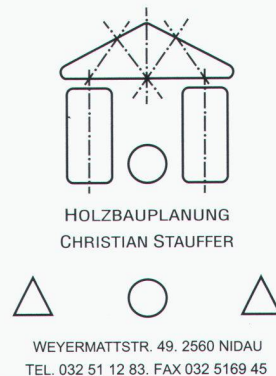

Unsere Kragarmregale zeichnen sich aus durch hohe Wirtschaftlichkeit, minimalen Platzbedarf und ausserordentliche Robustheit. Das einfache Bausystem passt sich auch extremen Raumverhältnissen problemlos an. Beispiele und Erfahrung aus der Praxis sind die Basis unserer Beratung. Ihre Anfrage wird sofort bearbeitet!

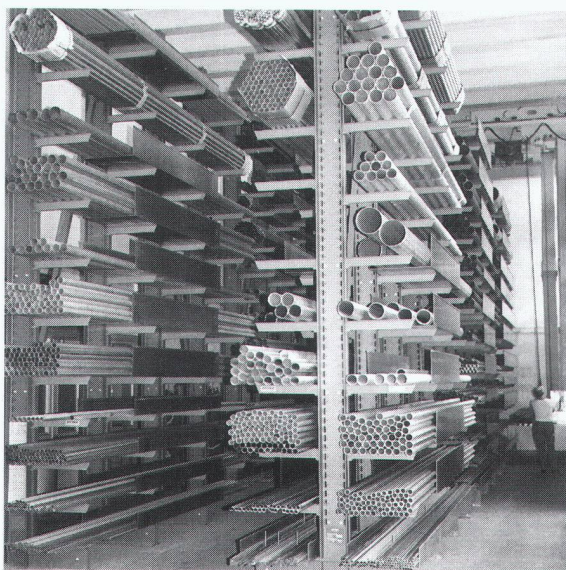
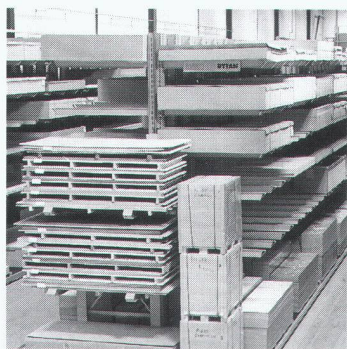

**MARTI-TECHNOLOGIE AG**  
**DYTAN®**

Dytan-Kranbau, Lager- und Fördersysteme  
CH-6048 Horw  
Telefon 041/48 51 33, Fax 041/48 71 35

# Hinter Renson-Lüftungs- Gitter

steht ein einzigartig komplettes Sortiment in Aluminium, Edelstahl oder Kupfer. In Standard-Ausführungen oder nach Mass. Und in allen möglichen Varianten. Vermeiden Sie dicke Luft. Denn mit Renson-Qualität

# ist die Luft jetzt frischer.

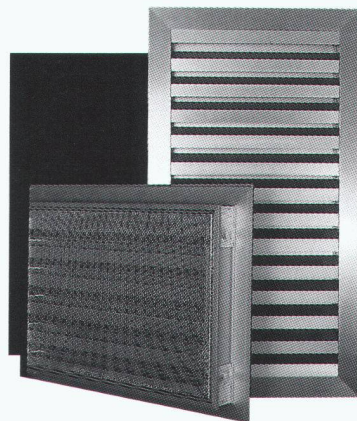

**RENSON**  
**LÜFTUNGSGITTER**  
**Gitterrost-Vertrieb**

Gitterrost-Vertrieb Walter Albiez AG  
Bahnhofstrasse 33 · 8107 Buchs ZH  
Tel. 01/845 08 09 · Fax 01/845 10 08

# ArchiCAD 2D/3D

**für  
Windows/Windows NT**

identisch und kompatibel  
mit:

- ArchiCAD  
Macintosh**
- ArchiCAD  
Power PC**

**für  
Apple Macintosh/Power PC**

identisch und kompatibel  
mit:

- ArchiCAD  
Windows**
- ArchiCAD  
Windows NT**

Generalvertrieb für die Schweiz und das Fürstentum Liechtenstein  
**INGENIEUR- & PLANUNGSBÜRO BOGATZKI AG**

Bahnstrasse 102, CH-8105 Regensdorf, Telefon 01/870 05 01, Telefax 01/870 06 43

ANSON liefert

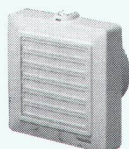

### ANSOMATIC Bad/WC-Ventilatoren mit Zeitautomatik

die besten, die es gibt!  
220 V, 100 m<sup>3</sup>/h, 50 Pa.  
Putzbündig. Entlüften  
Bad/WC perfekt.  
Konkurrenzlos gün-  
stig von ANSON:



**ANSON miniturbo**  
die bestbewährten,  
formschönen Bad/  
WC-Ventilatoren mit  
94 mm Stutzen für di-  
rekten Rohrbogen-  
Anschluss. 220 V, 100  
m<sup>3</sup>/h. Sehr leise! Auch  
mit Zeitnachlauf und  
in Farben. Konkur-  
renzlos günstig von:

ANSON liefert

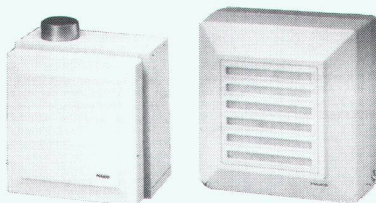

### superleise Einrohr-Bad/WC- Ventilatoren MAICO ERU/ERA

für Wand- oder Deckenmontage. 220 V/60 W,  
100 m<sup>3</sup>/h. Zeitschalter eingebaut. Auf Wunsch  
komplett mit Abluft-Sammelrohren. Für Ein-  
und Mehrfamilienhäuser. Besser als alle ande-  
ren. Top-Qualität von:

ANSON liefert

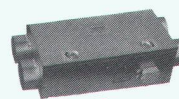

### für die permanente Bad/WC-Entlüftung

ANSON Ventilatoren  
mit Wärmerückge-  
winnung. Grosse Heiz-  
kostensparnis in  
Schulen, Spitälern, öf-  
fentl. Gebäuden etc.  
Selbstamortisierend.  
Referenzliste, Ber-  
atung und Offerte von:

ANSON liefert

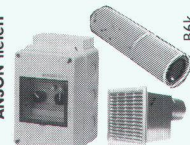

### alles Zubehör zu den Ventilatoren

Schalter, Steuerun-  
gen, Lüftungsrohre,  
Briden, Mauer- und  
Dachdurchführungen,  
Klappen, Wetter-  
schutzgitter etc. für  
saubere, rationelle  
Montagen. Fragen Sie:

**ANSON AG 01/4611111**

8055 Zürich  
Friesenbergstr. 108  
Fax 01/463 09 26

**Nr. 1 für Bad/WC-Ventilatoren!**

## WANCOR-Holz-Deckensysteme

Mit System ins Detail gehen

Decken elegant verkleiden?  
Kein Problem für WANCOR.  
Echtholzverleimte Platten,  
Paneele, Leisten für jeden  
Zweck. Repräsentativ und  
schallabsorbierend.  
Umfassende Systeme.  
Montagefreundlich –  
und natürlich durchdacht  
bis ins Detail.  
Verlangen Sie Unterlagen.

Für sicheres Isolieren am Bau  
**wancor**

Wancor AG

8105 Regensdorf/ZH  
Telefon 01/871 32 32

3006 Bern  
Telefon 031/330 88 33

1023 Crissier/VD  
Telefon 021/634 97 03

4132 Muttensz/BL  
Telefon 061/461 23 00

# Garantiert informiert mit

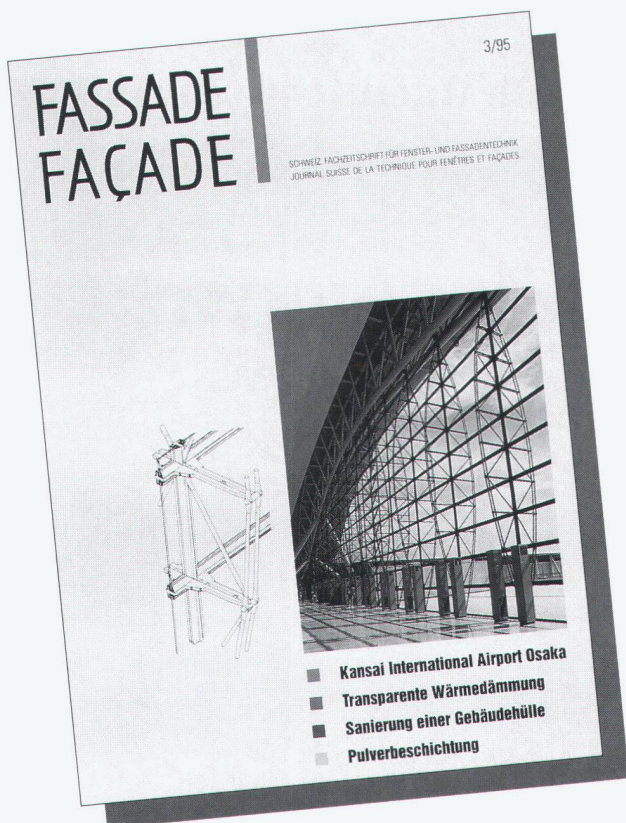

Die Schweizer Fachzeitschrift  
für Fenster- und Fassadentechnik.  
Und für nichts anderes.

Kompetent, dynamisch und  
einzig in ihrer Art.

Viermal im Jahr. Für Sie!

## Gut, also bitte her damit!

- Als Gratis-Ansichtsexemplar
- Im Abonnement für 4 Ausgaben 1996  
zum Preis von Fr. 40.- (inkl. MWSt.)  
Die Ausgaben 3 und 4/95 erhalte ich zum  
Einführungspreis von total Fr. 15.- (inkl. MWSt.)

Name/Firma

Adresse

PLZ/Ort

Datum

Unterschrift

Einsenden an: SZFF, Schweizerische Zentral-  
stelle für Fenster- und Fassadenbau,  
Riedstrasse 14, 8953 Dietikon

SIA

# Saubere Lösungen für die Zukunft.

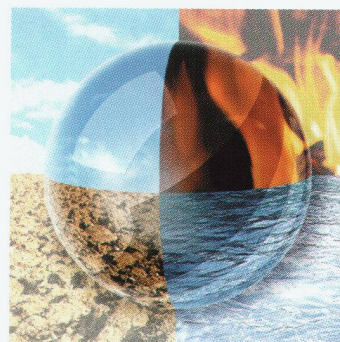

Rund 450 Aussteller nutzen  
die M.U.T. als Plattform im  
Wirtschaftsraum Deutschland,  
Frankreich und der Schweiz. Sie  
präsentieren auf 13 000 m<sup>2</sup> Stand-  
fläche ihr Produkte- und Dienst-  
leistungsangebot von 650 Firmen  
aus 22 Ländern.

Interessante Sonderpräsen-  
tationen über «Forschung und  
Bildung» und «Siedlungsentwäs-  
serung» sowie die Auftritte der  
Basler chemischen Industrie und  
des Schweizerischen Verbandes  
für Umwelttechnik sind zusätzli-  
che Attraktionen. «Im 3. Jahr  
nach Rio» lautet der Titel einer  
Tagung, in deren Rahmen der  
erste M.U.T.-Umweltpreis ver-  
liehen wird.

## M.U.T., Europäische Messe für Umwelttechnik

24.-27. Okt. 95

**m u t**

Messe Basel.

Die M.U.T. 95 ist von Dienstag, 24., bis Freitag, 27. Okt. täglich von 9.00 h bis 17.30 h geöffnet.  
Der Eintritt kostet CHF 20.-; für Schüler, Lehrlinge, Studenten und AHV/IV CHF 10.-.  
Messe Basel, M.U.T. 95, Postfach, CH-4021 Basel, Tel. +41 61 686 20 20, Fax +41 61 686 21 89



Halle 101  
Stand A 40  
(beim Haupteingang)

11.-17.10.1995

**h.olz**  
**95**  
Messe Basel.

## Der Info-Treff für Holzprofis!

- **Sperrholz/Multiplexplatten/Tannenplatten** für Innenausbau, Treppenbau, Modellbau, Möbelbau, Industrieböden, Knotenplatten für Tragwerke, Beplankung für Elementbau usw.
- **Formsperrholz** für Möbelbau, Innenausbau, Sportartikel usw.
- **KERTO-Furnierschichtholz** der Holzwerkstoff für den modernen Holzbau

**HESS + Co. AG, 5312 Döttingen**  
Die Schweizer Sperrholzfabrik  
Telefon 056/45 45 45, Fax 056/45 45 76

## Elegantes und schönes Wohnen - das wollen Ihre Kunden-

Details die überzeugen

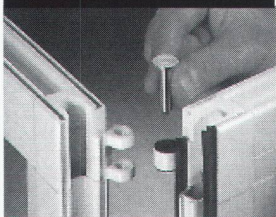

- einfache Montage
- spezieller Reinigungsbeschlag
- formschön und handlich



Wählen Sie aus 6 hervorragenden Faltsystemen für jeden Einsatzbereich. Überzeugen Sie sich. Rufen Sie jetzt an!

**SOLAR**  
**LUX**  
**FALTSYSTEME**

SOLARLUX SCHWEIZ AG  
Industriestrasse 34  
4415 Lausen  
Tel. 061 922 07 70  
Fax 061 922 07 75

**Neuheit!**  
für bessere Schalldämmung!

Die überzeugende Lösung für höchste Ansprüche bezüglich Schallschutz:

# Percophon

schallgedämmte Verlegeelemente für

(Trocken-) Böden

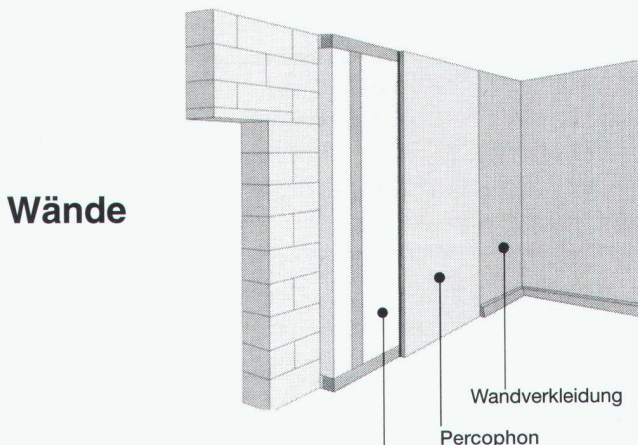
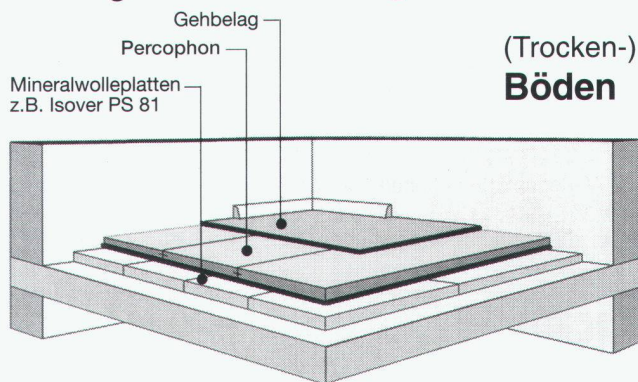

Wände

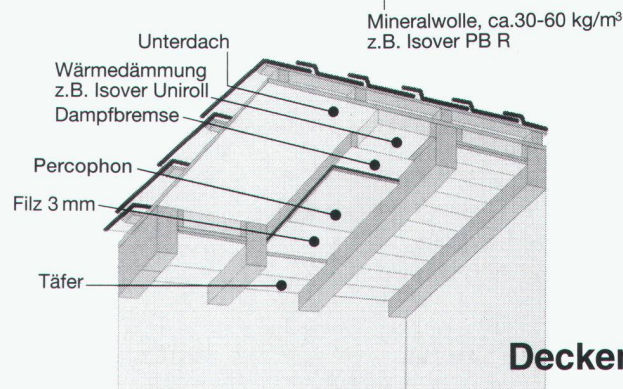

Decken

Information und Beratung:

**Per Akustik AG**  
Hertistrasse 29  
Postfach  
8304 Wallisellen  
☎ 01 830 44 90  
Fax 01 830 44 28

Name: \_\_\_\_\_

Firma: \_\_\_\_\_

Strasse: \_\_\_\_\_

PLZ, Ort: \_\_\_\_\_

Telefon: \_\_\_\_\_

# OEKO HOLZ MASSIV PLATTE



Veredelte Natur für gehobene Ansprüche

CH-Buche-Massivholzplatte englisch verleimt

Masse: 4,60 m x 1,25 m x 22 mm / 4,60 m x 0,63 m x 45 mm

Hersteller: SIG-Holzwerk Rafz Tel. 01 / 869 10 23 Fax 01 / 869 22 32

Vertrieb: Über den Fachhandel



## Verbundpfähle

Beispiel: Industriebau. Gebäude Tramont, Firma ABB, Zürich-Oerlikon.

Einsatzbereiche der Verbundpfähle:

- Pfahlfundationen,
- Unterfangungen und Fundamentverstärkungen,
- Hang- und Rutschstabilisierungen,
- Auftriebssicherungen,
- kleine Rühlwände.

Wir sind die Spezialisten für Spezialarbeiten im Tiefbau

**GREUTER  
GRUNDBAU AG**

8182 Hochfelden, Postfach 26  
Tel. 01-860 70 78 · Fax 01-860 80 65

für topgesteuerten Rauchzug



**SIRIUS**  
**Kaminhut**

Info:  
Ohnsorg Söhne AG  
Knonauerstrasse 5  
6312 Steinhausen  
Telefon 042/41 11 71  
Telefax 042/41 15 00

## Stahlbauten

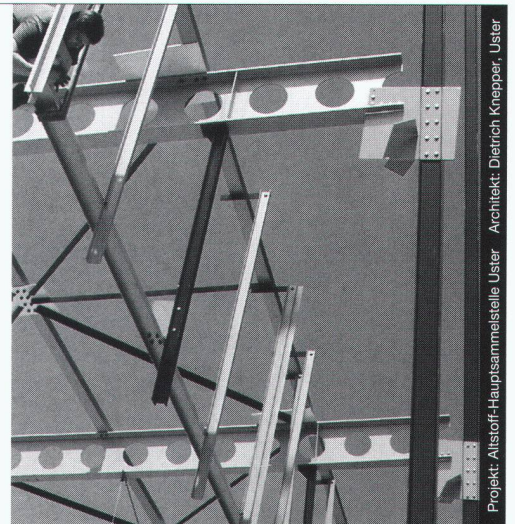

Projekt: Alstorf-Hauptsammelstelle Uster. Architekt: Dietrich Knepper, Uster

Nur mit diesem Baustoff sind die grössten Spannweiten und Höhen möglich, dies mit Berücksichtigung der Wirtschaftlichkeit und des vorteilhaften Leistungsgewichtes. Stahl bietet eine nahezu unerschöpfliche Fülle von Möglichkeiten, Ihre Ideen zu verwirklichen.

Wir informieren Sie gerne kompetent und ausführlich.



Tuchschnid Engineering AG  
Kehlhofstrasse 54, CH-8501 Frauenfeld

Telefon 054 728 81 11  
Telefax 054 728 81 00

ID-C

Computersysteme für  
Büroadministration  
Architekten,  
Bauingenieure,  
Werbeagenturen und  
Visuelle Gestalter

IDC AG Luzern  
Langensandstrasse 74  
CH-6005 Luzern  
Telefon 041 40 45 80  
Fax 041 44 00 53

Beratung, Verkauf,  
Schulung und  
Unterstützung  
von Hard-  
und Software

# JETZT MIT NOCH MEHR *Power* MAC+BAU®

Die Integrale Anwendung in der Baubranche.

## BAUADMINISTRATION

- **Bedarfsanalyse**
  - Grobdiagnose (IPBAU), Ablaufplanung
  - Raumbuch, Ausmass, Baubeschrieb
  - Kostenschätzung nach EKG/BKP
  - Finanzierung, Mietzinsen
- **Projektierung**
  - Energiebilanz SIA 380/1
  - K-Wert nach SIA 180 und 180/1
  - Kostenvoranschlag nach EKG/BKP
  - Devisierung nach NPK 2000, BHB und Eigentext
  - Offertvergleich, Vergabung, Werkverträge
- **Realisierung**
  - Terminplanung, Protokolle
  - Baubuchhaltung, Zahlungsnachweis
  - Finanzrapport, Mehr- Minderkosten
  - Bau- und Unternehmerabrechnung
- **Nutzung**
  - Liegenschaftsverwaltung
  - Buchhaltung, Verträge
  - Budget und Abrechnung
  - Stockwerkeigentum, Wertquoten

## BÜROADMINISTRATION

- **Stammdaten**
  - Objektliste, BKP, NPK, EKG
  - Adressverwaltung, Listen
  - Etiketten, Serienbriefe
- **Auftragsverwaltung**
  - Honorar Schätzung, Offerte und Vertrag
  - Stundenlisten und Rapporte
  - Auftragskarten, Budget und Kalkulation
  - Honorar- und Spesenabrechnungen
  - Debitorenlisten und Inkassowesen
  - Mehrwertsteuer Abrechnung
- **Personalwesen**
  - Arbeits-Statistik, -Verträge und Sollzeit
  - Lohn-Abrechnung und -Ausweis
  - AHV, SUVA und BVG Abrechnung
- **Buchhaltung**
  - Finanzbuchhaltung mit Kontoblätter
  - Kreditoren und Zahlungsaufträge
  - Bilanz und Erfolgsrechnung

Als Ergänzung zu MAC+BAU bieten wir Ihnen die komplette Bau-Lösung mit ArchiCAD, cumTerra und HouseMap. Verlangen Sie unsere aktuellen Bundel-Preise! IDC AG Luzern, Telefon 041 40 45 80



## LÄRMSCHUTZ-KNOW HOW UNTER DER LUPE

### «Lärm beeinflusst die Produktivität am Arbeitsplatz»

Arbeitsmedizin

herausgegeben von der Schweizerischen Unfallversicherungsanstalt

SUVA  
6002 Luzern, Postfach  
041/215111

**Berufliche Lärmschwerhörigkeit**

Dr. med. R. Probst,  
Spezialarzt FMH für Ohren-Nasen-Hals-Krankheiten  
Arbeitsmedizin

Zahlreiche Studien beschäftigen sich mit gesundheitlichen Schäden durch Lärm. Mit wirksamen raumakustischen Massnahmen lassen sich diese vermeiden. Schallabsorbierende Auskleidungen von Decken und teilweise Wänden reduzieren die Schallreflektion, senken den Lärmpegel

und erhöhen die Sprachverständlichkeit. Unsere vielfältigen Absorptionssysteme und unsere umfassende Beratung verhilft zu "ruhigeren Zeiten".



**Siegfried Keller AG**

Führend im Lärmschutz

8304 Wallisellen  
Telefon 01/839 65 50  
Telefax 01/839 65 80

## sicher verbinden

mit den

**HVV**

Balkenstegen

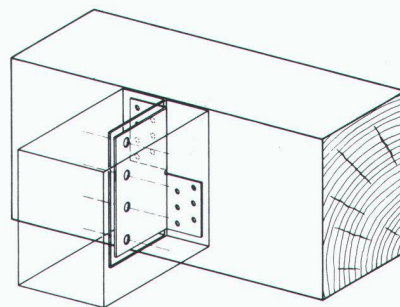

HOLZ 95, Halle 101, Stand E24

### HOLZBAU-VERBINDER-VERTRIEB AG

Postfach · 3415 Hasle-Rüegsau · Tel. (034) 61 36 05 · Fax (034) 61 46 57

#### Regionalvertretungen:

Kurth SA	1350 Orbe VD	Frischknecht AG	8853 Lachen
SMW-AG	9523 Züberwangen	Georges Fivaz	1870 Monthey 2
Häring + Co. AG	4133 Prattlen	Xaver Keiser	6300 Zug
W. Berger	6592 San Antonio	H. Banholzer AG	3862 Innertkirchen
Rob. Schaub AG	8450 Andelfingen	Max Schön	7202 Says GR

#### Fordern Sie unser ausführliches Informationsmaterial an!

Name:  
Firma:  
Branche:  
Strasse:  
PLZ u. Ort:

(möglichst Firmenstempel)

SIA



# QUALITÄT VERBINDET.

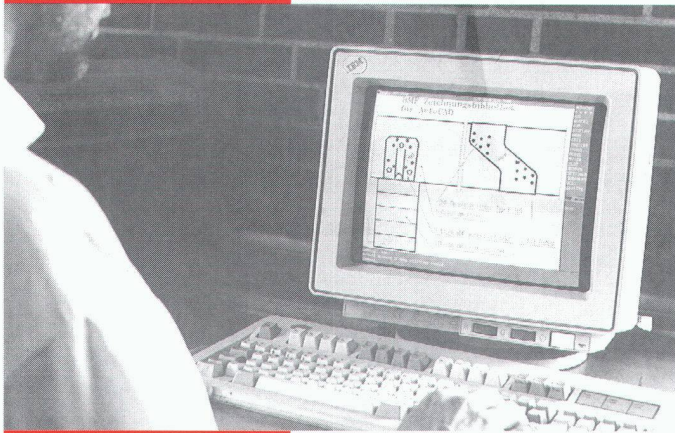

**AUF KNOPFD RUCK  
MIT DER ZEICHNUNGS-  
BIBLIOTHEK FÜR CAD.**

Jetzt wird Ihr Computer bester Planungs-Partner für alle Holz-Konstruktionen: die BMF-Zeichnungs-Bibliothek enthält rund 1.000 Zeichnungen von BMF-Holzverbindern mit Kammnägeln. Damit wird die Planung und Projektierung noch perfekter und schneller.

Gegen eine Schutzgebühr von nur Sfr. 32,- (zzgl. Versand) ist die BMF-Zeichnungs-Bibliothek

für DOS-Betriebssysteme in zwei Versionen lieferbar: AutoCAD 10 oder neuer sowie CAD-Systeme mit Zeichnungen im DXF-Format. Also gleich anfordern.

Qualität verbindet. Bei BMF jetzt sogar schon auf Knopfdruck.



**BMF HOLZVERBINDER GMBH**

STOCKENSTRASSE 22 · CH-9249 ALGETSHAUSEN · TEL.: (073) 50 03 37 · FAX: (073) 50 66 51

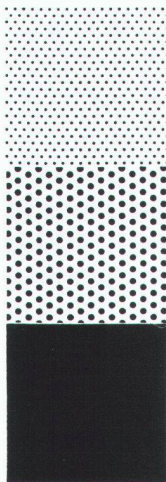

**BAUGRUBEN**

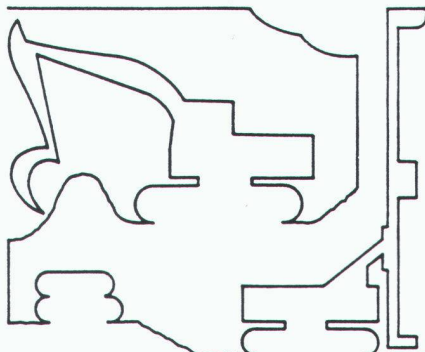

- Gesamtbaugruben
- Spezialarbeiten im Tiefbau

**TERRATECH AG 01/312 20 44**

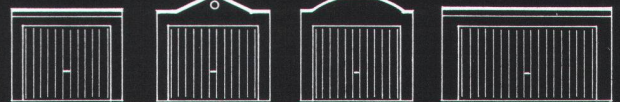

**CK-Garagen**

Normgrößen: Breite ab 2,78 - 6,03 m  
Länge ab 5,50 - 8,00 m  
Höhe ab 2,46 - 3,37 m



**CK-BLOC-AG**  
BAUSYSTEME

Frobenstrasse 18, 4008 Basel  
Telefon 061-272 51 90  
Fax 061-272 52 85

**DAS BAUGESPANN - IHRE**

**VISITENKARTE**

Montage

Demontage

Vermietung

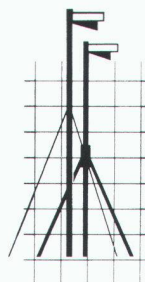

**KELLER  
+STEINER AG  
BAUPROFILE**

Industrie Breite Tel. 057 / 27 36 27  
5615 Fahrwangen Fax 057 / 27 33 47

**Preisgünstig - Ausführungen in diversen Kantonen**

**Ein paar Stufen  
mehr Offenheit...**

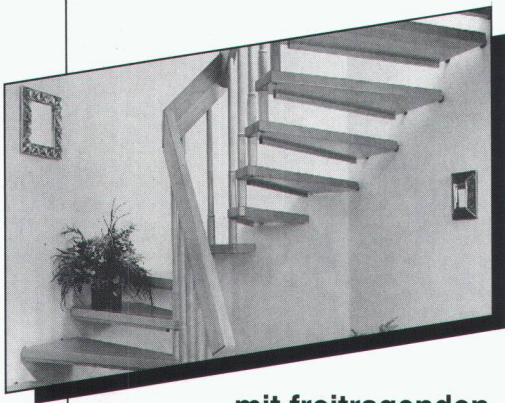

**...mit freitragenden  
Treppen**

- Leichte, transparente Konstruktion
- Massiv in Holz gefertigt
- Umweltfreundlich endversiegelt
- Individuell geplant und massgenau realisiert
- Fachgerecht durch uns montiert



Keller Treppenbau AG

3322 Schönbühl, Tel. 031 859 23 13  
5600 Lenzburg, Tel. 064 51 28 15  
8962 Bergdietikon, Tel. 01 741 50 52

**Stellen Sie sich einmal vor, Sie  
könnten jederzeit Ihre Wäsche  
trocknen wie in einem leichten  
Sommerwind.**

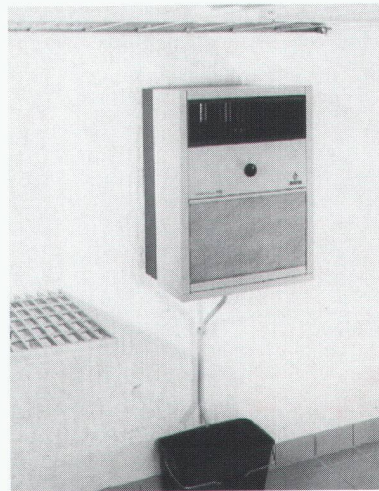

Mit den neuen und in ihrer Leistung stark verbesserten Bora-Wäschetrocknern von Roth-Kippe AG ist das kein Problem. Denn diese Trockner entziehen der Luft Feuchtigkeit und beschleunigen damit den Trocknungsvorgang enorm. So trocknet die Wäsche in kürzester Zeit, ohne Schaden zu nehmen. Und Ihr Zusatznutzen: auch feuchte Keller- und Trocknungsräume gehören der Vergangenheit an.

**Verlangen Sie die Prospektunterlagen per Telefon, Telefax oder mit dem Coupon. Oder besuchen Sie die Ausstellungsräume in Zürich und Geroldswil ZH.**



**roth-kippe ag**

Gutstrasse 12, 8055 Zürich  
Tel. 01/461 11 55, Fax 01/461 11 45

Bitte senden Sie mir die Prospektunterlagen, damit auch meine Wäsche in Zukunft trocknet wie in einem leichten Sommerwind.

Name: \_\_\_\_\_

Vorname: \_\_\_\_\_

Adresse: \_\_\_\_\_

\_\_\_\_\_

**Der Individualität Ausdruck  
verleihen...**



...mit den neuen Designer-Beschlägen von Hager!  
live zu sehen an der Holz 95 am Stand E 22 - Halle 202



JWT

## Von Anliker: das tragende Element

Vorgespannte Betonelemente von Anliker verbinden hohe Belastbarkeit mit konstruktiver Freiheit. Grosse Spannweiten lassen sich mit minimalen Querschnitten und schlanken

Konstruktionen realisieren. Von der Sporthalle bis zum Lagerhaus – Ihre Ideen werden tragfähig umgesetzt. Anliker Elementbau – Funktion in jeder Form: im Gewerbe-, Industrie-

und Wohnungsbau, vom Einzelelement bis zur umfassenden Gesamtlösung. Wir informieren Sie gerne.

Mit Anliker auf Vertrauen bauen.

Anliker AG · Meierhöflistrasse 18 · 6021 Emmenbrücke · Telefon 041/50 88 88

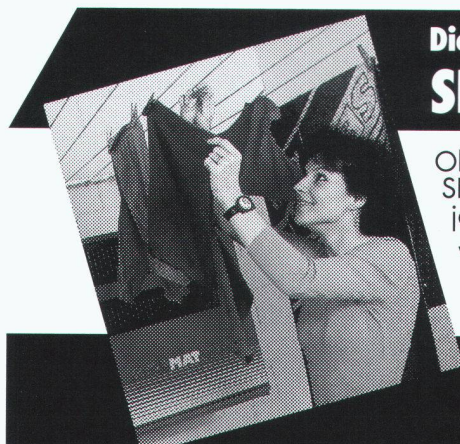

### Die schonende und natürliche Wäschetrocknung: **SECOMAT-Wäschetrockner**

Ob im Ein- oder Mehrfamilienhaus, SECOMAT-Wäschetrockner sind in jedem Fall die wirtschaftlichste Lösung!

Verlangen Sie detaillierte Unterlagen über das komplette SECOMAT-Programm bei:

**Krüger + Co. AG**

9113 Degersheim SG, Tel. 071/54 54 74  
Niederlassungen: Siebnen SZ, Zizers GR, Samedan GR, Dielsdorf ZH, Weggis LU, Grellingen BL, Münsingen BE, Forel VD, Gordola TI

Senden Sie mir detaillierte Infos über Ihr SECOMAT-Programm:

Name: \_\_\_\_\_

Strasse: \_\_\_\_\_

PLZ/Ort: \_\_\_\_\_

senden an: Krüger + Co. AG, 9113 Degersheim SG

**KRÜGER**

# Unsere Plattenausstellungen in der Schweiz

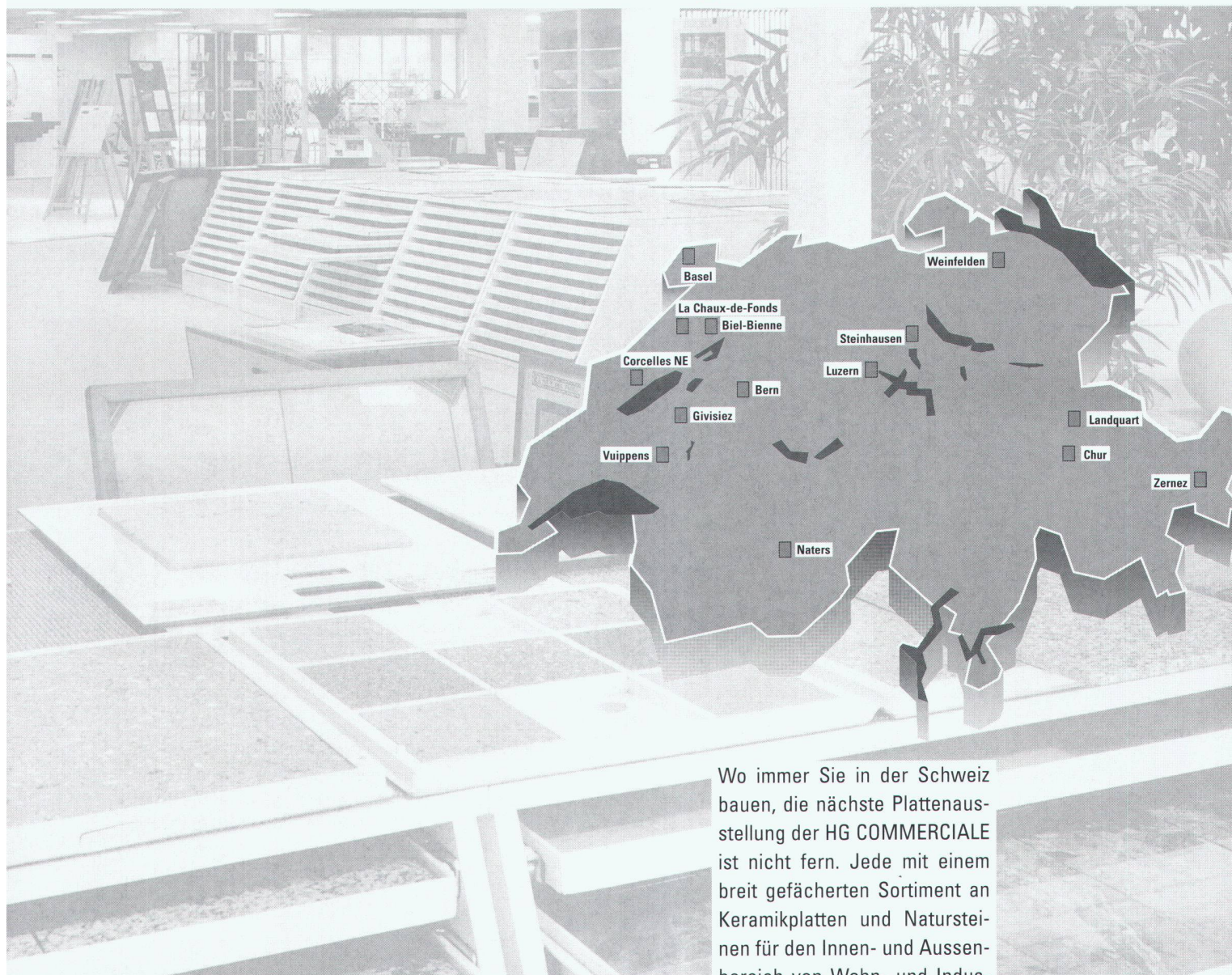

Wo immer Sie in der Schweiz bauen, die nächste Plattenausstellung der HG COMMERCIALE ist nicht fern. Jede mit einem breit gefächerten Sortiment an Keramikplatten und Natursteinen für den Innen- und Aussenbereich von Wohn- und Industriebauten. Da entdecken auch die wählerischsten Architekten und Bauherren unendliche Möglichkeiten, ihre gestalterischen Vorstellungen umzusetzen. Mit klassischen und modernen, schlichten und extravaganten Kreationen, traditionellen und exklusiven Kollektionen bekannter Designer. Alles sind hochwertige Produkte führender Hersteller aus der Schweiz und Europa.

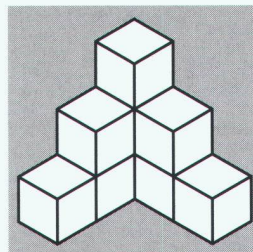

**HG COMMERCIALE**

Funktionalität und Ästhetik

**Basel** Reinacherstrasse 85, Tel. 061 331 40 73. **Bern** Sägemattstrasse 1, 3098 Köniz, Tel. 031 972 50 20. **Biel/Bienne** Aarbergstrasse 46-48, Tel. 032 23 35 23. **Chur** Industriestrasse 27, Tel. 081 24 70 22. **Corcelles NE** Place de la Gare 1b, Tel. 038 31 55 58. **Givisiez** 29, rte André-Piller, Zone Industrielle 3, Tel. 037 83 14 14. **La Chaux-de-Fonds** 57, bd des Eplatures, Tel. 039 25 11 11. **Landquart** Sacklöser, Tel. 081 300 00 15. **Luzern** Tribtschenstrasse 11, Tel. 041 44 92 22. **Naters** Belalpstrasse 1-3, Tel. 028 23 84 06. **Steinhausen** Sumpfstrasse 20, 6300 Zug, Tel. 042 41 71 44

# Manche Bauherren sind sensibler als Sie denken



11.-17.10. 1995  
**h.z**  
**95**  
 Stand G10, Halle 101

Den Kopf in den Sand stecken hilft auch bei der Wärmedämmung nicht weiter. Als kompetenter Berater müssen Sie praktikable ökologische Alternativen aufzeigen: machbar und bezahlbar. Jetzt gibt es sie:

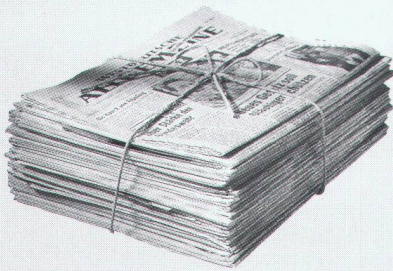

Die neuen HOMATHERM® Dämmplatten aus Zellulose sind durch und durch ökologisch – von den Rohstoffen über die Herstellung, Verarbeitung und Distribution bis hin zum Recycling.

Schon als Rohstoff bringt Zeitungspapier die natürlichen Voraussetzungen zur Wärmedämmung mit: Die darin enthaltenen Poren schließen Luft ein, die Wärmeverluste verhindert.

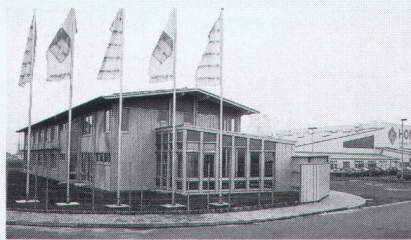

Bei der umweltfreundlichen Herstellung zu HOMATHERM® Dämmplatten wird der Porengehalt nochmals um ein Vielfaches erhöht – aus Altpapier wird eine effektive Wärmedämmung mit hohem Dämmwert.

Wie weggeblasen dürfte nun auch das Argument sein, ökologische Wärmedämmung sei zu teuer oder aufwendig zu verarbeiten: HOMATHERM® ist die vielseitig einzusetzende Zellulosedämmplatte – zu einem Preis, der auch Ihren Auftraggebern gefallen wird.

Bitte fordern Sie unsere Planungsunterlagen an.

#### Ich wünsche:

- das technische Datenblatt und die Zulassung
- die Planungsunterlagen
- die Anschrift eines HOMATHERM®-Händlers in meiner Nähe
- .....

Absender

\_\_\_\_\_

Bitte auf eine Postkarte kleben und an  
 ISOFLOC AG, Postfach, 3145 Niederscherli senden.

SIA 1/95



**HOMATHERM®**  
 Dämmplatten aus Zellulose