

Objektyp: **Advertising**

Zeitschrift: **Schweizer Ingenieur und Architekt**

Band (Jahr): **112 (1994)**

Heft 51/52

PDF erstellt am: **26.09.2024**

Nutzungsbedingungen

Die ETH-Bibliothek ist Anbieterin der digitalisierten Zeitschriften. Sie besitzt keine Urheberrechte an den Inhalten der Zeitschriften. Die Rechte liegen in der Regel bei den Herausgebern. Die auf der Plattform e-periodica veröffentlichten Dokumente stehen für nicht-kommerzielle Zwecke in Lehre und Forschung sowie für die private Nutzung frei zur Verfügung. Einzelne Dateien oder Ausdrucke aus diesem Angebot können zusammen mit diesen Nutzungsbedingungen und den korrekten Herkunftsbezeichnungen weitergegeben werden. Das Veröffentlichen von Bildern in Print- und Online-Publikationen ist nur mit vorheriger Genehmigung der Rechteinhaber erlaubt. Die systematische Speicherung von Teilen des elektronischen Angebots auf anderen Servern bedarf ebenfalls des schriftlichen Einverständnisses der Rechteinhaber.

Haftungsausschluss

Alle Angaben erfolgen ohne Gewähr für Vollständigkeit oder Richtigkeit. Es wird keine Haftung übernommen für Schäden durch die Verwendung von Informationen aus diesem Online-Angebot oder durch das Fehlen von Informationen. Dies gilt auch für Inhalte Dritter, die über dieses Angebot zugänglich sind.

Ein Dienst der *ETH-Bibliothek*
ETH Zürich, Rämistrasse 101, 8092 Zürich, Schweiz, www.library.ethz.ch

<http://www.e-periodica.ch>



Biral®

Redline electronics

Neu!

Die Umwälzpumpe mit integrierter elektronischer Drehzahlregelung.

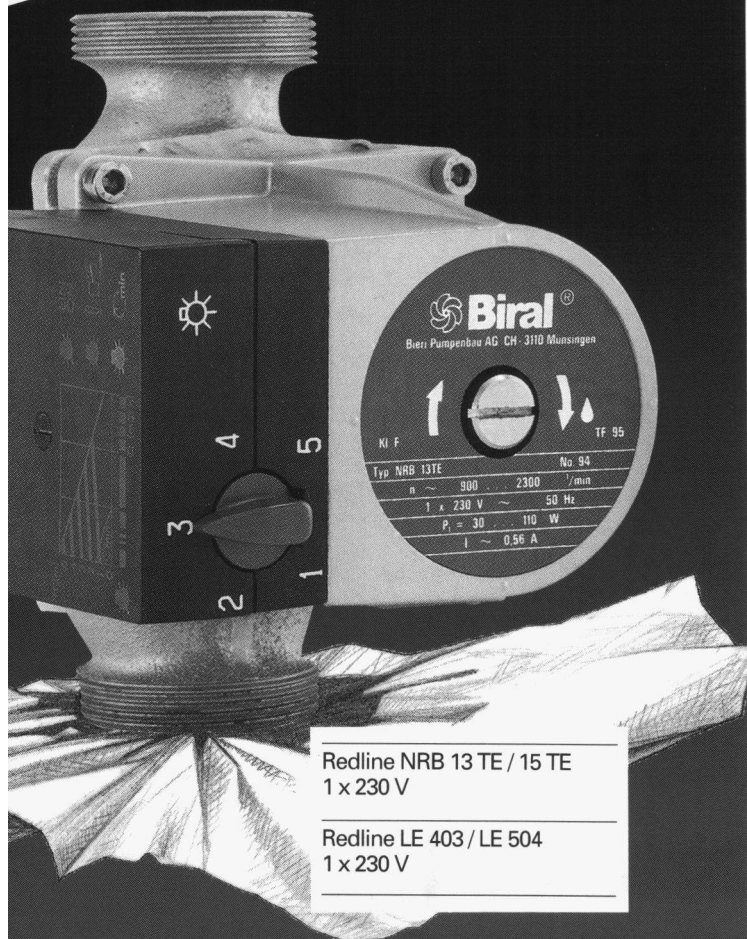

Redline NRB 13 TE / 15 TE
1 x 230 V

Redline LE 403 / LE 504
1 x 230 V

Pumpe mit aufgebauter Drehzahlregelung
Differenzdruckgeber erübrigt sich
(Sensorik ist in der Pumpe integriert)
die erforderliche Förderhöhe ist frei einstellbar
Regelung geräuschlos
kein Überströmventil erforderlich
grosse Energieeinsparung
genaues Regelverhalten durch modernste Elektronik
Pumpenleistung wird dem variablen Förderstrom angepasst (Thermostatventile)
externe Ansteuerung der Spardrehzahl bei Nachtabsenkung möglich z. B. über die Heizungsregelung
Anlauf mit maximaler Leistung durch Losbrechmoment

Beratung und Verkauf

Bieri Pumpenbau AG
Biral International
110 Münsingen

Hoval Herzog AG
8706 Feldmeilen Tel. 01/925 61 11
Reinach BL Tel. 061/711 20 70
Bern Tel. 031/332 62 66
Lausanne Tel. 021/624 89 01
Lugano Tel. 091/23 48 01

Hoval
Verantwortung für Energie und Umwelt

ANSON liefert



geräuscharme vibrationsfreie

Radial-Gebläse 0,4—150 m³/min. Bis 10 kPa. Alle Stromarten. Für Apparate- und Maschinenbau. Konkurrenzlos günstig! Verlangen Sie Offerte:

ANSON liefert



alle Arten von Spezialventilatoren

für den Anlagebau. Volumen bis 100 m³/sec. Auch für staubige, aggressive Medien und Heissluft. — Beratung und Offerte von:

ANSON liefert

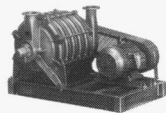

alle Sonderausführungen

Gebläse für hohe Temperaturen, aggressive Medien, staubhaltige Luft etc. Motoren für alle Stromarten. Auch Geschützt. Offerte, rasch und preisgünstige Lieferung:

Oe32

ANSON AG 01/4611111

8055 Zürich
Friesenbergstr. 108
Fax 01/463 09 26

Bei Unterfangungen

Setzungen kompensieren

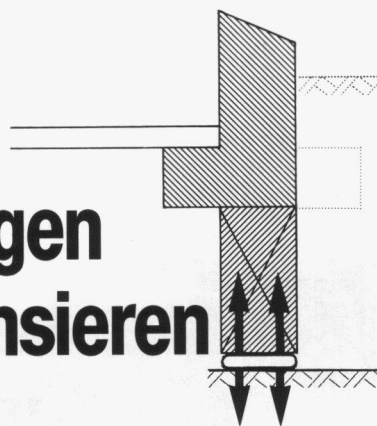

Greuter Vorspannkissen

Die Vorspannkraft wird **ganzflächig in die Fundamentfuge** unter dem Unterfangungsbeton eingeleitet. Durch das Aufpressen der Vorspannkissen wird die **Bodenkonsolidation künstlich ausgelöst und gleichzeitig kompensiert**. Mit diesem Verfahren können auch Inhomogenitäten des Bodens ausgeglichen werden.

Wir sind die Spezialisten für Spezialarbeiten im Tiefbau

GREUTER GRUNDBAU AG

8182 Hochfelden, Postfach 26
Tel. 01-860 70 78, Fax 01-860 80 65

Entscheidungsgrundlagen

die diesen Namen auch verdienen.



Luft- und Satellitenbilder vermitteln eine Fülle von Information.

Thematische Karten basierend auf digitaler Bildauswertung sind

- akkurat
- aktuell
- aussagekräftig und
- attraktiv.

Eine High-Tech Spezialität der PROSEIS Leute.

UVP-Unterlagen, Raumplanungskarten, Gefahrenzonenkarten und vieles mehr in digitaler Form für geographische Informationssysteme oder als Farbdrucke bis A0 in beliebigem Massstab.

Ein Bild sagt mehr als 1000 Worte.

DES AIR-FOTO

Ja, ich möchte detaillierte Information über die digitale Bildauswertung.

Name:

Strasse:

PLZ/Ort:

Faxen/senden Sie diesen Abschnitt an

PROSEIS AG
Baumackerstrasse 46
CH - 8050 Zürich
Tel. 01 - 312 50 70
Fax 01 - 312 51 10

ID-C

Computersysteme für
Büroadministration
Architekten,
Bauingenieure,
Werbeagenturen und
Visuelle Gestalter

IDC AG Luzern
Langensandstrasse 74
CH - 6005 Luzern
Telefon 041 40 45 80
Fax 041 44 00 53

Beratung, Verkauf,
Schulung und
Unterstützung
von Hard-
und Software

JETZT MIT NOCH MEHR *Power* MAC+BAU®

Die Integrale Anwendung in der Baubranche.

BAUADMINISTRATION

- **Bedarfsanalyse**
 - Grobdiagnose (IPBAU), Ablaufplanung
 - Raumbuch, Ausmass, Baubeschrieb
 - Kostenschätzung nach EKG/BKP
 - Finanzierung, Mietzinsen
- **Projektierung**
 - Energiebilanz SIA 380/1
 - K-Wert nach SIA 180 und 180/1
 - Kostenvoranschlag nach EKG/BKP
 - Devisierung nach NPK 2000, BHB und Eigentext
 - Offertvergleich, Vergabeung, Werkverträge
- **Realisierung**
 - Terminplanung, Protokolle
 - Baubuchhaltung, Zahlungsnachweis
 - Finanzrapport, Mehr- Minderkosten
 - Bau- und Unternehmerabrechnung
- **Nutzung**
 - Liegenschaftsverwaltung
 - Buchhaltung, Verträge
 - Budget und Abrechnung
 - Stockwerkeigentum, Wertquoten

BÜROADMINISTRATION

- **Stammdaten**
 - Objektliste, BKP, NPK, EKG
 - Adressverwaltung, Listen
 - Etiketten, Serienbriefe
- **Auftragsverwaltung**
 - Honorar Schätzung, Offerte und Vertrag
 - Stundenlisten und Rapporte
 - Auftragskarten, Budget und Kalkulation
 - Honorar- und Spesenabrechnungen
 - Debitorenlisten und Inkassowesen
 - Mehrwertsteuer Abrechnung
- **Personalwesen**
 - Arbeits-Statistik, -Verträge und Sollzeit
 - Lohn-Abrechnung und -Ausweis
 - AHV, SUVA und BVG Abrechnung
- **Buchhaltung**
 - Finanzbuchhaltung mit Kontoblätter
 - Kreditoren und Zahlungsaufträge
 - Bilanz und Erfolgsrechnung

Als Ergänzung zu MAC+BAU bieten wir Ihnen die komplette Bau-Lösung mit ArchiCAD, cumTerra und HouseMap.

Verlangen Sie unsere aktuellen Bündel-Preise!

IDC AG Luzern, Telefon 041 40 45 80

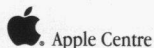

PFEIFER

BEWEHRUNGSANSCHLUSS

System PH – bis Ø 28 mm
Für dauerhafte Verbindungen

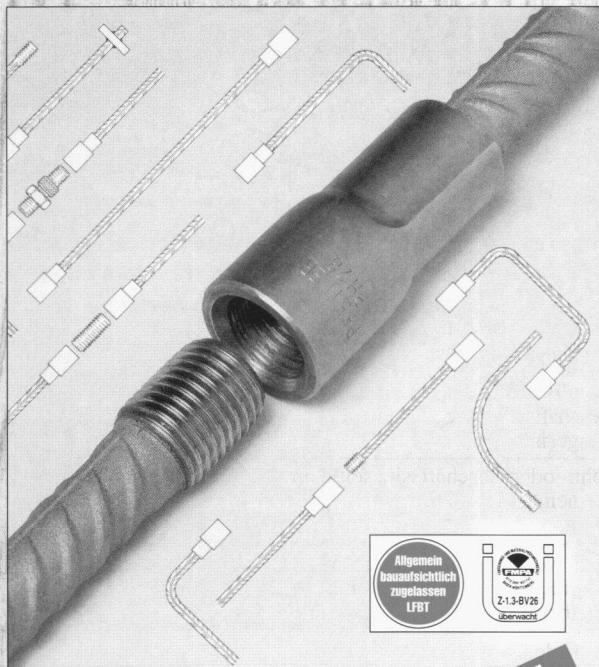

Nach SIA Norm 162

NEU
IM PROGRAMM

PFEIFER-Bewehrungsanschluss bis Ø 28 mm

- für die Bewehrungskopplung in Arbeitsfugen, von Betonierabschnitten im konstruktiven Ingenieurbau
- die technische und kostengünstige Lösung.

Fordern Sie bitte Unterlagen an bei

ANKABA

ANKABA
Ankerteknik + Bauhandel AG
Brandbachstrasse 6
CH-8305 Dietlikon
Telefon 01/833 32 33
+ 833 29 33
Telefax 01/833 34 75

JORDAHL® THERMOELEMENTE
RAPIDOBAT-SCHALLOHRE
SCHALUNGZUBEHÖR
PRO BETON

cubus

SOFTWARE

Eggbühlstrasse 20
CH - 8052 Zürich
Telefon 01 302 13 00
Telefax 01 302 19 11

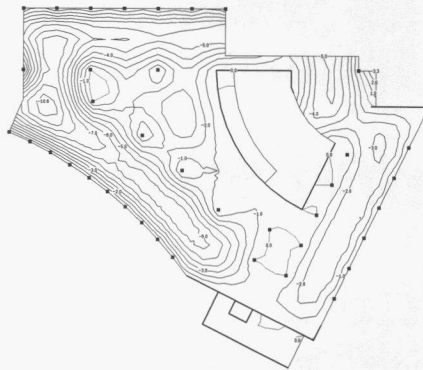

Leistungsfähige, bedienungsfreundliche Software für das Bauingenieurwesen

CEDRUS-3: Platten und Scheiben mit Finiten Elementen
Dynamikmodul, Vorspannmodul

STATIK-2: 2D/3D Stabstatik mit 2. Ordnung, Dynamik,
Stabilität, Vorspannung, Grafische Eingabe,
Querschnittprogramme für Nachweise und Bemessung

STATIK-2N: Nichtlineare Stabtragwerke

AVENA: Nachweis und Bemessung von Stahlstäben

PYRUS: Nichtlineare Stützenberechnung

LARIX-2S/2G: Grundbauprogramme

FERRO-2: Eisenlisten

Spreng-, Ramm-, Verkehrs- und
andere Erschütterungen



Erschütterungsmessgeräte

VIBRAS

Interessiert?
Verlangen Sie
unverbindlich
den ausführlichen
Prospekt.

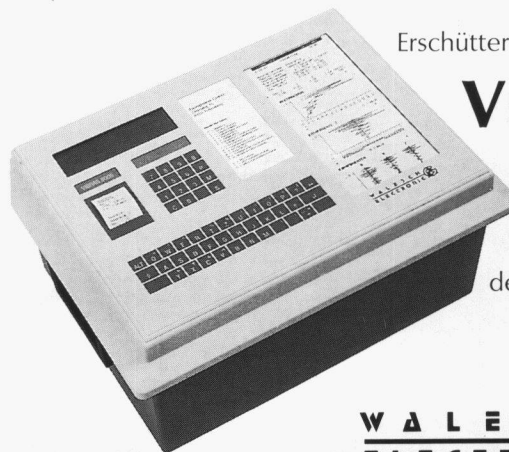

W A L E S C H
E L E C T R O N I C

Gestenrietstrasse 2, 8307 Effretikon, Tel. 052 32 62 66, Fax 052 32 26 44

ArchiCAD 2D/3D

**für
Windows/Windows NT**

identisch und kompatibel
mit:

- ArchiCAD**
Macintosh
- ArchiCAD**
Power PC

**für
Apple Macintosh/Power PC**

identisch und kompatibel
mit:

- ArchiCAD**
Windows
- ArchiCAD**
Windows NT

Computer Graphics 95, Zürich, 1.-3.2.95
SwissBau 95, Basel, 6.-11.2.95
PC&Mac Expo, Zürich, 22.-25.3.95

Generalvertrieb für die Schweiz und das Fürstentum Liechtenstein
INGENIEUR- & PLANUNGSBÜRO BOGATZKI AG
Bahnstrasse 102, CH-8105 Regensdorf, Telefon 01/870 05 01, Telefax 01/870 06 43

DIE ZUKUNFT BEGINNT IM KOPF

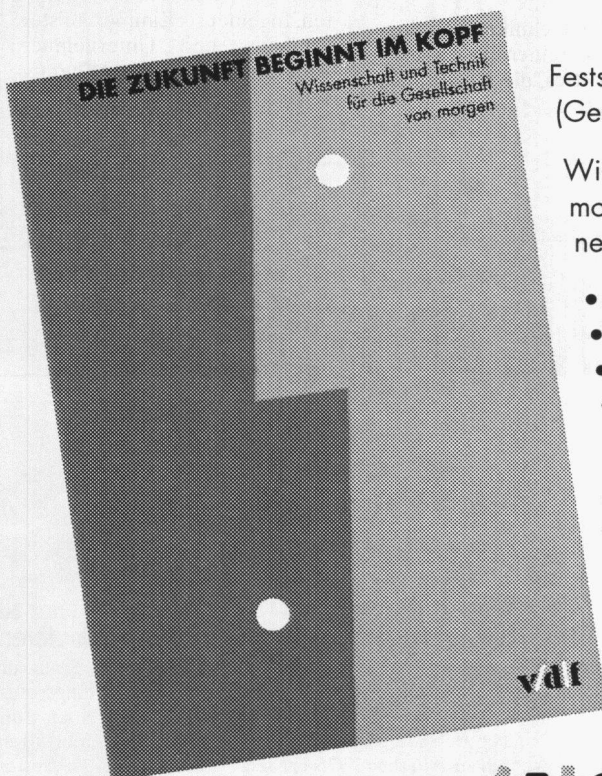

Festschrift zum 125jährigen Bestehen der GEP
(Gesellschaft Ehemaliger Studierender der ETH Zürich)

Wissenschaft und Technik für die Gesellschaft von
morgen – über 50 ETH-Dozentinnen und -Dozenten
nehmen Stellung zu den Themenkreisen:

- Hochschule und Praxis
- Philosophie, Wissenschaft und Bildung
- Gesellschaft, Technik und Zukunft
- Mensch, Ressourcen und Lebensraum
- Kompetenz, Beruf und Arbeit

410 Seiten, Fr. 45.–

(Sonderpreis für GEP-Mitglieder: Fr. 25.–)

ISBN 3 7281 2111 8

Jetzt im Buchhandel erhältlich oder direkt
zu bestellen bei:

v/d/f

Hochschulverlag AG an der ETH Zürich, ETH Zentrum,
8092 Zürich, Tel. (01) 632 42 42, Fax (01) 252 34 03

ID-C

Computersysteme für
Büroadministration
Architekten,
Bauingenieure,
Werbeagenturen und
Visuelle Gestalter

IDC AG Luzern
Langensandstrasse 74
CH-6005 Luzern
Telefon 041 40 45 80
Fax 041 44 00 53

Beratung, Verkauf,
Schulung und
Unterstützung
von Hard-
und Software

Seit 8 Jahren
offiz. Vertreter und
Direktimporteur
von ArchiCAD™

JETZT MIT NOCH MEHR *Power*

ArchiCAD 4.5 mit PowerPC nur auf Apple Macintosh!

ArchiCAD®

**Nach SIA-Erhebung der absolute Marktleader
im schweizerischen CAD Bauwesen**

- Planerfassung in allen Masstäben 2D und 3D
- Photorealistische Berechnungen 2D/3D
- Darstellung von Schlagschatten
- Dynamische Vermessung
- Massenermittlung
- DXF Import/Export
- Autom. Fassaden- und Schnittgenerierung
- PowerPC-, Apple- und Windows-Versionen
- Parametrisierte 2D/3D-Architektur-Symbolbibliothek
- Zusatzprogramme Treppenmacher, PlotMaker und PlayBack



**Als Ergänzung zu ArchiCAD bieten wir Ihnen die komplette
Bau-Lösung mit Mac+Bau, cumTerra und HouseMap.**

Verlangen Sie unsere aktuellen Bündel-Preise!

IDC AG Luzern, Telefon 041 40 45 80

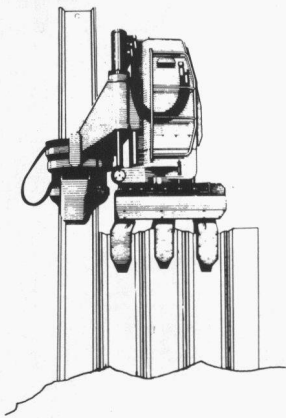

SPUNDWÄNDE

Pressen
und
Ziehen
mit dem
Silent Piler

kein Lärm
keine Erschütterung

GEBR. BRUN AG
BAUUNTERNEHMUNG LUZERN
Schützenmattstrasse 36
6020 Emmenbrücke
Telefon 041 505 555
Telefax 041 555 077

BRUN

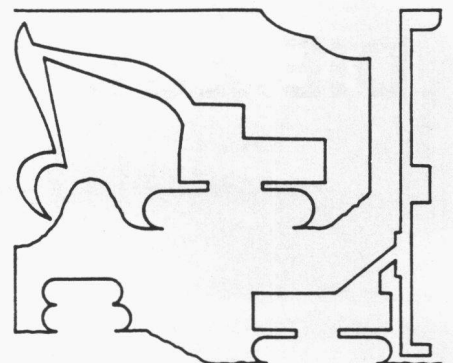

- Gesamtbaugruben
- Spezialarbeiten im Tiefbau

TERRATECH AG 01/312 20 44

ANSON liefert

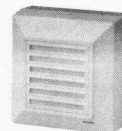

Bad/WC-Venti MAICO PRO mit Mehrjahresgarantie

für Mehrfamilienhäuser und Siedlungen. Top-Qualität. 3 Jahre Vollgarantie. MAICO PRO 220 V nur 13 W 85 m³/h IP 44 Schutzklasse II. Motor für Dauerbetrieb ausgelegt, wartungsfrei. Weiss, auf Wunsch auch in allen NCS-Farben. — Wählen Sie für MFH und Siedlungen MAICO PRO — die neue Ventilatorengeneration mit Mehrjahresgarantie von: ANSON ZÜRICH

ANSON AG 01/461 11 11
8055 Zürich Friesenbergstrasse 108

ANSON liefert

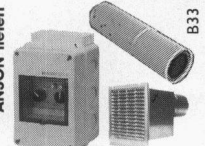

alles Zubehör zu den Ventilatoren

Schalter, Steuerungen, Lüftungsrohre, Briden, Mauer- und Dachdurchführungen, Klappen, Wetterschutzgitter etc. für saubere, rationelle Montagen. Fragen Sie:

**... wählen Sie
MAICO PRO!**

Wo Sie die Architektur neuer Laden- konzepte kennenlernen.

**3. Fachmesse
für Ladeneinrichtungen,
Warenpräsentation
und Verkaufsförderung.**

9.-12. Feb. 1995

SHOP FAIR 95

Messe Basel.

Messe Basel, Shopfair 95, Postfach
CH-4021 Basel, Telefon +41 61 686 20 20
Telefax +41 61 686 21 89

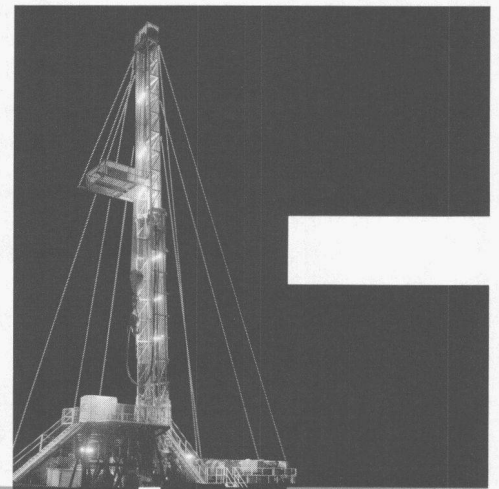

ancoFIX®- Endverankerungen

Sind Verankerungslängen von $7 \times \varnothing$ unmöglich?

ancoFIX®-Endverankerungen können diese Anforderung erfüllen!

Verlangen Sie die technische Dokumentation!

ancoFIX® - einfach, sicher, baustellengerecht -

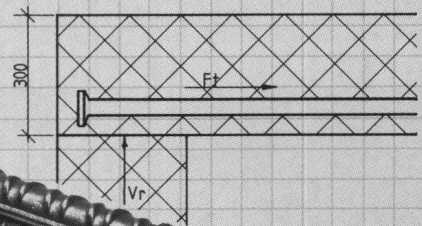
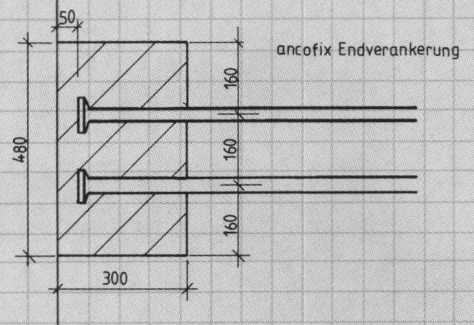

ancotech

Spezialbewehrungen

Buchstrasse 6 Tel.: 01/884 67 00
8112 Otelfingen Fax: 01/844 26 00



murfor® RE

Patent angem.

Mauerwerksbewehrungen machen Mauerwerk sicher!

ZZ

ZZ ZIEGELEIEN

Postfach 8045 Zürich
Telefon 01 468 21 11

Erfolgreich inserieren im
«Schweizer Ingenieur und Architekt»

ArchiCAD 2D/3D

Zehn gute Gründe, warum ArchiCAD laut SIA-Statistik mit grossem Abstand Marktführer in der Schweizer Architektur ist.

- 1** Weil **ArchiCAD** seit 1983 unter Einhaltung von SIA 400 ausschliesslich für den Architekten programmiert wurde und auch in Zukunft speziell auf die Belange des Architekten eingehen wird.
- 2** Weil **ArchiCAD** als vollintegriertes Architektur-CAD sowohl für Vorprojekt-Phase, Werk- und Detailplanung, Kostenschätzung mit Massenermittlung, etc. alle Arbeitsbereiche in einem Architekturbüro abdeckt.
- 3** Weil **ArchiCAD** traumhaft leicht zu bedienen ist und schon nach kurzer Zeit rationelles und kostensparendes Arbeiten ermöglicht.
- 4** Weil **ArchiCAD** im Grundpreis alles enthält und später keine Zusatzkosten entstehen.
- 5** Weil **ArchiCAD** keine Wartungsverträge braucht, Hotline gratis ist und von fachlich versiertem Support-Personal betreut wird.
- 6** Weil **ArchiCAD** in der Schweiz mit jährlichen Zuwachsraten von ca. 40% - und mehr als doppelt soviel Installationen wie die zweitplazierte Architektur-CAD-Applikation - eine zukunftssichere Investition ist.
- 7** Weil **ArchiCAD** als einziges Architektur-CAD sowohl auf dem Apple Macintosh Risc Power PC wie auch auf allen Windows Rechnern in absolut identischer Ausführung bei voller Datenkompatibilität läuft.
- 8** Weil **ArchiCAD** über alle Standard-Datenschnittstellen zu anderen CAD-Paketen verfügt und somit mit anderen Medienplanern korrespondieren kann.
- 9** Weil **ArchiCAD** in identischer Form in 50 Ländern und in 15 Sprachen zu den weltweit führenden Architektur-CAD zählt.
- 10** Weil **ArchiCAD** auch vom überlasteten Chef verstanden wird und er Herr im eigenen Hause bleibt...

Generalvertrieb für die Schweiz und das Fürstentum Liechtenstein
INGENIEUR- & PLANUNGSBÜRO BOGATZKI AG
 Bahnstrasse 102, CH-8105 Regensdorf, Telefon 01/870 05 01, Telefax 01/870 06 43

Vereinbaren Sie
eine Demo mit uns!



Fabrikation von Isolier- und Baustoffen
CEWAG DÜDINGEN
 Fabrication de matériaux de construction

Murtenstrasse 25
 3186 Dürdingen
 Tel. 037/43 12 61
 Fax 037/43 38 70

Betonwaren

- Kanalisationen / Strassenbau
- Gartenartikel, Verbundsteine, Böschungselemente
- Kamine, Kaminhüte
- Zement- und Kalksandsteine, Filterplatten

Isolierplatten **ISOTEX**

Mehrschichtplatten aus Holzwolle
 Feuerhemmende, schallhemmende und thermische Isolationen

Spezialbetonrohre
 mit Glockenmuffe (SBR)
 Durchmesser 25-125 cm



Mehrschichtplatten aus Holzwolle

- HS - Hartschaum
- SW - Steinwolle
- LB - Leichtbau-Platten
- AK - Akustik-Platten

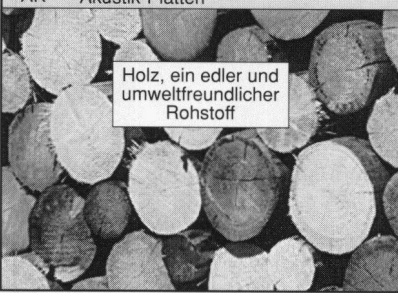

Holz, ein edler und umweltfreundlicher Rohstoff



Gartenartikel

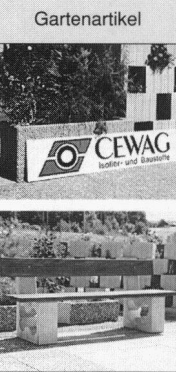

Beurteilung bestehender Bauten

Sammelband Tragwerksnormen 1892-1956

Mit der Publikation des Sammelbandes Tragwerksnormen erhält der Ingenieur erstmals lückenlos die notwendigen Unterlagen der in der Schweiz zwischen 1892 und 1956 erlassenen Verordnungen, Vorschriften und Normen, die es ihm erlauben, Bauten aus Stahl, Beton, Mauerwerk und Holz der ersten Hälfte unseres Jahrhunderts sicher zu beurteilen.

Der vorliegende Band enthält damit die Vorläufer der heute aktuellen Tragwerks- und Belastungs-normen, bis sie Mitte der 50er Jahre die Gestalt und Gliederung fanden, wie sie heute noch gelten.

Der Band gibt mit einer doppelseitigen grafischen Darstellung einen Überblick über die Entstehung und den Zusammenhang der alten Konstruktions- und Tragwerksnormen.

Enthalten sind die Abschnitte:

- Stahlbau
- Betonbau
- Lasten bzw. Einwirkungen auf Tragwerke
- Mauerwerk
- Holzbau

Die einzelnen Normen und Verordnungen sind als Faksimile direkt nach den Originalen, die heute in Archiven verwahrt werden und nicht mehr ohne weiteres zugänglich sind, sorgfältig reproduziert und numeriert.



Bestellung

- Ich (wir) bestelle(n) Exemplar(e)
Sammelband
Tragwerksnormen 1892-1956

Name / Vorname

.....

Adresse

PLZ / Ort

- SIA-Mitglied Nichtmitglied

Datum / Unterschrift

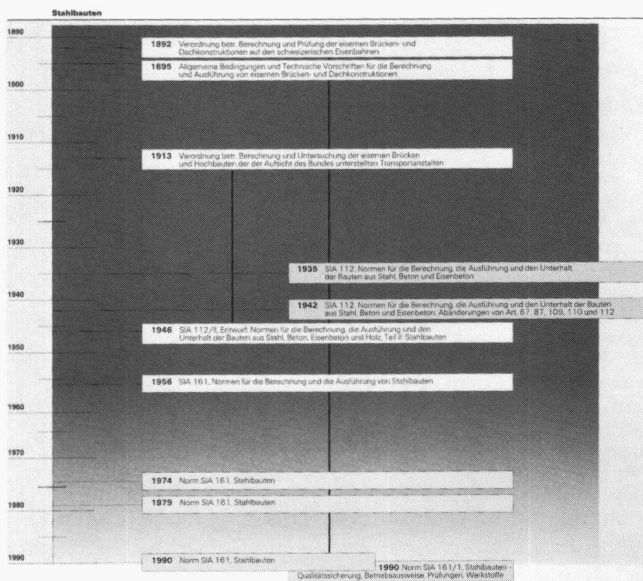

Format und Umfang: A4 quer, 310 Seiten
 Einband: Prägelaminage
 Preis: Nichtmitglieder Fr. 230.-
 SIA-Mitglieder Fr. 145.-

Schweizerischer Ingenieur-
 und Architekten-Verein
 Selnaustrasse 16

8039 Zürich

Telefax 01 201 63 35