

Objektyp: **Advertising**

Zeitschrift: **Schweizer Ingenieur und Architekt**

Band (Jahr): **111 (1993)**

Heft 51/52

PDF erstellt am: **26.09.2024**

Nutzungsbedingungen

Die ETH-Bibliothek ist Anbieterin der digitalisierten Zeitschriften. Sie besitzt keine Urheberrechte an den Inhalten der Zeitschriften. Die Rechte liegen in der Regel bei den Herausgebern. Die auf der Plattform e-periodica veröffentlichten Dokumente stehen für nicht-kommerzielle Zwecke in Lehre und Forschung sowie für die private Nutzung frei zur Verfügung. Einzelne Dateien oder Ausdrucke aus diesem Angebot können zusammen mit diesen Nutzungsbedingungen und den korrekten Herkunftsbezeichnungen weitergegeben werden. Das Veröffentlichen von Bildern in Print- und Online-Publikationen ist nur mit vorheriger Genehmigung der Rechteinhaber erlaubt. Die systematische Speicherung von Teilen des elektronischen Angebots auf anderen Servern bedarf ebenfalls des schriftlichen Einverständnisses der Rechteinhaber.

Haftungsausschluss

Alle Angaben erfolgen ohne Gewähr für Vollständigkeit oder Richtigkeit. Es wird keine Haftung übernommen für Schäden durch die Verwendung von Informationen aus diesem Online-Angebot oder durch das Fehlen von Informationen. Dies gilt auch für Inhalte Dritter, die über dieses Angebot zugänglich sind.

Ein Dienst der *ETH-Bibliothek*
ETH Zürich, Rämistrasse 101, 8092 Zürich, Schweiz, www.library.ethz.ch

<http://www.e-periodica.ch>

Betonprüfung

PROFOMETER 3

Bewehrungssucher

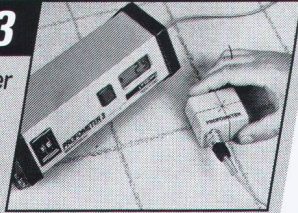

DIGI SCHMIDT

Betonprüfer

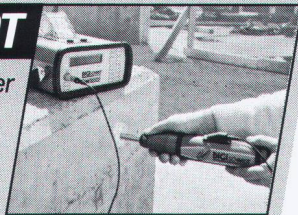

SCHMIDT

Betonprüfhammer

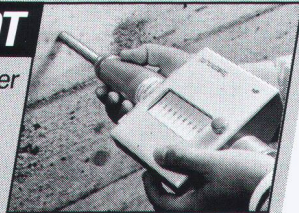

DYNA

Haftprüfer

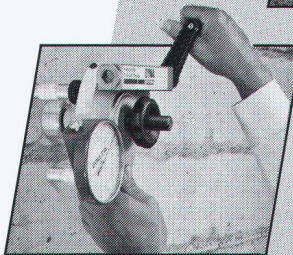

CANIN

Corrosion Analysing Instrument

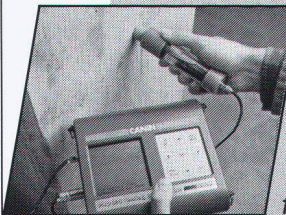

Garantie

höchste Qualität
fundierte Beratung
Langzeit-Service

proceq

PROCEQ SA Tel. 01/383 78 00
Riesbachstrasse 57 Fax 01/383 99 14
CH-8034 Zürich Telex 817 118 prch



Senden Sie uns bitte Unterlagen über:

Firma: _____

DYNA

CANIN

SCHMIDT

PROFOMETER 3

Bauwerkskontrolle

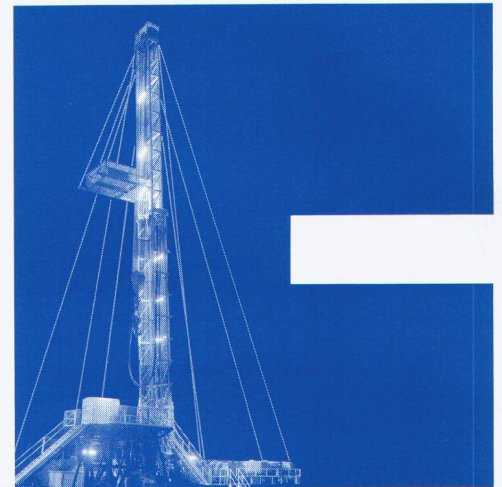

1000 m

Ein Schweizer
Bohrunternehmen, das
wirklich in die Tiefe geht,
bis 4000 Meter.

2000 m

Bohrungen für Erforschung und Erkundung von Lagerstätten, Geothermie, Tiefengrundwasser; Produktionsbohrungen.

- Tiefbohrungen mit Seilkern- und Rotary-Verfahren.
- Zielgenaue Bohrungen in sämtliche Richtungen.
- Schachtbau im Gefrier- und Raisebohr-Verfahren.
- Dükerbohrungen für Werksleitungen aller Art zur Unterquerung von Hindernissen.

3000 m

● Beratung

● Planung

● Ausführung

4000 m

Workstationleistung auf Apple und Windows

Der Branchenleader für die Schweizer Architekten

ArchiCAD für 2D/3D

- auf Apple Macintosh
- **NEU** auch für Windows 3.1
 Windows for Workgroups
 Windows NT

*Mit absolut identischer
Funktionalität und
Benutzerführung!*

INGENIEUR-&PLANUNGSBÜRO
BOGATZKI AG

Alleiniger Generalvertrieb für ArchiCAD und topCAD in der Schweiz und im Fürstentum Liechtenstein:

Ingenieur- & Planungsbüro Bogatzki AG

CH-8105 Regensdorf/Zürich, Bahnstrasse 102, Tel. 01/870 05 01, Fax 01/ 870 06 43
D-78244 Gottmadingen, Im Sternengässle 1, Tel. 07731/7 40 80, Fax 07731/7 40 82

KRÜGER



Edelstahl AG

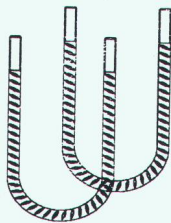

Nichtrostender Betonstahl

NIROSTA[®] - Bond

– Überall in der Schweiz –

Zentrallager und Verkauf:

Carl Spaeter AG

Sternenfeldstr. 56

4127 Birsfelden

Tel.: 061 317 45 11

Fax.: 061 313 24 44

Briner AG Winterthur

8401 Winterthur ZH

Stierli AG

8610 Uster ZH

ERO-FRIKART AG

4600 Olten SO

Bossard+Stärke AG

6300 Zug ZG

Otto Kuenzi AG

3000 Bern 5

Joos AG

7007 Chur GR

Sudaccia SA

6934 Bioggio TI

Soldini SA

6850 Mendrisio

Ø 4 – 20 mm auf Lager
bis Ø 40 mm kurzfristig lieferbar

Die Werkstoffnummern

1.4003

1.4462

1.4529

gerollte Gewinde und weitere
Werkstoffe auf Anfrage!

für jede Anwendung der richtige nichtrostende Betonstahl
ergibt langlebige Bauwerke und vermeidet Sanierungskosten

Coupon für techn. Information

Name/Fa. _____

Str./Nr. _____

PLZ _____ Ort _____

Techn. Info
bestellen bei

Krüger Edelstahl AG

Baarerstrasse 10, 6301 Zug

Tel. 042 23 07 30 Fax. 042 23 28 34

Büro Basel : c/o andrighetto - bautechnik - ag

St. Alban-Ring 248, 4052 Basel

Tel. 061 312 78 79

JORDAHL®

Armierungsanschluss JBW

Lieferbar in den SIA-Normlängen 40d und 60d im Ø 10, 12 und 16 mm, mit kunststoffummantelter Holzträgerleiste oder Stahlleiste.

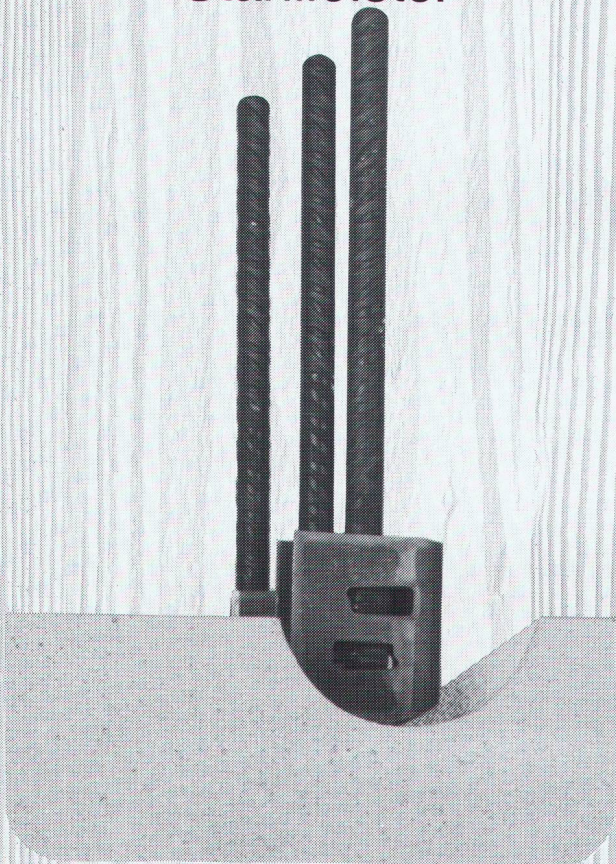

Dort, wo es auf die Sicherheit ankommt.

ANKABA

ANKABA
Ankertechnik + Bauhandel AG
Brandbachstrasse 6
CH-8305 Dietlikon
Telefon 01/833 32 33
+ 833 29 33
Telefax 01/833 34 75

JORDAHL®
RAPIDBAT-SCHALROHRE
SCHALUNGSZUBEHÖR
THERMOELEMENTE
PRO BETON

■■■ Edelstahl in Perfektion

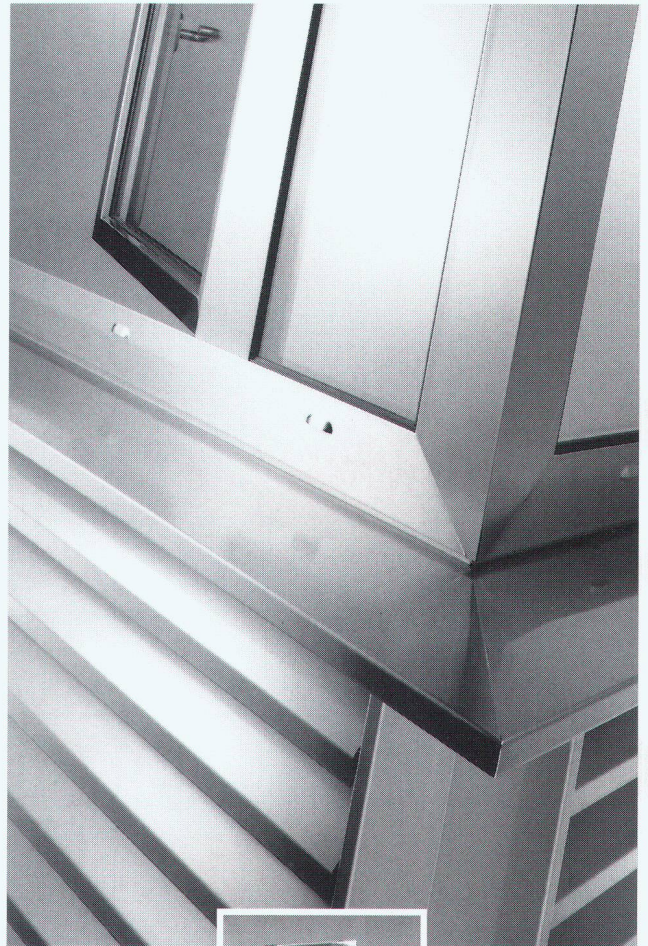

■■■ Wo man täglich durchblickt, sollte man den Durchblick behalten:

keine Konzessionen bezüglich Qualität, Ausführung und Funktionalität. Nur die von Franke entwickelten und produzierten Fenster aus edlem Chromnickelstahl sind so flexibel in der Ausführung und dauerhaft in der Anwendung,

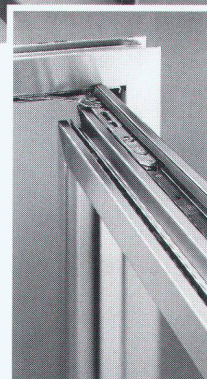

dass sie den höchsten Ansprüchen zeitgemässer Architektur zu genügen vermögen.

■■■ Die Edelstahlsysteme von Franke für Fenster, Türen, Zargen und Fassadenelemente sind das Produkt langjähriger praktischer Erfahrung und beständiger Weiterentwicklung. **Profitieren Sie davon.**

Franke AG
CH-4663 Aarburg
Schweiz

FRANKE

Produktbereich
Metallbau

Telefon 062 43 31 31
Telefax 062 41 30 14
Telex 981 808

■ Technik

■ Qualität

■ Design

EIN HOCHMODERNES CAD-PROGRAMM BAUT AUF HISTORISCHEM KONZEPT

Die Logik der Geometrie ist geordnet nach einem strengen Konzept. Nichts bleibt dem Zufall überlassen. Die Alten haben es uns vorgemacht. Der Mensch nutzt dieses Prinzip der gegenseitigen Relationen: es entstand eine neue Technologie.

Wir entwickelten das hochleistungsfähige CAD-Programm für den konstruktiven Ingenieurbau – STRAKIT. Ein im Grunde einfaches, aber dennoch komplexes Konstruktionsprogramm, das mit seinen entscheidenden Vorteilen weit vorne liegt.

Seine Merkmale:

- Schnelle Einarbeitung
- Effektives Arbeiten
- Erhebliche Leistungssteigerung
- Kurzfristige Amortisation

Durch seinen modularen Aufbau passt sich STRAKIT Ihren Bedürfnissen an:

- Schalung
- Armierung
- Eisen-, Netzliste
- Makrokataloge
- Zusatzprogramme

Ein umfangreiches Regelwerk verhindert Eingabefehler und automatisiert viele Arbeitsabläufe. Kurz gesagt: Mit STRAKIT arbeitet es sich so selbstverständlich leicht, wie am Zeichenbrett – nur schneller, komfortabler, preiswerter.

STRAKIT: Die Welt des konstruktiven Ingenieurbaus hat ihr neues Instrument. Fr. 21500.–

HEINIGER & PARTNER

Heiniger & Partner AG
Hofstrasse 96 a
8620 Wetzikon 1
Telefon 01/932 11 31
Fax 01/932 34 77

DUROSEAL

Die **aktive** Fugenabdichtung

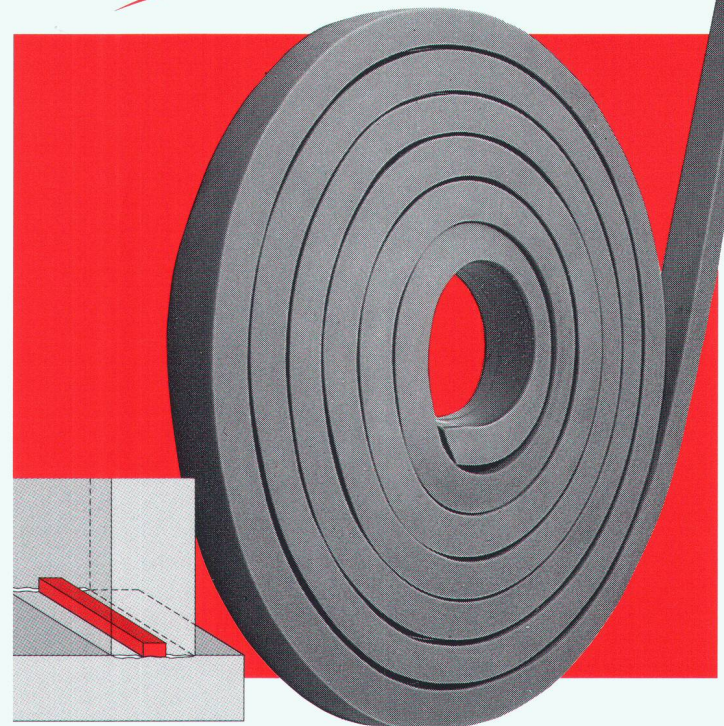

- Wasserdruck bis 5 bar bei 5 mm Spaltbreite
- Chemisch resistent
- Quellvolumen 100% (standard)
- Alterungsbeständig
- Trinkwassergeprüft
- Schweizer Produkt

DUROSEAL Quellband

Standardabmessungen
25 mm x 20 mm
20 mm x 10 mm
20 mm x 5 mm



DUROSEAL Paste

Das Quellband aus der Tube. Auf das Bauwerk abgestimmte flexible Abmessungen

Verlangen Sie Gutachten, Prospekte und technischen Informationen

SPUNDWÄNDE

Pressen

und

Ziehen

mit dem

Silent Piler

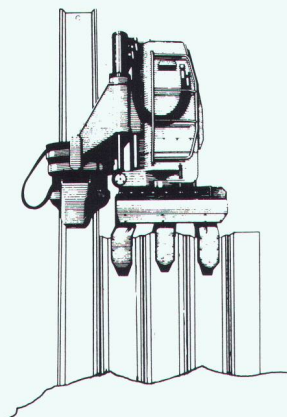

kein Lärm
keine Erschütterung

Silent Piling System sa

c/o GEBR. BRUN AG LUZERN
Schützenmattstrasse 36
6020 Emmenbrücke
Telefon 041 505 555
Telefax 041 555 077

BRUN

Firma: (Absender)



BBZ AG
Föhrenstrasse 2, CH-9100 Herisau
Telefon 071 52 66 62
Telefax 071 52 66 64

BAU PARTNER – Grundsatz Nr. 1

Lieber eine gute Partnerschaft,
als eine, die den Partner
schafft.



Grundsätze haben und sich daran halten,
dies gehört zur Bau Partner-Philosophie.
Und dieser verdanken wir unseren Erfolg.

Gerne möchten wir auch Sie zu unseren
Partnern zählen.

Ihr Partner für Spezialarbeiten

Abdichtungen • Unterterrain-Abdichtungen •
Injektionen • Sperrbeton • Kunstharz-
Bodenbeläge • Beschichtungen •
Betonsanierungen • Klebarmierungen •
Spezielle Dämmungen

BAU PARTNER AG
Vogelaustrasse 48
8953 Dietikon
Telefon 01/742 00 11
Telefax 01/742 00 20
Filiale: 8964 Rudolfstetten AG

Wenn die Leitplanke hält,
was sie verspricht...

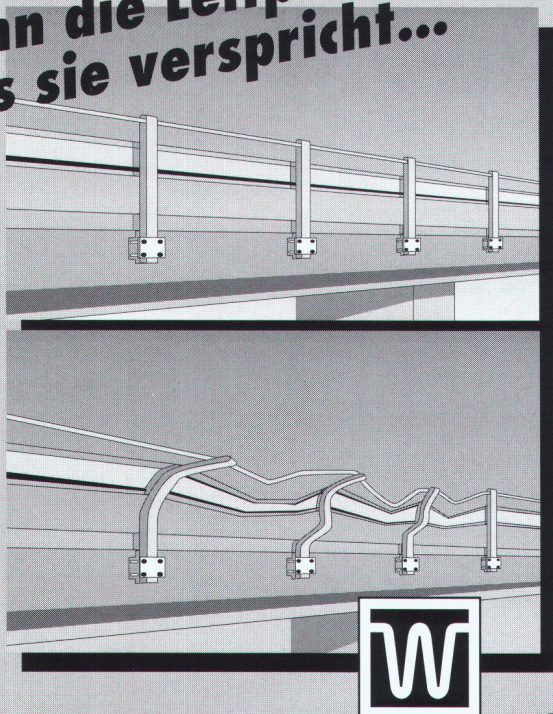

WALSER+CO.AG

...hatten Sie Glück im Unglück und eine
Betonverankerung von Walser.
Das neue Befestigungssystem für Bauele-
mente wie Leitplanken, Geländer, Schall-
schutzwände und Vordächer und einiges
mehr, gewährleistet höchste Sicherheit.

Die wichtigsten Merkmale der Walser-Betonverankerung

- montagefreundlich
- zuverlässig
- brandsicher
- reparaturfreundlich
- korrosionsgeschützt
- wirtschaftlich
- umweltfreundlich
- bietet neue Konstruktionsmöglichkeiten
- ist in vielen Versionen und
Normgrößen erhältlich

Rufen Sie uns an. Unsere Spezialisten
geben gerne Fachauskunft.

Walser+Co. AG, 9044 Wald AR, Schweiz
Tel. 071 95 15 21, Fax 071 95 15 07

Architektur muss kommunizieren.

ALLPLAN

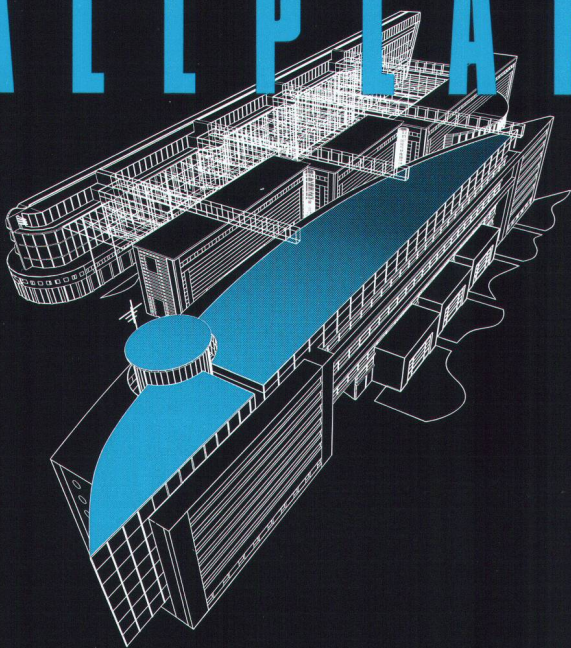

Der Architekt baut für die Zukunft. Mit Weitsicht und Logik. Lösungen von grosser kreativer und technischer Bandbreite werden von ihm verlangt. Und schnelle Kommunikation auf hohem Niveau. Dafür muss er frei ans Werk gehen. Ohne geistige Limiten und ohne technische Grenzen. Allplan CAD-Systeme sprengen immer wieder Grenzen, machen Unmögliches möglich. Sie sind höchsten profes-

sionellen Ansprüchen entsprechend, auf die mannigfaltigen Aufgaben des Architekten zugeschnitten. Unser ALLPLAN Baukastensystem ermöglicht immer die optimale Lösung. Für jedes Bedürfnis. Und für jedes Budget.

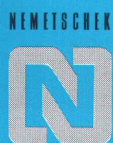

ALLPLAN wird in der Schweiz vertreten durch Fides Informatik, Zürich, Tel. 01-249 27 06, Fides Informatik, Biel, Tel. 032-23 77 11, CDS Bausoftware AG Heerbrugg, Tel. 071-72 66 75, Olivetti AG, Wallisellen, Tel. 01-839 15 11.

Günstige Occ.-Artikel

- Schneeketten aller Art
- Palettenregale (Grossmengen)
- Tablarregale
- Kistchenregale
- Paletten u. Palettenrahmen
- Palettenaufsatzgitter
- div. Wägeli u. Behälter
- Werkbänke
- Schubladenblöcke – Regale
- Nutenplatten
- Tresore
- Garderoben
- Büromöbel
- Palettenrolli
- Stapler div.
(bis 12 m Hubhöhe/Handdeichsel
bis Drehturmstapler)
- div. Werkzeugmaschinen (Drehbank/
Schleifmasch./Bohrmasch./Fräsen)

Jakob Dürst
Lager- und Fördertechnik, Schneeketten
9533 Kirchberg SG
Tel. 073/31 17 10, Fax 073/31 17 12

TENSA-HAGO

Ein umfangreiches Sortiment an Dehnfugen für den Hochbau.

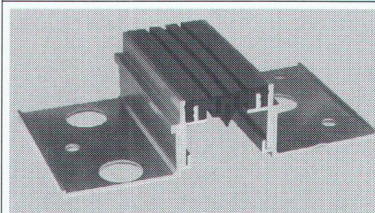
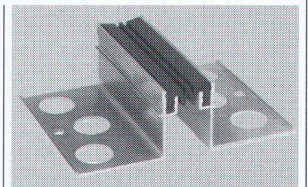

Wasserdichte Boden- und Wandprofile in leichter und schwerer Ausführung für Bewegungsfugen im Gebäude als perfekte Lösung.

Wir überbrücken und dichten auch Ihre Probleme!

Senden Sie uns bitte Unterlagen über Ihr Dehnfugenprogramm TENSA-HAGO.

Firma: _____

PROCEQ SA
Riesbachstrasse 57
CH-8034 Zürich

Telefon 01/383 78 00
Telefax 01/383 85 87

proceq

Walther Bauphysik AG, Biel, Zürich, Birsfelden
Energie im Hochbau/ Bauphysik/ Akustik



ZUSAMMEN
SORGEN WIR
FÜR DEN
RICHTIGEN
TON

PENSIONS KASSE
DER TECHNISCHEN VERBÄNDE
SIA STV BSA FSAI

Postfach 5032, 3001 Bern, Telefon 031 922.03.52

Personalsvorsorge beim Branchenprofi.

KUBO AG
BOHRUNTERNEHMUNG

Berninastrasse 56
8057 Zürich
Tel. 01-312 67 77
Fax 01-312 67 90

Diamant-
Betonbohrungen
Trockenbohrungen
Betonfräsen
Betonpressen
Fugenfräsarbeiten
Betonbeissen
Abbruch von Beton

20 Jahre Erfahrung

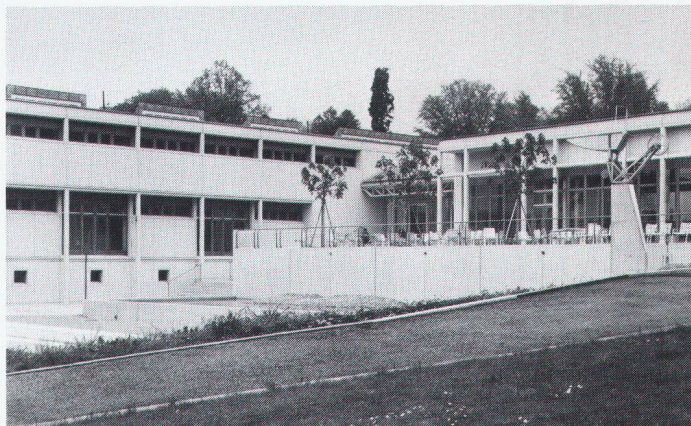

Verbundpfähle

Beispiel: Öffentliche Gebäude. Neubauteil
Kantonsschule Rychenberg, Winterthur.

Einsatzbereiche der Verbundpfähle:

- Pfahlfundationen,
- Unterfangungen und Fundamentverstärkungen,
- Hang- und Rutschstabilisierungen,
- Auftriebssicherungen,
- kleine Rühlwände.

Wir sind **die** Spezialisten
für Spezialarbeiten im Tiefbau

GREUTER
GRUNDBAU AG

8182 Hochfelden, Postfach 26
Tel. 01-860 70 78 • Fax 01-860 80 65

HBS Bewehrungsanschlüsse

... sind aus einem Stück gefertigt, sind SIA-konform (Material S500) und können auch für nicht ruhende Lasten eingesetzt werden. Verlangen Sie die umfassende technische Dokumentation!

HBS - einfach, sicher, baustellengerecht -

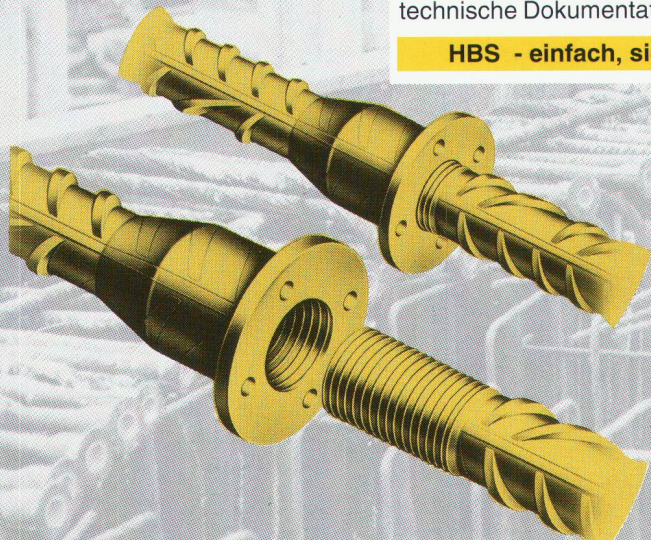

Grundriss-Detail

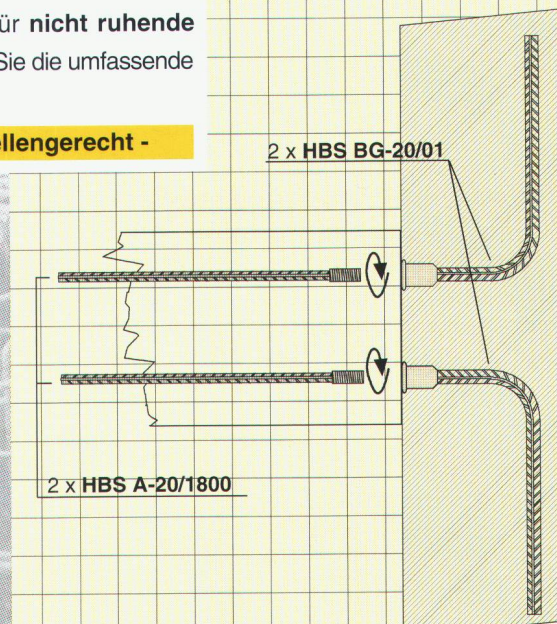

ancotech

Spezialbewehrungen

8165 Schöflisdorf

1052 Le Mont /Lausanne

Wehntalerstrasse 9 Tel: 01/ 856 16 66 Fax: 01/856 17 50

En Budron E9

Tél: 021/652 61 60 Fax: 021/652 78 78

Fertigpumpwerke für die zuverlässige Haus- und Grundstückentwässerung

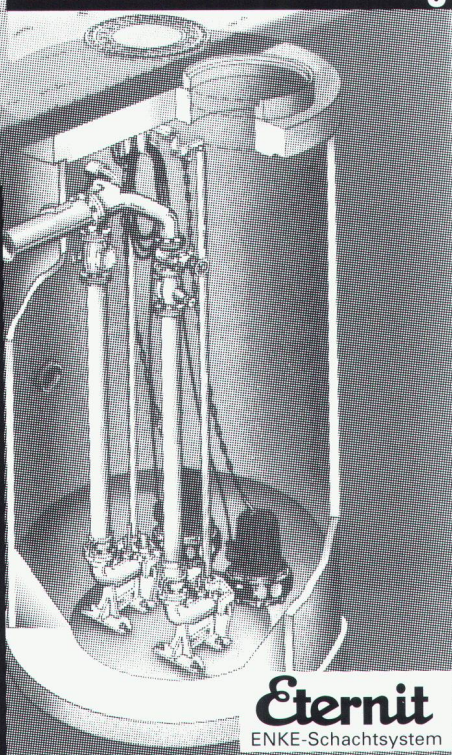
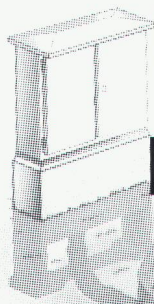

Vorteile die aus zwei starken Partnern für Sie erwachsen:

- kurze Bauzeit
- hohe Wirtschaftlichkeit
- Qualität und System-sicherheit
- absolut dichter Schacht-aufbau

KOLB

Pumpanlagen komplett

Eugen Kolb Pumpen AG
8594 Güttingen
Tel. 072/65 21 75

Eternit
ENKE-Schachtsystem

SCHARF KALKULIERTE FENSTERPLÄNE

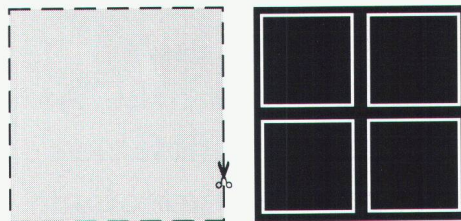

Wer gut plant, baut günstiger. Und am besten geht das mit einem Fenster, das massgeschneidert einsetzbar ist. Wie das von TRYBA. Rufen Sie uns an oder senden Sie uns den Info-Coupon.

TRYBA
FENSTER MIT PROFIL

TRYBA SCHWEIZ BAHNHOFSTR. 2A 4900 LANGENTHAL
TELEFON 063 22 99 77 FAXNUMMER 063 22 64 81

INFO-COUPON

NAME _____

ADRESSE _____

PLZ / ORT _____

TELEFON _____

speedikon®

Look and feel

Einfache Bedienung

Günstiger Preis

Neu auch auf PC

Unser Angebot:

Speedikon Ingenieur

2D-Konstruktion (Hoch- und Tiefbau) 2 D / 3 D Armierung für Stabarmierung, Matten und Bügelmatten, Eisenlisten, Plan- und Auftragsverwaltung.

HP 715 / 33 Rechner, 16 MB RAM, 525 MB Disk, 2 GB Digital Audio Tape (41 MIPS!) zu nur **Fr. 49'750.-** exkl. WUST

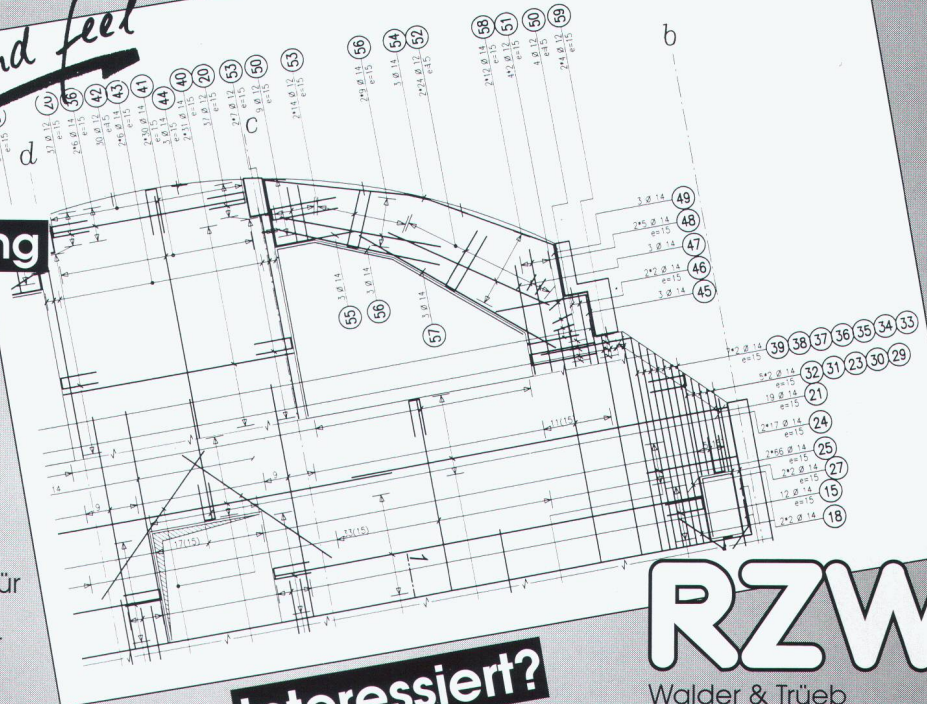

Interessiert?

Ausführliche Dokumentationen oder Vorführungen erhalten Sie beim

RZW

Walder & Trüb
Informatik AG
Tannackerstrasse 2
CH-3073 Gümliigen
Tel. 031 951 21 24

Pfahlfundationen

- Bohrpfähle
- Ortsbetonpfähle «DELTA»
- Vibro - Ortsbetonpfähle
- Vorfabrizierte Betonpfähle
- Holzpfähle
- Presspfähle für Unterfangungen
- Mikropfähle
- Wasserbauarbeiten
- Spundwände

EGGSTEIN AG

Spezialgrundbau

Industriestrasse 16

6005 Luzern

Telefon 041 / 44 66 04/05

Anspruchsvolle Fugenübergangs-Konstruktionen

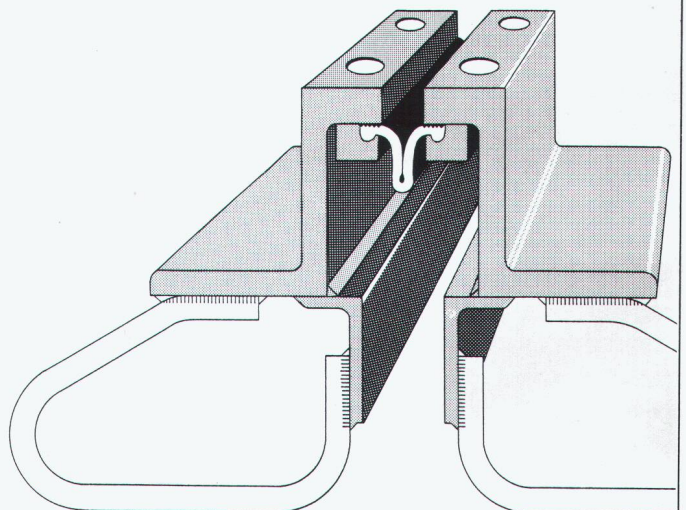

Optimale Problemlösungen zeigen sich im Detail

- o wasserdicht
- o wartungsfrei
- o für grosse Bewegungen
- o für sämtliche Belagsarten

BAMECO AG

8424 Embrach, Stationsstrasse 100

Tel. 01/865 31 34, Fax 01/865 57 90