

Objektyp: **Advertising**

Zeitschrift: **Schweizer Ingenieur und Architekt**

Band (Jahr): **111 (1993)**

Heft 35

PDF erstellt am: **26.09.2024**

Nutzungsbedingungen

Die ETH-Bibliothek ist Anbieterin der digitalisierten Zeitschriften. Sie besitzt keine Urheberrechte an den Inhalten der Zeitschriften. Die Rechte liegen in der Regel bei den Herausgebern. Die auf der Plattform e-periodica veröffentlichten Dokumente stehen für nicht-kommerzielle Zwecke in Lehre und Forschung sowie für die private Nutzung frei zur Verfügung. Einzelne Dateien oder Ausdrucke aus diesem Angebot können zusammen mit diesen Nutzungsbedingungen und den korrekten Herkunftsbezeichnungen weitergegeben werden. Das Veröffentlichen von Bildern in Print- und Online-Publikationen ist nur mit vorheriger Genehmigung der Rechteinhaber erlaubt. Die systematische Speicherung von Teilen des elektronischen Angebots auf anderen Servern bedarf ebenfalls des schriftlichen Einverständnisses der Rechteinhaber.

Haftungsausschluss

Alle Angaben erfolgen ohne Gewähr für Vollständigkeit oder Richtigkeit. Es wird keine Haftung übernommen für Schäden durch die Verwendung von Informationen aus diesem Online-Angebot oder durch das Fehlen von Informationen. Dies gilt auch für Inhalte Dritter, die über dieses Angebot zugänglich sind.



**cipag^{norm} E 2000 erlaubt
eine Elektrizitäts-
einsparung bis 55%...**

Im Zusammenhang mit dem Programm  2000 der eidgenössischen Energiekommission hat Cipag einen völlig neuartigen Schrankwassererwärmer entwickelt. Der **cipag^{norm} E 2000**, Inhalt 300 Liter, wird mittels einem Glattrohrregister direkt an den Heizkreislauf angeschlossen. Im Winter dient dieses Register zum Vorwärmen des Brauchwassers, welches durch eine Elektro-
batterie auf 60°C aufgeheizt wird. Im Sommer sichert die Batterie allein das Aufwärmen der 250 l oberhalb des Registers. Diese neue Technologie erlaubt eine Stromeinsparung bis 55% und eine Reduzierung des Energieverbrauchs ganz allgemein. Das Register ist für den Anschluss an irgendwelchen Heizkreislauf oder an eine sonstige Energiequelle vorgesehen.

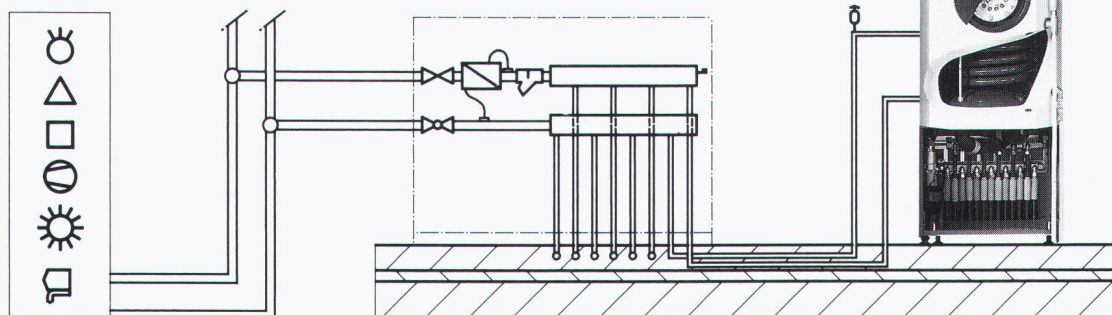

 **cipag** Energietechnik und Apparatebau

1604 Puidoux-Gare, Tel. 021/946 27 11
Filiale Pfäffikon/ZH, Tel. 01/950 00 95 – Filiale Oensingen, Tel. 062/76 26 94

Der neue Verband für
fugenlose Industrieböden

VSIU

Verband Schweizer Industrieboden-Unternehmer
Association Suisse des entreprises du sol-industriel

Sekretariat: M. Kamber & Partner, Postfach 6922
3001 Bern, Tel. 031 26 23 22, Fax. 031 26 26 70

ASESI

Drehscheibe der Informationen für
Beratungen, Kontrollen, Expertisen.

MIGUA

Sicherheit
mit Profil

**Bewegungsfugen-
Dichtungsprofile**

REIHE
FP

für Fußbodenflächen mit starker Belastung.

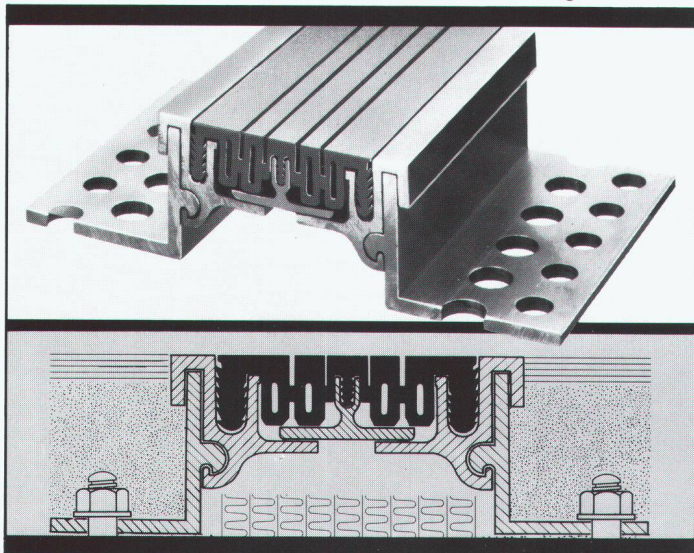

BAMECO AG

8424 Embrach, Stationsstrasse 100
Tel. 01/865 31 34, Fax 01/865 57 90

Fenster und Fassaden

Ihr Partner für
wertbeständige Lösungen



Stahlbauten/Hochregallager
Fenster und Fassaden
Transportsysteme



Tuschmid

Tuschmid AG · CH-8500 Frauenfeld · Telefon 054 26 1111

STAIFIX®

Zubehörteile aus korrosions-
sicherem Stahl: Kugelplatten,
Gelenke, Spannschlösser,
Kupplungen.

PFLÜGER + PARTNER AG

Korrosionssichere Produkte für das Baugewerbe

Kirchlindachstrasse 98 CH-3052 Zollikofen
Telefon 031 911 62 12 Fax 031 911 52 87



Wir helfen Ihnen gerne bei der
Klärung von Fragen über Krafteinleitung,
Kraftübertragung und Korrosion.

Interessieren Sie

Grossprojekte im Nationalstrassenbau?

Im Rahmen einer auftragsbedingten, längerfristig geplanten Expansion suche ich für ein renommiertes Ingenieurbüro in der Nordwestschweiz einen erfahrenen, kooperativen

Tiefbau-Ingenieur

als verantwortlichen Objektleiter

- Das Aufgabengebiet umfasst die ganze Palette konzeptioneller und ausführender Ingenieurarbeit vom Vorprojekt mit Variantenstudien bis zur Bauvollendung, inklusive aller Qualitätssicherungsfragen.
- In dieser anspruchsvollen Kaderposition sind Sie als Stellvertreter des Gesamtleiters verantwortlich für die Führung Ihres Teams in der Projektierung und Bauleitung (ca. 5-7 Mitarbeiter).
- Dabei kommen Ihre planerischen Fähigkeiten, Ihre Führungserfahrung als Projektleiter, aber auch Ihre mehrjährige erfolgreiche Ingenieurpraxis in den Bereichen Grundbau, Spezialtiefbau und aus dem konstruktiven Ingenieurbau voll zum Tragen.

Ich empfehle Ihnen, für eine Vorabklärung mit mir telefonisch Kontakt aufzunehmen oder Ihre schriftliche Bewerbung an meine Adresse in Aarau zu senden. Diskretion gehört zu unserem Auftrag.

Herbert Fend, Ing. HTL, Industrie + Technik
MANPOWER KaderKarriere, Kasernenstrasse 26
5001 Aarau/Tel. 064 23 14 14

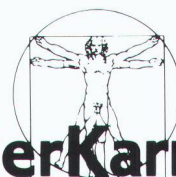

KaderKarriere

Ein Geschäftsbereich der Manpower für Kadernsuche

Zürich • Zug • Aarau • Lausanne • Genf



Technische Forschungs- und Beratungsstelle
der Schweizerischen Zementindustrie
Lindenstrasse 10, 5103 Wildegg

Wir sind das technisch-wissenschaftliche Institut des Vereins Schweizerischer Zement-, Kalk- und Gips-Fabrikanten (VSZKGF) mit Sitz in Wildegg. Eine unserer Aufgaben, die Weiterbildung von Baufachleuten, wird durch zahlreiche Kurse, Tagungen und Seminare zu aktuellen Themen der Betontechnologie im eigenen Schulungszentrum wahrgenommen.

Für die Mitarbeit an einem neuen Lehrgang suchen wir fachlich gut ausgewiesene, erfahrene

Bauingenieure als Autoren

Wenn Sie didaktisches Geschick haben, einen klaren, verständlichen Schreibstil pflegen und daran interessiert sind, Texte zum Thema Betontechnologie zu verfassen, dann senden Sie Arbeitsproben bis 17. September 1993 an Dr. Fred J. Hofmänner, Leiter Schulungszentrum TFB.

Marchand, Walder & Partner AG

Ingenieure + Planer ETH SIA ASIC
Laubeggstrasse 70
Postfach 198
CH-3000 Bern 32



Wir suchen per sofort oder nach Vereinbarung als
Mitglied der Geschäftsleitung

dipl. Bauingenieur/in ETH

Sie verfügen über fünf bis zehn Jahre Praxis im Gebiet Stahlbeton, Stahlbau und wenn möglich Brückenbau, sind zuverlässig, haben Verhandlungs- und Organisationstalent.

Wir bieten optimale Arbeitsbedingungen mit modernster Infrastruktur. Wenn Sie unseren anspruchsvollen Vorstellungen zu genügen vermögen, ist eine spätere Aufnahme als Partner vorgesehen.

Bitte richten Sie Ihre schriftliche Bewerbung an Herrn Dr. G. E. Marchand

Auf dem Weg zum vielseitigen Projektleiter:

Mein Auftraggeber ist als erfolgreiches Ingenieurbüro im Kanton Solothurn unter anderem auch in den Gebieten der Raum- und Verkehrsplanung und der kommunalen Infrastrukturplanung tätig. Zur Ergänzung des Planungsteams suchen wir einen initiativen

Tiefbau-Ingenieur

mit Nachdiplomstudium Raumplanung

- Als Projektmitarbeiter und rechte Hand des verantwortlichen Projektleiters bearbeiten Sie Aufgaben in der Raumplanung sowie in der Projektierung und Realisierung kommunaler Erschliessungsanlagen.
- Idealerweise bringen Sie bereits einige Jahre Erfahrung aus dem kommunalen Tiefbau mit und kennen die kommunale Raumplanung in Theorie und Praxis.
- Einem jüngeren Ingenieur mit der entsprechenden Ausbildung wird die interessante Gelegenheit geboten, von der Erfahrung bewährter Projektleiter zu profitieren und sich in diese vielseitigen Aufgaben einzuarbeiten.

Ich freue mich auf Ihre telefonische oder schriftliche Kontaktaufnahme über unser Büro in Aarau und orientiere Sie gerne über weitere Einzelheiten. Diskretion ist selbstverständlich.

Herbert Fend, Ing. HTL, Industrie + Technik
MANPOWER KaderKarriere, Kasernenstrasse 26
5001 Aarau/Tel. 064 23 14 14



KaderKarriere

Ein Geschäftsbereich der Manpower für Kadernsuche

Zürich • Zug • Aarau • Lausanne • Genf

Sind Sie interessiert an Fragen der Sicherheit und Forschung?

Wir sind eine private Beratungsstelle und befassen uns mit der Verhütung von Unfällen im Strassenverkehr, Sport, Haushalt, Garten und Freizeit.

Zum baldigen Eintritt suchen wir den neuen

Leiter Abteilung Ursachenforschung Technik

Von Ihnen erwarten wir:

- abgeschlossenes Hochschulstudium als dipl. Ing. ETH
- mehrere Jahre Praxis, vorzugsweise als Bau- oder Verkehringenieur
- analytische Fähigkeiten, Flair für Zahlen
- Kenntnisse über sicherheitsspezifische Sachgebiete
- Erfahrung in der Leitung von Projekten
- gute Ausdrucksweise in der deutschen Sprache in Wort und Schrift
- gute Sprachkenntnisse in Französisch und Englisch

Wir bieten Ihnen:

- vielseitige Tätigkeit (Durchführung und Begleitung von Forschungsprojekten im Bereich «Technik», Umsetzung der Forschungsergebnisse für die Praxis)
- teamorientierte Führungsaufgabe, interdisziplinäre Zusammenarbeit
- Arbeitsplatz im Zentrum von Bern
- gutes Salär und gute Sozialleistungen

Für Auskünfte wenden Sie sich an Herrn Peter Hehlen, Chef Bereich Technik. Gerne erwarten wir Ihre schriftliche Bewerbung mit Lebenslauf und Zeugnissen.



Schweizerische Beratungsstelle für Unfallverhütung bfu
Bureau suisse de prévention des accidents bpa
Ufficio svizzero per la prevenzione degli infortuni upi

CH-3001 Bern, Laupenstrasse 11, Postfach 8236, Telefon 031/25 44 14

Graubünden

Für interessante Aufgaben im Bereich Kulturtechnik und Bauingenieurwesen suchen wir eine(n)

dipl. Ingenieur(in) ETH

(Kultur- oder Bauingenieur)

in **Führungsposition**

Wir erwarten von Ihnen neben einiger Jahre Erfahrung in führender Stellung, Fachkompetenz in den Bereichen Kulturtechnik und allgemeiner Tiefbau, Selbständigkeit und Bereitschaft zur interdisziplinären Zusammenarbeit.

Wenn Sie diese herausfordernde und verantwortungsvolle Tätigkeit interessiert, so freuen wir uns auf Ihre schriftliche Bewerbung oder Ihren Anruf. Unser Herr E. Weisshaupt steht Ihnen für detaillierte Auskünfte gerne zur Verfügung.



STRAUB AG
INGENIEURBÜRO

Ingenieurbüro Straub AG

7000 Chur, Wiesentalstrasse 83, Telefon 081/27 47 77



«Ich habe
mein Portemonnaie
am Schlüsselbund!»

Das chip-key-system der neuen bargeldlosen Gebührenautomaten Bicont 803 machts möglich! Den exklusiven Chip-key-Schlüssel laden Sie mit einem Geldvorrat bis max. Fr. 999.90 ohne separate Ladestation immer wieder neu.

Wählen Sie den Bicont CKS 803 vor allem für zeitabhängige Abrechnung. Ideal für leistungsabhängigen Betrieb ist der für die Montage auf Normzähler vorbereitete Bicont CKE 803.

Exklusiv für Elektrizitätswerke: der EW-key zum Einziehen fälliger Stromrechnungen.



Neu: Bicont 803 – die bargeldlosen
Gebührenautomaten

ELEKTRON Elektrotechnik
Elektronik
Nachrichtentechnik

Elektron AG, Riedhofstrasse 11, 8804 Au ZH
Telefon 01 781 01 11, Fax 01 781 02 02

Suisse Romande: Prodelec SA, 1080 Les Cullayes, tél. 021 903 32 24

Wer macht was?

Abdichtungen

Starr im Dünnschichtverfahren
BAUSCHUTZ AG RASCOR-Systemtechnik
8048 Zürich, Bristenstr. 10, Tel. 01/432 11 30
BENZ AG, Kunstharzbeläge und
Bautenschutz, Bündlstr. 31, 8064 Zürich
Tel. 01/432 50 24, Fax 01/432 28 60
BAUPLUS c/o DIENER AG
Asylstr. 77, 8030 Zürich, 01/252 55 34
RENECO AG, Wiesackerstrasse 89
8105 Regensdorf, Tel. 01/842 33 55
Fax 01/840 36 08
REPROJET AG, 8008 Zürich
Zollikerstrasse 41, Tel. 01/381 30 60,
Fax 01/382 33 43
Lachen, Tel. 055/63 46 00,
Fax 055/63 54 77
UnterVaz – St.Gallen – Liestal

Angewandte Klimatologie/Meteorologie

Umweltüberwachung/Luftthygiene/
Geoinformatik
METEOTEST, Tel. 031/23 74 17
Fabrikstrasse 29, 3012 Bern

Akustik

IMHOF AKUSTIK AG
Ingenieurbüro für Akustik
9043 Trogen, Tel. 071/94 31 11
4242 Laufen, Tel. 061/761 21 51

Architekturmodelle

ATELIER 7, M. Fricker
Klosbachstrasse 123, Tel. 01/261 92 67
BEATRICE BROCKER Modellbau
9000 St.Gallen, Tel. 071/24 75 33
LÜCHINGER Modellbau
9113 Degersheim, Tel. 071/54 15 22
SCHALK MODELLBAU AG
8050 Zürich, Tel. 01/302 64 11
5430 Wettingen, Tel. 056/27 10 80
SCHNÜRIGER Modellbau, 8953 Dietikon
Moosmattstr. 16, Tel. 01/740 27 57
VONLANTHEN MODELLBAU
9500 Wil, Tel. 073/22 65 38
MODELLBAU ZABOROWSKY
Inhaber D. Raffainer
Neumarkt 10, 8001 Zürich, 01/252 22 16

Archiv-Anlagen

Montagen und Demontagen
ide-AG, 5400 Baden
Tel./Fax 056/22 44 82

Asbestentfernung Altlastensanierung

CEI (Suisse) SA, 6934 Bioggio
Centro Nord-Sud, v. Campagna
Tel. 091/50 60 44, Fax 091/50 60 47
REICHENBERGER AG, 6038 Gisikon
Reuss-Strasse 9, Tel. 041/91 02 22

Bauakustik

ISO/CONSULT/AG, 8630 Rüti ZH
Tel. 055/31 80 00, Fax 055/31 81 17

Baugrundberatung

GEOCONTROL AG, Geotechnik
Dachwasserversickerungen, Sondierungen,
8006 Zürich, Tel. 01/362 18 74
6210 Sursee, Tel. 045/21 80 50

Baugrunduntersuchungen

BBL Baulaboratorium AG
4132 Muttens/Basel, Tel. 061/61 33 14
CSD COLOMBI SCHMUTZ DORTHE AG
3007 Bern, Tel. 031/26 30 10
5000 Aarau, Tel. 064/24 66 22
4410 Liestal, Tel. 061/921 24 28
6010 Kriens, Tel. 041/41 16 07
2900 Porrentruy, Tel. 066/66 58 58
8158 Regensberg, Tel. 01/853 02 57
CSD INGÉNIEURS CONSEILS SA
1052 Le Monts-Lausanne, 021/37 12 41
1700 Fribourg, Tel. 037/22 76 66
1950 Sion, Tel. 027/22 60 76
1201 Genève, Tel. 022/340 04 04

GEOTEST AG
(s. Geologie – Geotechnik – Geophysik)
K + S KIEFER + STUDER AG
Geotechniker SIA/ASIC, 4153 Reinach BL,
Tel. 061/711 94 76, Fax 061/711 96 34
LOCHER GEOTECHNIK
(s. Geologie - Geotechnik - Geophysik)

Bauprüfung

ELEKTROWATT
INGENIEURUNTERNEHMUNG AG
Zustandsanalysen Hoch- und Tiefbau, Po-
tentialmessung, Thermographie, Georadar,
Erschütterungsmessung, Endoskopie, Ultra-
schall, Bauphysik.
Instandsetzungskonzepte, Materialtechnolo-
gie, Qualitätssicherung, Bauleitung.
Zürich: Tel. 01/385 28 66,
Fax 01/385 30 13
Bern: Tel. 031/42 44 00,
Fax 031/42 49 50
Luzern: Tel. 041/22 12 55,
Fax 041/22 71 20
Sitten: Tel. 027/22 26 37,
Fax 027/22 24 95
Chur: Tel. 081/22 85 41,
Fax 081/22 40 86
Lugano: Tel. 091/55 06 19,
Fax 091/54 79 62

Bauliche Erneuerung, Materialtechnologie, Bauwerksicherheit

WOLFSEHER UND PARTNER AG,
8134 Adliswil, Beratende Bauingenieure
und Materialtechnologien, Technologie-
Zentrum, Weberstrasse 68,
Tel. 01/709 15 15, Fax 709 15 50

Bauphysik

KOPITSIS BAUPHYSIK
M. Sc. dipl. Bauphysiker SIA
5610 Wohlen, Tel. 057/22 55 15
EMMER PFENNINGER PARTNER AG
4142 Münchenstein, Weidenstr. 13
Tel. 061/411 03 03, Fax 061/411 90 71

Bauschäden und Expertisen

CONCRETAG (s. Bauwerkserhaltung)
LPM Baustoffprüfinstitut
Tannenweg 10, 5712 Beinwil am See
Tel. 064/71 55 64, Fax 064/71 55 55
TFB und Betonstrassen AG, Lindenstrasse
10, 5103 Wildegg, Tel. 064/57 72 72,
Fax 064/53 16 27

Bautrocknung/Winterbau- heizung

ROTH-KIPPE AG, 8055 Zürich
Gutstrasse 12, Tel. 01/461 11 55

Bauwerkserhaltung

CONCRETAG
Beratende Ingenieure und Architekten
Produkteunabhängige Beratung
und Expertisen, Zustandsanalysen,
Unterhaltskonzepte, Sanierungsvorschläge,
Laboruntersuchungen, Qualitätssicherung
8052 Zürich, Schaffhauserstrasse 473
Tel. 01/302 11 33, Fax 01/302 12 50
HEBLING INGENIEURUNTERNEHMUNG AG
Hohlstrasse 610, 8048 Zürich,
Tel. 01/432 47 17, Herr P. Gasser
Potentialmessungen, Zustandsanalysen, Korro-
sionsschutzberatung, Sanierungskonzepte, ka-
thodischer Korrosionsschutz

Beleuchtungssysteme

BEAT BUCHER AG, LICHT MIT KONZEPT
Konstanzerstr. 58, 8274 Tägerwil
Tel. 072/69 16 16, Fax 072/69 26 42

Betonlabor

IMP Bautech AG, Inst. für Mat.-Prüfung
Mittelgüstr. 205, 4617 Gunzgen SO
Tel. 062/46 20 46, Fax 062/46 19 31
VERSUCHSSTOLLEN HAGERBACH AG
7320 Sargans, Tel. 081/723 59 09
Fax 081/723 70 05

Wer macht was?

Betonlabor

TFB, Lindenstrasse 10, 5103 Wildegg
Tel. 064/57 72 72, Fax 064/53 16 27

Beton- und Naturstein-Untersuchungen

CONCRETAG (s. Bauwerkserhaltung)
CSD AG (s. Baugrunduntersuchungen)
GEOTEST AG
(s. Geologie – Geotechnik – Geophysik)
LPM Baustoffprüfinstitut
(s. Materialprüfung)

Betonbohren/Betonfräsen

BETONBRENN AG, Asylstrasse 77
8030 Zürich, Tel. 01/252 55 39
KUBO AG, Bohrunternehmung,
Berninastrasse 156, 8057 Zürich,
Tel. 01/312 67 77, Fax 01/312 67 90
SPALTENSTEIN HOCH + TIEFBAU AG
Schaffhauserstrasse 372, 8050 Zürich
Tel. 01/316 11 11

Betonsanierungen

BAUPLUS c/o DIENER AG
Asylstr. 77, 8030 Zürich, 01/252 55 34
BENZ AG, Kunstharzbeläge und
Bautenschutz, Bündlist. 31, 8064 Zürich
Tel. 01/432 50 24, Fax 01/432 28 60
GREUTER BAUTECH AG
8128 Hochfelden, Langmattstrasse 8
Tel. 01/860 39 41, Fax 01/860 80 65
J.F. JOST BAU AG, Steinwiesenstr. 3
8952 Schlieren, Tel. 01/730 32 32
RENECO AG, Wiesackerstrasse 89
8105 Regensdorf, Tel. 01/842 33 55
Fax 01/840 36 08
REPROJET AG, 8008 Zürich
Zollikerstrasse 41, Tel. 01/381 30 60,
Fax 01/382 33 43
Lachen, Tel. 055/63 46 00,
Fax 055/63 54 77
Untervaz – St.Gallen – Liestal
SPALTENSTEIN HOCH + TIEFBAU AG
Schaffhauserstrasse 372, 8050 Zürich
Tel. 01/316 11 11
TECTON-BAUTENSCHUTZ AG
5432 Neuenhof, Industriest. 4
Tel. 056/87 11 90, Fax 056/86 18 55
8038 Zürich, Tel. 01/482 20 40
6005 Luzern, Tel. 041/61 62 85
Fax 041/53 78 62

Bühnenbau/Theatertechnik

Beratung, Planung und Ausführung von
komplexen Bühneneinrichtungen
MAX EBERHARD AG Bühnenbau
8872 Weesen, Tel. 058/43 17 18

Brandabschottungen

R. MURI Feuerschutz-Konstruktionen AG
8805 Richterswil, Tel. 01 784 37 60
REICHENBERGER AG, 6038 Gisikon
Reuss-Strasse 9, Tel. 041/91 02 22

Brandschutzdämmungen

R. MURI Feuerschutz-Konstruktionen AG
8805 Richterswil, Tel. 01/784 37 60
SCHNEIDER DÄMMTECHNIK AG
8401 Winterthur, Im Hölderli 26
Tel. 052/235 21 21, Fax 052/232 68 14

Brandschutzkonzepte/ Brandschutzpläne

GELLINGER AG, Pf 988, 8401 Winterthur
Tel. 052/234 11 11

CAAD MAS Medusa Archi- tektur System

Ein Muss für den praxisorientierten Archi-
tekten. Verlangen Sie eine unverbindliche
Demo. • Beratung • Verkauf • Schulung
• Service • Hotline Tel. 01/202 85 05,
Fax 01/202 85 06
Krattinger & Meyer, Architektur & Planung AG
Rüdigerstr. 10, 8045 Zürich

CADD POINT LINE

Das komplette Schweizer CAD System für
Architektur und Innenausbau. 2D • 3D/
SOLIDS • PAINT • RenderMan • Animation
mit Videoausgabe • Beratung • Schulung •
Gesamtlösung • Point Line AG, 5402
Baden, Tel. 056/20 14 60

CAAD acadGraph – der Standard

Das neue Handwerkszeug des modernen
Architekten und Baufachmannes. Über
1300 Versionen sind allein im deutschsprachigen
Raum im Einsatz. Schnupperkurse,
Beratung, Installation, Schulung, Hot-Line,
Service und Projektunterstützung, alles aus
einem Hause: acadGraph CADstudio AG
Schneckelerstrasse 4, 4414 Füllinsdorf/BL
Tel. 061/901 505 56, Fax 061/901 40 20

CAD

RasterCAD GTX, die intelligente Lösung,
um bestehende Zeichnungen mit CAD zu
bearbeiten. Scannen, Vektorisieren,
Archivieren. Plotservice per Disketten/
Modem. Beratung. ASCAD AG,
3550 Langnau
Tel. 035/2 56 57, Fax 035/2 59 48

CAD Allplan/Allplot

Integrierte Lösungen für das Bauwesen
CAD-Schule, EDV-Dienstleistungen
CDS Bausoftware AG, 9435 Heerbrugg
Tel. 071/72 66 75, Fax 071/72 71 75
Software-Partner von Fides Informatik

CAD/Bauadministration auf Apple Macintosh – ArchiCAD – Mac&Bau

ArchiCAD/topCAD/Mac&Bau für integrale
Bauplanung. Gerne beraten wir Sie unver-
bindlich.
IDC AG, L. Desserich
Langensandstrasse 74, 6005 Luzern
Tel. 041/40 45 80, Fax 041/44 00 53

CAD und Bauadministration für das Bauwesen

Vom einfachen Devisierungsmodul bis zur
Elementmethode mit Verbindung zum CAD
HEINIGER & PARTNER AG
8620 Wetzikon, Hofstrasse 96A
Tel. 01/932 11 31

CAD-Bauadministration – Strassenbau-Statik für Archi- tekten und Bauingenieure

Modular aufgebaute Programmsysteme,
z.B. ALLPLAN/ALLPLOT. Hard- und Soft-
ware. Unverbindl. Beratung und Demo
auf Anfrage. Olivetti (Schweiz) AG, EDV
für den Bau, Industriestrasse 50, 8304
Wallisellen
Tel. 01/839 15 11, Fax 01/831 04 46

CAD für Bauwesen

ARIGER, MARTY & ZWICKY AG
Lenzühlstr. 2, 8370 Sirmach
Tel. 073/26 10 81
«Aus der Praxis – für die Praxis»
Devisierung, Baukostenkontrolle –
CAD-Lösung – die integrierte Lösung

CAD für Bauingenieure und Architekten

cadwork informatik AG
4051 Basel, Tel. 061/271 92 80,
Fax 061/271 45 80

CAD für Ingenieure und Architekten

WIESER BAUINFORMATIK AG
Rorschacherstr. 21, 9000 St.Gallen
Tel. 071/25 84 54, Fax 071/25 11 95
Branchenspezifische Lösungen für Hoch-
und Tiefbau

CAD: Messerli CAD/EKP

Integrales CAD/CAE auf HP-Workstations,
für die Planung im Bauwesen. Branchen-
spezifische und übergreifende Software für
Architektur und Haustechnik, Bauadmini-
stration. Elementkostenplanung unter MS-
Windows, mit Verknüpfung zum Messerli
CAD. Ihr EDV Partner im Bauwesen mit
4000 Installationen in der Schweiz.
ROLAND MESSERLI AG Informatik,
8957 Spreitenbach, 3011 Bern,
Tel. 056/70 12 55, Fax 056/71 61 73

CAD-MOSS: Die Software für den Tiefbau

PI-SYSTEMS AG
Wiitikonstr. 265, 8053 Zürich,
Tel. 01/382 30 75, Fax 01/382 30 76

CAD PARAGON

Professionelle CAD-Software für Architekten
KASPAR HUBER, Architekt HTL
8184 Bachenbühlach, Tel. 01/860 83 83,
Fax 01/861 19 34

CAD Speedikon

Das integrierte CAD-System für die
Baubranche mit über 1000 Arbeitsplätzen
in der Schweiz
WALDER & TRÜEB INFORMATIK AG
Tannackerstr. 2, 3073 Gümliigen
Tel. 031/951 21 24, Fax 031/951 81 06

CAD/STATIK/EDV für Bauingenieure

Programmsystem CAESAR, vollständige
EDV-Lösungen für das ganze Bauingenieur-
büro.

RONY DAHINDEN Ingenieure + Software
AG, 8370 Sirmach, Tel. 073/26 39 22

CAD vom Architekten

VIFIAN + ZUBERBÜHLER AG
Architekturbüro
8904 Aesch, Tel. 01/737 38 11
Seit 1985 vertrauen wir auf Autocad:
Heute über 500 000 Installationen welt-
weit. Die meisten Schweizer Architekten
vertrauen uns. An einer unverbindlichen
Demo zeigen wir Ihnen warum.

Cheminée-Einsätze

RÜEGG CHEMINÉE AG
Schwäntemos 4, 8126 Zumikon,
Tel. 01/918 05 22, Fax 01/918 05 16

Dehnungsmessstreifen

Auf Armierung, Stangen, Stahlträger, Beton,
H. DIETRICH Messtechnik, Gerenstr. 12,
3065 Bolligen, Tel. 031/921 08 11,
Fax 921 53 23

EDV Branchenlösungen

CAD/STATIK/CRB
Bauadministration für Architekten und
Bauingenieure bei: UNIVERSE,
8953 Dietikon, Tel. 01/740 81 82

Entfeuchtung/Entfeuchter

ROTH-KIPPE AG, 8055 Zürich
Ersstrasse 12, Tel. 01/461 11 55

Erschütterungen/Messungen

AIR-LOC Schrepfer AG
Eigenheimstrasse 22
8700 Küsnacht ZH, Tel. 01/929 22 66,
Fax 01/929 22 52

CSD AG (s. Baugrunduntersuchungen)

EXPLOSIV CONSULT AG
8492 Wila, Tel. 052/45 17 78

GEFAS AG (s. Geologie – Geotechnik –
Geophysik)

GEOTEST AG
(s. Geologie – Geotechnik – Geophysik)

K+S P. KIEFFER + R. STUDER AG
4153 Reinach BL, Tel. 061/711 94 76,
Fax 061/711 96 34

Fassadenplanung

EMMER PFENNINGER PARTNER AG
4142 Münchenstein, Weidenstr. 13
Tel. 061/411 03 03, Fax 061/411 90 71

Metallbau-Planung J.F. MEYER AG
6006 Luzern, Würzenbachstr. 17
Tel. 041/31 20 88, Fax 041/31 76 69

STADELMANN + ZOLLER ENGINEERING AG
Ackerstr. 43, 8610 Uster,
Tel. 01/941 09 97, Fax. 01/ 941 09 96

Felslabor

VERSUCHSSTOLLEN HAGERBACH AG
7320 Sargans, Tel. 085/2 59 09

Frischbetonkontrollen

IMP Baustest AG (s. Betonlabor)
LPM Baustoffprüfinstitut
(s. Materialprüfung)
TFB, Lindenstrasse 10, 5103 Wildegg
Tel. 064/57 72 72, Fax 064/53 16 27

Gebäudesimulation

Dyn. Simulation des therm. und energ.
Verhaltens mit DOE oder DECOS.

GELLINGER AG, Energie- und Umwelttechnik
Museumstrasse 3, Postfach 988
8401 Winterthur, Tel. 052/88 17 01

Geologie – Geotechnik – Geophysik

CSD AG (s. Baugrunduntersuchungen)
GEFAS AG, Hinterbüelstrasse 3
8307 Effretikon, Tel. 052/32 25 32
Bodenuntersuchungen (Georadar),
Erschütterungsmessungen, Sprengtechnik

GeoExpert ag
Bahnhofstrasse 35, 8603 Schwerzenbach
Tel. 01/825 62 82, Fax 01/825 62 83

GEOTEST AG
3052 Zollikofen, Tel. 031/911 01 82
9008 St. Gallen, Tel. 071/24 87 10
6048 Horw LU, Tel. 041/47 10 24
8955 Oerwil a.L., 4587 Aetingen SO
1700 Fribourg, 1033 Chesaux-s./L.
1915 Chamoson VS

LOCHER GEOTECHNIK, Hans Georg Locher
Boden- und Felsmechanik, Baumaterialien,
Baumethoden, erdstatistische Berechnungen
PF, 3067 Boll, Tel. 031/839 66 72

Grundbautechnik

RL TERRAPROJECT AG ZUG
6300 Zug, Tel. 042/31 44 47

Holzschutzmittel

Dr. R. MAAG AG, 8157 Dielsdorf
Tel. 01/855 11 11
Color xex, Xerotin, Xylosan

Hydrodynamischer Betonabtrag

REPROJET AG, 8008 Zürich
Zollikerstrasse 41, Tel. 01/381 30 60,
Fax 01/382 33 43
Lachen, Tel. 055/63 46 00,
Fax 055/63 54 77
Untervaz – St.Gallen – Liestal

Injektionen

BAUSCHUTZ AG RASCOR-Systemtechnik
8048 Zürich, Bristenstr. 10, Tel. 01/432 11 30

BENZ AG, Kunstharzbeläge und
Bautenschutz. Bündlist. 31, 8064 Zürich
Tel. 01/432 50 24, Fax 01/432 28 60

GREUTER BAUTECH AG
8128 Hochfelden, Langmattstrasse 8
Tel. 01/860 39 41, Fax 01/860 80 65

RENECO AG, Wiesackerstrasse 89
8105 Regensdorf, Tel. 01/842 33 55
Fax 01/840 36 08

REPROJET AG, 8008 Zürich
Zollikerstrasse 41, Tel. 01/381 30 60,
Fax 01/382 33 43

Lachen, Tel. 055/63 46 00,
Fax 055/63 54 77
Untervaz – St.Gallen – Liestal

SPALTENSTEIN HOCH + TIEFBAU AG
Schaffhauserstrasse 372, 8050 Zürich
Tel. 01/316 11 11

TECTON-BAUTENSCHUTZ AG
5432 Neuenhof, Industriest. 4
Tel. 056/87 11 90, Fax 056/86 18 55
8038 Zürich, Tel. 01/482 20 40
6005 Luzern, Tel. 041/61 62 85
Fax 041/53 78 62

Isolierungen

SCHNEIDER DÄMMTECHNIK AG
8401 Winterthur, Im Hölderli 26
Tel. 052/235 21 21, Fax 052/232 68 14

Kanalisationen

CEI (Suisse) SA, 6934 Bioggio
Centro Nord-Sud, v. Campagna
Tel. 091/50 60 44, Fax 091/50 60 47

Kanal-Sanierungen

Käppeli, Bautenschutz & Umwelttechnik AG
6430 Schwyz, Tel. 043/21 11 71

Kathodischer Korrosions- schutz (KKS)

HELBING INGENIEURUNTERNEHMUNG AG
Hohlstrasse 610, 8048 Zürich
Tel. 01/432 47 17, Herr P. Gasser
kathodischer Korrosionsschutz für Stahlbeton-
bauten, erdverlegte und wasserberührte Ob-
jekte

Klebebewehrungen

BENZ AG, Kunstharzbeläge
und Bautenschutz
Bündlist. 31, 8064 Zürich
Tel. 01/432 50 24

RENECO AG, Wiesackerstrasse 89
8105 Regensdorf, Tel. 01/842 33 55
Fax 01/840 36 08

SPALTENSTEIN HOCH + TIEFBAU AG
Schaffhauserstrasse 372, 8050 Zürich
Tel. 01/316 11 11

STAHLITON AG
Riesbachstr. 57, 8034 Zürich,
Tel. 01/384 89 70, Fax 01/422 11 16

Wer macht was?

Küchen

POGGENPOHL bei Skane-Gripen Küchen (Schweiz) AG, Schachenhof 4, 6014 Littau, Tel. 041/57 46 46 Fax 041/57 44 30

Kunst am Bau

JAKOB SCHWARZ, SWB/GSMBA 8005 Zürich, Tel. 01/271 68 97

Ladenbau

Montagen und Demontagen ide-AG, 5400 Baden Tel./Fax 056/22 44 82

Lärmbekämpfung und Akustik

INGENIEURBÜRO MEYER & SCHALTEGGER AG 9000 St.Gallen, Singenbergstrasse 18, Tel. 071/23 78 08, Fax 071/22 39 42

Lärmexperten

SINUS ENGINEERING AG, 6010 Kriens Amlehnsstrasse 22, Tel. 041/41 79 19 Fax 041/42 28 41 Lärmbekämpfung und Akustik Beratung, Messung, Expertisen

Lärm- und Schwingungsexperten

SULZER-innotec, Fachstelle für Schwingungen und Akustik Postfach, 8401 Winterthur Tel. 052/81 21 23

Lärmschutz

SCHNEIDER DÄMMTECHNIK AG 8401 Winterthur, Tel. 052/235 21 21 Lärmbekämpfung und Akustik Beratung, Projektierung, Schallschutzanlagen, Messungen

SIEGFRIED KELLER AG, Wallisellen Lärmschutz, Büro und Lager: Industriestrasse 45, 8304 Wallisellen Tel. 01/839 65 50

Lüftungskanal: Reinigung und Wartung

CEI (Suisse) SA, 6934 Bioggio Centro Nord-Sud, v. Campagna Tel. 091/50 60 44, Fax 091/50 60 47

Materialprüfung

BBL BAULABORATORIUM AG 4132 Muttenz/Basel, Tel. 061/61 33 14

IMP Bauteist AG (s. Strassenbaulabor) LPM Baustoffprüfinstitut Tannenweg 10, 5712 Beinwil am See Tel. 064/71 55 64, Fax 064/71 55 55

Mauerentfeuchtungen

BAUSCHUTZ AG, RASCOR-Systemtechnik 8048 Zürich, Bristenstr. 10, Tel. 01/432 11 30

BENZ AG, Kunstharzbeläge und Bautenschutz, Bändlistr. 31, 8064 Zürich Tel. 01/432 50 24, Fax 01/432 28 60

RENECO AG, Wiesackerstrasse 89 8105 Regensdorf, Tel. 01/842 33 55 Fax 01/840 36 08

REPROJET AG, 8008 Zürich Zollikerstrasse 41, Tel. 01/381 30 60, Fax 01/382 33 43

Lachen, Tel. 055/63 46 00, Fax 055/63 54 77 Untervaz - St.Gallen - Liestal

TECTON-BAUTENSCHUTZ AG 5432 Neuenhof, Industriest. 4 Tel. 056/87 11 90, Fax 056/86 18 55 8038 Zürich, Tel. 01/482 20 40 6005 Luzern, Tel. 041/61 62 85 Fax 041/53 78 62

Metall-Normtüren

BRANDER AG, 8162 Steinmaur Tel. 01/853 06 22, Fax 01/853 06 75

Microtunneling/Rohrvortrieb

Gebr. Meier AG, Tiefbau 5200 Brugg, Tel. 056/41 15 46 Fax. 056/41 61 24

Natursteine

J. UND A. KUSTER, Steinbrüche AG 8807 Freienbach, Tel. 01/784 25 25

Oberlichter/ Dachverglasungen

TUCHSCHMID AG, Kehlhofstr. 54 8500 Frauenfeld, Tel. 054/26 11 11 TUCHSCHMID CONSTRUCTA AG, Huobmattstr. 5, 6045 Meggen, Tel. 041/37 40 04

Orgel

ORGELBERATUNG + PROJEKTGESTALTUNG Bergstrasse 91a, 4339 Sulz AG Tel. 064/65 10 10, Fax 064/65 10 12

Pfahlprüfungen

BSA INGENIEURS CONSEILS 1527 Villeneuve/FR, Tel. 037/64 15 21 Integrität, Dynamik bis 10000 kN, Schwingungen

DE CERENVILLE GEOTECHNIQUE SA 1024 Ecublens, Tel. 010/691 24 91

GEOTEST AG (s. Geologie - Geotechnik - Geophysik)

Photogrammetrie

BSA INGENIEURS CONSEILS 1527 Villeneuve/FR, Tel. 037/64 15 21 Fassaden, Archäologie, Hoch- und Tiefbau

FRAUCHIGER CAD AG, 3012 Bern Tel. 031/24 72 49, Fax 031/24 72 59 Gebäudeaufnahmen für Architektur

Pumpen

3S SYSTEMTECHNIK AG 5236 Remigen Tel. 056/44 01 01, Fax 056/44 23 30

Pumpen/Armaturen

KSB Zürich AG, 8031 Zürich Tel. 01/272 99 33, Telefax 01/272 66 76

PUR-Injektionen

GREUTER BAUTECH AG Abdichtungen, Bausanierungen Langmattstrasse 8, 8128 Hochfelden Tel. 01/860 39 41, Fax 01/860 80 65

Rammsondierungen

RL TERRAPROJECT AG ZUG 6300 Zug, Tel. 042/31 44 47

Scanner-Dienstleistung

CEI (Suisse) SA, 6934 Bioggio Centro Nord-Sud, v. Campagna Tel. 091/50 60 44, Fax 091/50 60 47

Schadstoffentfernung

Abbau von mit Giftstoffen belasteten Anlagen und Entseuchung von Gebäuden.

REICHENBERGER AG, 6038 Gisikon Reuss-Strasse 9, Tel. 041/91 02 22 Filiale Basel, Gartenstrasse 63 4052 Basel, Tel. 061/23 17 71

Schallschutz- und Schwingungstechnik

AIR-LOC Schrepfer AG, Eigenheimstr. 22 8700 Küsnacht ZH, Tel. 01/929 22 66, Fax 01/929 22 52

ANGST + PFISTER, 8052 Zürich Thurgauerstr. 66, Tel. 01/306 61 11

PRONOUVO AG körperschall- und schwingungsdämmende Materialien, Hochbaulager 8050 Zürich, Tel. 01/311 55 62

Sportanlagenbau

POLYmatch SA Rue de l'Arc-en-Ciel 5, 1023 Crissier Tel. 021/635 62 53, Fax 021/635 87 40 Bächelmatt 4, 3127 Mühlehurnen Tel. 031/809 08 00, Fax 031/809 11 58

Sprengtechnik

EXPLOSIV CONSULT AG 8492 Wila, Tel. 052/45 17 78

Spritzbeton

LAICH SA, 6670 Avegno Spritzbeton, Gunit, Sandstrahlen Tel. 093/81 17 22, Fax 093/81 25 54

RENECO AG, Wiesackerstrasse 89 8105 Regensdorf, Tel. 01/842 33 55 Fax 01/840 36 08

REPROJET AG, 8008 Zürich Zollikerstrasse 41, Tel. 01/381 30 60, Fax 01/382 33 43 Lachen, Tel. 055/63 46 00, Fax 055/63 54 77

Untervaz - St.Gallen - Liestal SPALTENSTEIN HOCH + TIEFBAU AG Schaffhauserstrasse 372, 8050 Zürich Tel. 01/316 11 11

Strassenbaulabor

IMP Bauteist AG, Inst. für Mat.-Prüfung Mittelgäustr. 205, 4617 Gunzgen SO Tel. 062/46 20 46, Fax 062/46 19 31

Strassenprojektierung

NOORIA AG, Gesch.-Zentrum Wipkingen Hönigerstrasse 40, 8037 Zürich Tel. 01/272 27 01, Fax 01/272 26 06

Taucherarbeiten/Wasserbauarbeiten

TSM Perrotet AG 1786 Sugiez, Überwachungen - Expertisen Tel. 037/77 13 46, Fax 037/77 33 54

Theater- und Lichttechnik

H.-J. HUBER, Planungsbüro für Theater- und Lichttechnik, Gumelenstrasse 14 8810 Horgen, Tel. 01/725 25 52 Fax 01/725 78 22

Neutr. Beratung, Planung u. Fachbauleitung für Gemeinde-, Mehrzwecksäle usw.

Tonmineralogisches Labor

Dr. U.P. Büchi und E.R. Müller AG Beratende Geologen SIA/ASIC 8105 Regensdorf, Tel. 01/870 01 50

Trennwände • Werkkabinen

Verstellbare Blätter-Wände schallsoliert, feuerbeständig BLÄTTLER AG, Holz- und Metallbau Industriest. 1, 8117 Fällanden Tel. 01/825 43 85

Trennwände+Kabinenanlagen

CHRISTEN + PARTNER AG 4616 Kappel b. Olten Trennwand- und Kabinenfabrikation Tel. 062/46 36 46, Fax 062/46 40 90 4127 Birsfelden Tel. 061/313 08 04, Fax 313 08 58

Treppen

COLUMBUS-TREPPEN AG 9245 Oberbüren, Tel. 073/51 37 55 Spindeltreppen aus Holz und Alu, Scheren- und Holzschiebetreppen

Trocknung

siehe Entfeuchtung

Umweltverträglichkeitsprüfung

CSD AG (s. Baugrunduntersuchungen) GEOTEST AG (s. Geologie - Geotechnik - Geophysik) DR. GRAF AG, Umweltschutzberatung Emissionsmessungen/Risikoanalysen 4563 Gerlafingen, Tel. 065/35 42 62 Fax 065/35 66 45, 3012 Bern, Tel. 031/24 00 93, Fax 031/24 81 18 GROBAU MANAGEMENT (Projektleitungen) 9500 Wil, Tel. 073/22 18 22

MUELLER & PERROTTET, rue A.-Moser 1 1700 Fribourg, Tel. 037/22 56 60, Fax 037/23 24 63

ROOS + PARTNER für Umwelt und Technik, 6208 Oberkirch, Tel. 045/21 93 93, Fax 045/21 74 91

SC + P SIEBER CASSINA + PARTNER AG Beratende Geologen und Ingenieure 8004 Zürich, Tel. 01/291 07 00 4600 Olten, Tel. 062/32 15 85 3007 Bern, Tel. 031/26 35 35 5000 Aarau, Tel. 064/22 82 01

SC + H SIEBER CASSINA + HANDKE AG 7000 Chur, Tel. 081/23 36 30

Unterquerungsarbeiten/ Microtunneling/Schlagvortrieb mit Stahl-, Beton-, Eternit- und Kunststoffrohren bis Ø 1200 mm/ bis 150m Länge

TRENCHAG AG, 8305 Dietlikon Tel. 01/833 22 05, Fax 01/833 22 45

UVP und Lärmschutz

GEILINGER AG, Energie- und Umwelttechnik Museumstrasse 3, Postfach 988 8401 Winterthur, Tel. 052/88 17 01

UVP und Ökobilanzen

OEKO + OEKO AG, 7243 Pany, Ökologie im Einklang mit Ökonomie Tel. 081/54 42 42, Fax 081/54 42 52

Verkehrswesen und UVP

NOORIA AG Dr. R. Bahman, dipl. Ing. ETH/SIA Geschäftszentrum Wipkingen Hönigerstrasse 40, 8037 Zürich Tel. 01/272 27 01, Fax 01/272 26 06 Verkehrsplanung, Verkehrserhebungen, Planung+Projektierung v. Verkehrsanlagen, Öffentl. Verkehr, Verkehrsberuhigungen, Lärm- und Umweltverträglichkeitsgutachten

Vorfabrizierte Armierungen

Mit FIRISTA-Elementen armeren Sie wirtschaftlicher. FIRIPA-Anschlusskörbe (Spezial-Prospekt verlangen)

FISCHER REINACH AG, 5734 Reinach Tel. 064/71 15 55, Telex 981 532 Fax 064/71 60 12

Waagen

METTLER-TOLEDO (Schweiz) AG Waagen und analytische Instrumente Postfach, 8606 Greifensee Tel. 01/944 45 45, Fax 01/944 45 10

Wasser/Abwasser-Leitungen

SIKA Robotics AG, Rohr-Sanierungs-Service, 8627 Grüningen Tel. 01/935 27 82, Fax 01/935 30 23 Effiziente Kanalisations-Rohrnetzsanierung mit dem «SikaRobot» ®-System; ohne Aufgrabungen; in Rohren von 150-800 mm Durchmesser. Hausanschlüsse und Hausinnenleitungen abdichten und sanieren mit dem «SikaRoboLiner @10»-Verfahren

Wäschetrockner

ROTH-KIPPE AG, 8055 Zürich Gutstrasse 12, Tel. 01/461 11 55

Zustandserfassung von Bauwerken

CONCRETAG (s. Bauwerkserhaltung)

AG FÜR PERSONALBERATUNG ZÜRICH

Unser Auftraggeber ist eine bedeutende und erfolgreiche Firmengruppe, tätig im Bereich Bau- und Umweltschutz, mit mehreren hundert Mitarbeiterinnen und Mitarbeitern in der Schweiz und in Deutschland.

Am Hauptsitz in der Schweiz ist die Stelle eines

Chefbauleiters Tiefbau

neu zu besetzen.

Zu den Aufgaben gehören die Leitung und Überwachung der anforderungs-, termin- und kostengerechten Erstellung bedeutender Tiefbauvorhaben. Damit verbunden ist die Pflege und Ausweitung von Kontakten zu privaten und staatlichen Auftraggebern, Behörden, Medien, Partnerfirmen, Lieferanten und Unternehmungen.

Wir suchen Kontakt zu einem

dipl. Bauingenieur ETH

mit fundierten Kenntnissen des Schweizerischen Werkvertragsrechts und Interesse für Montage- und Inbetriebsetzungsbelange. Kenntnisse der französischen und englischen Sprache sind erwünscht.

Bauingenieure im Alter zwischen 35 und 45 Jahren, mit mehrjähriger Praxis in ausführungsbegleitender Projektierung und Bauleitung und Verständnis für die Umweltbelange, welche den hohen fachtechnischen, organisatorischen und verhandlungstechnischen Anforderungen einer solchen Stelle gewachsen sind, möchten wir bitten, sich unverbindlich telefonisch oder schriftlich unter dem Stichwort «Chefbauleiter Tiefbau» an uns zu wenden. Eine Beteiligung an der Firma ist möglich.

Wir sichern Ihnen Diskretion zu.

AG FÜR PERSONALBERATUNG ZÜRICH
8042 ZÜRICH WEINBERGSTRASSE 164 TEL. 01 363 03 65 FAX 01 361 47 64

Mittelgrosse Firma sucht für ihre

Bau- und Immobilienabteilung

einen erfahrenen

technischen Kaufmann.

Entsprechende Position und Gehalt sind selbstverständlich.

Wir freuen uns auf Ihre Kontaktaufnahme unter Chiffre W 227-17016 an ofa Orell Füssli Werbe AG, Postfach, 8887 Mels.

FOAMGLAS®

The innovative insulation people

Wir sind eine in der Bauzulieferbranche gut fundierte dynamische Schweizer Unternehmung und suchen zur Vervollständigung unseres Mitarbeiterteams einen

initiativen Verkaufingenieur

Ihre Hauptaufgaben:

- Technische Kundenberatung (Architekten/Generalunternehmungen/Bauingenieure/Bauunternehmungen) im Gebiet Ostschweiz.
- Theoretische Schulung der Architekten und Verleger

Unsere Anforderungen:

- Unternehmerisch denkender Architekt oder Bauingenieur HTL
- Nach Möglichkeit Branchenerfahrung (Hochbau und/oder Wärmedämmung)
- Praxis im Aussendienst
- Kaufmännische Kenntnisse
- 30-45jährig
- Führerausweis

Wir bieten:

- Eine technisch und verkäuferisch anspruchsvolle Aufgabe in einem motivierten Team
- Selbständigkeit
- Verantwortung für die Marktbearbeitung im erwähnten Gebiet
- Sorgfältige Einarbeitung
- Den hohen Anforderungen entsprechende Salarierung und gut ausgebautes Sozialleistungspaket

Falls Sie Interesse an dieser Stelle haben, freuen wir uns auf Ihre Bewerbung. Für weitere Auskünfte steht Ihnen Herr W. Trittenbach gerne zur Verfügung.

Pittsburgh Corning (Schweiz) AG
Riedstr. 7
6343 Rotkreuz
Tel. 042 64 19 19

Wir sind ein bekanntes, mittelgrosses Ingenieurbüro in Bern und bearbeiten anspruchsvolle, z.T. grössere Objekte im Hoch-, Tief- und Brückenbau. Zur Ergänzung unseres Teams suchen wir per sofort oder nach Übereinkunft einen jüngeren

dipl. Bauingenieur ETH

mit einigen Jahren Erfahrung auf dem Gebiet des konstruktiven Ingenieurbaus.

Sie sind initiativ, verantwortungsbewusst, denken unternehmerisch und arbeiten selbständig.

Wir bieten zeitgemässe Anstellungsbedingungen, effiziente Arbeitshilfsmittel und ein angenehmes Arbeitsklima. Vorgesehen ist mittelfristig die Beteiligung an der Firma.

Wir freuen uns auf Ihre Bewerbung unter Chiffre SIA 1823 an IVA AG, Postfach, 8032 Zürich



**KANTON
URI**

LAND- UND
FORSTWIRTSCHAFTS-
DIREKTION

Beim Amt für Meliorationen suchen wir

einen Sachbearbeiter oder eine Sachbearbeiterin Tiefbau

Aufgabengebiet	Bearbeitung und Prüfung von landwirtschaftlichen Subventionsprojekten im Bereich Tiefbau (insbesondere landw. Güterstrassen und Wege, Seilbahnen, Wasserversorgungen)
Anforderungen	HTL-Abschluss als Bauingenieur oder Bauingenieurin oder andere gleichwertige Ausbildung; Erfahrung im landwirtschaftlichen Tiefbau ist erwünscht
Dienstort	Altdorf, Kanton Uri
Stellenantritt	1. Dezember 1993 oder nach Vereinbarung
Besoldung	Gemäss Dienst- und Besoldungsverordnung für die Mitarbeiter und Mitarbeiterinnen der kantonalen Verwaltung

Die Stelle bietet ein interessantes Einsatzgebiet mit zeitgemässen Arbeitsbedingungen.

Die Bewerbung mit Zeugnissen, Lebenslauf, Foto sowie Auskünften über die bisherigen Tätigkeiten ist bis spätestens 14. September 1993 an die Land- und Forstwirtschaftsdirektion Uri, Klausenstrasse 2, 6460 Altdorf, zu richten. Nähere Auskunft erteilt Alois Ulrich, Vorsteher des Amtes für Meliorationen und Seilbahnkontrolle (Tel. 044/4 23 05).

Altdorf, 13. August 1993

LAND- UND FORSTWIRTSCHAFTSDIREKTION URI
Der Vorsteher
Martin Furrer, Regierungsrat

Wir suchen

Ingenieur-Geologen

für leitende Funktion in unserem vielseitigen Büro für Baugéologie, Geotechnik, Grundbau und Felsbau.

Idealalter 40–45 Jahre, Schweizer. Bevorzugt wird Bewerber mit grosser Erfahrung in Geologie und Geotechnik im Untertagebau.

Wir freuen uns auf Ihr handschriftliches Bewerbungsschreiben mit den üblichen Unterlagen.

BÜRO FÜR
GEOTECHNIK GRUNDBAU FELSBAU **DR. ULRICH SCHÄR AG**

CH-8126 ZUMIKON/ZÜRICH
PETERACHER 8
TELEFON 01/918 27 07

Wir suchen einen

Bauleiter

mit entsprechender Ausbildung und mehrjähriger Erfahrung für die kompetente Leitung der Ausführung eines grossen und ungewöhnlich anspruchsvollen Bauvorhabens im Bereich industrieller Betriebsbauten in der Nähe von Zürich.

Baubeginn ist Mitte des nächsten Jahres geplant, ein frühzeitiger Einsatz zur Mitarbeit in der Vorbereitungsphase (Ausschreibungen, Terminierung) ist erwünscht.

Bewerbungen, allenfalls auch von spezialisierten Büros sind schriftlich und mit allen üblichen Unterlagen zu richten an

Paillard, Leemann und Partner AG
Architekten
Flühgasse 41
Postfach 8029 Zürich

Nähere Auskunft erhalten Sie bereits telefonisch unter 01/381 21 50

Baumanagement

Bauberatung

Planung

Baurealisierung

Immobilien

Die ARNOBAU AG ist eine sich im Aufbau befindende Generalunternehmung mit hoch gesteckten, aber realistischen Zielen. Das heute noch sehr überschaubare Team wird diese Ziele gemeinsam angehen und mit Ihnen, als

Bauleiter/in

erfolgreich in die Tat umsetzen. Dank überdurchschnittlichem Einsatz jedes Teammitgliedes steht – auch dank einem soliden Hintergrund – dem zukünftigen Erfolg nichts mehr im Wege.

Welches sollten Ihre Stärken sein:

- natürliches Durchsetzungsvermögen
- gute/r Organisator/in
- umfassendes Wissen
- Kommunikationsfähigkeit
- unternehmerische Denkens- und Handlungsweise
- ausgesprochene Teamfähigkeiten
- Erfahrung im Bauwesen

Und das sind die Schwerpunkte der Aufgabe:

- Offertstellung bis zur Abrechnung
- termin- und kostengerechte Realisierung von Projekten der GU
- Unterstützung des Vorgesetzten beim Erarbeiten von GU-Offerten

Sie sollten alles über diese interessante Dauerstelle erfahren. Wenn Sie interessiert sind und wir Ihrer Meinung nach das bieten, was Sie suchen – und Sie das bieten, was wir benötigen, dann stellen Sie uns Ihre Unterlagen umgehend zu. Wir freuen uns, Sie kennenzulernen.

ARNOBAU AG

Postfach 8281 – 8050 Zürich – Telefon 01/301 06 97,
zuständig: Herr Thomas Kägi

Kanton Aargau (Seetal/Wynental)

Bau-Ing. / Statiker

Wir suchen per März/Mai 1994 einen erfahrenen Statiker (ca. 30 bis 45 Jahre alt), der den Sektor konstruktiver Hochbau betreut. Eine Beteiligung als Partner ist vorgesehen.

Offerten unter Chiffre SIA 1806 an IVA AG, Postfach, 8032 Zürich

Hochbauzeichner/-zeichnerin

mit ein bis drei Jahren Erfahrung nach Lehrabschluss. Aufgabenbereich: Baueingabe, Ausführungs- und Detailpläne, Hilfsbauleitung. Möglichkeit, sich auf Innenausbau und Industrial Design zu spezialisieren. Eintritt sofort oder nach Vereinbarung; gutes Salär, basierend auf Fleiss, Erfahrung und Leistung.

Offerten mit den üblichen Unterlagen (kurzgefasster Lebenslauf, Photo, Arbeitsprobe, Zeugniskopien) an Chiffre SIA 1820, IVA AG, Postfach, 8032 Zürich

Wir suchen für die Planung und Ausführung anspruchsvoller Bauvorhaben

Architekt

Projekt- und Bauleiter, mit Berufserfahrung. Erfahrung im Bauadministrationsprogramm Bau Plus auf MS DOS vorausgesetzt.

Schriftliche Bewerbung an: Marques Zurkirchen, dipl. Architekten ETH SIA BSA, Rankhofstrasse 3, 6006 Luzern

Erfolgreich im Stellenmarkt –

Ein Inserat im

«Schweizer Ingenieur und Architekt»

Wir suchen in unser mittelgrosses Büro dynamische(n), interessierte(n), teamfähige(n)

TIEFBAUZEICHNER/IN

mit Erfahrung im Siedlungswasserbau oder konstruktiven Ingenieurbau. CAD-Kenntnisse erwünscht.

Ihre Bewerbung mit den üblichen Unterlagen richten Sie zHv Herrn Dr. D. Wepf an:



Wepf+Wepf Ingenieure AG
Wilerstr. 1, 9230 Flawil

Stellengesuche

Junger Bauingenieur HTL sucht interessante Tätigkeit im Umweltschutzbereich

Ingenieurbiologie / Gewässerschutz

Angebote unter Chiffre SIA 1830 an IVA AG, Postfach, 8032 Zürich

Kreativer Bauingenieur HTL / 25, sucht interessante Tätigkeit im Bereich

alternatives Bauen / Solarhäuser Baubiologie / ökologisches Bauen.

Angebote unter Chiffre SIA 1826 an IVA AG, Postfach, 8032 Zürich

Erfahrener Architekt

in Projektierung und Ausführung von preisgünstigem Wohnungsbau und Schulanlagen

sucht im Einzugsbereich der Züricher S-Bahn neues anspruchsvolles Tätigkeitsfeld in engagiertem Architekten-Team.

Angebote unter Chiffre SIA 1825 an IVA AG, 8032 Zürich

Bauleiter, Hochbau

mit EDV-Kennntnis, sucht per 1.10.93 neuen Wirkungskreis. Raum Zürich. **Arch.-Büro o. GU**

Offerten unter Chiffre SIA 1821 an IVA AG, Postfach, 8032 Zürich

Architekten:

Initiativer Bauführer

20 Jahre Erfahrung. Arbeit mit PC (NPK 2000). In allen Belangen sattlefest. Auch als Kurzeiteinsatz oder Teilleistungen.

Zuschriften unter Chiffre SIA 1809 an IVA AG, Postfach, 8032 Zürich

Erfahrener

Geologe/Geophysiker

sucht eine Stelle in den Bereichen Geophysik, Hydrogeologie und Allgemeine Geologie.

Angebote unter Chiffre P-44-18610, Publicitas, Postfach, 8021 Zürich

Diverses

Umweltschutz-Berater

Er sollte uns bei der Generellen Planung für ein Zukunftsland im Balkanraum tatkräftig unterstützen und beraten können.

Bitte senden Sie Ihre kurze Bewerbung unter Chiffre SIA 1824 an IVA AG, Postfach, 8032 Zürich

Gutschein im Wert von Fr. 1900.-

für

Handelsschule Zürich HSZ oder Technikerschule Zürich ITA

wegen Wegzug für nur Fr. 1300.- an Neueinsteiger abzugeben.

M. Häberlin: Tel. P: 052/222 82 07 abends

Tel. G: 073/26 19 26

Kleines, leistungsfähiges **INGENIEURBÜRO**

hilft bei Engpässen und kann noch Aufträge für Statik, EDV und Konstruktion auf allen Fachgebieten übernehmen. Prompt, zuverlässig und vor allem zu preisgünstigen Konditionen.

Anfragen unter Chiffre SIA 1831 an IVA AG, Postfach, 8032 Zürich.

Architekt übernimmt Studien, Vorprojekte, Baueingaben etc.

Freie Entwurfskapazität

Wettbewerbserfolge in Städtebau, Siedlungen, Schulen etc. Erfahrung im Spitalbau, Schulzentren, Alterswohnungen, Messebau etc., da einige Projekte stagnieren.

Angebote unter Chiffre SIA 1827 an IVA AG, Postfach, 8032 Zürich

Architekt sucht Kontakt

mit Architekten od. Arch.-Büro, sowie Landschaftsarchitekten und Energieberater zwecks Bildung einer Arbeitsgemeinschaft für einen öffentl. Wettbewerb im Kt. Zürich.

Offerten unter Chiffre SIA1828 an IVA AG, Postfach, 8032 Zürich

Wir empfehlen, den Offerten auf Stellenangebote keine Originalzeugnisse beizulegen.

**Erfolgreich inserieren im
«Schweizer Ingenieur und Architekt»**

Beim Beton-Reparieren geht nichts über die Devise: erst Diagnostizieren, dann Sanieren.

Münchhaldenstrasse 33, 8008 Zürich, Telefon 01-381 13 12, Fax 01-381 13 23



Von der Fotografie

zum Fassadenplan

Wir erstellen für Sie Gebäudeaufnahmen mit Fotogrammetrie. Sie erhalten Pläne und/oder CAD-Dateien. Kontaktieren Sie uns bitte für nähere Auskünfte oder Offertstellung.

FRAUCHIGER CAD AG, Gesellschaftsstrasse 85, 3012 Bern, Tel. 031 24 72 49 Fax 031 24 72 59
ab 25. Sept.: Tel. 031 302 72 49 Fax 031 302 72 59

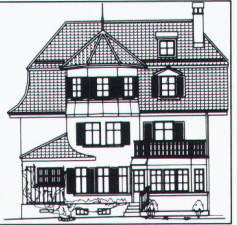

Erfahrener, bestausgewiesener, solventer und kreditwürdiger dipl. Bauingenieur ETH/SIA mit grossem Kundenkreis sucht

Übernahme (evtl. Beteiligung an)

einer guteingeführten Bauingenieurfirma im Raume Zürich.

Kontaktaufnahme erbeten unter Chiffre SIA 1801, IVA AG, Postfach, 8032 Zürich

Selbständiger Architekt SIA mit langjähriger Erfahrung in Entwurf, Konstruktion und Ausführung sucht Partner(in) zur Bearbeitung und Realisierung von vorhandenen Aufträgen sowie eventuellen Wettbewerben. Beabsichtigt ist die

Beteiligung an einem Architekturbüro

von vergleichbarer Grösse: 3 bis 8 Personen. Meldungen aus Zürich und Winterthur oder deren Regionen werden bevorzugt. Der oder die Partner(in) sollte ebenfalls

- qualitativ gute Architekturleistungen und
- eine befriedigende Auftragslage vorweisen können.

Kontaktfragen sind erbeten unter Chiffre SIA 1829 an IVA AG, Postfach, 8032 Zürich

Wo und wann immer Sie auf dem Inseratenweg etwas zu sagen haben:



Die IVA kann
Ihnen wertvolle
Unterstützung
bieten.

IVA

Geschäftssitz IVA AG für internationale Werbung,
Mühlebachstrasse 43, 8032 Zürich
Telefon 01/251 24 50, Telex 816 438, Telefax 01/251 27 41
Filialen Pré-du-Marché 23, 1004 Lausanne, Telefon 021/37 72 72
Giacomettistrasse 96, 7006 Chur, Telefon 081/24 69 24
Via Pico 28, 6906 Lugano-Cassarate
Telefon 091/52 66 84, Telefax 091/52 45 65

Diamant-
Betonbohrungen
Trockenbohrungen
Betonfräsen
Betonpressen
Fugenfräsarbeiten
Betonbeissen
Abbruch von Beton

20 Jahre Erfahrung



TECHNIKERSCHULE UNTERENTFELDEN
BILDUNGSZENTRUM BZU, 5035 UNTERENTFELDEN

Ausbildung zum (zur)

TECHNIKER(IN) TS HOCHBAU TECHNIKER(IN) TS TIEFBAU

Ausbildungsziel

Selbständige Tätigkeit als Konstrukteur(in) und/oder Bauleiter(in) in Architektur- bzw. Ingenieurbüros.

Ausbildungsgang

6 Semester berufsbegleitend jeweils an einem Wochentag und am Samstagvormittag, dazu kommt eine Seminarwoche pro Jahr.

Zulassung

Hoch- und Tiefbauzeichner(innen) mit zwei Jahren Berufspraxis nach Abschluss der Lehre bis zur Aufnahmeprüfung.

Termine

31. Oktober 1993	Anmeldeschluss
25. November 1993	Aufnahmeprüfung
Ende April 1994	Semesterbeginn

Unterlagen und Anmeldeformulare können beim Sekretariat der Schule bezogen werden:

Technikerschule Unterentfelden
Bildungszentrum BZU
5035 Unterentfelden
Tel. 064 43 56 56

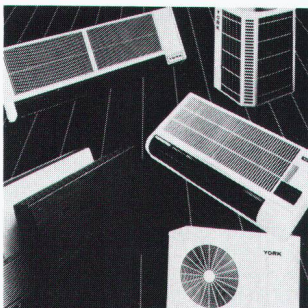

YORK Raumklimatisierung

leise - sparsam - umweltfreundlich

Verlangen Sie noch heute die detaillierten Unterlagen, damit Sie dem Sommer gelassen-kühl entgegenschauen können.

YORK Schweiz

Grindelstrasse 19, CH-8303 Bassersdorf
Tel. 01/836 70 11 FAX 01/836 97 80

ATELIER FÜR PERSPEKTIVISCHE ARCHITEKTUR-PRÄSENTATION

GENAU KONSTRUIERTE UND SAUBER GEZEICHNETE PERSPEKTIVEN
FÜR PRÄSENTATION ODER WERBUNG / SCHWARZ-WEISS / FARBIG
ÜBERARBEITUNGEN OD. ERGÄNZEN VON COMPUTER-PERSPEKTIVEN

DAVID-HESS-WEG 14, 8038 ZÜRICH, TEL: 01/482 29 49

Impressum

Schweizer Ingenieur und Architekt (SI+A)

Herausgeber

Verlags-AG der akademischen technischen Vereine

Offizielles Organ

Schweizerischer Ingenieur- und Architekten-Verein (SIA)
Gesellschaft Ehemaliger Studierender der ETH Zürich (GEP)
Schweizerische Vereinigung Beratender Ingenieure (ASIC)

Redaktion

Rüdigerstrasse 11, Postfach 630, 8021 Zürich
Tel. 01 / 201 55 36, Telefax 01 / 201 63 77

Redaktoren

Heinz Rudolphi, Ing. SIA, Chefredaktor
Bruno Odermatt, dipl. Arch. ETH / SIA
Hans U. Scherrer, dipl. Ing. ETH / SIA
Brigitte Honegger, Architektin

Redaktioneller Mitarbeiter

Richard Liechti

Produktion

Werner Imholz

Sekretariat

Odette Vollenweider, Adrienne Zogg

Nachdruck von Bild und Text, auch auszugsweise, nur mit schriftlicher Zustimmung der Redaktion und mit genauer Quellenangabe.

Abonnemente

	Schweiz:	Ausland:
1 Jahr	Fr. 206.-	Fr. 224.-
Einzelnummer	Fr. 8.- plus Porto	

Ermässigte Abonnemente für Mitglieder GEP, BSA, ASIC, STV, Archimedes und Studenten.

Einzelnummern sind nur bei der Redaktion erhältlich.

Bestellungen für Abonnemente sowie Adressänderungen von Abonnenten an

Abonnementverwaltung Huber & Co. AG
CH-8501 Frauenfeld, Telefon 054 / 27 11 11

Adressänderungen von SIA-Mitgliedern an das SIA-Generalsekretariat, Postfach, 8039 Zürich

Postcheck
«Schweizer Ingenieur und Architekt»
80-6110-6 Zürich

Anzeigen

IVA AG für Internationale Werbung

Hauptsitz: Mühlebachstr. 43 8032 Zürich Tel. 01 / 251 24 50 Fax 01 / 251 27 41	Filiale Lausanne: Pré-du-Marché 23 1004 Lausanne Tel. 021 / 37 72 72 Fax 021 / 37 02 80	Filiale Lugano: Via Pico 28 6909 Lugano-Casserate Tel. 091 / 52 66 84 Fax 091 / 52 45 65
--	---	--

Satz + Druck

Huber & Co. AG
8501 Frauenfeld, Tel. 054 / 27 11 11

Ingénieurs et architectes suisses (I+AS)

Erscheint im gleichen Verlag

Redaktion:

Rue de Bassenges 4, case postale 180, 1024 Ecublens,
Tel. 021 / 693 20 98, Telefax 021 / 693 20 84

Abonnemente:

	Schweiz:	Ausland:
1 Jahr	Fr. 133.-	Fr. 144.-
Einzelnummer	Fr. 7.-	Fr. 8.-

SIA-Generalsekretariat

Selnastrasse 16, Postfach, 8039 Zürich
Tel. 01 / 283 15 15, Fax. 01 / 201 63 35
SIA-Normen und -Dokumentationen: Tel. 01 / 283 15 60

Styrodur®

der Dämmstoff für die Perimeterdämmung



Styrodur® ist das bewährte Produkt für die aus-senseitige Dämmung im Erdbereich. Bei dieser Anwendung – der Perimeterdämmung – kommen die guten physikalischen Eigenschaften der Wärmedämmplatte besonders zur Geltung. Das geschlossenzellige Material nimmt kaum Wasser auf – deshalb bleibt die Dämmwirkung voll erhalten. Darum benötigt Styrodur® auch keine Kaschierung.

Vor mechanischer Beschädigung schützt die hohe Druckfestigkeit. Da Styrodur® nicht verrottet, und da Frost ihm nicht schadet, ist dauerhafter Wärmeschutz garantiert. Darüber hinaus überzeugt die einfache, problemlose Verlegung. Zur Sicherheit des Verarbeiters und zum Nutzen von Gebäuden ist Styrodur® der bewährte Dämmstoff für die Perimeterdämmung.

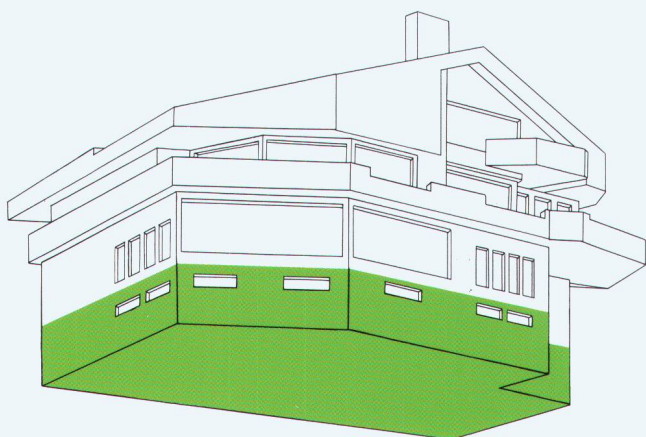

Styrodur®

von BASF.

Grün und gut.

Alleinvertrieb für die Schweiz:

**Alporit Dämmstoffe
Kork AG, 5623 Boswil**
Telefon 057/47 11 44
Telefax 057/46 18 82

BASF (Schweiz) AG
8820 Wädenswil

BASF

TMH Buderus

PROBLEMLÖSUNG FZM + SCHUBSICHERUNG TKF

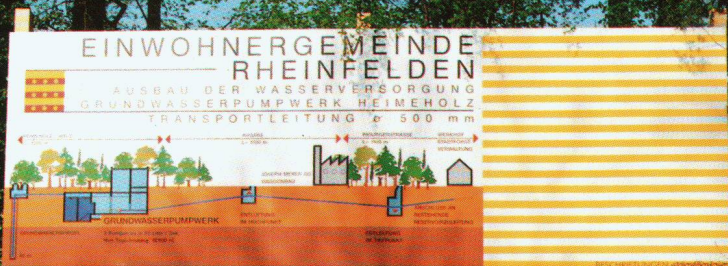

Bauherr: Einwohnergemeinde RZ, Rheinfelden
Projekt: Ausbau der Wasserversorgung
Projekt und Realisierung: K. Lienhard AG, Buchs/Aarau
Planungs- und Bauverantwortung: Jauslin + Stebler Ingenieure AG, Rheinfelden
Elektroprojekt: Planprojekt AG, Rheinfelden
Bausteller- und Grabarbeiten: Agg, Ungerer AG, Aarau und Tübingen, Rheinfelden
Gründwasserfassungen: Falmann Grundwasserbau AG, Bern
Schachtaufbauten: Privatfirma Stalder, Agg, Gutsch AG, Hauschick, Rheinfelden
Elektroanlage: Elektro Ruffler AG, Rheinfelden
Fernsteuerung: Rittmeyer AG, Basel
Rohrlegerarbeiten: GGG Meier AG, Tübingen
Transportfahrzeuge: Brugg, BUDERUS - ROVRE, Tübingen
Materialien: Zementmörtel, Faserzementmörtel, TKF, Raychem-Schrumpfmanschetten

Trotz TKF-Schubsicherung war es in Rheinfelden problemlos möglich, die Transportleitung DN 500 mm in einem hydraulisch optimalen und aufgrund der Einsparung von Formstücken auch kostengünstigen Polygonbogen zu verlegen.



Das Grundwasserpumpwerk Heimenholz versorgt die Stadt Rheinfelden mit Trinkwasser. Eine rund 4000 m lange Transportleitung DN 500 mm verbindet es mit einer bestehenden Reservoirzuleitung. Wegen der inhomogenen und teilweise aggressiven Bodenverhältnisse in deren Verlauf und aufgrund des Umstandes, dass ein als Naherholungsgebiet dienender Wald ohne grosse Baumschäden durchschnitten werden musste, entschied sich der Bauherr für den Einsatz von duktilen Gussrohren mit ZM-Innenbeschichtung und Aussenpanzer aus Faserzementmörtel (FZM) von BUDERUS. Aufgrund der speziellen Druckverhältnisse wurden die duktilen Gussrohre mit einer Schubsicherung ausgerüstet. Die Wahl fiel dabei bereits zum zweitenmal bei DN 500 in der Schweiz auf das neue Torus-Kegel-Fenster-System (TKF) von BUDERUS. Die TKF-Schubsicherung zeichnet sich durch ihre hohe Druckfestigkeit (PN 25 bei DN 500-800), den günstigen Preis sowie eine einfache Montage und sofern nötig auch Demontage aus. Sie erlaubt ferner auch bei diesen grossen Nennweiten eine Abwinkelung von 1,5 Grad/Muffe, d.h. von mindestens 15 cm nach allen Seiten auf eine Rohrlänge.

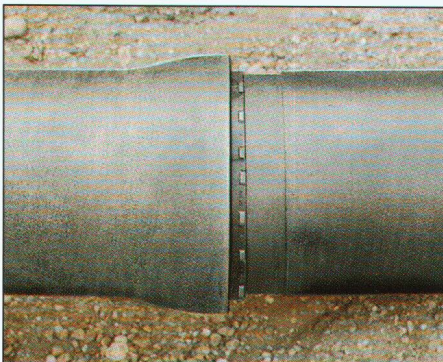

Fertiggestellte, mit TKF schubgesicherte Muffenverbindung vor dem Aufbringen der Raychem-Schrumpfmanschette für den Muffenschutz (links). Schnitt durch eine mit TKF schubgesicherte Gussrohrmuffe (rechts).

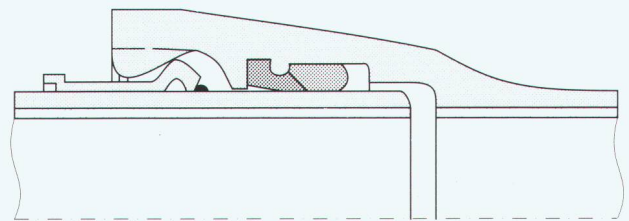

Bauherr: Einwohnergemeinde und Stadtbauamt Rheinfelden
Projekt: Ausbau der Wasserversorgung. Grundwasserpumpwerk Heimenholz, Transportleitung ca. 4000 m DN 500 mm
Ingenieure: K. Lienhard AG, Buchs/Aarau
Jauslin + Stebler Ingenieure AG, Rheinfelden
Problematik:
 - Leitungstrasse verläuft streckenweise im Wald; Waldschaden muss so klein wie möglich gehalten werden
 - inhomogene und teilweise aggressive Bodenverhältnisse
Problemlösung:
 Steckmuffenrohre (TYTON) aus duktilem Gusseisen, Klasse K 9, von BUDERUS
 Innenbeschichtung: Zementmörtel (ZM)
 Aussenbeschichtung: Flammverzinkung mit Faserzementmörtel-Umhüllung (FZM)
 Torus-Kegel-Fenster (TKF) für PN 25 (bei DN 500 mm)
 Schubsicherung:
 Muffenschutz: Raychem-Schrumpfmanschetten

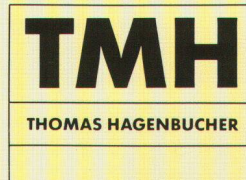

TMH THOMAS HAGENBUCHER
 TECHNISCHER GROSSHANDEL
 CH-8126 ZUMIKON POSTFACH
 TELEFON 01 / 301 17 92
 FAX 01 / 302 12 08