

Objektyp: **Advertising**

Zeitschrift: **Schweizer Ingenieur und Architekt**

Band (Jahr): **111 (1993)**

Heft 21

PDF erstellt am: **20.09.2024**

Nutzungsbedingungen

Die ETH-Bibliothek ist Anbieterin der digitalisierten Zeitschriften. Sie besitzt keine Urheberrechte an den Inhalten der Zeitschriften. Die Rechte liegen in der Regel bei den Herausgebern. Die auf der Plattform e-periodica veröffentlichten Dokumente stehen für nicht-kommerzielle Zwecke in Lehre und Forschung sowie für die private Nutzung frei zur Verfügung. Einzelne Dateien oder Ausdrucke aus diesem Angebot können zusammen mit diesen Nutzungsbedingungen und den korrekten Herkunftsbezeichnungen weitergegeben werden. Das Veröffentlichen von Bildern in Print- und Online-Publikationen ist nur mit vorheriger Genehmigung der Rechteinhaber erlaubt. Die systematische Speicherung von Teilen des elektronischen Angebots auf anderen Servern bedarf ebenfalls des schriftlichen Einverständnisses der Rechteinhaber.

Haftungsausschluss

Alle Angaben erfolgen ohne Gewähr für Vollständigkeit oder Richtigkeit. Es wird keine Haftung übernommen für Schäden durch die Verwendung von Informationen aus diesem Online-Angebot oder durch das Fehlen von Informationen. Dies gilt auch für Inhalte Dritter, die über dieses Angebot zugänglich sind.

Abwicklungseleganz.

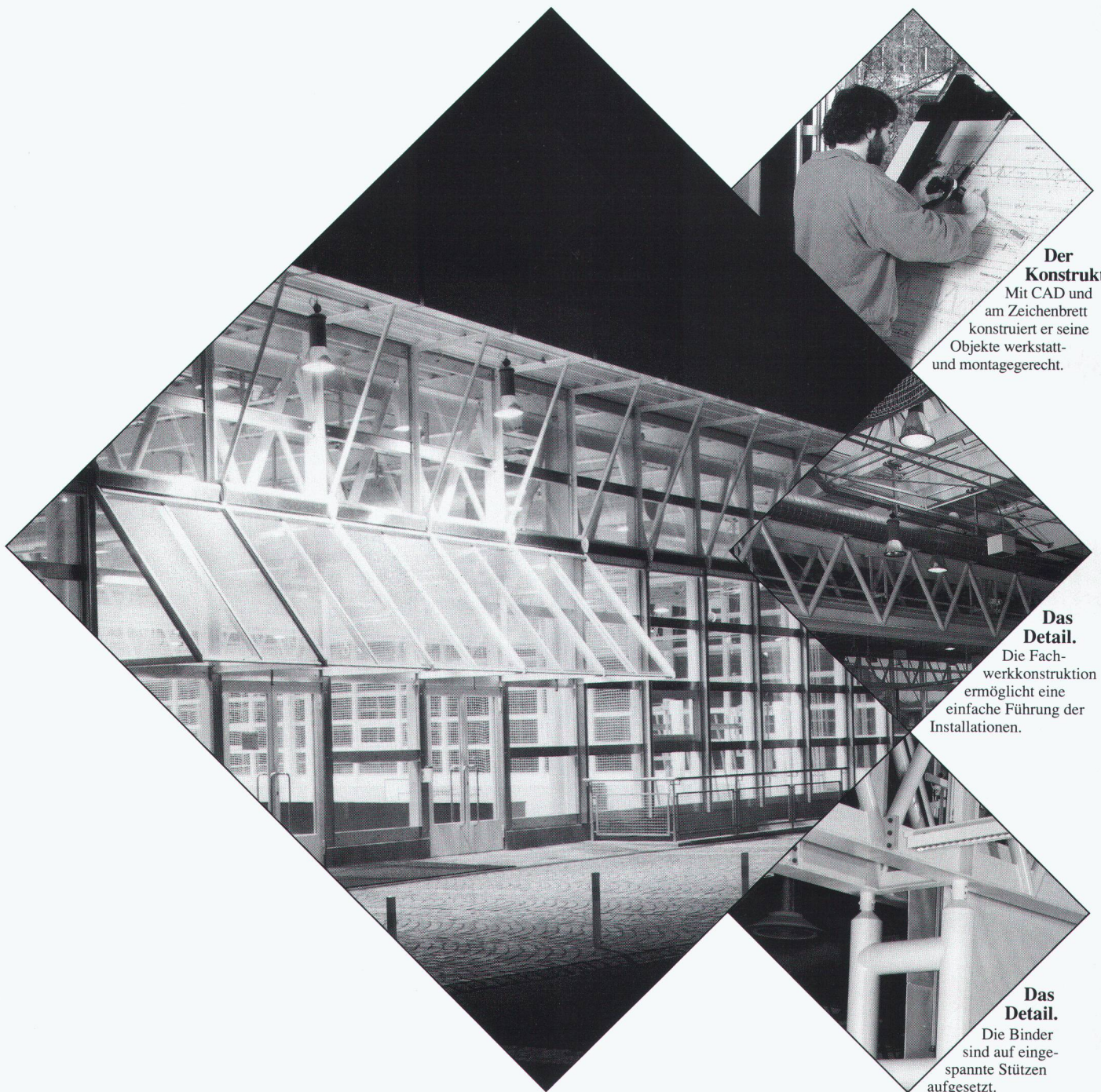

Der Konstrukteur.

Mit CAD und am Zeichenbrett konstruiert er seine Objekte werkstatt- und montagegerecht.

Das Detail.

Die Fachwerkkonstruktion ermöglicht eine einfache Führung der Installationen.

Das Detail.

Die Binder sind auf eingenspannte Stützen aufgesetzt.

Sportbauten.

Die grossen Spannweiten der Sporthalle Neuhof in Lenzburg werden mit Fachwerk-Doppelbindern überbrückt.

Optimierung von Qualität, Termin und Preis durch ausgefeiltes Engineering, detaillierte Planung und präzise Fertigung und Montage - das ist Abwicklungseleganz im Stahlbau.

Meto-Bau AG
5303 Würenlingen
Telefon 056 98 26 61
Telefax 056 98 10 23
Telex 827 420 meto ch

Meto-Bau

Stahl ist unsere Stärke.

WAS SOLL MAN EINEM INGENIEUR, FÜR
DEN EINE SACHE ENTWEDER STARK ODER
SCHWACH IST, ÜBER VORFABRIZIERTE ORSO-
BETONSTÜTZEN NOCH ERZÄHLEN?



Dass sie sich durch höchste Fertigungsqualität auszeichnen und bei kleineren Querschnitten eine höhere Tragfähigkeit aufweisen? Dass sie sich perfekt mit dem Dura-Bewehrungssystem kombinieren lassen, was Ihnen eine durchgehend einheitliche Dimensionierung des gesamten statischen Systems von Stützen und Deckenanschluss ermöglicht? Dass Sie damit alle diesbezüglichen Probleme so einfach wie wirtschaftlich in den Griff bekommen? Dass Sie für ausführliche technische Dokumentation und Antwort auf alle Fragen bei Aschwanden an der einzig richtigen Adresse sind? Aber

das wissen Sie doch längst... F.J. Aschwanden AG, Spezialprodukte für das Bauwesen, 3250 Lyss, Telefon 032 84 86 11, Telefax 032 84 47 42



Aschwanden

Zum Thema Fassadenbau:

DIE KOSTENTREUE.

RENZEN & PARTNER



Kosten von hinterlüfteten Fassaden für Neubauten und Sanierungen werden bei uns nicht durch Würfeln ermittelt. Unsere Offerten entstehen vielmehr durch seriöse Abklärungen des Projektes in enger Zusammenarbeit mit dem Auftraggeber.

Wir beschäftigen uns seit bald 25 Jahren mit Fassaden und haben uns ganzheitliches Denken angeeignet. In unsere Überlegungen sind jeweils Fenster, Sonnenschutz und andere Bauteile von Anfang an einbezogen. Wir bieten Ihnen Über-

einstimmung von Offerte und effektiven Kosten: Das ist Kostentreue.

Mehr über Diethelm-Fassaden erfahren Sie unter

057 33 51 70.

Diethelm Fassadenbau AG · Spilhof 1 · 5626 Hermetschwil

DIETHELM 

F A S S A D E N B A U A G

In unseren Fassaden steckt mehr Erfahrung.

Marc + Yvonne Hausammann, Bern
Architekten + Planer



ZUSAMMEN

HABEN

WIR

GROSSE

PLÄNE

II PENSIONSKASSE
DER TECHNISCHEN VERBÄNDE
SIA STV BSA FSAI

Postfach 5032, 3001 Bern, Telefon 031 922 03 52

Personalvorsorge beim Branchenprofi.

rotring pen-station hält Ihre Tuschefüller fit!

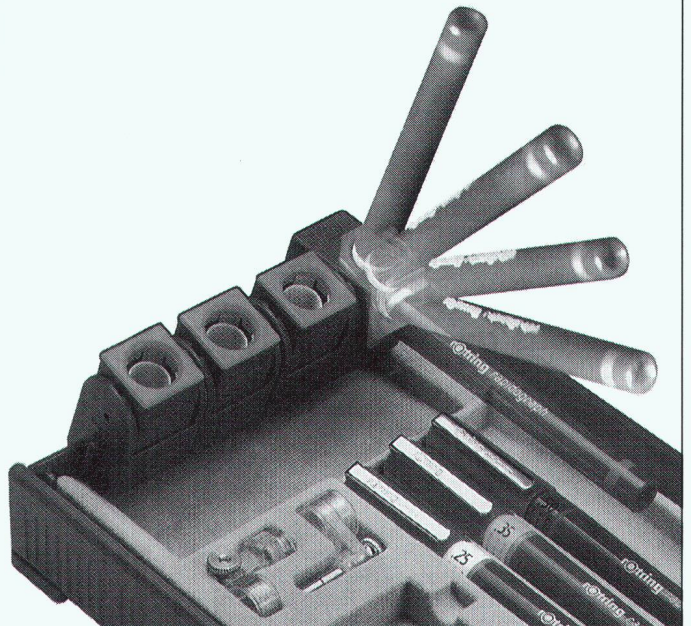

*Ihr rapidograph bleibt immer fit und
anschreibbereit mit der neuen pen-station!*

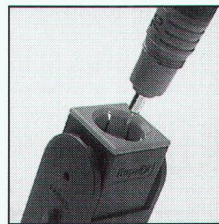

Schluss mit dem bisherigen «Kappe auf –
Kappe zu». Stecken Sie Ihren rapidograph
bei Arbeitsunterbrechungen einfach mit
sanftem Druck in den Aufnahmeköcher
der neuentwickelten rotring pen-station.
Dort fällt er automatisch in die ideale
waagrechte Aufbewahrungsposition und
bleibt hermetisch verschlossen. Auch
nach Tagen schreibt er sofort wieder an.
Das erleichtert Ihre Arbeit und spart Zeit.

Die rotring pen-station gibt es in rapido-
graph-Arbeitssätzen mit 3, 4 oder 8
Tuschefüllern.

Jetzt

bei Ihrem Zeichenbedarfs-Fachhändler (solange Vorrat): 4er-Set
rapidograph 0,25 – 0,35 – 0,5 – 0,7 mm mit pen-station, Gelenk-
stück und Zirkelansatz zum **Einführungspreis von Fr. 125.–**
(anstatt Fr. 156.–).

rotring

rotring (Schweiz) AG, Postfach, 8953 Dietikon
Fax 01 / 741 28 00

BON

für ein 4er-Set rapidograph 155 7432 mit pen-station zum
Einführungspreis
von Fr. 125.–
(anstatt Fr. 156.–).

Einzulösen bei Ihrem
Zeichenbedarfs-
Fachhändler.

Name _____

Vorname _____

Firma _____

Adresse _____

PLZ, Ort _____



S.I.A.-Haus AG, Zürich

Einladung

zur **26. Generalversammlung** der
Aktionäre auf **Mittwoch, 16. Juni 1993**

im Hotel Baur au Lac, «Petit Palais», Talstrasse 1, Zürich 1

ab 11.00 Abgabe der Stimmkarten, Apéro

12.00 26. Generalversammlung

Traktanden:

1. Geschäftsbericht 1992
2. Jahresrechnung 1992 und Bericht der Revisionsstelle
3. Beschlussfassung über die Verwendung des Jahresergebnisses
4. Entlastung der Verwaltung
5. Wahl der Revisionsstelle
6. Allgemeine Umfrage

Anschliessend an die Generalversammlung sind die Aktionäre eingeladen zu einer Rundfahrt mit Mittagessen auf dem See. Rückkehr ca. 15.30 Uhr, Bürkliplatz.

Der Geschäftsbericht, die Jahresrechnung 1992 und der Bericht der Revisionsstelle liegen im Sekretariat der SIA-Haus AG, Genferstrasse 6, 8027 Zürich, zur Einsicht durch die Aktionäre auf und können dort auch telefonisch bestellt werden. Stimmkarten können im Sekretariat bis 15. Juni 1993, 17.00 Uhr, oder vor der Generalversammlung ab 11.00 Uhr im Hotel Baur au Lac bezogen werden. Stellvertretung ist nur durch einen anderen Aktionär mit schriftlicher Vollmacht zulässig.

Zürich, 4. Mai 1993

Der Verwaltungsrat

Beim Thema Holz haben wir ein wichtiges Wörtchen mitzureden:

Schlatter baut **Türen** sowie **Trennwände**
und ist auch im **Innenausbau** ein (Schreiner-)
Meister des Faches.



SCHLATTER

THEODOR SCHLATTER + CO. AG
ESPENMOOSSTRASSE 6, 9009 ST.GALLEN
TEL. 071 26 35 75, FAX 071 25 24 48

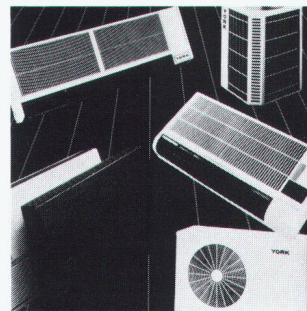

YORK Raumklimatisierung
leise - sparsam - umweltfreundlich

Verlangen Sie noch heute die detaillierten
Unterlagen, damit Sie dem Sommer ge-
lassen-kühl entgegenschauen können.

YORK Schweiz
Grindelstrasse 19, CH-8303 Bassersdorf
Tel. 01/836 70 11 FAX 01/836 97 80

A. Tschümperlin AG
B A U S T O F F E

Das Ilatan System. Neu mit Öko-Stein

Eine Kampfansage gegen die Versiegelung der Landschaft. Der Öko-Stein – die ideale Kombination zu Normalstein und Rolltyp. Für eine ökologische und ästhetische Gestaltung von Fahrwegen, Rollflächen, Parkplätzen usw. Das Ilatan-System mit Ökostein – die überlegene Lösung.

Verlangen Sie mit untenstehendem Coupon unsere interessante Ilatan-Gesamtdokumentation.

Übrigens: ein Besuch der Ausstellungen in Baar/ZG, Horw/LU oder Adliswil/ZH lohnt sich.

A. Tschümperlin AG, Beratung/Verkauf: Oberneuhofstrasse 5,
6340 Baar/ZG, Tel. 042/333 444, Fax 042/313 343

Gratis-Info

- Senden Sie mir Unterlagen/Kalkulations-Beispiele/
Referenzen über das Ilatan System
- Wir wünschen eine unverbindliche Beratung.
Dokumentieren Sie uns gleichzeitig mit Mustersteinen.

Firma _____

Name _____

Strasse _____

PLZ/Ort _____

Tel. _____

SIA 93

Coupon einsenden oder kopieren und faxen an: A. Tschümperlin AG, Neuhof, 6340 Baar

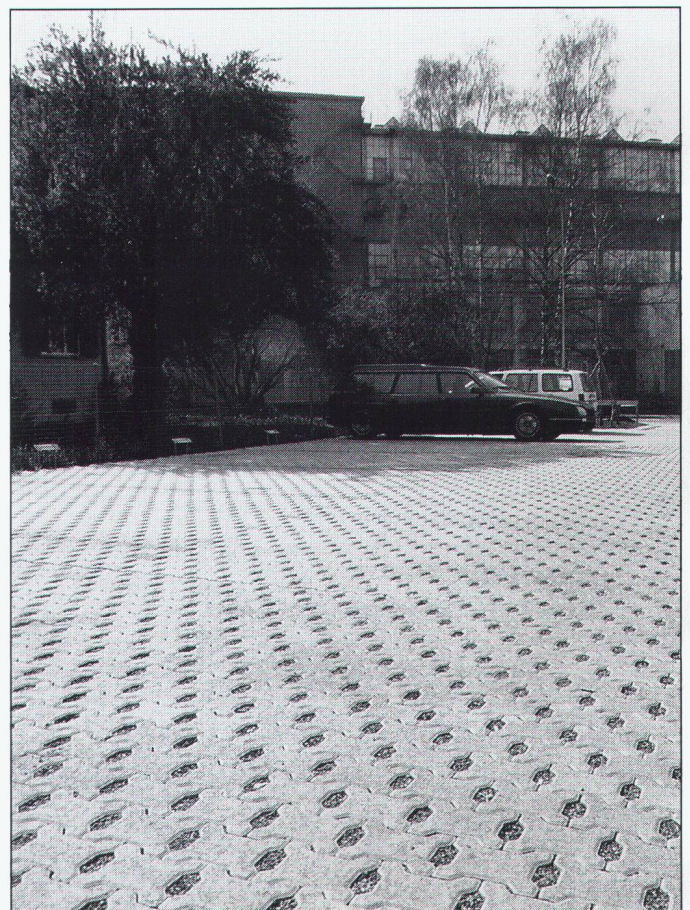



CEMFOR Gewände

Die neuzeitliche Lösung
für ein altbewährtes
Konstruktionsdetail

Fenster- und Türgewände aus
glasfaserarmiertem Feinbeton
mit wärmegeädämmtem Kern
erfüllen die höchsten Anforder-
ungen in ästhetischer wie auch bauphysikalischer Hinsicht.
Sie sind handlich und als einbaufertige Elemente konfektioniert.

ZZ

ZZ ZIEGELEIEN

Postfach 8045 Zürich, Tel. 01 468 21 11



Verbundpfähle

Beispiel: Industriebau. Gebäude Tramont, Firma ABB, Zürich-Oerlikon.

Einsatzbereiche der Verbundpfähle:

- Pfahlfundationen,
- Unterfangungen und Fundamentverstärkungen,
- Hang- und Rutschstabilisierungen,
- Auftriebssicherungen,
- kleine Rühlwände.

**Wir sind die Spezialisten
für Spezialarbeiten im Tiefbau**

GREUTER GRUNDBAU AG

8182 Hochfelden, Postfach 26
Tel. 01-860 70 78 • Fax 01-860 80 65

Setzen Sie Ihren
Reinigungskosten
einen Punkt . . .

sorma
international

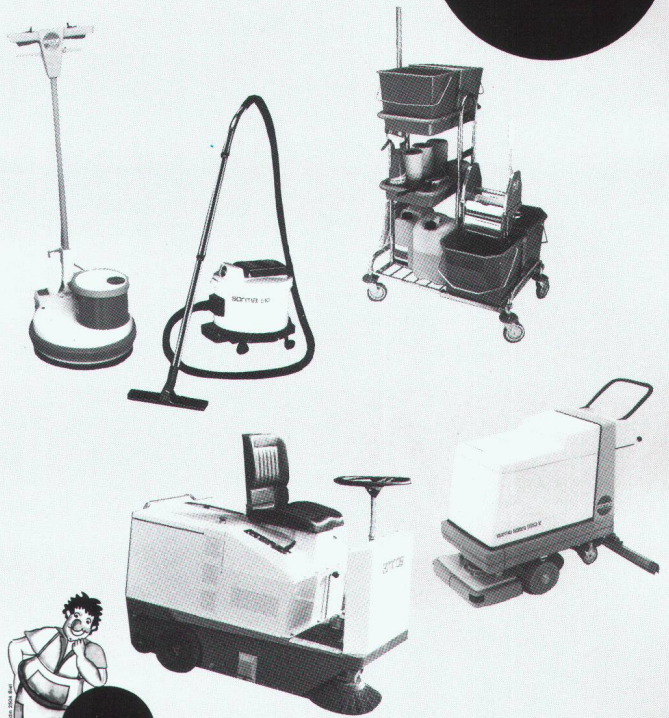

sorma AG (Schweiz), Sagmattstrasse 9, CH-4710 Balsthal, Telefon 062 71 11 66
Basel - Bern - Freiburg - Genf - Jura - Luzern - Solothurn - St.Gallen - Thurgau - Waadt - Zürich

**Kompetenz
auf jeder Stufe**

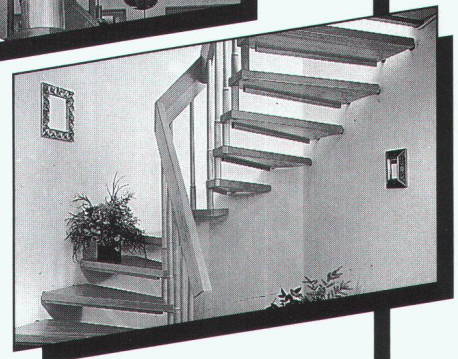
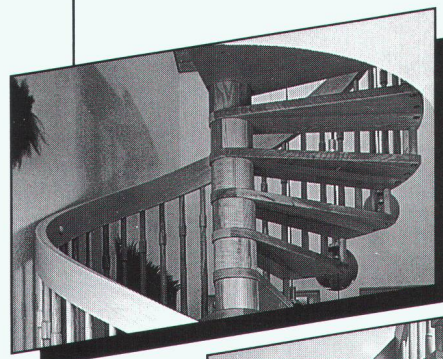

Die kompetenten Treppenmeister:

Schreinerei Beeler AG, Erstfeld
Hans Benzinger AG, Heldswil
Bianchi AG, Landquart

Fritz Keller Schreinerei AG
Holztreppebau, CH-3322 Schönbühl
Tel. 031 859 2313, Fax 031 859 27 68

Landenbach / Jaggi / Bern

Blachen – Vorhänge Mobile Trennwände

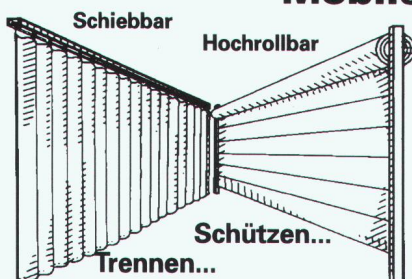

Durchdachte Systeme
Selbstmontage möglich

weitere Bieri-Produkte:

- Hüllen
- Lastwagenblachen
- Werbetransparente beschriftet

Schützen...
Trennen...

Bieri

BieriBlachen AG
CH-6022 Grosswangen
Telefon 045- 710 740
Telefax 045- 712 977

Neue WILD Distanzmesser

MASSARBEIT



WILD DI1001, 5 mm + 5 ppm
Für den Nahbereich bis 1,3 km

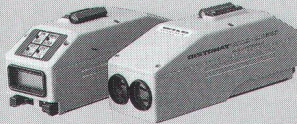

WILD DI1600, 3 mm + 2 ppm
Für mittlere Strecken bis 7 km



WILD DI2002, 1 mm + 1 ppm
Präzision für nahe und
mittlere Bereiche

Flexibel, präzise, schnell:
WILD DI1001, WILD DI1600,
WILD DI2002

Die massgeschneiderte Lösung für Ihre Messaufgabe finden Sie unter den drei neuen elektronischen WILD Distanzmessern.

- **WILD DI1001: der Zuverlässige**
Einfache Bedienung über drei Tasten, robust und preisgünstig.
- **WILD DI1600: der Allrounder**
Sehr kurze Messzeit (2 s), grosse Reichweite (7 km).
- **WILD DI2002: der Präzise**
Klein, leicht, genau (Abweichung 1 mm + 1 ppm).

G 13b/1-91/CH

Leica AG 8152 Glattbrugg · Telefon 01/809 33 11
Fax 01/810 79 37
1020 Renens · Telefon 021/635 35 53
Fax 021/634 91 55

Leica

tegutop®

Unterdachbahn

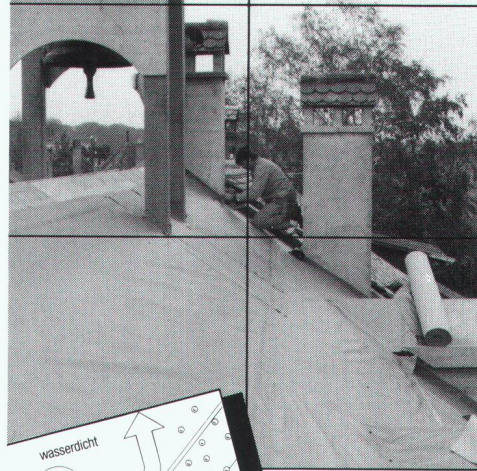

So muss sie sein
die Unterdachbahn
der Zukunft!

- hoch reissfest
- einfach schneid- und formbar
- sicher begehrbar
- leicht und handlich
- extrem dampfdurchlässig
- preiswert

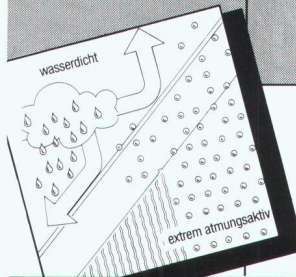

TEGUTOP Infos

Name _____
Firma _____
Adresse _____
Tel. _____

te tegum

Tegum AG
Thurgauerstrasse 66
8052 Zürich
01/306 61 61

Fabrikation und
Vertrieb von
technischen Artikeln

Schöne Aussichten!

Mit einer Glasfaltwand holen Sie den Garten ins Haus.

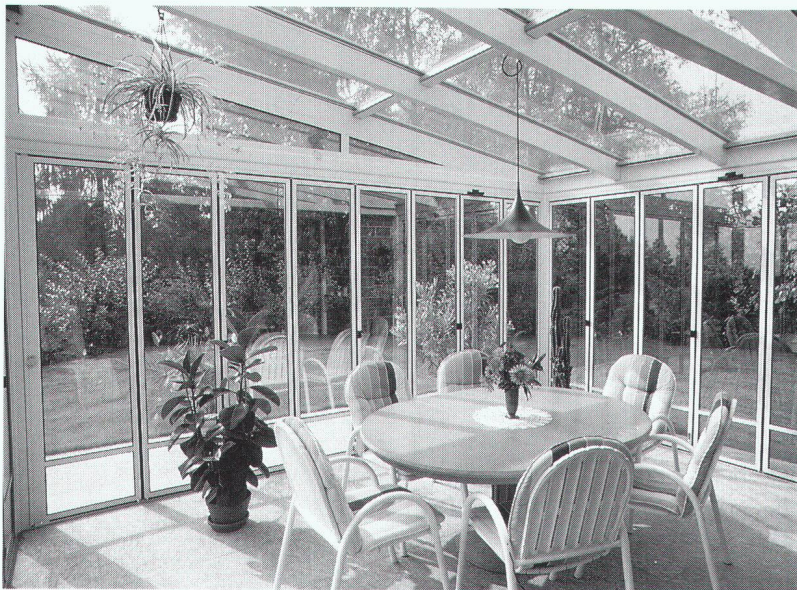

Solararchitektur leicht gemacht: Nach Ihren Wünschen und auf Mass fertigen wir unsere bei Um- und Neubauten vielseitig einsetzbaren Glasfaltwände – für beheizte und unbeheizte Räume, für den Balkon, die Veranda oder den Gartensitzplatz. Übrigens: Unsere isolierten Glasfaltwände sind EMPA-geprüft. Gehen Sie auf Nummer Sicher!

Ich möchte mehr wissen!

Bitte senden Sie mir Unterlagen über:

Glasfaltwände/Wintergärten

anderes: _____

Absender: _____

SIA

Schweizer

Ernst Schweizer AG
Metallbau
8908 Hedingen
Telefon 01 763 61 11
Telefax 01 761 88 51

Glasfaltwände, Wintergärten,
Sonnenkollektoren,
Infoconcept®, Briefkästen,
Metall-Türen / Fenster,
Metallfassaden.

Wo die Wärme zum Problem wird:

TOSHIBA-Klimageräte

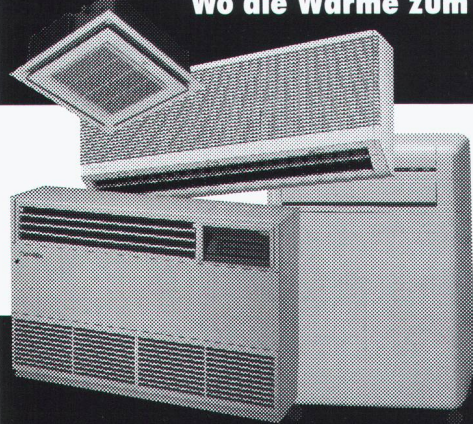

Die wirtschaftliche Lösung für Büros, Computerräume, Verkaufslokale, Keller, Käsereien, Werkstätten usw.

Ob mobiles Gerät, Schrankmodell, Wand-, Fenster- oder Deckengerät – aus dem vielseitigen Toshiba-Programm finden wir auch für Sie die richtige Lösung!

Verlangen Sie detaillierte Unterlagen bei Ihrem Fachhändler oder direkt bei:

Krüger + Co.

9113 Degersheim, Tel. 071/54 54 74
Niederlassungen: Siebnen SZ, Zizers GR, Samedan GR, Dielsdorf ZH, Weggis LU, Grellingen SO, Münsingen BE, Forel VD, Gordola TI

KRÜGER

Für vorbeugenden Brandschutz . .

*. . zum Beispiel
Mörtelschott
S90*

Promat



PROMAT AG
Rümikerstrasse 45
8409 Winterthur-Hegi
052 242 41 27

Verlangen Sie unsere technischen Unterlagen

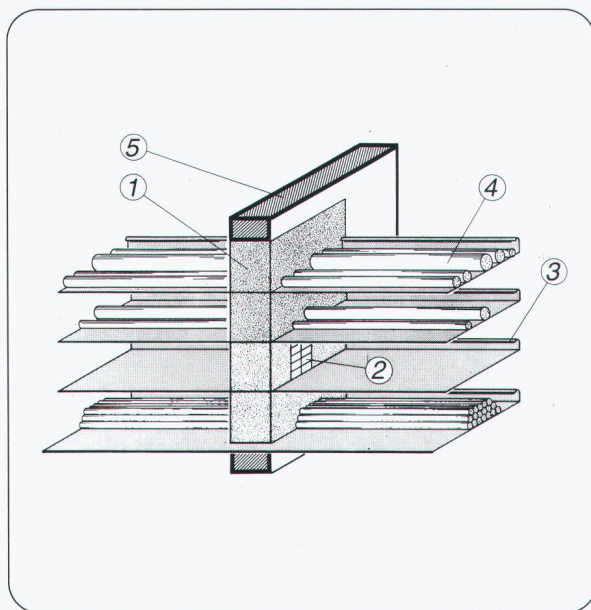

- 1 PROMASTOP-Brandschutzmörtel Typ S, $d = 180 \text{ mm}$
- 2 PROMATECT-H-Keile
- 3 Kabelpraitschen
- 4 Kabel, Lichtleiter, Leerrohre
- 5 Massivwand

Neu, nützlich und jetzt vollständig. Für Architekten und Bauingenieure:

Dokumentation Holz der Lignum «Bemessungsgrundlagen, Verbindungen und Verbindungsmittel» (Basis: SIA-Norm 160)

Ordner A4 Band 1 Theorieband Fr. 90.– (Lignum-Mitglieder Fr. 72.–)
Band 2 Beispielsammlung Fr. 50.– (Lignum-Mitglieder Fr. 40.–)

Ergänzungen zur ersten Ausgabe 1988 sind ebenfalls lieferbar.

Schweiz. Arbeitsgemeinschaft für das Holz, LIGNUM, Falkenstrasse 26, 8008 Zürich, Tel. 01-26 15 057 FAX 01-25 14 126

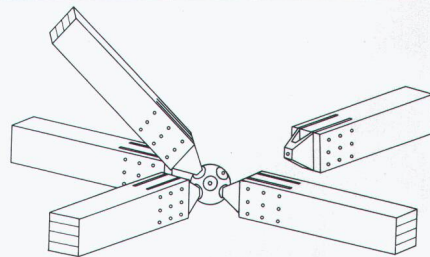

Erfolgreich inserieren im
«Schweizer Ingenieur und Architekt»