

Objektyp: **Advertising**

Zeitschrift: **Schweizer Ingenieur und Architekt**

Band (Jahr): **111 (1993)**

Heft 20

PDF erstellt am: **19.09.2024**

Nutzungsbedingungen

Die ETH-Bibliothek ist Anbieterin der digitalisierten Zeitschriften. Sie besitzt keine Urheberrechte an den Inhalten der Zeitschriften. Die Rechte liegen in der Regel bei den Herausgebern. Die auf der Plattform e-periodica veröffentlichten Dokumente stehen für nicht-kommerzielle Zwecke in Lehre und Forschung sowie für die private Nutzung frei zur Verfügung. Einzelne Dateien oder Ausdrucke aus diesem Angebot können zusammen mit diesen Nutzungsbedingungen und den korrekten Herkunftsbezeichnungen weitergegeben werden. Das Veröffentlichen von Bildern in Print- und Online-Publikationen ist nur mit vorheriger Genehmigung der Rechteinhaber erlaubt. Die systematische Speicherung von Teilen des elektronischen Angebots auf anderen Servern bedarf ebenfalls des schriftlichen Einverständnisses der Rechteinhaber.

Haftungsausschluss

Alle Angaben erfolgen ohne Gewähr für Vollständigkeit oder Richtigkeit. Es wird keine Haftung übernommen für Schäden durch die Verwendung von Informationen aus diesem Online-Angebot oder durch das Fehlen von Informationen. Dies gilt auch für Inhalte Dritter, die über dieses Angebot zugänglich sind.

Gut gedämmt ist schon halb gespart

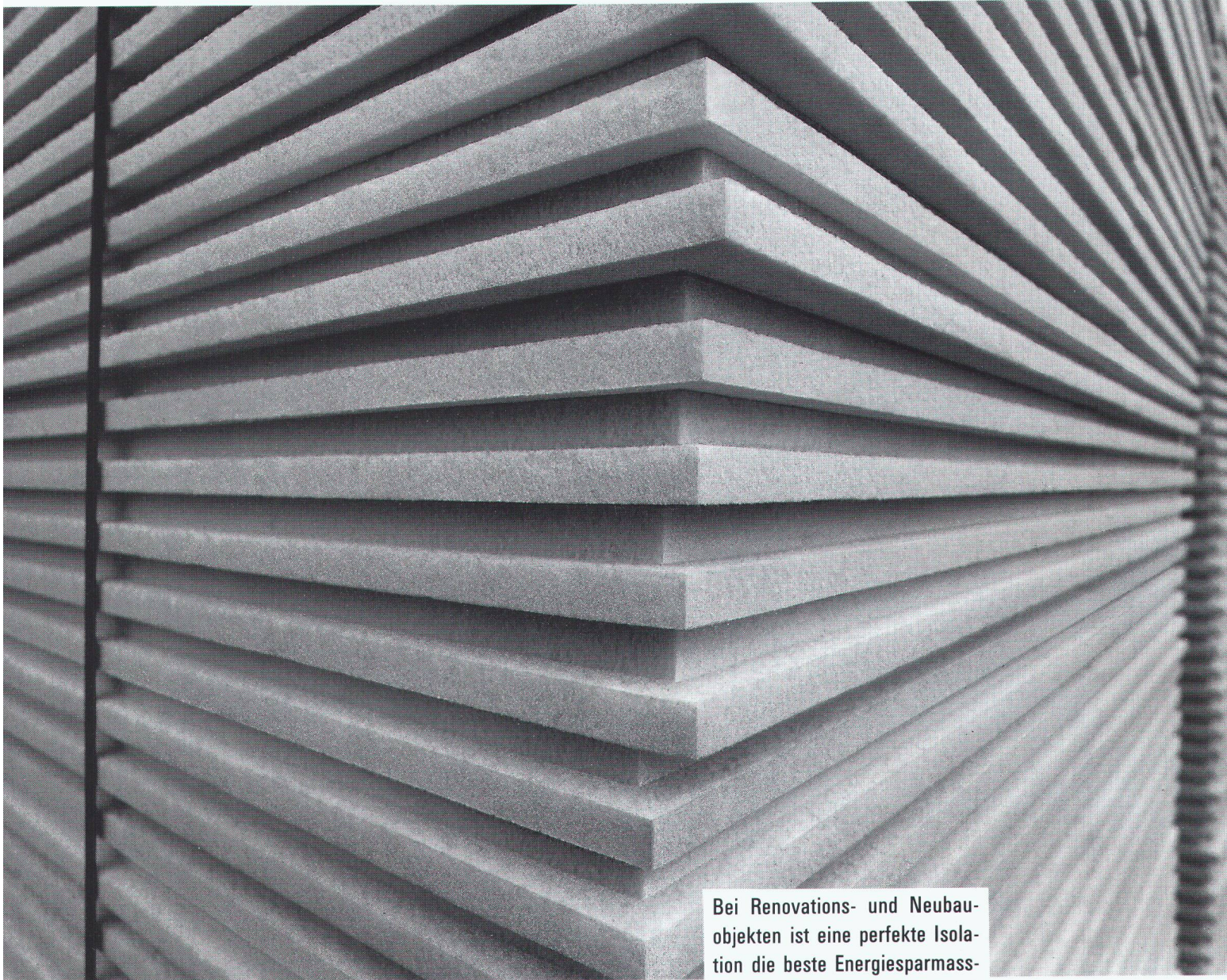

Bei Renovations- und Neubauobjekten ist eine perfekte Isolation die beste Energiesparmassnahme. Extrudierte Polystyrol-Hartschaumplatten bieten optimale Eigenschaften und lassen sich vom Keller bis zum Dach, für die Innen- wie für die Aussenisolation einsetzen.

Unser Baumaterial-Katalog enthält alle gängigen Wärmedämm-Materialien in verschiedenen Grössen und Stärken. Informieren Sie sich über eine der untenstehenden Telefonnummern.

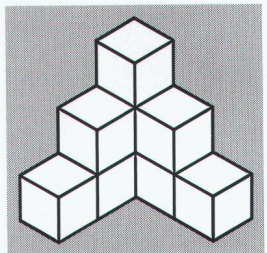

HG COMMERCIALE

Für energiebewusstes Bauen

FlowTex® – die Revolution im grabenlosen Leitungsbau

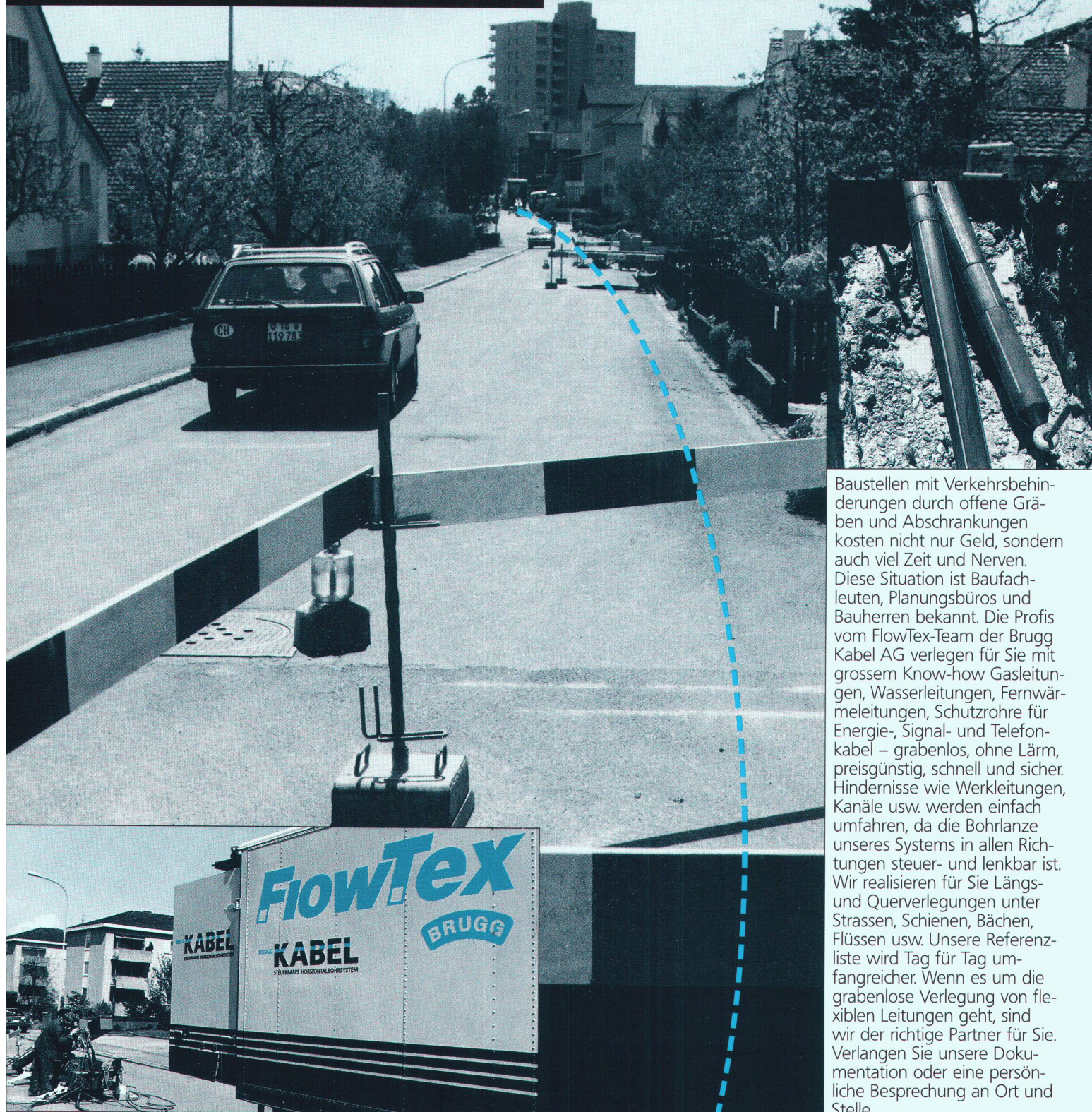

Baustellen mit Verkehrsbehinderungen durch offene Gräben und Abschränkungen kosten nicht nur Geld, sondern auch viel Zeit und Nerven. Diese Situation ist Baufachleuten, Planungsbüros und Bauherren bekannt. Die Profis vom FlowTex-Team der Brugg Kabel AG verlegen für Sie mit grossem Know-how Gasleitungen, Wasserleitungen, Fernwärmeleitungen, Schutzrohre für Energie-, Signal- und Telefonkabel – grabenlos, ohne Lärm, preisgünstig, schnell und sicher. Hindernisse wie Werkleitungen, Kanäle usw. werden einfach umfahren, da die Bohrlanze unseres Systems in allen Richtungen steuer- und lenkbar ist. Wir realisieren für Sie Längs- und Querverlegungen unter Strassen, Schienen, Bächen, Flüssen usw. Unsere Referenzliste wird Tag für Tag umfangreicher. Wenn es um die grabenlose Verlegung von flexiblen Leitungen geht, sind wir der richtige Partner für Sie. Verlangen Sie unsere Dokumentation oder eine persönliche Besprechung an Ort und Stelle.

BRUGG **KABEL**

Brugg Kabel AG
FlowTex Microtunneling
CH-5200 Brugg
Telefon 056 483 520 · Fax 056 483 530

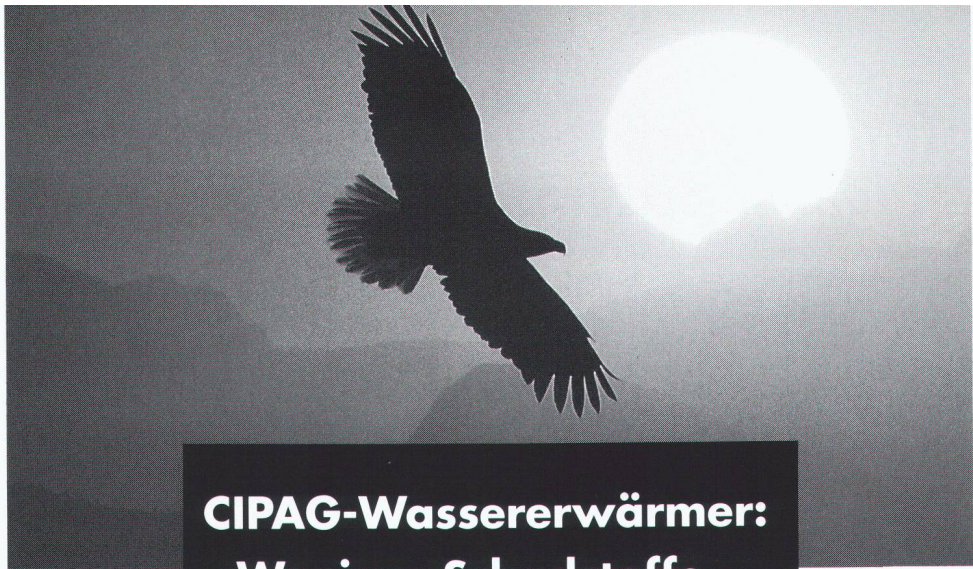

CIPAG-Wassererwärmer: Weniger Schadstoffe - mehr Leistung

Die FCKW – oder Fluorchlorkohlenwasserstoffe – wurden bisher als Treibmittel für das Schäumen der Isolation von Wassererwärmern verwendet. Diese haben sich aber als gefährlich erwiesen, weil sie die Ozonschicht zerstören, die uns vor Ultraviolett-Strahlen schützt. Die neue, von CIPAG angewandte Technologie ersetzt schon heute das FCKW durch gewöhnliches Wasser. Eine gewaltige Investition in Entwicklung und Forschung, doch unabdingbar für jene Installateure, welche durch bewusste Wahl geeigneter Geräte ihren Beitrag zum Umweltschutz leisten wollen. Alle CIPAG-Wassererwärmer – **Cipagglas**, **Cipagnorm** und **Cipaginox** – mit 8 bis **2000 Litern Inhalt** sind jetzt **garantiert ohne FCKW**. Ausserdem sind sie mit thermoglasierten oder rostfreien Stahlbehältern ausgerüstet. Die leicht auswechselbaren Heizkörper sind aus Keramik. Oder Incoloy-Panzerheizkörper. 5 Jahre Vollgarantie sichern die hohe Qualität jedes einzelnen CIPAG Modelles.

CFC
0%
FCKW

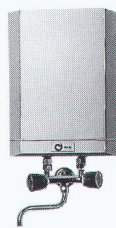

Wandmodelle von 8 bis 200 Litern
Stehmodelle von 200 bis 2000 Litern
Einbaumodelle von 25 bis 300 Litern



Styrodur[®]
von BASF.
Grün und gut.

**...ständig auf Lager
für Ihre Kunden
vom Bau.**

Styrodur gehört zum Besten, was der Dämmstoffmarkt zu bieten hat. Hohe Dämmkraft und Druckfestigkeit, Temperaturbeständigkeit und Feuchtigkeitsunempfindlichkeit, schwerbrennbar BKZ 5.1.

Styrodur löst Dämmprobleme auf Dauer: im flachen und steilen Dach, bei der Kern-, Boden- und Perimeterdämmung. Styrodur dämmt unkaschiert Lagerhallen, Sporthallen und Viehställe. Ein Produkt, das sogar unter Kunststeinbahnen, Kühlhausböden, Straßen und Gleisen dämmt, beweist sich selbst. Deshalb darf Styrodur in Ihrem Angebot nicht fehlen! Es macht sich bezahlt: Für Sie und Ihre Kunden vom Bau.

Bitte fordern Sie weitere Informationen an.

Alleinvertrieb für die Schweiz:

Alporit Dämmstoffe
Kork AG, 5623 Boswil
Telefon 057/47 11 44
Telefax 057/46 18 82

BASF (Schweiz) AG
8820 Wädenswil/Au

BASF

Computersysteme
für
Büroadministration
Architekten,
Bauingenieure,
Werbeagenturen und
Visuelle Gestalter

IDC AG Luzern
Langensandstrasse 74
6005 Luzern
Telefon 041 - 40 45 80
Fax 041 - 44 00 53

Beratung,
Verkauf,
Schulung und
Unterstützung
von Hard-
und Software

Seit 6 Jahren
offiz. Vertreter und
Direktimporteure
von ArchiCad™

Die individuell anpassbare Bauadministrationslösung. Entwickelt vom Architekten für den Architekten.

- Adressenverwaltung
- Kostenschätzung nach BKP
- Baubeschrieb
- Devisierung mit NPK 2000 / BHB
- Vergabung
- Kostenvoranschlag
- Bau-Buchhaltung
- Bau- und Unternehmerabrechnung
- K-Wert-Berechnung nach SIA 180 und 180/1
- SIA 380/1, Energie-Bilanz
- EKG Kostenplanung nach Elementmethode

Mac+Büro

Die Speziallösung für die Büroadministration

- Auftragsverwaltung
- Rechnungswesen
- Personalauswertung und Lohnabrechnung
- Buchhaltung
- Lagerbuchhaltung und Bestellwesen
- Liegenschaftsverwaltung

Das marktführende und professionelle Konstruktionswerkzeug für Architekten und Bauplaner

- Planerfassung in allen Masstäben 2D und 3D
- Automatische 3D-Darstellung
- Photorealistische Berechnungen 2D/3D
- Darstellung von Schlagschatten
- Autom. Fassaden- und Schnittgenerierung
- Massenermittlung
- Animation
- Dynamische Vermessung
- 2D/3D-Symbolbibliothek
- 3D-Spezialbibliothek für Msst. 1/50 und 1/20
- Flächenermittlung in Grundriss und Fassade

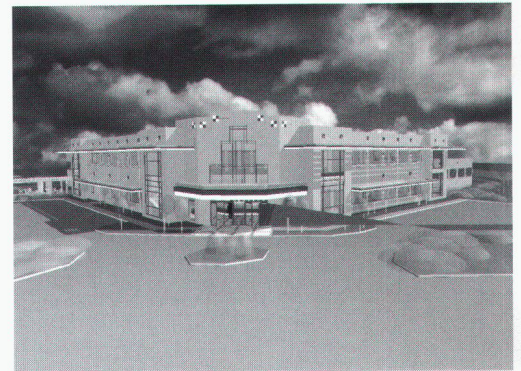

Apple Centre

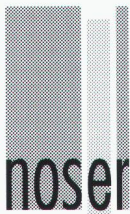

EINLADUNG

**EINSTEIGERSCHULUNG:
BAUADMINISTRATION
MIT APPLE MACINTOSH**

Ein eintägiges Seminar für Architekten und deren Mitarbeiterinnen und Mitarbeiter:
«Rationelles Devisieren und effiziente Bauadministration» (es sind keine Computerkenntnisse nötig): 3.6. / 7.7. / 10.7. / 4.9.93

Telefonieren (052 233 43 21) oder faxen (052 242 31 21) Sie uns Ihre Adresse, damit wir Ihnen die Seminarunterlagen zustellen können.

**BAUADMINISTRATION
2000**

NOSER DATENTECHNIK AG
PLANZSCHULSTRASSE 30
POSTFACH 7
8403 WINTERTHUR
TELEFON 052 233 43 21
FAX 052 242 31 21

LÄRMSCHUTZ-KNOW HOW UNTER DER LUPE

«Lärm beeinflusst die Produktivität am Arbeitsplatz»

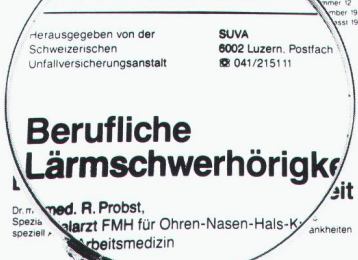

Zahlreiche Studien beschäftigen sich mit gesundheitlichen Schäden durch Lärm. Mit wirksamen raumakustischen Massnahmen lassen sich diese vermeiden. Schallabsorbierende Auskleidungen von Decken und teilweise Wänden reduzieren die Schallreflektion, senken den Lärmpegel

und erhöhen die Sprachverständlichkeit. Unsere vielfältigen Absorptionssysteme und unsere umfassende Beratung verhilft zu "ruhigeren Zeiten".



Siegfried Keller AG

Führend im Lärmschutz

8304 Wallisellen
Telefon 01/839 65 50
Telefax 01/839 65 80

Wilan® und fertig

Wilan-Wandwärmeelemente mit Fertigoberflächen

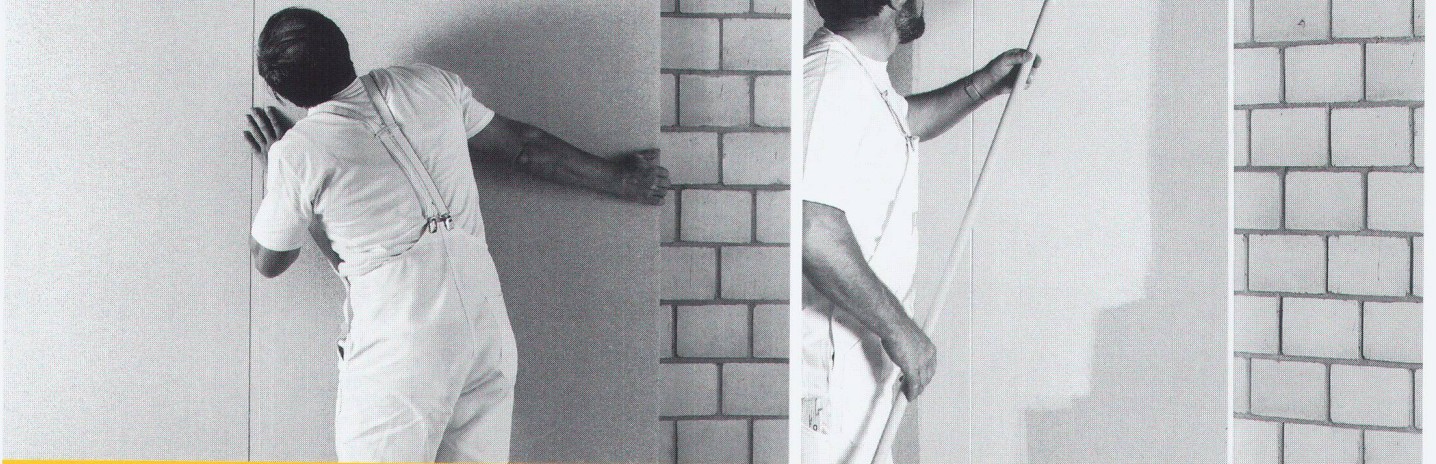

Wilan-Wandwärmeelemente mit Hochwärmeelementen sind mit folgenden Fertigoberflächen produziert: mit Zementfaserplatten, mit Fertigputzdeckschichten, mit Dünnsplattplatten oder mit Kunststoffdeckschichten. Montage: auf alle Unterkonstruktionen, zum Aufziehen oder Einlegen in Betonschalungen.

Wilan-Wandwärmeelemente für qualitäts- und kostenbewussten Gebäudewärmeschutz.

So oder so, wir sind gerne zu Diensten.

Wilan-Wand-, -Decken-, -Dach- und -Fassadenwärmeelemente.



Wilan® Anderhalden AG
Engineering, Produktion, Beratung, Verkauf
CH-6056 Kägiswil
Telefon 041-66 85 85

Die revolutionäre Fensterzarge für hinterlüftete Fassaden!



WALSER+CO.AG

Die neue Walser-Zarge vereinfacht Fassadenanierungen auf eindrucksvolle Weise. Als komplettes System mit eingebautem Wetter- oder Sonnenschutz wird die Zarge in einem Arbeitsgang montiert. Dank dem integrierten, solargespiesenen, elektromotorischen Storenantrieb und der durch das Fenster wirkenden Infrarot-Fernbedienung entfallen sämtliche staubintensiven Bohr- und Durchbrucharbeiten für Kurbel oder Elektroinstallationen. Alles geht schneller. Eine echte Innovation.

KOMFORT MIT SOLARENERGIE

Walser+Co. AG, 9044 Wald AR, Schweiz
Tel. 071 95 15 21, Fax 071 95 15 07



ElaTon®

Zum Thema Schutzbeläge:

Entscheidende Millimeter

Ob Vorbeugung oder Sanierung: ELATON bietet der Stahlbetonkonstruktion nahtlosen Schutz vor schädlichen Einwirkungen. Diese neue Belagsgeneration auf Kunstharzbasis hat sich schon vielfach bewährt. In Industrie- und Gewerbebauten genauso wie auf Parkdecks, Rampen und Brücken. Überall kommt ELATON als Verbundeinheit zum Tragen: als Abdichtungs- und Verschleiss-Schicht. Hart im Nehmen, aber gering in der Dicke und im Gewicht. Verlangen Sie Unterlagen.

 **StahlTon**
Im Element am Bau

StahlTon AG · Riesbachstr. 57 · 8034 Zürich
Tel. 01-384 89 70 · Fax 01-422 11 16

K



CONA®

Zum Thema Boden- und Felsanker:

Sicherheit dank Anker

Ob tiefe Baugruben, instabile Hänge, Fundamentplatten unter Auftrieb oder zugbelastete Fundamente: StahlTon hat für jede Anwendung den richtigen Anker. Vorgespannte ConaSol-Boden- und Felsanker sorgen für die geforderte Sicherheit im Tiefbau – während der Bauzeit und auf die Dauer. Verlangen Sie Unterlagen.

 **StahlTon**
Im Element am Bau

StahlTon AG · Riesbachstr. 57 · 8034 Zürich
Tel. 01-384 89 90 · Fax 01-383 66 40

K

FOAMGLAS®-T5 und FOAMGLAS®-WALL BOARD die optimale, alternative Wärmedämmung für Aussenwände.



FOAMGLAS®-T5 und FOAMGLAS®-WALL BOARD, eine Weiterentwicklung von Pittsburgh Corning für die Dämmung von Vorhangfassaden und zweischaligen Wänden (im Bild der Einbau von FOAMGLAS®-WALL BOARD hinter einer vorgehängten Kunststeinfassade am Beispiel einer Fassadensanierung im Wohnungsbau).

Mit FOAMGLAS®-T5 und FOAMGLAS®-WALL BOARD durch verbesserten Dämmwert zu geringster Dämmdicke und durch günstigeren Materialpreis zu 20% verbessertem Preis-/Leistungsverhältnis bei der Dämmung von Wänden.

Von später am Bauteil nicht mehr zugänglichen Dämmungen wird eine störungsfreie Lebenserwartung, die derjenigen des Bauteils entspricht, erwartet. Die Einsicht der ökonomischen Notwendigkeit dieser Forderung führte vor allem in der hinterlüfteten Fassade und beim zweischaligen Mauerwerk zu einem bereits feststellbaren qualitativen Umdenken bei der Wahl des Dämmstoffes.

Mit den aus ökologischen Gründen verschärften Wärmeschutzanforderungen gewinnt die langfristig mit einem Dämmstoff am Bauteil effektiv erreichte Dämmwirkung immer mehr an Bedeutung. FOAMGLAS® kann weder durch Benetzung noch durch Konvektions-, Diffusions- oder Kapillar-Ströme durchfeuchtet werden. Diese Eigenschaften, in Verbindung mit seiner schwind-, quell-, stauchungs- und setzungs-freien, sowie wetterfesten Materialstruktur, führen dazu, dass allein mit diesem Dämmstoff eine dreidimensional durchgehend homogene Dämmschicht am Bauteil erreicht werden kann. **Mit FOAMGLAS® werden rechnerisch gewünschter und effektiv am Bauteil erreichter Wärmeschutz deckungsgleich.**

War es langfristig schon immer klug, bei der Dämmung auf Nummer Sicher zu gehen, ist es mit den im Preis-/Leistungsverhältnis um $\geq 20\%$ verbesserten FOAMGLAS®-Neuentwicklungen jetzt noch interessanter, auch im Wandbereich auf Nummer Sicher zu gehen.



Das komplette Dämmprogramm von Pittsburgh Corning:

FOAMGLAS®-Platten für die Kompaktbauweise, FOAMGLAS®-Boards für die Trockenbauweise.

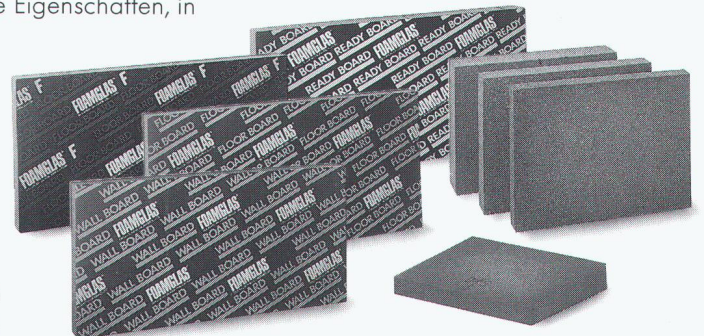

Sonderdokumentationen
■ «Fassade» und
■ «zweischalige Wände»
anfordern!

pc PITTSBURGH
CORNING
(SCHWEIZ) AG

Spitalstrasse 12
CH-2502 Biel
Tel. 032/23 55 55
Fax 032/23 10 81

FOAMGLAS®
Der Dämmstoff der Zukunft.

MIGUA

Sicherheit
mit Profil

Bewegungsfugen- Dichtungsprofile

REIHE **FP**

für Fußbodenflächen mit starker Belastung.

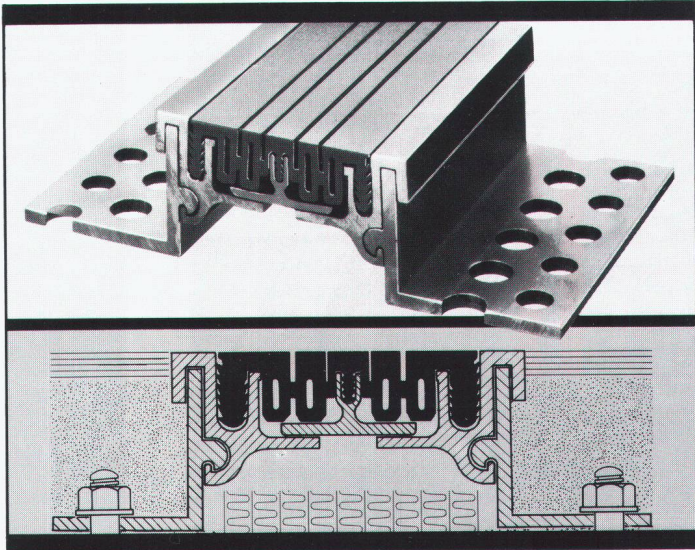

BAMECO AG

8424 Embrach, Stationsstrasse 100
Tel. 01/865 31 34, Fax 01/865 57 90

Architekten,
Ingenieure,
Fassadenbauer,
nun ist es da:
Das andere
Verankerungssystem für
Natursteinfassaden!

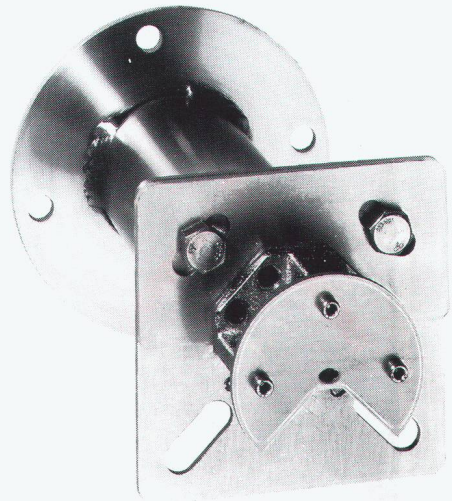

PS-SYSTEM

PS-Systeme AG
Lötschenstrasse 1
3072 Ostermündigen
Telefon 031 931 33 77
Fax 031 932 22 17

schöck **AKTUELL** schöck **AKTUELL**

Schöck setzt neue Massstäbe

Schöck ISOKORB

DER Kragplattenanschluss mit Duplex-Stahl 1.4462

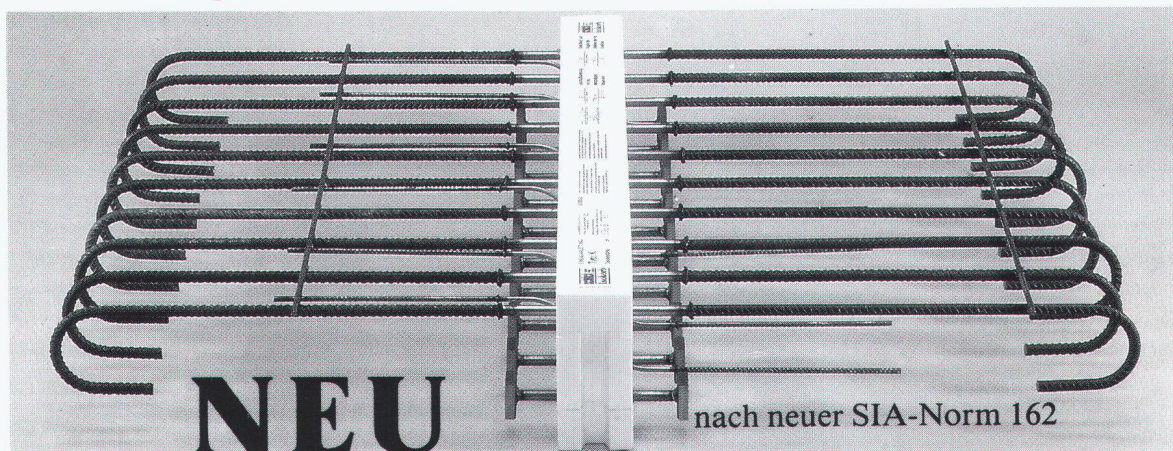

nach neuer SIA-Norm 162

Schöck-Bauteile AG, 5630 Muri
Tel. 057/44 55 44, Fax 57/44 47 85

schöck Ideen
fürs
Bauen

In Kälte-, Wärme- und Schalldämmfragen haben wir das Sagen!

speedikon®

Look and feel

Einfache Bedienung

Günstiger Preis

Neu auch auf PC

Unser Angebot:

Speedikon Ingenieur

2D-Konstruktion (Hoch- und Tiefbau) 2D/3D Armierung für Stabarmierung, Matten und Bügelmatte. Eisenlisten. Plan- und Auftragsverwaltung.

HP 715/33 Rechner, 16 MB RAM, 525 MB Disk, 2 GB Digital Audio Tape (41 MIPS!), zu nur **Fr. 49'750.-** exkl. WUST

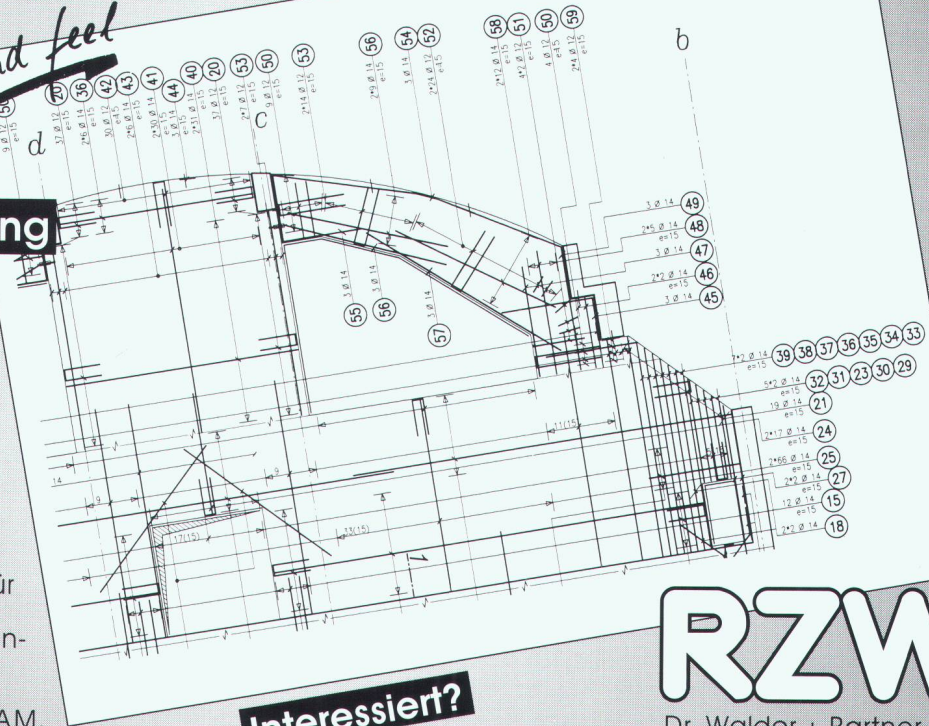

Interessiert?

Ausführliche Dokumentationen oder Vorfürhungen erhalten Sie beim

RZW

Dr. Walder + Partner AG
Tannackerstrasse 2
CH-3073 Gümliigen
Tel. 031 951 21 24



Machen Sie den Spezialisten zum Partner.

Nutzen Sie unser Know-how im integralen Gebäudeschutz zu Ihrem Vorteil. Als Ihr Partner planen wir im Leistungsauftrag selbst die anspruchsvollsten Wärmedämm- und Fassadensysteme. Als Ihr Fassadenbauer setzen wir sie in Bestqualität in die Tat um.

OHNSORG & GADOLA

Fassaden AG

integral Ihr Partner.

Riedstrasse 15, 6330 Cham, Telefon 042/41 76 10

FRISBA

**Garagen/
Tiefgaragensystem**

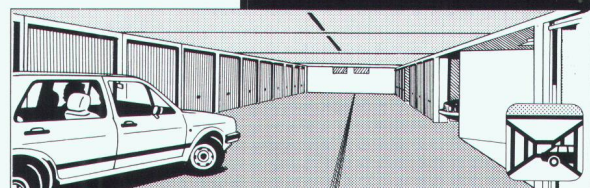
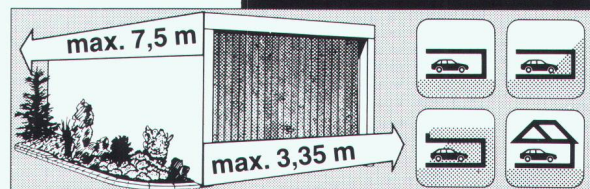

optimal-individuell-preiswert

FRISBA-Dokumentation

Fertiggaragen Tiefgaragen

Name:

Strasse/Nr.

PLZ/Ort:

Tel.:

Auskünfte, Unterlagen und Beratung

FRISBA AG

Fertigaragen und Tiefgaragen
6275 Ballwil

Tel. 041/89 16 66 Fax 041/89 33 94

z.B. Betonfassaden

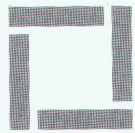

Stüssi AG
8108 Dällikon ZH

Morgentalstrasse 2 8108 Dällikon ZH
Telefon 01 844 00 40 Telefax 01 844 51 00

*Mehr als das.
Seit über 30 Jahren.*

Vorfabrizierte Betonbauten.

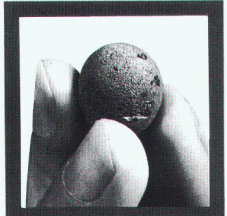

Das Leichtgranulat
aus
gebranntem Ton

Leca®

HUNZIKER 4601 Olten Tel. 062/349 111
Baustoffe

**für
Wärmedämm-Schichten**

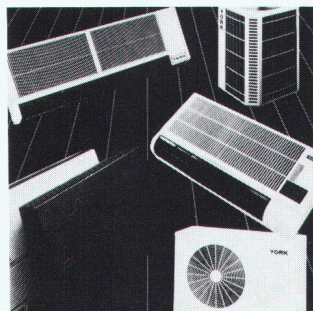

YORK Raumklimatisierung
leise - sparsam - umweltfreundlich

Verlangen Sie noch heute die detaillierten
Unterlagen, damit Sie dem Sommer ge-
lassen-kühl entgegenschauen können.

YORK Schweiz
Grindelstrasse 19, CH-8303 Bassersdorf
Tel. 01/836 70 11 FAX 01/836 97 80

Der moderne Mensch im Zwiespalt
Weiterbildungsseminar für Ingenieure

CONTROL RESET – DAS ANDERE VORPROJEKT
Führungsqualitäten oder «Management by Helicopter»

Eigene und fremde Spannungsfelder als Schlüssel zu einer engagierten Dialog-
fähigkeit?

Aktuelles Zeitgeschehen fordert eine subtile Urteilsfähigkeit, Meinungsbildung
und Entscheidungsfindung.

Sind Konfliktfähigkeit und Konflikteskalation in der modernen Zusammenarbeit
nicht eine Herausforderung an eine andere Gesprächskultur?

Soziale Wahrnehmung und innere Kommunikationsbereitschaft schaffen sozia-
le Wirklichkeiten und ermöglichen damit eine wesentliche Grundlage jedes
geschäftlichen Erfolgs.

Seminardauer: 26. Mai bis 24. Juni –
jeweils 1 1/2 Tage pro Woche (Di./Mi. od. Do.)
Kosten: 1200.–
(Stud. und arbeitslose Ing.: Reduktion möglich)
Anmeldung/Detailinfo: Pilotprojekt, Altenbergstr. 40, 3013 Bern,
Tel. 031/42 77 60
Leitung: G. Schguanin, dipl. Ing. ETH, Tel. G: 031/44 40 24

Alle reden von günstigem Wohnraum, wir tun etwas!

SwissBad 93

Komplett-Programm für das Gesamtbad mit bis zu 20% Einschlag*

* gegenüber herkömmlichen Standardlösungen

SwissBad 93 bietet eine vollständige Pro-
dukte-Palette für den Badezimmer-Umbau
oder -Neubau und besteht ausschliesslich
aus Markenartikeln renommierter Hersteller
mit entsprechender Garantie. Die Auswahl
lässt den Gestaltungswünschen grossen
Spielraum. Überzeugen Sie sich selbst in
einer unserer Ausstellungen in Zürich,
Winterthur, Gossau SG, Chur, Basel,
Bern, Lausanne, Givisiez ER und Lamone-
Lugano. SwissBad 93: Lieferung, Montage
und Service durch Ihren Sanitär-Fachmann.

Sanico-Hub AG · Hauptsitz
8902 Urdorf

Telefon 01 734 60 00 · Telefax 01 734 60 08

SANICO

Wo die Wärme zum Problem wird:

TOSHIBA-Klimageräte



Die wirtschaftliche Lösung für Büros, Computerräume, Verkaufslöke,
Keller, Käsereien, Werkstätten usw.

Ob mobiles Gerät, Schrankmodell, Wand-, Fenster- oder Deckengerät-
aus dem vielseitigen Toshiba-Programm finden wir auch für Sie
die richtige Lösung!

Verlangen Sie detaillierte Unterlagen bei Ihrem Fachhändler oder direkt bei:

Krüger + Co.
9113 Degersheim, Tel. 071/54 54 74
Niederlassungen: Siebnen SZ, Zizers GR, Same-
dan GR, Dielsdorf ZH, Weggis LU, Grellingen SO,
Münsingen BE, Forel VD, Gordola TI

KRÜGER

AUSWAHL, MIT DER SIE GUT ABSCHNEIDEN.

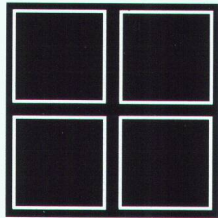
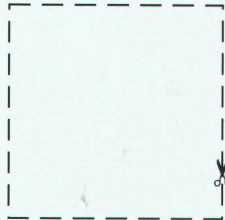

Ein gutes Fenstersystem erkennen Sie am Rahmen. Und am grossen Zubehörsortiment, das Sie massgeschneidert einsetzen können. So wie das von TRYBA.

TRYBA
FENSTER MIT PROFIL

TRYBA SCHWEIZ BAHNHOFSTRASSE 2A
4900 LANGENTHAL TEL. 063 22 99 77 FAX 063 22 64 81

O & P BSW

Bringen Sie mehr Licht unters Dach



®VELUX ist ein eingetragenes Warenzeichen

Original und preiswert wie alles von VELUX. Schaffen Sie sich Ihren zusätzlichen Wohnraum im Estrich. Mehr Atmosphäre, mehr Licht, weniger Wärmeverlust. Wir haben viele Ideen. Verlangen Sie Unterlagen.

VELUX®
Dachflächenfenster

VELUX (SCHWEIZ) AG, 4632 Trimbach, Tel. 062 20 12 12, Fax 062 23 16 80

Unsere Erfahrung, Ihre Sicherheit!

EGCOBOX®

- EURO-Patent
- EMPA-getestet

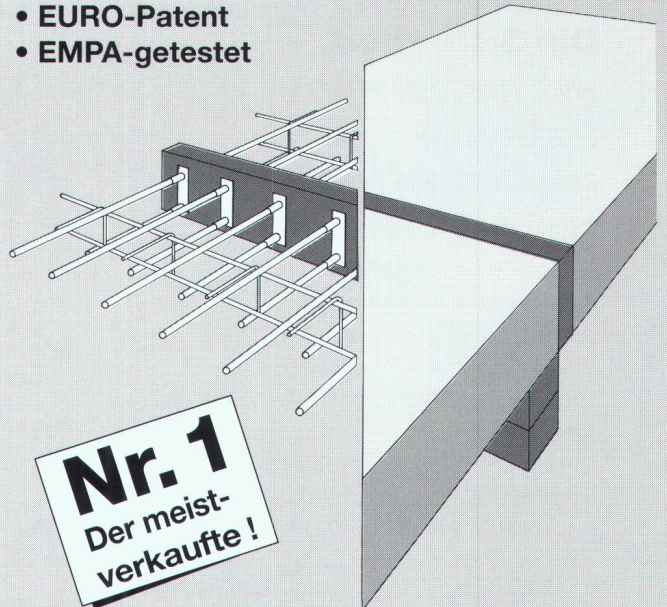

Nr. 1
Der meist-
verkaufte!

"Setzen Sie auf den Schweizer Erfinder des wärmedämmenden Kragplattenanschlusses"

100%

Normkonform
Korrosionssicher
Bruchsicher
Einbausicher
Brandsicher
Fachberatung
Fachhandervertrieb

Beratung, Verkauf CH, Export:

EGCO AG
Les Placettes
1696 Vuisternens-en-Ogoz
Telefon 037 / 31 30 12
Telefax 037 / 31 30 50

EGCO®

Kreativität am Bau

Verlangen Sie detaillierte Unterlagen

Hubacher
SARIN

**Die Sicherheit,
auf ungeplante
Anfragen
geplant antwor-
ten zu können.**

Jederzeit für wichtige Personen und wichtige Meldungen erreichbar zu sein. Ein gutes Gefühl der Kontrolle. Ein kleiner Funkrufempfänger passt sich Ihnen an.

Die eigene Rufnummer macht Sie erreichbar für persönliche Informationen in Textform oder mit Ziffern. Ob im Beruf, in der Freizeit oder wann immer Sie es planen. **Ab Fr. 245.-**

**Rufen Sie uns gratis an.
24 h Infos, auch sonntags:**



MOTOROLA PAGING / WÄTTLINGER

Paging erreicht Sie!

Die Antwort ist Reaktion.