

Objektyp: **Advertising**

Zeitschrift: **Schweizer Ingenieur und Architekt**

Band (Jahr): **109 (1991)**

Heft 21

PDF erstellt am: **22.09.2024**

Nutzungsbedingungen

Die ETH-Bibliothek ist Anbieterin der digitalisierten Zeitschriften. Sie besitzt keine Urheberrechte an den Inhalten der Zeitschriften. Die Rechte liegen in der Regel bei den Herausgebern. Die auf der Plattform e-periodica veröffentlichten Dokumente stehen für nicht-kommerzielle Zwecke in Lehre und Forschung sowie für die private Nutzung frei zur Verfügung. Einzelne Dateien oder Ausdrucke aus diesem Angebot können zusammen mit diesen Nutzungsbedingungen und den korrekten Herkunftsbezeichnungen weitergegeben werden. Das Veröffentlichen von Bildern in Print- und Online-Publikationen ist nur mit vorheriger Genehmigung der Rechteinhaber erlaubt. Die systematische Speicherung von Teilen des elektronischen Angebots auf anderen Servern bedarf ebenfalls des schriftlichen Einverständnisses der Rechteinhaber.

Haftungsausschluss

Alle Angaben erfolgen ohne Gewähr für Vollständigkeit oder Richtigkeit. Es wird keine Haftung übernommen für Schäden durch die Verwendung von Informationen aus diesem Online-Angebot oder durch das Fehlen von Informationen. Dies gilt auch für Inhalte Dritter, die über dieses Angebot zugänglich sind.



Wir machen uns stark für Parkhäuser. Massgeschneiderte Konzepte – von Sika.

Von der **Betondiagnose** zum angepassten **Gesamtkonzept** – alles aus einer Hand. Aufeinander abgestimmte, in der Praxis bewährte Produkte garantieren den Erfolg der Ausführung.

Betonreprofilierung und Feuchtigkeitssperre mit **Sikafloor® EpoCem**, der einzigartigen Materialtechnologie. Verschleissfeste Belagssysteme innen und aussen,

auch Risse überbrückend, mit der bewährten **Sikafloor® Bodenbelagstechnik**.

Im Detail ausgereifte System-Komponenten wie Rampen, Aufbordungen und Fugen.

Umfassendes Know-How, Qualität und Sicherheit – durch Sika.

Profitieren Sie von unserer Erfahrung – wir sind in Ihrer Nähe.



**Bauchemie
aus der Schweiz.
Für die Welt.**

BRUN

BRUN Hohlplatten: Das Deckenbau-System unserer Zeit!

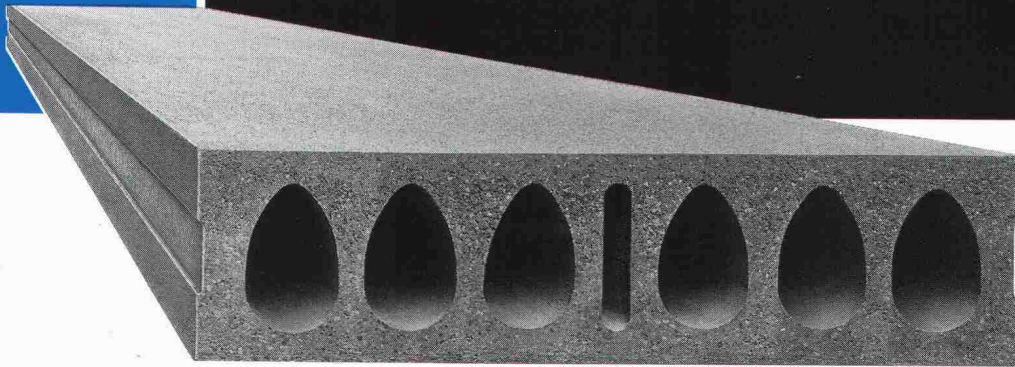

Vorfabrizierte Betonelemente für
Wohn-, Gewerbe- und Industriebauten.

In der Anwendung rationell, schnell
und preiswert.

(Verlangen Sie unsere Dokumentation.)

BRUN

ELEMENTWERK BRUN AG LUZERN

Mooshüslistrasse, 6032 Emmen
Tel. 041/55 16 16 Telefax 041/55 18 66

Planung · Fabrikation · Montage · Service/Unterhalt · Planung · Fabrikation · Montage · Service/Unterhalt

Hydraulisch- mechanische Boden-



und Bühnentechnik



Ernst Hunziker AG

Konstruktionswerkstätte

5734 Reinach AG

Telefon 064 - 71 83 12
Fax 064 - 71 83 16



in Mehrzweck-, Saal- und Theater- bauten

Verlangen Sie unsere
Unterlagen oder ein
unverbindliches Gespräch

Planung · Fabrikation · Montage · Service/Unterhalt · Planung · Fabrikation · Montage · Service/Unterhalt

ID-C¹

Computersysteme
für Architekten
Bauingenieure
Werbeagenturen und
Visuelle Gestalter



CAD - Programme für Architekten

ArchiCAD	3D-Projekt- und Werkpläne
topCAD	professionelles 2D-Programm
ClarisCAD	kostengünstiges 2D-Programm
MiniCAD	kostengünstiges 2D-Programm
Zoom	3D-Designprogramm zur Entwicklung und Präsentation von einzelnen Bauteilen und Objekten
cumTerra	3 D-Geländemodellierungsprogramm

Bauadministration Mac+Bau

Vorprojekt	Kostenschätzung Finanzierung Mietzins Baubeschrieb
Bauprojekt	K-Wert Berechnung Dampfdiffusion SIA 380/1 Kostenvoranschlag Devisierung
Vorbereitung	Vergabung Terminplanung Werkverträge
Ausführung	Kostenkontrolle Baubuchhaltung Zahlungswesen Bauabrechnung
Abschluss	Unternehmerabrechnung Garantieabnahme

Hauptsitz:
IDC AG
Langensandstrasse 74
6005 Luzern
Telefon 041 40 45 80
Fax 041 44 00 53

Filiale:
IDC AG
Seestrasse 78
8703 Erlenbach
Telefon 01 910 11 66
Fax 01 911 03 40

RECKLI®

Strukturbeton-Produkte

Dort, wo es auf die Gestaltung der Oberfläche ankommt. RECKLI-Strukturmatrizen und -schalungen sind in vielen Mustern, von der einfachen Holzstruktur über Erscheinungsbilder natürlicher Materialien bis hin zu anspruchsvollen geometrischen Formen erhältlich. Mit RECKLI-Flüssigkunststoffen lassen sich Formen und Schalungen nach eigenen Modellen oder bereits vorhandenen Bauteilen herstellen, rein dekorativ oder mit funktionellem Hintergrund. Die elastischen RECKLI-Strukturformen ermöglichen leichtes und beschädigungsfreies Ausschalen der Bauteile.

Bild: St. Chrischona-Übermittlungsturm in Bettingen mit windbrechendem Oberflächenstreifen, hergestellt mit einer RECKLI-Sonderstruktur-schalung in Gleitbauweise.

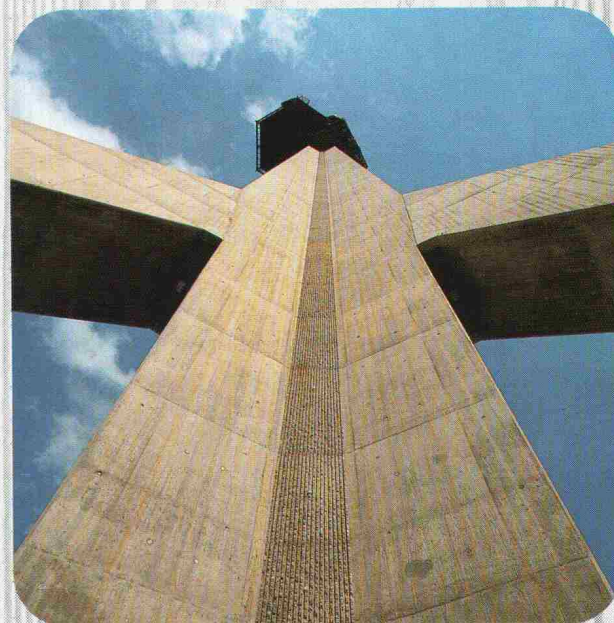

ANKABA

ANKABA
Ankertechnik + Bauhandel AG
Brandbachstrasse 6
CH-8305 Dietlikon
Telefon 01/833 32 33
+ 833 29 33
Telefax 01/833 34 75

JORDAHL® THERMOELEMENTE
RAPIDOBAT-SCHALUNG
SCHALUNGZUBEHÖR
PRO BETON

EL Schöck AKTUEL Schöck AKTUEL

Schöck setzt neue Massstäbe

Schöck ISOKORB

DER Kragplattenanschluss mit Duplex-Stahl 1.4462

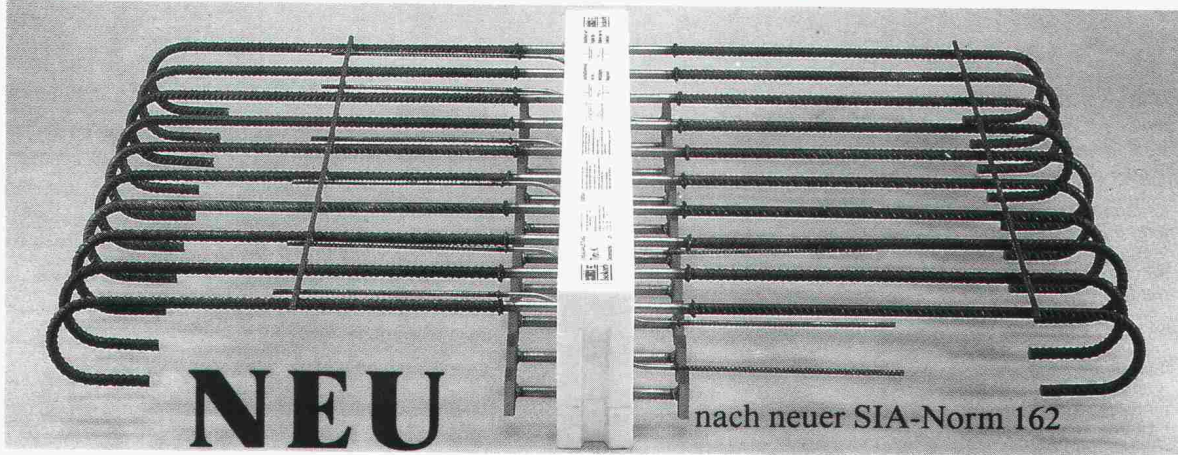

Schöck-Bauteile AG, 5630 Muri
Tel. 057 / 44 55 44, Fax 57 / 44 47 85

schöck Ideen
fürs
Bauen

In Kälte-, Wärme- und Schalldämmfragen haben wir das Sagen !

Der Aufzug- Spezialist:

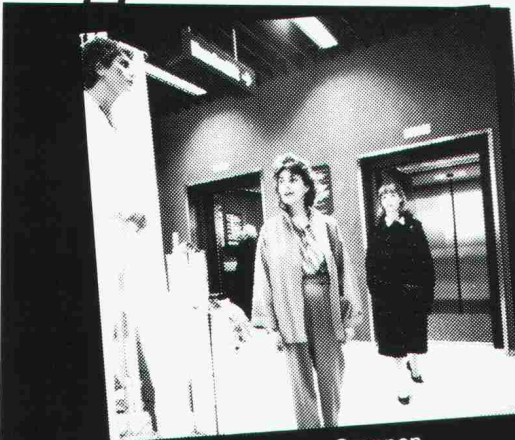

z.B. Personenaufzugs-Gruppen
mit elektronisch geregelter Antrieb, für
Warenhäuser und Einkaufszentren.

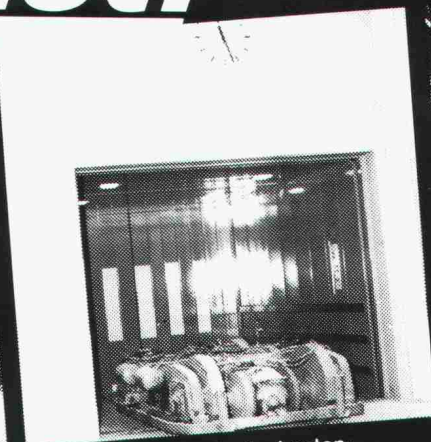

z.B. elektro-hydraulische Lasten-
aufzüge in Norm- und Sonderausführung,
bis 10 000 kg Nenntragfähigkeit.



z.B. Unterfluraufzüge mit überfahrbarem
Schachtabschluss – wenn der Aufzug nicht
ins Gebäude eingebaut werden kann.

A1

Verlangen Sie unsere Spezial-Dokumentation! Trapo KÜNG AG, 4002 Basel, 061/312 6615

TRAPO KÜNG

«Alu-Rollgerüste sind unser Bier.»

Schnelligkeit, Flexibilität, Wirtschaftlichkeit und Sicherheit sind heute gefragt!



Treppentürme

Spanngerüste

Zimmergerüste

Fassaden-Befahranlagen

Von 30 cm bis 20 m Arbeitshöhe.

Arbeitsplattformen bis zu 3 Metern Länge und 1.40 Metern Breite. Indupro-Gerüste werden aus einer hochwertigen Aluminiumlegierung hergestellt und entsprechen 100% den Vorschriften.

Preislist!

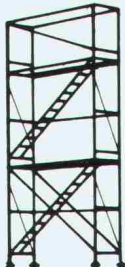

Zimmergerüste Spanngerüste Treppentürme
(mobiles Alu-Rollgerüst, zusammenklappbar)

Indupro Dienstleistungen:

Wir liefern alle Gerüste an den gewünschten Einsatzort, bauen auf (und auch wieder ab) und instruieren an Ort und Stelle.

Indupro – immer gut gerüstet!

Verkauf/Vermietung/Leasing

INDUPRO

Gerüst-Center in Basel, Bern, Zürich.

Indupro AG, Industriestrasse 6, 8305 Dietlikon, Tel. 01-833 30 70

Senden Sie uns bitte
Unterlagen über:

- Zimmergerüste
 Treppentürme
 Spanngerüste
 Fassaden-Befahranlagen

Name: _____

Firma: _____

Adresse: _____

PLZ/Ort: _____

Telefon: _____

© Fruet + Ogi, Zürich 061

Kombi-Terminal

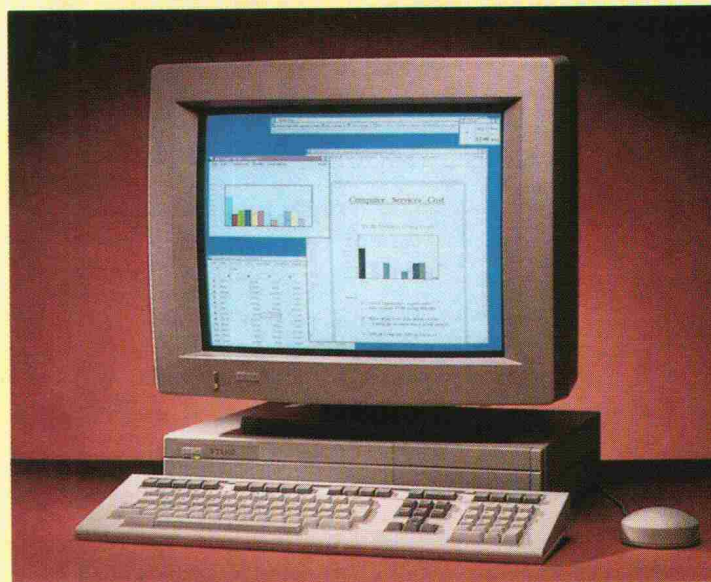

Color X-Window Terminal VT1300

Auf einen Blick:

- Color X-Window Terminal für die Darstellung mehrerer Sessions unter VMS oder UNIX
- 19 Zoll 1280 × 1024 Bildschirm
- Voller Ethernetanschluss (Thick- und Thinwire)
- Aufrüstbar zur VAXstation 3100 Mod. 30 SPX

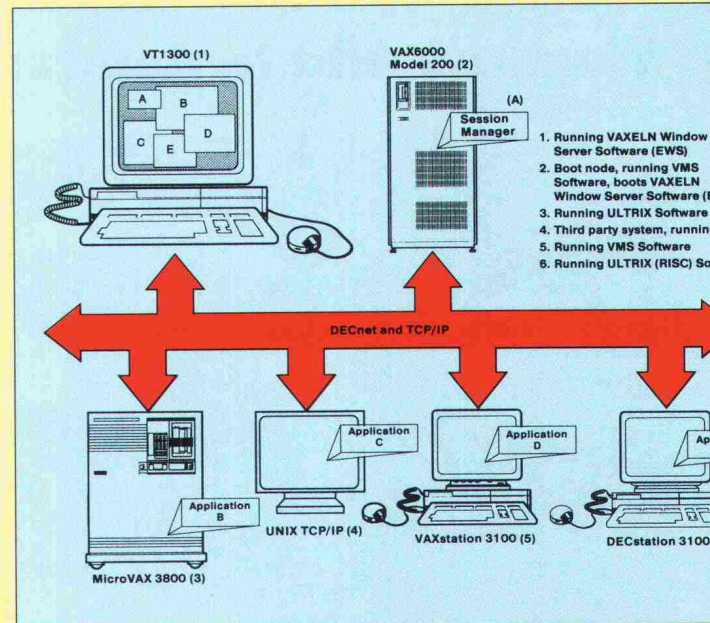

Offizieller DEC-Partner

digital

Digital Equipment Corporation (DEC)

natürlich von

teleprint tdc SA
COMPUTER PERIPHERIE

Industriestrasse 2, CH-8108 Dällikon

Telefon 01 / 844 18 19 • Telefax 01 / 844 51 77

Wir machen Bewegungen mit.

Risse, die durch Bewegung im Bauwerk entstehen, lassen sich auf einfache Weise durch unsere Lager vermeiden.

LASTO-STRIP, Hochbaulager.

Sie werden zwischen Betondächern und gemauerten Tragwänden verwendet.

LASTO-FOL, Trennfolien.

Sie werden überall dort eingesetzt, wo eine gleitende, jedoch verdrehungslose Trennung tragender Bauteile verlangt wird.

LASTOFLON-PAD, Gleitlager.

Ein allseitig bewegliches Gleitlager für kleinste Reibwiderstände und grosse Verschiebungen.

LASTO-BLOCK, Lager.

Das qualitativ hochstehende Lager, das sowohl im Hoch-, Tief- und Brückenbau Anwendung findet. Zum Übertragen von kleinen bis grossen Lasten bei verschiedenen Bewegungen.

PROCEQ-Lager lösen alle Ihre Probleme, die Sie mit Bauwerksbewegungen haben.

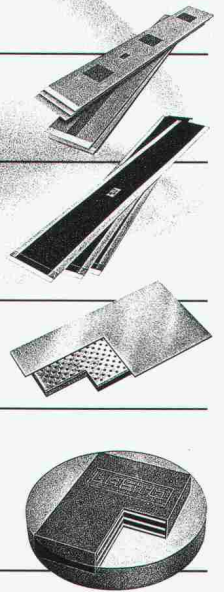

**Wer es genauer wissen will,
verlangt unsere Beratung.**

proceq

PROCEQ SA · Riesbachstrasse 57 · 8034 Zürich
Telefon 01/383 78 00 · Telefax 01/383 99 14

Wartung und Instandsetzung von Industrieböden



Ihr Spezialist

Amarit AG Bern
Amarit AG Luzern
Amarit AG Zürich
Amarit SA Lausanne

Fellerstrasse 11, 3027 Bern
Eichwaldstrasse 5, 6000 Luzern 4
Stationsstrasse 3, 8306 Brüttisellen
Route de la Conversion, 1093 La Conversion

031/567766
041/414012
01/8335555
021/396166

m
amarit ag
Industrieböden Belagstechnik



Unglaublich...

- **50% Kostenersparnis**
- **Optimale Isolationslösung**
- **Sicherheit durch überlegenen Korrosionsschutz**
- **Rationelles Verlegen**
- **Keine unterbrochene Statik**
- **Sonderanfertigungen**

...aber wahr, diese Vorteile des Kragplatten-Isoliererelementes von SFS Stadler!

Erhältlich in den Höhen: 16, 18, 20 cm

NEU!

Auch in den Höhen 22 und 24 cm lieferbar.

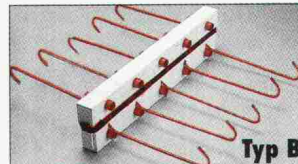
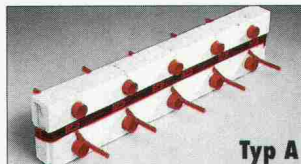

Senden Sie mir:

- Den neuen, ausführlichen Kragplatten-Isoliererelement-Prospekt
- Den praktischen Bestellblock

Name: _____

Firma: _____

Adresse: _____

Vertrieb Ostschweiz:

SFS Stadler
9435 Heerbrugg
Tel. 071-70 51 51

Vertrieb übrige Regionen:

Betomax AG
8604 Volketswil
Tel. 01-945 04 04



SEB 2.01.90

Neu: Infoconcept von Schweizer

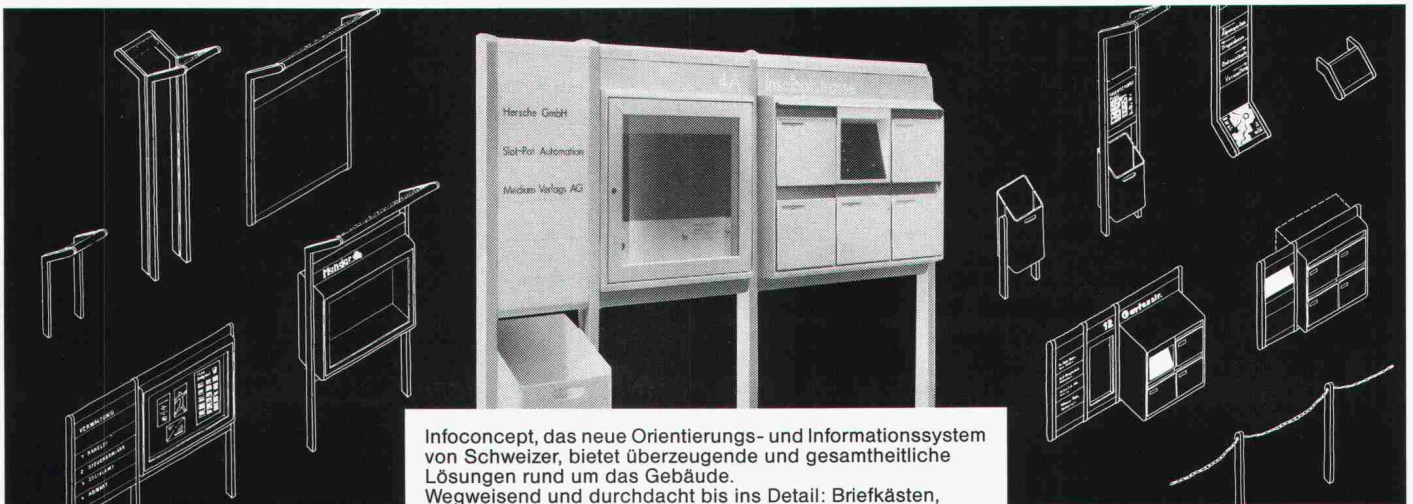

Infoconcept, das neue Orientierungs- und Informationssystem von Schweizer, bietet überzeugende und gesamtheitliche Lösungen rund um das Gebäude.

Wegweisend und durchdacht bis ins Detail: Briefkästen, Sonnerie, Beschriftungen, Hinweisschilder und Abschrankungen, Beleuchtungselemente, Abfallbehälter und Vitrinen. Ein flexibles Baukastensystem für jede individuelle Lösung. Verlangen Sie unsere ausführlichen Unterlagen.

Schweizer

Ernst Schweizer AG
Metallbau
8908 Hedingen
Telefon: 01 763 61 11

Ihr Angebot interessiert uns. Bitte informieren Sie uns über Infoconcept, das neue Orientierungs- und Informationssystem von Schweizer.

SIA
Firma: _____
Name: _____
Strasse: _____
PLZ/Ort: _____
Bitte einlesen an:
Ernst Schweizer AG
8908 Hedingen
Tel.: _____

Die Form

Eine klassische Form in neuer Perfektion. Elite Merkur. Drücker in Chromnickelstahl. Er sieht nicht nur gut aus, sondern liegt auch gut in der Hand. Dazu kommen die hohe Kratzfestigkeit, das hochwertige Finish und der edle Glanz des Chromnickelstahls.

Kombiniert mit einem Glutzschild Ihrer Wahl. In Ihrem nächsten Neubau.



Glutz

Beschlagen in Beschlägen

Glutz AG, Segetzstrasse 13
4502 Solothurn
Tel. 065 215171
Fax 065 22 06 57
Telex 934 163

Swif-Inox V2A/V4A

V2A-CrNi-1.4301 V4A-CrNiMo-1.4429

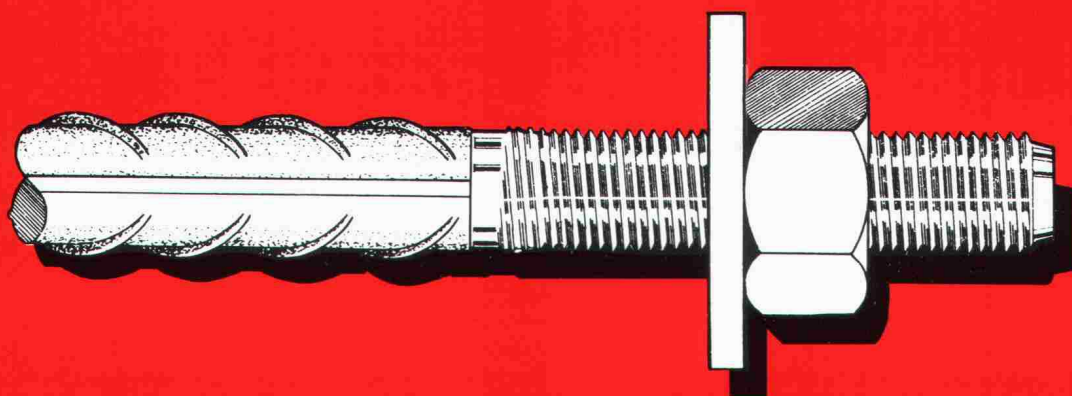

Rostfreier Stahl \varnothing 10, \varnothing 12, \varnothing 16, \varnothing 20, \varnothing 25,
 \varnothing 32, \varnothing 40, \varnothing 50.

Konstruktiver Ingenieurbau
Beratung – Planung – Fabrikation

Swif AG

8712 Stäfa/ZH Telefon 01 937 44 75 Fax 01 937 20 32

Apple Macintosh

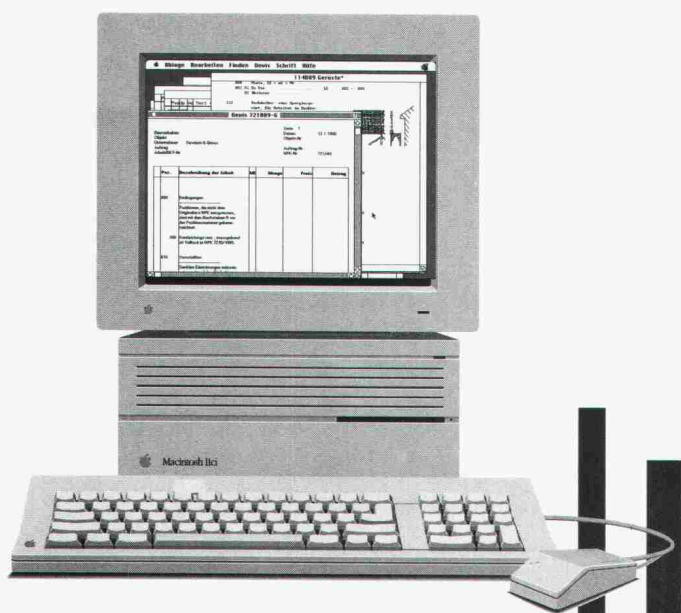

Bauen Sie auf ein gutes Fundament

... mit der Baulösung auf dem Apple® Macintosh® Computer und den Programmen MacDevis™ 2000 (für NPK 2000) und MacBaukosten. Leicht erlernbar für jedermann, effizient, vielseitig!

Und damit nicht genug: CAD, Büroadministration, DTP, etc. lösen Sie mit dem Macintosh im Handumdrehen. Verlangen Sie Unterlagen oder vereinbaren Sie einen Demo-Termin.

ILR AG, Universitätstr. 87, 8033 Zürich, Tel. 01-363 40 12



Sie möchten ein EDV-System einsetzen, welches Ihren Anforderungen entspricht? Sprechen Sie mit uns! Wir bieten Ihnen ausgereifte Gesamtlösungen auf PC-Systemen an: Das speziell für die Baubranche entwickelte

CAD Programm

unicad, welches keine Vergleiche mit CADs auf Mehrplatzanlagen zu scheuen braucht;

NPK Programm

für Devisierung nach NPK Bau 2000, natürlich mit SIA 451 und Barcode;

BKP Programm

für die Baukostenkontrolle und Bauabrechnung (MS-Windows-Serie);

BKA Programm

für die Baukostenanalyse und Kostenschätzung nach BKA/CRB (MS-Windows);

SIA 1040 Programm

für die Büroorganisation und Nachkalkulation der Aufträge (MS-Windows).

Wir liefern komplette Lösungen mit Schulung und Beratung. Besuchen Sie uns

an der Logic

in Zürich.

Es wird sich für Sie lohnen!

Logic Zürich
28.5. - 1.6.91
Halle 3, Stand 111

PTO P. PETILLO
EDV-Generalunternehmung
Hauptstr. 72 - 5212 Hausen
Tel 056/ 42 12 32 Fax 056/ 42 25 36



INFO-BON

- Ja, ich interessiere mich für
- Bitte schicken Sie mir Unterlagen.
- Ich möchte eine Vorführung. Rufen Sie mich bitte an.
- Reservieren Sie mir einen Vorführtermin an der Logic.

Firma:

Strasse:

PLZ/Ort:

Telefon:

Kontaktpers.:

ARCHES

ARCHITEKTUR — EDV-SUPPORT

DANIEL SCRETA

Hubacker 8265 Mammern Telefon 054/41 31 28
Fax 054/41 52 58

Praxisbezogene, unabhängige **Beratung** für EDV-Architektenlösungen

Pflichtenheft erstellen

Evaluation des optimalen Systems

Betriebsberatung in Systematik

Temporäre **Unterstützung** während der Einführungsphase

Temporäre **Unterstützung** bei Engpässen (alle Teilleistungen)

- Bauadministration
BAU PLUS HEINIGER + PARTNER AG
auf IBM PS/2
- CAD-Expertensystem «SPEEDIKON»
auf HP 9000/340

Elektronischer Kalkschutz: Schweizer Fabrikat «Swiss Made» Moderne Technologie Elektromagnetische Arbeitsweise Ökologisches System

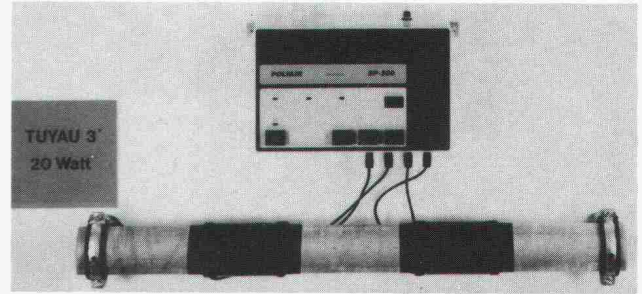

Kein Umbau der Leitungen, keine chemischen Produkte, abnehmbar und einstellbar

Polyair S.A

Yverdon-les-Bains, Tel. 024/22 02 72
Fax 024/21 81 22

Baulaser: Horizontal und vertikal



Wild LNA2L

Der präzise
und robuste
Baulaser für
Horizontal- und
Vertikal-
Anwendungen

Leica AG Kanalstrasse 21 · 8152 Glattbrugg · Tel. 01/809 33 11
Rue de Lausanne 60 · 1020 Renens · Tél. 021/635 35 53

Leica

Oberlichter

Ihr Partner für
wertbeständige Lösungen



Stahlbauten/Hochregallager
Fenster und Fassaden
Transportsysteme

Tuchschnid



Tuchschnid AG · CH-8500 Frauenfeld · Telefon 054 26 1111

allcad ag
Laufenbachstrasse 9
8625 Gossau
Tel. 01 935 49 27

Kaufen Sie keine «Maus»



im Sack. Testen Sie vorher
ALLPLOT/ALLPLAN = CAD für
Architekten und Bauingenieure
an einem unserer Arbeitsplätze
an der

Logic 91 in Zürich
28.05. bis 01.06.91
Halle 3, Stand 146

CAD
für Architekten und Ingenieure
Verkauf, Schulung, Beratung,
Planproduktion



allcad®

Pfahlfundationen

- Bohrpfähle
- Ortsbetonpfähle «DELTA»
- Vibro - Ortsbetonpfähle
- Vorfabrizierte Betonpfähle
- Holzpfähle
- Presspfähle für Unterfangungen
- Mikropfähle
- Wasserbauarbeiten
- Spundwände

EGGSTEIN AG

Spezialgrundbau

Industriestrasse 6

6005 Luzern

Telefon 041 / 44 66 04/05

A. Tschümperlin AG

BAUSTOFFE

«Macono» Böschungsteine

Eine ästhetisch und wirtschaftlich überzeugende Lösung.

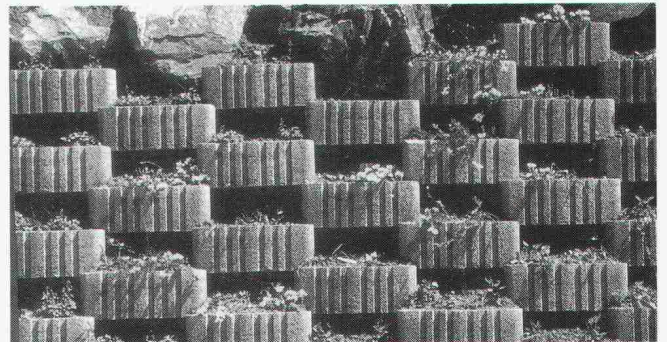

Das bepflanzbare Mauer-
system für Böschungssicherungen,
Terrassierungen mit Stützfun-

tion sowie freistehende Sicht-
und Lärmschutzwände.
In zwei Farbtönen erhältlich.

Senden Sie uns die vollständige
Böschungstein-Dokumentation

Wir wünschen eine unverbindliche
Beratung

Coupon einsenden oder kopieren und
faxen an:

Firma _____
Name _____
Strasse _____
PLZ/Ort _____
Tel. _____ SIA 91

A. Tschümperlin AG · Neuhof · 6340 Baar · Tel. 042-33 34 44 · Fax 042-31 33 43

Pole Position

**Raum- und Platzbedarf?
Wir bieten die Lösung!**

Miete
Kauf
Leasing



Einzelcontainer oder komplette Gebäude

Preisgünstig, mobil, sofort benutzbar! Mieten Sie doch einfach Ihre Räume. Conducta liefert Ihnen alles, z. B.

- Büro
- Unterkünfte
- Garderobe
- Kantine
- Bauleitung
- Sanitär
- Magazin
- Werkstatt
- Temporäre Räume während Umbauzeit usw.

Temporäre Wohnheime

Conducta Fabrik für Baumaschinen Winterthur 052/89 88 88 **Conducta**
Kappel/SO 062/46 42 20 Landquart 081/51 53 33 Münchenbuchsee 031/869 39 39

H&T SCHIEBEWÄNDE

**Qualität hat
einen Namen**



Hotel Palace Gstaad

Senden Sie uns dieses Inserat. Wir schicken Ihnen weitere Dokumentationen.

**HOCH-&
TIEFBAU AG AARAU**
SCHREINEREIBETRIEBE Gegründet 1869

Schiebewände
Harmonikaturen
Wintergärten
Fensterfabrik

Vorm. M. Zschokke AG 5001 Aarau Tel. 064 24 33 24 Fax 064 24 46 44
Niederlassung 1820 Montreux Telefon 021 963 00 20 Fax 021 963 00 82

NEOLTEC SA

FOSAM

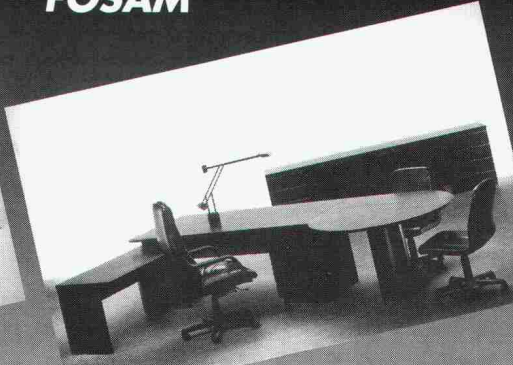

**EINRICHTUNG
FÜR BÜRO
UND TECHNIK
VON A bis Z!**

ROUTE DE LA PIERRE
CH - 1024 ECUBLENS
TEL : 021 / 691 86 11
FAX : 021 / 691 51 40

Jetzt in die erste Startreihe für den nächsten Bauboom.

Zugegeben, im Moment sitzt das Geld in der Baubranche nicht so locker. Aber der nächste Aufschwung kommt bestimmt. Und deshalb investiert der Architekt mit Zukunft genau jetzt in CAD von Fides.

Damit Sie nicht hinter der Konkurrenz herfahren, am besten noch heute den Coupon an uns absenden.

CAD von Fides: kein Problem.

ALLPLOT/ALLPLAN von

Fides Informatik
Badenerstr. 172
8004 Zürich
Telefon 01 249 27 06
Fides Informatik
Hans Hugli Strasse 3
2501 Biel
Telefon 032 23 77 11

FIDES
INFORMATIK

Ausschneiden und noch heute einsenden an

Fides Informatik, Frau Hövker, Badenerstr. 172, 8004 Zürich

Ja, senden Sie mir bitte sofort

- Detaillierte ALLPLOT/ALLPLAN-Beschreibung
- Preisliste ALLPLOT/ALLPLAN
- ALLPLOT/ALLPLAN-Planbeispiele
- Info's über AZAD-Bauadministration
- Programmübersicht für Architekten
- Programmübersicht für Bauingenieure

Name: _____
Firma: _____
Strasse: _____
PLZ/Ort: _____
Telefon: _____

Hebebühnen

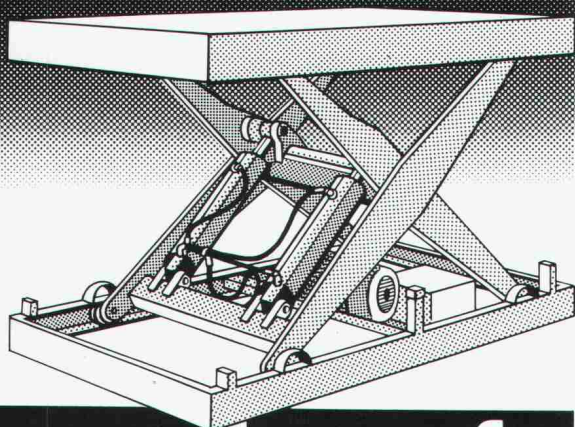

Eckbauer + Schöch ASW

kempff
Förder- und Lagertechnik

CH 9101 Herisau
Telefon 071 531 531
Telefax 071 513 329

Ein Ergebnis aus 10 Jahren intensiver Forschung

Raumfugen für Beton

Mastix

Sicherheitsdichtung

Unverwüstlich, wasserdicht, leicht zu verlegen,
Mastix will Ihnen zeigen, zu was es fähig ist.

Verlangen Sie unverbindlich
unsere Dokumentation oder unsere VHS-Kassette .

Dokumentation VHS-Kassette

Name/Unternehmen : _____

Adresse : _____

PLZ/Ort : _____

Tel. : _____

SYNTHESE

Mastix SA Rte Aloys-Fauquez 28 CH-1018 Lausanne
Tel. 021/38 29 49 Fax 021/38 31 72

einzigster
Zeichenanlagen-Discount der Schweiz

Zeichenmaschinen
Zeichentische
Planschränke/Leuchttische
Büromöbel/CAD-Arbeitsplätze

erstklassige Qualität
unschlagbare Preise
garantierter Service

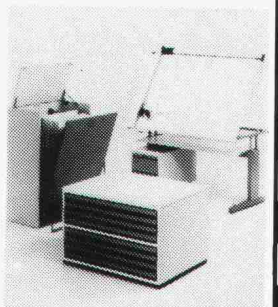

PrintMediaService 1

JOMA-Trading AG, Weiernstrasse 22
8355 Aadorf, Tel. 052/6141 11, Fax 052/6120 51

Wenn Sie bei

Tankanlagen

dübi denken, können Sie Jassen gehen!

Oder Fischen. Wir lösen Ihr Problem, und Sie können sich mit Wichtigerem beschäftigen. Verlangen Sie kostenlos und unverbindlich erste Informationen und ein kleines Geschenk.

- Kunststoff-Tanks und -Wannen
- Erdverlegte Kugeltanks

dübi

Name / Firma: _____

Strasse: _____

PLZ / Ort: _____ SIA

Einsenden an: dübi AG, Industriezone Hofmatt
3360 Herzogenbuchsee, Telefon 063 60 12 12



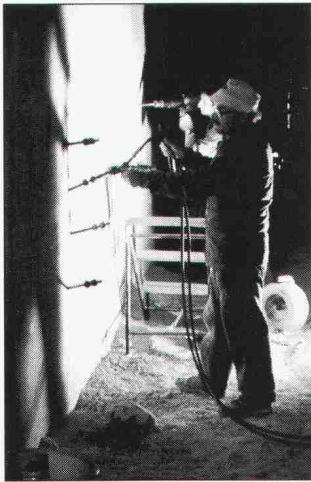

Wir sind Ihre Spezialisten für:

- Elastische- und Kraftschlüssige-Injektionen
- Mauerentfeuchtungen
- Betonsanierungen
- Spezialverputze und Dichtverputze
- Klebarmierungen
- Kunstharzbeschichtungen
- Gunitierarbeiten

TECTON

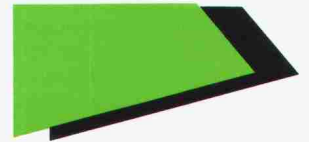

Tecton Bautenschutz AG
Ringstrasse 18
5432 Neuenhof
Tel. 056 / 87 11 90
Fax. 056 / 86 18 55

Was wir schützen bleibt erhalten.

KÄLTE
WÄRME
LÄRM

Für
**gesundes
Klima**

SCHICHTEX
DÄMMSYSTEME

Bau + Industriebedarf AG
4104 Oberwil, Tel. 061 401 40 30, Fax 061 401 29 23



BERATUNG
BERECHNUNG
AUSFÜHRUNG

- BOHRPFÄHLE IN LOCKERGESTEIN UND FELS BIS Ø 250 CM
- PFAHLWÄNDE
- FILTERBRUNNEN MIT WASSERHALTUNG
- VORGEBOHRTE SPUNDWÄNDE
- RAMMARBEITEN: HOLZPFÄHLE, STAHLPFÄHLE, FERTIGBETONPFÄHLE
- SPUNDWÄNDARBEITEN



**JMS
FELDMANN**

GRUNDBAU AG

ST. GALLERSTRASSE 29 · 8645 JONA
055 - 28 35 25 · FAX 055 - 28 65 25

CAD-Belichtungs-Service Gross-Format bis A2!

2 Belichter (Scantext 2051 und Lino 300). Programme: Canvas, Claris CAD, Scanner-Service (Siemens High Scan) für Logos. Lieferung innert Stunden. Postversand.

Pronto Satz AG, Seefeldstr. 167, 8008 Zürich, Telefon 01 550 919, Telefax 550 990

Qualität auch unter dem Teppich.

**PRE
SYN** Top-Floor

Verbundpfähle

Stahlprofil mit Betonmantel

- Ausführung mit Schreitbagger, Hochbaukran oder Kleinstramme für Fundamentverstärkungen (h = 1,90 m)
- auch für beengte und schwer zugängliche Baustellen
- kein Kieskoffer erforderlich
- auch für Kleinbaustellen und Unterfangungen wirtschaftlich

GREUTER
GRUNDBAU AG

8182 HOCHFELDEN
POSTFACH 26
TELEFON 01/860 70 78

Pressvortriebe
Rammvortriebe
Pfahlfundationen
Grundwasserabsenkungen

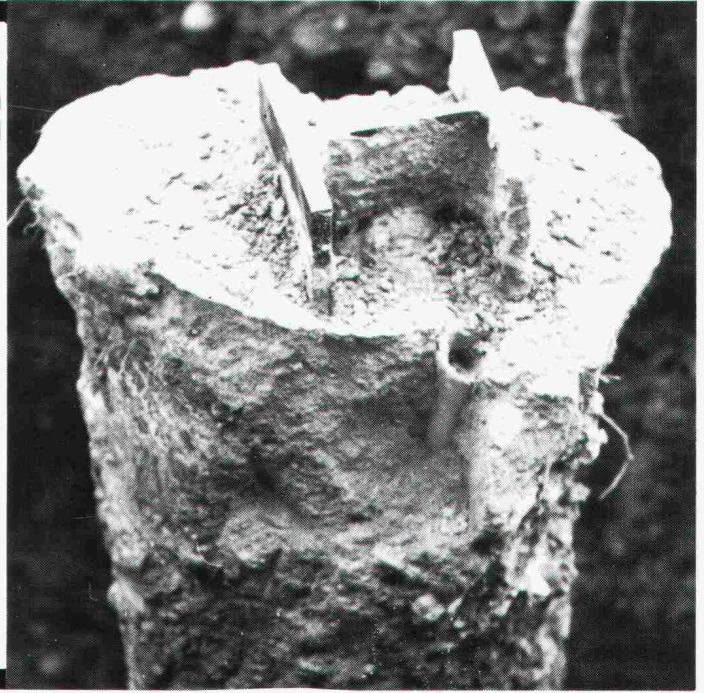

Stellenangebote

Wir sind eine Spezialfirma für Projektmanagement, Bauadministration und Baukostenplanung.

Unser Büro in Hurden SZ befasst sich vor allem mit Kostenermittlungen, Controlling und Ausbildungswesen. Der Auftragsbestand zeigt steigende Tendenz. Wir suchen deshalb eine/n

Architekten/in

welche/r sich in unserem kleinen Team von Spezialisten in das interessante Gebiet der Kostenplanung einarbeiten möchte.

Nach der Einführung in die neuesten Arbeitsmethoden mit den zugehörigen EDV-Mitteln bietet sich Gelegenheit zu selbständiger und vielseitiger Tätigkeit in einem zukunftsorientierten Sektor.

Ein schöner Arbeitsplatz am Zürichsee steht bereit.

Wir freuen uns auf Ihre Bewerbung.

PBK AG Churerstrasse 102, 8808 Pfäffikon
Tel. 055/48 20 25 (H. Diggelmann)

Unsere Mandantin ist eine renommierte, laufend expandierende, einem finanzkräftigen Baukonzern angehörende

Zürcher Generalunternehmung

In diesem Profitcenter ist für den Bereich Gebäudeinstandsetzung und Gebäudeinstandhaltung die wichtige Position eines

Kadermitarbeiters

zu besetzen.

Zu seinen vielseitigen und interessanten Aufgaben gehören die Entwicklung von Instandsetzungs- und Instandhaltungskonzepten in Zusammenarbeit mit den internen bautechnologischen Spezialisten.

Ferner obliegt ihm die Führung verschiedener Mitarbeiter für die Planung und Durchführung der genannten Arbeiten, wobei umfassende bautechnologische Kenntnisse sowie organisatorische Fähigkeiten erforderlich sind.

Falls Sie als Bautechniker, Bauleiter, evtl. mit GU-Erfahrung, qualifiziert sind, dann erwartet Sie eine ausbaufähige Dauerstelle mit modernen Sozialleistungen.

Gerne erwarten wir Ihre Kontaktnahme und sichern Ihnen volle Diskretion zu

IBGM Consultant

Postfach 460, 8034 Zürich, Tel. 01/383 33 96

Die Spezialisten für die Baubranche

Erfolgreich inserieren im
«Schweizer Ingenieur und Architekt»

JÖRG LIENERT
UNTERNEHMENSBERATUNG
IN ORGANISATIONS- UND PERSONALFRAGEN

Ausgebildeter Statiker mit Interesse, sich in einem renommierten Ingenieurbüro zu profilieren.

Mein Auftraggeber ist eines der bekannteren Ingenieurbüros in der Innerschweiz, das seit vielen Jahren in anspruchsvollen Projekten involviert ist. Im Zuge einer gezielten Kader-Nachwuchsplanung bin ich beauftragt, einen jüngeren

Bauingenieur HTL

für den Massivbau und Spezialtiefbau

anzusprechen, der beispielsweise den Einstieg in die Praxis sucht und mit modernsten Instrumenten sowie einer entsprechend exakten Einführung interessante Aufgaben bewältigen möchte.

Falls Sie der Kurzbeschreibung dieser nicht alltäglichen Position anspricht, bitte ich Sie, mir Ihre Bewerbungsunterlagen zur Verfügung zu stellen. Diskretion dürfen Sie voraussetzen.



Jörg Lienert, Pilatusstr. 30, 6002 Luzern, Telefon 041 - 23 72 78

Kommen Sie zu uns!
Zu Fuss erreichen Sie unser Ingenieurbüro im Zentrum Zürichs in wenigen Minuten vom

Hauptbahnhof

Wir bieten

Tiefbauzeichnerinnen Tiefbauzeichner

interessante Aufgaben im konstruktiven Ingenieur- und städtischen Tiefbau.

Wenn Sie auch auf ein kollegiales Arbeitsklima und individuelle Arbeitsbedingungen Wert legen, nehmen Sie mit uns Kontakt auf.



Winiger, Kränzlin + Partner
dipl. Bauingenieure ETH/SIA/ASIC
Löwenstrasse 1, 8001 Zürich
Telefon 01/211 30 50

Leiter Bauabteilung

Unser Auftraggeber ist ein bekanntes Grossunternehmen. Sein Standort befindet sich an verkehrstechnisch guter Lage in der nordöstlichen Region des Kantons Zürich.

Wir suchen den Nachfolger des in absehbarer Zeit in den Ruhestand tretenden Inhabers obiger Position. Sein Führungs- und Verantwortungsbereich mit rund 40 Mitarbeitern ist profitcentermässig organisiert. Die vielseitigen Aufgaben liegen im Bereich Projektierung, Werk- und Bauplanung sowie Leitung und Überwachung der Baurealisierung. Bei den Objekten handelt es sich um Neu- und Umbauten von Industrie- und Bürogebäuden sowie um Wohnüberbauungen, hauptsächlich im In-, aber auch im Ausland.

Im Zeitpunkt der Übernahme der alleinigen Verantwortung wird dem Stelleninhaber in Aussicht gestellt, zum

Vizedirektor

befördert zu werden. Das für eine erfolgreiche Tätigkeit notwendige Potential muss auf der Ausbildung als

Architekt oder Bauingenieur

basieren. Dabei ist die Stufe – ETH oder HTL – weniger entscheidend als die der Aufgabe entsprechende praktische Berufserfahrung. Eine gründliche Einarbeitung ist jedoch sichergestellt. Englischkenntnisse sind erforderlich.

Kooperative und kontaktfreudige Persönlichkeiten sind gebeten, mir vollständige Bewerbungsunterlagen einzureichen. In einem persönlichen Gespräch gebe ich gerne detaillierte Informationen. Ich garantiere absolute Diskretion.

Ihr Berater: Franz Nebel

PERSONALBERATUNG WILHELM AG

8401 Winterthur Merkurstrasse 25 Telefon 052 23 11 24

Winterthur St.Gallen Zürich

seit 1965



Abwasserreinigung/Klärschlammbehandlung

Jüngerem, initiativem

Bauingenieur

bieten wir eine gute Gelegenheit, sich in das Spezialgebiet Abwasserreinigung/Klärschlammbehandlung einzuarbeiten. Viele interessante Aufgaben sowie ein erfahrenes Team von Spezialisten warten auf Sie!

Die Herren O. Frey und L. Pelloni geben Ihnen gerne weitere Informationen



TOSCANO-BERNARDI-FREY AG
Planer und Ingenieure
8006 Zürich, Turnerstrasse 25, Tel. 01 / 363 26 36



INGENIEUR-UNTERNEHMUNG AG BERN
Beratende Ingenieure

Kraftwerkbau Tunnelbau

Unsere Unternehmung ist in den Bereichen Kraftwerk- Tunnel- und allgemeiner Tiefbau tätig. Für die Spezialgebiete Tunnelbau und Kraftwerkbau suchen wir 2 jüngere

Bauingenieure HTL

Der Tätigkeitsbereich beinhaltet die Arbeitsgebiete

- Tunnelbau
- Wasserbau
- Bauleitung

Voraussetzungen sind:

- Abschluss als Bauingenieur HTL
- Fähigkeit, interdisziplinär zu arbeiten
- Teamfähigkeit
- Grundlagen in der Anwendung moderner Hilfsmittel
- Bereitschaft, sich in neue Gebiete einzuarbeiten

Das Unternehmen bietet Ihnen:

- Interessante Aufgaben mit ausserordentlichen Entwicklungsmöglichkeiten
- sorgfältige Einarbeitung
- Abwechslung im Einsatzbereich
- gutes Arbeitsklima und fortschrittliche Anstellungsbedingungen mit voller Freizügigkeit
- attraktiver Arbeitsort im Zentrum von Bern
- bei Bewährung Beteiligung an der Unternehmung möglich

Profilierte Interessenten erhalten bei uns telefonisch nähere Auskünfte oder senden uns direkt ihre Bewerbung.



INGENIEUR-UNTERNEHMUNG AG BERN
Beratende Ingenieure

Thunstrasse 2, 3000 BERN 6
Tel 031 / 44 90 82

Element AG Bern



Untermattweg 22
3027 Bern-Bethlehem

Zur Verstärkung unserer
Verkaufsabteilung suchen wir

Konstrukteur-Kalkulator und Bauingenieur / Architekt

Aufgabenbereich:

- Preiskalkulation auf PC
- Erstellen von Offertunterlagen
- Beratung von Architekten, Ingenieuren, Bauherren, Generalunternehmern.

Wir erwarten:

- Grundausbildung als Eisenbeton-, Stahlbau- oder Hochbauzeichner
- Event. Zusatzausbildung an techn. Schule
- Französischkenntnisse
- Unternehmerisches Denken
- Erfahrung auf dem Sektor Vorfabrikation von Vorteil
- Alter 25 - 45 Jahre

Wir bieten:

- modernste EDV-Hilfsmittel
- Weiterbildungs- und Aufstiegsmöglichkeiten
- kleines Team

Ihre Bewerbung oder erste Kontaktnahme würde uns sehr freuen. Herren W. Baeggli / H. Kläy; Tel. 031 / 55 52 85.

Wir sind ein mittelgrosses, vielseitiges Ingenieurbüro im Bernbiet und suchen

dipl. Bauingenieur (Fachrichtung Konstruktion)

Sie bauen als Abteilungsleiter den Fachbereich Statik/Konstruktion und Grundbau dank Ihren umfassenden Fachkenntnissen und Ihrer bisherigen beruflichen Erfahrung weiter aus, bearbeiten selbstständig anspruchsvolle und interessante Projekte aus dem Hoch-, Tief- und Brückenbau und engagieren sich sowohl in der Akquisition wie auch in der fachtechnischen Weiterbildung.

Eine Kontaktaufnahme mit einer kurzen Darlegung Ihrer beruflichen Zielvorstellungen lohnt sich. Wir freuen uns auf Ihre Unterlagen unter Chiffre SIA 1105 an IVA AG, Postfach, 8032 Zürich.



AMT FÜR BUNDESBAUTEN
OFFICE DES CONSTRUCTIONS FÉDÉRALES
UFFICIO DELLE COSTRUZIONI FEDERALI

Das Amt für Bundesbauten sucht eine(n)

Chef(in) der Abteilung Haustechnik

Aufgabenbereich

Im Rahmen der Reorganisation des Bauwesens des Bundes bauen wir die neu geschaffene Abteilung «Haustechnik» auf. Sie hat, institutionalisiert bei Bauprojekten, laufend die Fachberatung in den Bereichen Heizung, Lüftung, Klima, Kältetechnik, Sanitär und Elektro (Stark- und Schwachstrom) zu übernehmen. Als Mitglied der Direktionskonferenz wirkt der/die Stelleninhaber(in) bei der Abstimmung der Amtsaufgaben mit.

Anforderungsprofil

Sie sind von der Berufsausbildung her Ingenieur/in mit breiter Erfahrung im Bereich der Haustechnik und allenfalls in Spezialgebieten wie Gebäudeautomation, EDV-Verkabelung, Sicherheitstechnik usw. Zusätzlich gehören eine längere Praxis in der Führung von interdisziplinären Teams, Erfahrung im Projektmanagement sowie Verhandlungsgeschick, Durchsetzungsvermögen und gute Fremdsprachenkenntnisse zu Ihren weiteren Stärken.

Anstellungsmodalitäten

Wenn Sie sich für die anspruchsvolle und vielseitige Stelle interessieren, senden Sie Ihre Bewerbungsunterlagen an die nachstehende Adresse. Für allfällige Fragen steht der Direktor des AFB, Herr N. Piazzoli, gerne zur Verfügung (031 / 61 81 01).

Amt für Bundesbauten, Personaldienst
Effingerstrasse 20, 3003 Bern

Mitgestalten an Verkehrsprojekten von morgen

In unser junges, dynamisches Zeichner-team suchen wir eine(n) initiative(n), selbständige(n)

Projektzeichner(in)

wenn möglich mit Berufserfahrung. Als verantwortliche(r) Zeichner-Konstrukteur(in) bearbeiten Sie konstruktive Probleme interessanter Tief- und Tunnelbauten.

Sie finden bei uns eine kollegiale Arbeitsatmosphäre, zeitgemässe Anstellungsbedingungen und attraktive Weiterbildungsmöglichkeiten. Bei Interesse können wir Sie auf modernsten CAD-Anlagen ausbilden.

Unser Büro erreichen Sie bequem mit den öffentlichen Verkehrsmitteln; es stehen aber auch Parkplätze zur Verfügung. Für das leibliche Wohl sorgt eine eigene, gemütliche Mensa.

Das wäre doch etwas für Sie? Wir freuen uns auf Ihre schriftliche oder telefonische Bewerbung an unsere Herren Hp. Wartenweiler oder A. Fluder.

Basler & Hofmann

Ingenieure und Planer AG
Forchstrasse 395
8029 Zürich
Telefon 01 / 55 11 22



Zur Verstärkung unseres Teams suchen wir eine qualifizierte Baufachfrau oder einen qualifizierten Baufachmann als

CAD-Sachbearbeiter(in) (Speedikon)

Sie sollten über eine fundierte Ausbildung als Hochbauzeichner(in) oder Techniker(in) sowie über einige Jahre Berufserfahrung verfügen.

CAD-Kenntnisse sind von Vorteil, aber keine Bedingung.

Wenn Sie sich für eine langfristige entwicklungs-fähige Anstellung interessieren, treffen wir Sie gerne zu einem persönlichen Gespräch.

Herr Bölsterli freut sich auf Ihren Anruf. Telefon 01 / 271 75 00.



ARCHITEKTEN

Itten+Brechtbühl AG
Heinrichstrasse 267
8005 Zürich

MACCO ANALYSIS AG



Unsere Mandantin ist eine dynamische Unternehmung der stahlverarbeitenden Industrie im Grossraum Fribourg. In diesen modernen und lebendigen Betrieb suchen wir einen

Bauingenieur ETH

oder gleichwertige Ausbildung, mit Erfahrung im Stahlbau. Deutsche Muttersprache mit sehr guten Französischkenntnissen sind Voraussetzung.

Der Aufgabenbereich umfasst in der Hauptsache:

- Leitung der Abteilung Stahlbau
- Erstellen und Überwachen des Budgets
- Erarbeiten von Projekten und Erstellen der Offerten
- Terminüberwachung
- Herstellen und Unterhalten der Kontakte zu Kunden und Lieferanten

Geboten werden ein vielseitiges, mit den nötigen Kompetenzen ausgestattetes Tätigkeitsgebiet, verbunden mit einem überdurchschnittlichen Gehalt und guten Sozialleistungen, sowie selbstverständlich die Zugehörigkeit zum oberen Kader.

Falls Sie eine solche Herausforderung suchen, senden Sie Ihre Unterlagen bitte an untenstehende Adresse, z.H. von Herrn Widmer. Gerne geben wir Ihnen auch telefonisch erste Auskünfte. Absolute Diskretion ist zugesichert.

MACCO ANALYSIS AG, Unternehmensberatung
Château Petit Vivy, 1783 Barberêche, Telefon 037 / 34 30 30

Wir suchen einen

Bauingenieur/Informatiker

für die Entwicklung und den Support von CAD-Software und allgemeiner Software im Bauingenieurwesen.

Wenn Sie bereits Programmiererfahrung besitzen, so bietet Ihnen diese Stelle eine Herausforderung, an der Zukunftsgestaltung von Schweizer Software mitzuwirken.

Wir freuen uns auf Ihre Bewerbung.

Ingenieur + Software AG

Rony Dahinden

8370 Sirnach

Telefon 073 / 26 39 22

Suchen Sie Vielseitigkeit?

Haben Sie Flair sowohl für technisches Zeichnen als auch für Messtechnik und Administration?

Wir sind ein dynamisches Team für baugeologische Beratungen und suchen eine(n) zuverlässige(n) Kollege(in) als

Geologie-Zechner(in)/ Feldgeräteoperator(in)

Idealvoraussetzungen: Erfahrung als Zeichner(in) und/oder Vermesser(in).

Gründliche Einarbeitung ist möglich.

Rufen Sie uns an! Telefon 042 / 21 87 00

Ammann-Geotechnik, Kirchenstrasse 13, 6300 Zug
Ingenieurgeologische Beratungen



AMT FÜR BUNDESBAUTEN
OFFICE DES CONSTRUCTIONS FÉDÉRALES
UFFICIO DELLE COSTRUZIONI FEDERALI

Das Amt für Bundesbauten sucht eine(n)

Chef(in) in der Abteilung Grundlagen

Aufgabenbereich

Wir bauen die neu geschaffene Abteilung «Grundlagen» auf. Diese Abteilung bekommt eine ganz wesentliche «Scharnierfunktion», soll sie doch die Baubedürfnisse beim Bund in optimierte Konzepte umsetzen.

Sie schafft damit die entscheidenden Rahmenbedingungen für architektonisch, technisch und betrieblich gute Projekte. Sie bleibt auch bei den grösseren Projekten bis zur Realisierung beteiligt, um bei der Umsetzung der Konzepte in Form des Controllings zu helfen. Als Mitglied der Direktionskonferenz wirkt der/die Stelleninhaber(in) bei der Abstimmung der Amtsaufgaben mit.

Anforderungsprofil

Sie sind von der Berufsausbildung her Architekt(in), Bauingenieur(in) oder Betriebswirtschafter(in). Sie haben in der Grundlagenerarbeitung (Raumprogramme, betriebliche Abläufe, Testentwürfe usw.) sowie im Projektmanagement Wissen und Erfahrung sammeln können.

Längere Praxis in der Führung von interdisziplinären Teams, Durchsetzungsvermögen und Verhandlungsgeschick sind ebenfalls Ihre Stärken. Wenn Sie Erfahrungen mit der Bundesverwaltung und gute Fremdsprachenkenntnisse mitbringen, so wird das Ihre Arbeit erleichtern.

Wenn Sie sich für die anspruchsvolle und vielseitige Stelle interessieren, senden Sie Ihre Bewerbungsunterlagen an die nachstehende Adresse. Für allfällige Fragen steht der Direktor des AFB, Herr N. Piazzoli, gerne zur Verfügung (Telefon 031 / 61 81 01).

Amt für Bundesbauten, Personaldienst
Effingerstrasse 20, 3003 Bern

Wir sind ein modernes, leistungsfähiges Büro mit vielseitigem Einsatz und modernen Arbeitsgeräten (vollnumerisches Kataster- und CAD-System)

Für unsere Vermessungs- und Meliorationsabteilung suchen wir eine/n jüngere/n

dipl. Kulturingenieur/in HTL oder Vermessungsingenieur/in HTL

Ihr zukünftiges Arbeitsgebiet umfasst:

- Mithilfe bei der Führung der EDV-Abteilung
- Vollnumerische Verarbeitung von Neuvermessungen, Leitungskataster, Katastererneuerungen
- Bauabsteckung und Bauvermessung

Senden Sie uns Ihre Bewerbungsunterlagen oder rufen Sie uns an.

Herr Dr. P. Porta gibt Ihnen gerne weitere Auskünfte.

WALTER+PORTA
Dipl. Ingenieure ETH/SIA
BRUGG

Steinackerstrasse 7, 5200 Windisch
Telefon 056 / 41 88 51



**Planungs- und Baudirektion
der Stadt Bern**
Hochbauamt

Sind Sie

Architektin oder Architekt

mit HTL-Abschluss oder gleichwertiger Ausbildung? Interessieren Sie sich besonders für Fragen der Bauökologie?

Möchten Sie im Hochbauamt der Stadt Bern als Projektleiterin oder als Projektleiter anspruchsvolle Bauaufgaben selbständig betreuen und unser Team in Fragen der Bauökologie unterstützen?

Sind Sie gewillt, qualitativ hochstehende Leistungen zu erbringen und mit uns am gleichen Strick zu ziehen, dann bitten wir Sie, Ihre Bewerbungsunterlagen bis am 17. Juni 1991 an das Hochbauamt der Stadt Bern, Zieglerstrasse 62, 3007 Bern, zu richten.

Wenn Sie vorerst noch mehr erfahren möchten, dann füllen Sie einfach den untenstehenden Talon aus.

COUPON

- Ich wünsche einen Stellenbeschrieb und Dokumentationsunterlagen.
- Ich möchte mich näher über die Stelle unterhalten und bitte um einen Gesprächstermin.

Zutreffendes ankreuzen und den Coupon mit Ihrer Adresse und Telefonnummer einsenden an:

Hochbauamt der Stadt Bern, Zieglerstrasse 62, 3007 Bern

Freie Bahn für Ihre Karriere

Für die Bewältigung unserer grossen Aufgaben, Bahn 2000, Berner S-Bahn, Ausbau Autoverlad usw., können Sie der BLS als

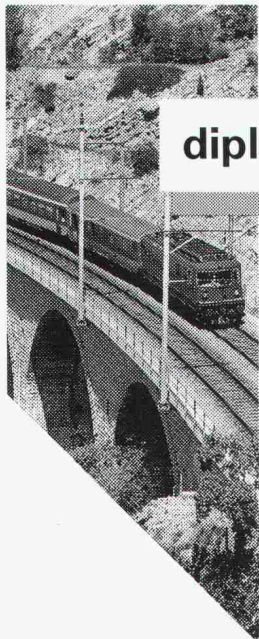

dipl. Bauingenieur ETH

wertvolle Dienste leisten!

Bei der Sektion Ingenieurbau sind Sie als Adjunkt für die Projektierung von Neubauten des Brücken-, Tunnel-, Erd- und Massivbaus sowie von vielseitigen Unterhaltsarbeiten verantwortlich.

Sie setzen Ihr theoretisches und praktisches Wissen beim Neubau, Ausbau und Unterhalt von Brücken sowie allen übrigen Kunstbauten der Bahnanlagen ein.

Ihre Stärke ist die Fachrichtung Konstruktion und das Flair, an den grossen Zukunftsaufgaben des öffentlichen Verkehrs massgeblich mitzuarbeiten.

Ein kleines, qualifiziertes Team unterstützt Sie bei Ihren vielseitigen Aufgaben. Ihr Arbeitsplatz befindet sich an zentraler Lage der Stadt Bern und auf den zahlreichen, interessanten Baustellen unserer Bahngruppe.

Gleitende Arbeitszeit und weitgehende Fahrvergünstigungen sind weitere Aspekte, welche Ihnen eine individuelle Gestaltung Ihrer Mobilität ermöglichen.

Für einen ersten Kontakt stehen Ihnen die Herren U. Graber oder J. Reinhard (Telefon 031 / 22 11 82) gerne zur Verfügung.

Ihre Bewerbung richten Sie bitte an die

BLS **Lötschbergbahn**

Baubteilung
Genfergasse 11, 3001 Bern

Für unser Architekturbüro suchen wir per 1. Juli 1991 oder nach Vereinbarung einen qualifizierten

Bauzeichner / Bauleiter

als Ergänzung unseres fünfköpfigen Teams. Unsere Tätigkeit umfasst zurzeit Um- und Neubauten von privaten und öffentlichen Bauvorhaben. Wir freuen uns auf Ihren Anruf oder Ihr Bewerbungsschreiben.

BAUR + ZACHS ARCHITEKTEN

Freihofstrasse 20
Postfach
8700 Küsnacht
Telefon 01 / 910 57 61

Eidgenössische Finanzverwaltung

Im Rahmen der Reorganisation des Bauwesens des Bundes suchen wir für die Bauvorhaben der Bundesverwaltung sowie der Eidgenössischen Technischen Hochschulen erfahrene Generalisten als

Projektdelegierte

Die Aufgabe:

- Führen und Koordinieren von anspruchsvollen Bauvorhaben während der ganzen Projektdauer;
- Mithilfe bei der Erarbeitung von Konzepten, Abklären und Beurteilen von Bedürfnissen, Ausarbeiten von Planungsgrundlagen und Projektdefinitionen;
- Leiten von interdisziplinären Planungsgruppen und Projektkommissionen.

Die Voraussetzung:

- Initiative und teamfähige Persönlichkeit mit Organisationstalent, Verhandlungsgeschick und Durchsetzungsvermögen;
- Abgeschlossenes Hochschulstudium betriebswirtschaftlicher und/oder baufachlicher Richtung oder gleichwertige Ausbildung;
- Mehrjährige Erfahrung im Projektmanagement;
- Sprachen: Deutsch/Französisch mit guten Kenntnissen einer anderen Amtssprache.

Das Angebot:

Bei dieser Stelle handelt es sich um eine Kaderposition mit hohem Selbstständigkeitsgrad und entsprechender Verantwortung. Das Tätigkeitsgebiet ist äusserst vielseitig und abwechslungsreich. Wir bieten eine den hohen Anforderungen angemessene Besoldung, vorbildliche Sozialleistungen und ein angenehmes Arbeitsklima. Ihr Arbeitsort ist Bern, Zürich oder Lausanne. Für Auskünfte steht Ihnen Herr F. Khanlari, Architekt SIA SWB, zur Verfügung (031 / 61 60 92).

Sind Sie interessiert?

Wir freuen uns auf Ihre Bewerbung mit den üblichen Unterlagen. Unsere Adresse lautet: Eidg. Finanzverwaltung, Bernerhof, 3003 Bern. Diskretion ist für uns eine Selbstverständlichkeit.

grösseres architektur- und planungsbüro im kanton solothurn sucht zur ergänzung des planerteams einen weiteren

architekten eth/htl

vorzugsweise mit zusatzausbildung im bereich planung/energie.

wir bieten einen interessanten arbeitsplatz im beratungsbereich mit der möglichkeit zur einarbeitung in folgende aufgabenbereiche:

- quartier- und gestaltungsplanung
- energieplanung (konzepterarbeitung, analysen usw.)
- nutzungs- und überbauungsstudien
- standortanalysen/ausbaustrategien für industrie und verwaltung
- layout-planungen
- projektmanagement

sind sie an diesen interdisziplinären aufgaben interessiert, so setzen sie sich mit uns in verbindung.

eintritt sofort oder nach vereinbarung.

hans r bader

architekt sia swb + partner
bielstrasse 145
4503 solothurn
065 / 21 61 91 (herr f. zimmermann)

Masstäbe für die Zukunft setzen

Emch+
Bergen

PS:

Unsere Büros liegen nur wenige Gehminuten vom S-Bahnhof Stadelhofen entfernt.
Linie S5, S6, S7, S9 und S12 direkte Verbindung!

Erfahrener Verkehrsingenieur

Sie übernehmen in unserem Team eine anspruchsvolle Führungsaufgabe und befassen sich intensiv mit Gesamtplanungsaufgaben im Verkehrswesen.

Für die Beratung von privaten und öffentlichen Auftraggebern in Fragen der Verkehrsplanung, -technik, -anlagen und die Führung sowie Betreuung qualifizierter Nachwuchskräfte bringen Sie gute kommunikative Fähigkeiten, Verhandlungsgeschick und Durchsetzungsvermögen mit und haben den Mut, mit kreativen Ideen neue Wege zu beschreiten.

Wenn **Sie** an einer selbständigen Position, Erfahrungsaustausch unter Fachleuten und an fortschrittlichen Weiterbildungsmöglichkeiten interessiert sind, dann rufen Sie Herrn P. Löhner an (Telefon 01 - 383 85 82) oder senden ihm Ihre Bewerbungsunterlagen.

Emch+Berger Zürich AG

Ingenieurunternehmung, Forchstrasse 59, 8032 Zürich



Einwohnergemeinde Köniz

In der Gemeindeverwaltung ist die neugeschaffene Stelle des/der

Gemeindearchitekten / Gemeindearchitektin

zu besetzen.

Als Gemeindearchitekt/Gemeindearchitektin leiten Sie das Hochbauamt der viertgrössten Gemeinde des Kantons Bern mit rund 37 500 Einwohner und einer Gesamtfläche von 50 km². Sie sind verantwortlich für die Projektierung, die Erstellung und den Unterhalt der Hochbauten der Gemeinde und engagieren sich dabei für städtebauliche und gestalterische Qualität, für funktionelle, umweltfreundliche und technisch einwandfreie Ausführung.

Sie verstehen es, mit einem qualifizierten Team Projektleitungen und Aufträge an Dritte effizient zu planen und abzuwickeln. Sie beraten die Gemeindebehörden in baulichen Fragen, helfen die Raumbedürfnisse der Gemeinde zu koordinieren und sorgen für eine bürgerfreundliche Amtsführung. Als Chefbeamter/Chefbeamtin arbeiten Sie direkt mit dem politischen Vorsteher zusammen.

Wir erwarten eine Persönlichkeit mit Führungsqualitäten, Durchsetzungsvermögen, organisatorischem Geschick und Gewandtheit im mündlichen und schriftlichen Ausdruck.

Sie haben vorzugsweise einen Abschluss als Architekt/Architektin und Erfahrung im öffentlichen Bauwesen oder Baumanagement.

Ihre ausführliche Bewerbung mit Foto richten Sie an den Personaldienst der Gemeindeverwaltung Köniz, Herr Campiotti, Schwarzenburgstrasse 236, 3098 Köniz. **Weitere Auskünfte** erteilt Ihnen gerne Herr Gemeinderat Heinz Schreier, Hochbauvorsteher der Gemeinde Köniz (Büro: Telefon 031 / 61 66 01).

hu-eng huonder engineering ag

Gesucht:

Bauingenieur

mit guten statischen Kenntnissen und Freude an vielseitigen und interessanten Aufgaben in flexibler Arbeitsatmosphäre.

Modernste Hilfsmittel vorhanden. Langjährige Zusammenarbeit erwünscht.

Huonder Engineering AG, Freihofstr. 14, 8048 Zürich,
Tel. 01/491 71 94 (Herr Th. Huonder)

Sind Sie

Hochbauzeichnerin/ Hochbauzeichner

oder

Innenausbauzeichnerin/ Innenausbauzeichner

und möchten im Ladenbau und Restaurantbau tätig sein, dann haben wir für Sie den richtigen Arbeitsplatz.

Ihre Aufgabe umfasst:

- Entwurfs-, Projekt-, Werk- und Detailzeichnungen
- Erarbeiten von Entwürfen und Perspektiven
- Lösungen von konstruktiven Aufgaben im Innenausbau
- Material- und Farbzusammenstellungen

Machen Sie den ersten Schritt!

Wir freuen uns auf Ihre Bewerbungsunterlagen oder Ihren Anruf an Frau B. Haller, Personal und Ausbildung, Telefon 01 / 277 31 39.



MIGROS-GENOSSENSCHAFTS-BUND

Personal und Ausbildung, Limmatstrasse 152, 8005 Zürich
Telefon 01 277 2111



INGENIEUR-UNTERNEHMUNG AG BERN
Beratende Ingenieure

Statik/Konstruktion

Unsere Unternehmung ist in den Bereichen Kraftwerk- Tunnel- und allgemeiner Tiefbau tätig. Für unsere Abteilung Statik/Konstruktion suchen wir einen

Bauingenieur ETH / SIA

Der Tätigkeitsbereich beinhaltet die Arbeitsgebiete

- Führen einer Gruppe
- Selbständige Abwicklung von Projekten
- Weiterbildung der Mitarbeiter

Voraussetzungen sind:

- Abschluss als Bauingenieur ETH
- Fähigkeit, interdisziplinär zu arbeiten
- Teamfähigkeit
- Grundlagen in der Anwendung moderner Hilfsmittel
- Bereitschaft, sich in neue Gebiete einzuarbeiten
- Idealalter 30-40 Jahre

Das Unternehmen bietet Ihnen:

- Interessante Aufgaben mit ausserordentlichen Entwicklungsmöglichkeiten
- sorgfältige Einarbeitung
- Abwechslung im Einsatzbereich
- gutes Arbeitsklima und fortschrittliche Anstellungsbedingungen mit voller Freizügigkeit
- attraktiver Arbeitsort im Zentrum von Bern
- bei Bewährung Beteiligung an der Unternehmung möglich

Profilierte Interessenten erhalten bei uns telefonisch nähere Auskünfte oder senden uns direkt ihre Bewerbung.



INGENIEUR-UNTERNEHMUNG AG BERN
Beratende Ingenieure

Thunstrasse 2, 3000 BERN 6
Tel 031 / 44 90 82

Als kreativer **BAU-Ingenieur ETH** sind Sie ...

... heute: **Berechnungs- und Konstruktions-Ingenieur**

(Statik/Massivbau/Stahlbau/ev. Grundbau)

... morgen: **Leiter des Technischen Büros**

Als «Ingenieur für die Bauunternehmung»

- ... bearbeiten Sie selbständig anspruchsvolle Projekte zur Unterstützung der Bauabteilungen (statische Berechnungen im Stahlbau, Hilfskonstruktionen im Brückenbau, Baugrubenabschlüsse, etc.) – im Rahmen eines kleinen Teams, das Sie später leiten werden.
- ... sind Sie es gewohnt, in Alternativen zu denken und bei der Suche wirtschaftlicher Lösungen Ihre Kreativität, aber auch Ihre EDV-Erfahrungen einzusetzen. Sie sind kontaktfreudig, schätzen die enge Zusammenarbeit mit internen und externen Stellen und die Nähe zu den Baustellen.
- ... erwartet Sie eine entwicklungsfähige, vielseitige Aufgabe in einer gesamtschweizerisch aktiven Bauunternehmung mit Hauptsitz in Zürich, in der Innovation und Teamgeist zu den wichtigsten Erfolgsfaktoren zählen.

Wenn Sie mehr darüber wissen möchten, erwarte ich gerne Ihren Anruf oder Ihre schriftliche Bewerbung, damit ich Sie – unverbindlich und bei garantierter Diskretion – informieren und beraten kann.

Herbert Fend, Ing. HTL
KaderKarriere, Industrie + Technik, Klosbachstrasse 2
Postfach A151, 8032 Zürich, Tel. (01) 383 01 02/Direktwahl (01) 383 93 85

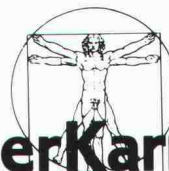

KaderKarriere
Ein Geschäftsbereich der Manpower für Kadersuche
Zürich • Lausanne • Genf

Massstäbe für die Zukunft setzen

Emch+
Bergen

Abteilungsleiter Tiefbau

Einer initiativen Persönlichkeit mit der Ausbildung als **Bauingenieur ETH** und mehrjähriger Erfahrung übertragen wir die Leitung und den weiteren Ausbau der Tiefbauabteilung.

Sie sind für die Planung und Gesamtleitung anspruchsvoller Projekte, die Betreuung qualifizierter Mitarbeiter, aber auch für die Pflege der Kundenbeziehungen verantwortlich.

Wenn **Sie** eine selbständige, vielseitige und unternehmerisch interessante Position suchen, über Verhandlungsgeschick und Durchsetzungsvermögen verfügen, dann rufen Sie Herrn U. Stähli oder Herrn Dr. B. Broder (Telefon 071/28 54 28) an oder senden Sie uns Ihre Bewerbungsunterlagen.

Emch+Berger AG St.Gallen

Ingenieurunternehmung, Oberstrasse 153, 9013 St.Gallen



Baselland

Personalamt des Kantons Basel-Landschaft

*Zupacken können und zugreifen wollen.
(Sie wissen ja: gute Stellen...)*

Natur- und Landschaftsschutz braucht Akademiker/in

Natur- und Landschaftsschutz bildet eine Hauptabteilung im Amt für Orts- und Regionalplanung der Bau- und Umweltschutzdirektion. Für diese Hauptabteilung suchen wir eine akademische Mitarbeiterin oder einen akademischen Mitarbeiter für den Aufbau und Betrieb einer leistungsfähigen Raumbewachung auf EDV-Basis, die Koordination und Organisation der Datenerfassung und -aufbereitung und für die Erarbeitung von Richtlinien und Normen für die Datenerfassung.

In Frage kommen Personen mit abgeschlossenem Hochschulstudium in Geografie, Kultur-, Forst- oder Umweltingenieurwissenschaften oder als Landschaftsarchitekt/in. Voraussetzungen sind aber auch Kenntnis und Praxis im Natur- und Landschaftsschutz und in der Landschaftsökologie sowie Erfahrung mit geografischen Informationssystemen (vorzugsweise Intergraph).

Wie bei jedem sich neu entwickelnden Arbeitsgebiet ist aber vor allem auch der Wille zum Einarbeiten und Weiterbilden gefragt und braucht es Leute mit überdurchschnittlichem Koordinations- und Organisationstalent und einem guten Mass an didaktischer Begabung.

Und weil die Stelle so interessant ist, dass hier längst nicht alles gesagt werden kann, stehen Ihnen P. Imbeck oder N. Hufschmid (Telefon 061/925 59 33) gerne für weitere Auskunft zur Verfügung.

Ihre Bewerbung mit den üblichen Unterlagen richten Sie bitte bis 31. Mai an das kantonale Personalamt, Rheinstrasse 24, 4410 Liestal.

Von Vorteil ist es (weil es Ihnen und uns die Arbeit erleichtert), wenn Sie Ihre Bewerbung auf unserem Bewerbungsbogen einreichen. Das Personalamt (061/925 52 32) stellt Ihnen gerne einen solchen Bewerbungsbogen zu.
(Kennziffer: 91.0126)

Das Baselland hat gute Stellen für gute Leute

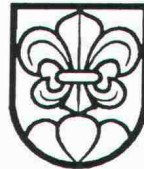

Einwohnergemeinde Lyss

Das Bau- und Planungsamt Lyss sucht

Architekten HTL

als Leiter für den Bereich Hochbau und gleichzeitig als Stellvertreter des Abteilungsleiters.

Für Auskünfte stehen Hermann Moser, Gemeinderat (Telefon G 032 / 84 34 26, P 84 66 71), und Paul Lehmann, Abteilungsleiter (Telefon G 032 / 85 03 10, P 84 51 48), zur Verfügung.

Bewerbungen mit den üblichen Unterlagen sind zu richten an den Vorsteher Hermann Moser, Gemeinderat, Bielstrasse 19, 3250 Lyss.

Stellengesuche

Gesucht nach Sommerferien 1991

Hochbauzeichner-Lehrstelle

Jahrgang 1974, 3. Sek., gute Noten

Valerio Galli, Waisenhausstrasse 15, 8645 Jona, Telefon 055/27 14 73

Erdwissenschaftler mit Erfahrungsschwerpunkt Petrologie, Mineralogie, Geologie und Geochemie sucht

freie Mitarbeit (auch Teilzeit)

an fachlichen Problemlösungen oder Mitarbeit in interdisziplinären, interessanten Forschungsprojekten. Interesse an fachspezifischen Problemen (petrographische Fragestellungen, speziell Dünnschliffuntersuchungen, angewandte Mineralogie, Betreuung von Bohrungen, Rohstoffproblemen und Umweltfragen, speziell Altlasten (Erfassung/Kataster/Sanierung)). Angebote unter Chiffre 1110 an IVA AG, Postfach, 8032 Zürich.

Bauingenieur HTL/STV

28, D/E/F, Erfahrung mit Auslandsgeschäften, sucht neuen Wirkungskreis als Projektleiter im Raume ZH (kleinere Auslandsaufenthalte sind kein Problem).

Zuschriften unter Chiffre SIA 1106 an IVA AG, Postfach, 8032 Zürich

Dipl. Bauingenieur ETH/SIA

27, mit 2jähriger Erfahrung im Wasserbau, sucht anspruchsvolle, ausbaufähige Stelle in den Bereichen Wasser-, Tief- oder Tunnelbau. Sprachen: D, F, E, Sp.

Offerten unter Chiffre 1107 an IVA AG, Postfach, 8032 Zürich.

Architekt HTL

initiativ und dynamisch, mit Erfahrung in Entwurf, Planung, Ausführung und KV bis Abrechnung. Gewohnt, jede Tätigkeit mit CAD oder EDV auszuführen (PC vorhanden). Sucht neue Herausforderung als Filial-/Abteilungsleiter oder internationaler Baumanager. Raum Luzern, Zürich, Tessin oder Ausland. Sprachen: D/Sp/I, Kenntnisse: F/E.

Kontaktnahme unter Chiffre 1108 an IVA AG, Postfach, 8032 Zürich.

Dipl. Architekt ETH (Einmannbetrieb)

übernimmt in freier Mitarbeit Aufträge für Planung und Konstruktion.

Offerten unter Chiffre 1109 an IVA AG, Postfach, 8032 Zürich.

Diverses



Seeufergestaltung Flüelen

Beitrag des Kantons Appenzell Ausserrhoden zum Weg der Schweiz

Podiumsgespräch mit öffentlicher Diskussion

«Chancen – Grenzen – Herausforderungen einer Gesamtplanung»

31. Mai 1991 in Flüelen

15.30 Uhr Besammlung zur Besichtigung in der Alten Kirche Flüelen

17.00 Uhr Diskussion

Das detaillierte Programm erhalten Sie beim Kant. Hochbauamt AR, 071/53 65 82, oder bei der Gemeindekanzlei Flüelen, 044/2 10 40.

Permanente Ausstellung der 6 Preisträger in der Sakristei der Alten Kirche in Flüelen von Mai–November 1991.

Zu verkaufen idealer Familien-/Firmensitz, 15-Zimmer-EFH

ruhige, sonnige Lage mitten im Grünen, 8 Minuten zum Autobahnanschluss der N1, nur 85 km von Zürich entfernt, **äusserst steuer-günstig.**

Speziell geeignet für ein Architekturbüro.

Anfragen unter Chiffre SIA 1113 an IVA AG, Postfach, 8032 Zürich.

Die J.P. Hosang'sche Stiftung, Chur, eröffnet einen öffentlichen

Projektwettbewerb

zur Erlangung von Entwürfen für ein Wohnheim für 32 Behinderte und für ein Gesamtkonzept für die Arbeitsbereiche Gartenbau und Landwirtschaft.

Teilnahmeberechtigt sind Architekten, die seit dem 1.1.1990 im Kanton Graubünden Wohn- oder Geschäftssitz und/oder das kantonale Bürgerrecht haben. Die gleichen Bedingungen gelten auch für nicht ständige Mitarbeiter.

Im Preisgericht wirken mit:

- Alfons Willi, Stiftungsratspräsident, Maienfeld
- Max Ziegler, dipl. Architekt BSA/SIA, Schwerzenbach
- Bruno Gerosa, dipl. Architekt BSA/SIA, Zürich
- Peter Leemann, dipl. Architekt ETH/SIA, Zürich
- Hans-Ulrich Minnig, Architekt ETH/SIA, Stadtarchitekt, Chur
- Heidi Mettler, Stiftungsrätin, Chur
- Ernst Casty, Architekt HTL, Stiftungsrat, Chur

Bezug der Unterlagen ab 21.5.1991 bei der Wettbewerbsadministration (Depot Fr. 250.–):

Architekturbüro Ernst Casty AG, Quaderstrasse 15, 7000 Chur, Tel. 081 / 22 29 24, Fax 081 / 23 31 37

Preise:

Für 5–7 Preise stehen Fr. 65 000.– und für Ankäufe Fr. 5000.– zur Verfügung.

- Grundstückbesichtigung 29.5.1991
- Fragenstellung bis 21.6.1991
- Abgabe – der Entwürfe bis 21.10.1991
- der Modelle bis 9.11.1991

Ausführungstermine:

- | | |
|--|-----------------------|
| – Vorprojektphase | Anfang 1992 |
| – Projektphase | Ende 1992 |
| – Vorbereitung der Ausführung und Ausführungsphase | Baubeginn Sommer 1993 |
| | Bezug Anfang 1995 |

ZU VERKAUFEN

Amonlak-Lichtpausmaschine

Regma A 170 mit 6 Röhren
max. Kopierbreite 120 cm
dazu eine Schneidmaschine
Breite 150 cm, mit Kettenantrieb
NP für alles über Fr. 17 000.–
Abholpreis Fr. 3 500.–

Fotokopierer Minolta EP 570Z

Jahrgang 87
mit 20-Fach-Sorter, Schnelleinzug
bis 50 Blatt, Format A6 bis A3
stufenlos von 41 bis 161%
Magazin für 2000 Blatt Papier
NP Fr. 18 000.–
VP Fr. 6 000.–

IDEAL Papierschnidemaschine

Schneidbreite 48 cm, Höhe 8 cm
elektrisch mit Sicherheitsauslösung
NP Fr. 13 000.–
VP Fr. 4 500.–

Demonstrationsplotter

Graphtec Pen-Rollen-Plotter AO
voll Ausgerüstet mit 2 MB Ram
und viel Zubehör
NP Fr. 21 000.–
VP Fr. 12 000.–

Elektrische Papierrollenschneidmaschine

für Reprographiebetriebe
VP Fr. 500.–

Telefon 01 / 954 32 30

Immer wieder Probleme? Beton-Architekt-Ingenieur

- Wer ist für die Betonqualität verantwortlich und wer kontrolliert sie?
- Kann der Architekt/Ingenieur aufgrund der SIA-Norm 162 bei festgestellten Mängeln haftbar gemacht werden?
- Wer definiert und wer bestellt Beton?

Ihr Beitrag ist gefragt. **Wenn Sie zusammen mit Fachspezialisten** diese leidigen Themen **diskutieren, profitieren Sie in Zukunft** von den gemeinsam erarbeiteten Lösungsansätzen!

Zielpublikum: Architekten, Ingenieure, Unternehmer und Bauherren

Referenten:

- Dr. W. Fischer, Generalsekretariat SIA, Zürich
- S. Schubiger, dipl. Ing. ETH/SIA, Ing.-Büro Schubiger AG, Zürich
- B. Späti, Arch. SIA, Zürich
- H. Bösiger, dipl. Ing. ETH, W. Bösiger AG, Langenthal
- K. Spiess, dipl. Arch HTL, Merkur Immobilien, Zürich

Datum: Donnerstag, 6. Juni 1991, 9 bis etwa 17 Uhr

Ort: Schulungszentrum der TFB
Lindenstrasse 10
5103 Wildegg (Parkplätze vorhanden)

Tagungskosten: Fr. 300.–
(inkl. Mittagessen und Pausengetränke)

Anmeldungen sind bis **Donnerstag, 30. Mai**, zu richten an:
Schulungssekretariat
Wildegger Kurse
Telefon 064 57 73 73
Telefax 064 53 16 27

Kommen Sie, es lohnt sich!

Ab sofort freie Kapazität

selbständiger Architekt HTL

Arbeitsgebiete: Projekt-, Werk- und Detailplanbearbeitung, Baukostenermittlung, Submission und Bauführung inkl. Abrechnung.

Anfragen unter Chiffre 1103 an IVA AG, Postfach, 8032 Zürich.

Kleines, leistungsfähiges Architekturbüro mit besten Referenzen hat ab sofort

freie Kapazität für Gesamt- oder Teilleistungen

für Neubauten, Umbauten oder Renovationen im Raum Zürich.

Kontaktnahme bitte unter Chiffre SIA 1100 an IVA AG, Postfach, 8032 Zürich.



Baustatiksoftware für Personal Computer mit MS-DOS Betriebssystem

Über 60 Programme: Ebene und räumliche Fach- und Stabwerke, inkl. Th. 2. Ord. und Vorspannung, Platten mit finiten Elementen. Stahlbeton, Stahlbau, Holzbau, Grundbau, TWO/TWS, TWP 84. Grafische Darstellung.

Wulf Seele, Ing. SIA, Flurstrasse 44, 2544 Bettlach, 065 / 55 21 43



Stadt Zürich
Bauamt II

Die Stadt Zürich, vertreten durch das Bauamt II, die Grundeigentümerschaft «Chance Oerlikon 2011» und die Schweizerischen Bundesbahnen, vertreten durch die Kreisdirektion III, veranstalten einen

öffentlichen Ideenwettbewerb

zur Erlangung von Entwürfen für einen Entwicklungsrichtplan für das Industriegebiet Oerlikon, unter Berücksichtigung des Bahnhofareales Oerlikon.

Teilnahmeberechtigung

Teilnahmeberechtigt sind Architekten/Architektinnen und Raumplaner/Raumplanerinnen, die länger als seit dem 1. Januar 1990 im Kanton Zürich Wohn- oder Geschäftssitz aufweisen.

Wettbewerbsunterlagen

Das Wettbewerbsprogramm kann ab sofort beim Hochbauamt der Stadt Zürich, Lindenhofstrasse 19, Amtshaus IV, Büro 303, Montag bis Freitag 8.00–11.00 Uhr und 13.30–16.30 Uhr, kostenlos bezogen oder telefonisch bestellt werden (Tel. 216 29 28). Die Unterlagen können bei der gleichen Stelle gegen den Depotbetrag von Fr. 500.– bezogen oder unter Beilage der Postquittung über Fr. 500.– schriftlich bestellt werden. Das Modell ist bei der im Programm angegebenen Adresse ab 21. Mai 1991 abzuholen. Der Betrag ist zahlbar auf PC 80-2000 Stadtkasse, mit dem Vermerk «Städtebaulicher Ideenwettbewerb Oerlikon, Hochbauamt, Konto-Nr. 4015.00.1017.001».

Für die Wettbewerbsteilnehmer/innen wird am Freitag, 7. Juni 1991, eine Führung durch das Areal und die Bauten organisiert. Nähere Informationen sowie Anmeldeschluss ersehen Sie aus dem Wettbewerbsprogramm.

Abgabe der Pläne: 16. Dezember 1991

Abgabe des Modells: 24. Januar 1992

Die Abgabefristen können nicht verlängert werden.

Zur Ausrichtung von Preisen stehen Fr. 360 000.– und für allfällige Ankäufe Fr. 140 000.– zur Verfügung.

RUTZ
KAMINBAU

**Mit welcher
Lösung
können Sie
Geld sparen?**



Rutz

Bei der Funktionstüchtigkeit müssen Sie keine Abstriche machen. Rutz-Kamine – für Sicherheit und Preisgarantie.

Neu: Kunststoff-Abgasleitungen

RUTZ KAMINBAU AG

Postfach, 8153 Rümlang, Telefon 01/817 13 11

Dardel + Schnider

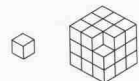

**Bauleitung
Terminplanung**

Diggelmannstrasse 22
8047 Zürich
Tel. 01-401 11 11

Wir stellen sicher, dass
der rote Faden Ihrer
Bauprojekte nicht bei der
Terminplanung reisst.

cubus
Software

Eggbühlstrasse 20
8052 Zürich
Telefon 01 302 13 00
Telefax 01 302 19 11

PYRUS-Stützen

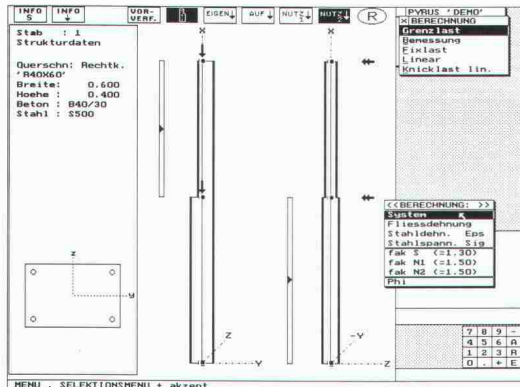

**Leistungsfähige, bedienungsfreundliche Software
+ kompetente, langfristig gesicherte Unterstützung
= erfolgreiche Computeranwendung**

STATIK-2: 2D/3D Stabstatik mit 2. Ordnung, Dynamik, Stabilität, Vorspannung. Grafische Eingabe für 2D

FAGUS-2: Querschnittsprogramm Stahl/Spannbeton

PYRUS: Nichtlineare Berechnung von Stützen **NEU**

CEDRUS-2: Platten mit Finiten Elementen

CEDRUS-2S: Scheiben mit Finiten Elementen

LARIX: Grundbauprogramme, Baugrubenabschlüsse, Stabilität, Stützmauern

Sicherheitsroste und -stufen aus

Stahl, roh und feuerverzinkt
Aluminium und Edelstahl

Feuerschutz-Roste

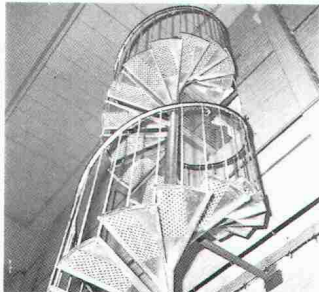

PP PcP. Sicherheitsroste GmbH Breckerfeld
D-5805 Breckerfeld
Postfach 245
Duisbergstraße 13
Telefon (02338) 754/755
Telefax (02338) 3401
Telex 823606 pcp
PP

NOORIA AG

Geschäftszentrum Wipkingen
Höngerstrasse 40, 8037 Zürich

Ihr Spezialist für

Verkehrserhebungen

Unser spezialisiertes Mitarbeiter-Team erledigt alle gewünschten Arbeiten von der Zählung bis zur Auswertung präzise und zuverlässig.

Telefon 01/272 27 01

Telefax 01/272 26 06

KÜNDIG + FIERZ AG BAUT ÖFFENTLICHE TOILETTEN

8001 Zürich Rennweg 20 01/211 30 67

Impressum

Schweizer Ingenieur und Architekt

Herausgeber

Verlags-AG der akademischen technischen Vereine

Offizielles Organ

Schweizerischer Ingenieur- und Architekten-Verein (SIA)
Gesellschaft Ehemaliger Studierender der ETH Zürich (GEP)
Schweizerische Vereinigung Beratender Ingenieure (ASIC)

Redaktion

Rüdigerstrasse 11, Postfach 630, 8021 Zürich
Tel. 01/201 55 36, Telefax 01/201 63 77

Redaktoren

Heinz Rudolphi, Ing. SIA, Chefredaktor
Bruno Odermatt, dipl. Arch. ETH/SIA
Hans U. Scherrer, dipl. Ing. ETH/SIA
Brigitte Honegger, Architektin

Redaktioneller Mitarbeiter

Richard Liechti

Produktion

Werner Imholz

Sekretariat

Odette Vollenweider, Adrienne Zogg

Nachdruck von Bild und Text, auch auszugsweise, nur mit schriftlicher Zustimmung der Redaktion und mit genauer Quellenangabe.

Abonnemente

	Schweiz:	Ausland:
1 Jahr	Fr. 185.—	Fr. 198.—
Einzelnummer	Fr. 7.—	Fr. 8.—

Ermässigte Abonnemente für Mitglieder der GEP, des BSA, der ASIC, des STV und für Studenten.

Einzelnummern sind bei der Redaktion erhältlich

Bestellungen für Abonnemente sowie

Adressänderungen von Abonnenten an

Abonnementverwaltung SI+A, Edenstrasse 20,
8045 Zürich, Telefon 01/207 80 96,

Adressänderungen von SIA-Mitgliedern an das
SIA-Generalsekretariat, Postfach, 8039 Zürich

Postcheck

«Schweizer Ingenieur und Architekt»
80-6110-6 Zürich

Anzeigen

IVA AG für Internationale Werbung

Hauptsitz:	Filiale Lausanne:	Filiale Lugano:
Mühlebachstr. 43	Pré-du-Marché 23	Via Pico 28
8032 Zürich	1004 Lausanne	6909 Lugano-Cassarate
Tel. 01/251 24 50	Tel. 021/37 72 72	Tel. 091/52 66 84
Telefax 01/251 27 41	Telefax 021/37 02 80	Telefax 091/52 45 65

Satz + Druck

Druckerei Winterthur dw AG
Staffelstrasse 12, 8045 Zürich, Tel. 01/207 72 72

Ingénieurs et architectes suisses (IAS)

Erscheint im gleichen Verlag

Redaktion:

Rue de Bassenges 4, case postale 180, 1024 Ecublens,
Tel. 021/693 20 98, Telefax 021/693 20 84

Abonnemente:

	Schweiz:	Ausland:
1 Jahr	Fr. 120.—	Fr. 130.—
Einzelnummer	Fr. 6.50	Fr. 7.50

SIA-Normen

SIA-Normen und -Dokumentationen sind nur erhältlich
beim SIA-Generalsekretariat, Selnaustrasse 16, Postfach, 8039 Zürich,
Tel. 01/201 15 72, Telefax 01/201 63 35