

Objekttyp: **Advertising**

Zeitschrift: **Schweizer Ingenieur und Architekt**

Band (Jahr): **109 (1991)**

Heft 16

PDF erstellt am: **20.09.2024**

Nutzungsbedingungen

Die ETH-Bibliothek ist Anbieterin der digitalisierten Zeitschriften. Sie besitzt keine Urheberrechte an den Inhalten der Zeitschriften. Die Rechte liegen in der Regel bei den Herausgebern. Die auf der Plattform e-periodica veröffentlichten Dokumente stehen für nicht-kommerzielle Zwecke in Lehre und Forschung sowie für die private Nutzung frei zur Verfügung. Einzelne Dateien oder Ausdrucke aus diesem Angebot können zusammen mit diesen Nutzungsbedingungen und den korrekten Herkunftsbezeichnungen weitergegeben werden. Das Veröffentlichen von Bildern in Print- und Online-Publikationen ist nur mit vorheriger Genehmigung der Rechteinhaber erlaubt. Die systematische Speicherung von Teilen des elektronischen Angebots auf anderen Servern bedarf ebenfalls des schriftlichen Einverständnisses der Rechteinhaber.

Haftungsausschluss

Alle Angaben erfolgen ohne Gewähr für Vollständigkeit oder Richtigkeit. Es wird keine Haftung übernommen für Schäden durch die Verwendung von Informationen aus diesem Online-Angebot oder durch das Fehlen von Informationen. Dies gilt auch für Inhalte Dritter, die über dieses Angebot zugänglich sind.

Zum Titelbild

Diese geschleuderte GRAM-Stützen sind das Ergebnis einer Spezialentwicklung unserer Stützen.

Eine Meisterleistung – Die SWISSGRAM-Stütze: Patent «+665.244»

Mit einer Totalhöhe von 9,2 Metern wurden diese beiden Stützen auf Wunsch des Architekten als Dekoration vorgesehen.

Mit einem runden Querschnitt von 424 mm wurden sie mit 28 gleichen Strukturen hergestellt. Sie hätten aus ästhetischen Gründen auch viereckig oder polygonal hergestellt werden können.

Die glatte Oberfläche und die Qualität der weissen Spezial-Aggregate, sowie der extra weisse Zement ergeben eine homogene und absolut reine Farbe der Stütze.

Die wesentlichen Vorteile der GRAM-Stützen:

- Hohe Druckfestigkeit
- Harmonie
- Technik
- Ästhetik
- Feuerwiderstand

Unsere Ingenieure stehen selbstverständlich gerne zu ihrer Verfügung, um Ihnen unsere Technologie und die verschiedenen neuen Produkte vorzustellen.

GRAM S.A.

1527 Villeneuve/Lucens

Tel. 037/64 20 21, Fax 037/64 24 43



Gebäude: Cia Lonay
Ingenieure: Frochot – Troger SA, Morges
Architekten: Dambach – Dubreuil, Morges
Bauunternehmung:
Bertholet Mathis SA, Lausanne
Foto: Germond

Inhalt

Normen	Die neue Norm SIA 161 Stahlbauten <i>K. Huber, Winterthur</i>	345
Informatik	Die Baustelle im Büro <i>W. Gubler, Zürich</i>	351
Tagungsberichte	Fortschritte in der Baumaschinentechnik durch Mikroelektronik und Automatisierung	357
Verschiedenes	Rücklauf der Leserumfrage 1991	350
Wettbewerbe	Erweiterungsbau des kantonalen Zeughauses, Aarau (E). «Josefsheim», Altstätten SG (E). Avenches: «Sur Fourches» (E). Centre d'entretien de la RN5, expertise autos et garage de l'Etat à Boudry NE (E). Erweiterungsbauten Fischermätteli, Bern (E). Erweiterung der Schweizerischen Ingenieur- und Fachschule für Holzwirtschaft, Biel (E). Erweiterung der Schulanlage «Nauen», Dürnten ZH (E). Erweiterung der Schulanlage Jonen AG (E). Erweiterung Christian Fischbacher AG, St. Gallen-Winkeln (E). Gemeindezentrum Rothenthurm SZ (E). Überbauung am Moosbach, Unterehrendingen AG (E). Höhere Wirtschafts- und Verwaltungsschule auf dem Areal Volkart, Winterthur (E). Dorfzentrum Winkel ZH (E). Schulraumerweiterung und Doppelkindergarten, Wohlenschwil AG (E). Erweiterung der Schulanlage «Riedmatt», Wollerau SZ (A). Erweiterung der Schulanlage Zurzach AG (E). Alterswohnhaus an der Arosastrasse, Zürich (E). Aarebrücke Arch-Grenchen (A). Kollegium «Spiritus Sanctus», Brig VS (A). Zentrumsgestaltung Sörenberg LU (A). Concours international: «La mosaïque, langage architectural» (A)	360
Rechtsfragen		365
Persönlich	Rudolf Schlaginhafen zum 70. Geburtstag	365
Tagungsberichte	Leistungssteigerung in der spanenden Fertigung	366
Preise	VCS-Preis	366
Bücher		366
Aktuell	Öffentliche Busse in Pionierrolle für Alternativ-Treibstoffe. Weltweit grösste Anlage zur solaren Dampf- reformierung von Methan eingeweiht. Abgeschwächtes Exportwachstum der chemischen Industrie. Immer mehr Wohnungen für immer weniger Bewohner. Muba sucht nach Erweiterungsmöglichkeiten. Ganz kurz: Informatik/Kommunikation	367
SIA-Mitteilungen	Informatik. Der SIA an der COMPUTER 91	370
	Fachgruppen. FIB: Besichtigung der Heureka-Bauten. FGA: Exkursion Waadt und La Côte. FGU: Studententagung «N3: Bözberg- und Habsburgtunnel»	370
B-Seiten	Laufende Wettbewerbe und Ausstellungen. Veranstaltungen. Aus Technik und Wirtschaft	B 61-64
Impressum	am Schluss des Heftes	

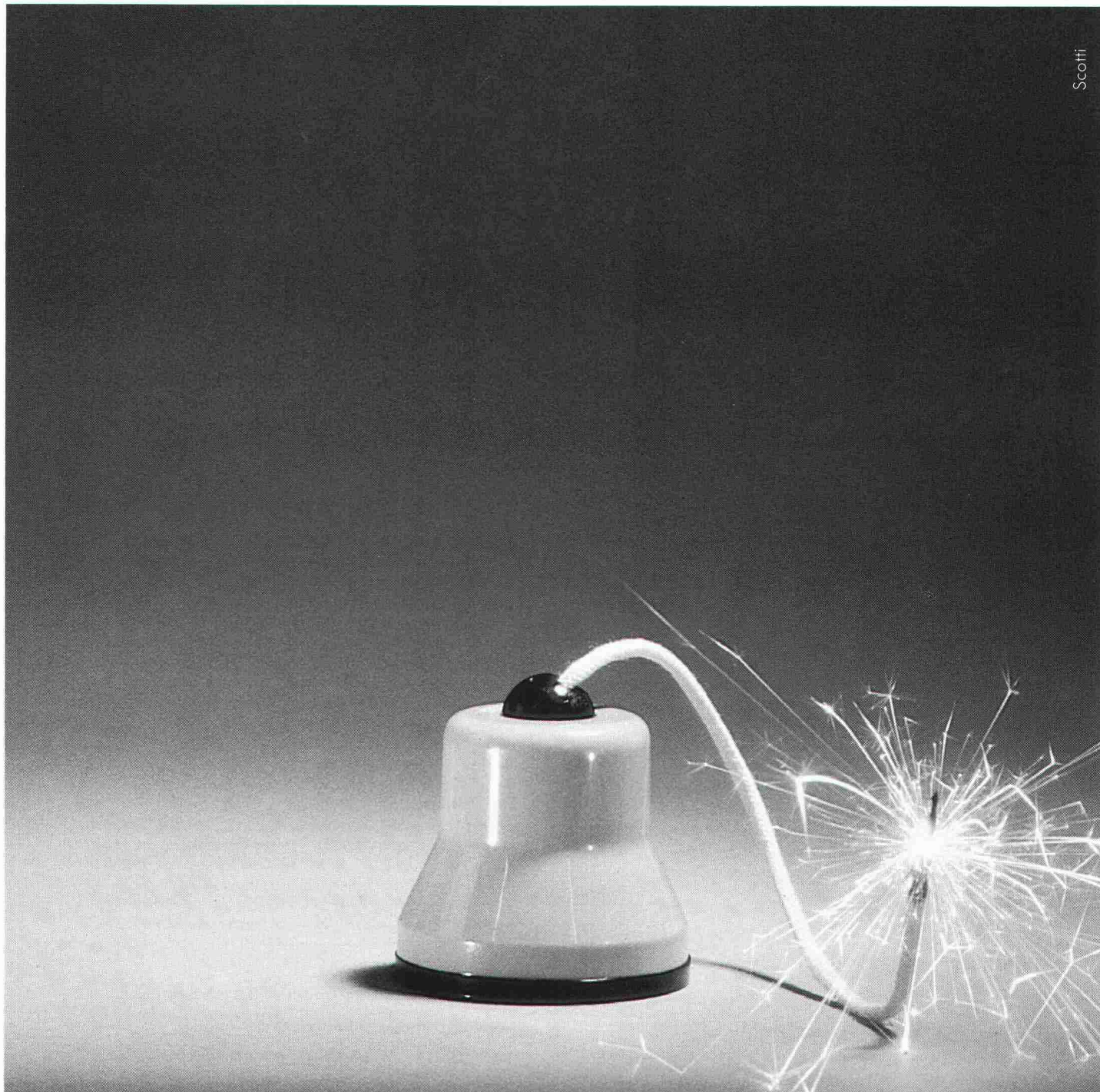

Hat Ihr Devis-Experte die Kostenexplosion im Griff?

Unser Erfolgs-Programm BAU2000 entschärft die Zeitbombe «Fehl kalkulation» schon beim Devisieren. Weil das Erfassen, Vergleichen und Kontrollieren aller Leistungen gemäss NPK BAU 2000 von CRB ganz einfach sicherer funktioniert. Ganz zu schweigen von der bombensicheren Wirtschaftlichkeit von Baubuchhaltung, Raumbuch, Berechnung nach Elementen und Nachkalkulation. Bombenerfolge gar garantiert BAU2000 in Verbindung mit unserem CAD-Programm RIBCON. Ergreifen Sie die Chance. Anruf genügt.

BAUCAD AG
Erfolg kalkulierbar.

Das neue normneutrale Küchenbausystem macht es möglich:



euroSUISSE® – Die "Sowohl-als-auch-Küche" von Troesch,

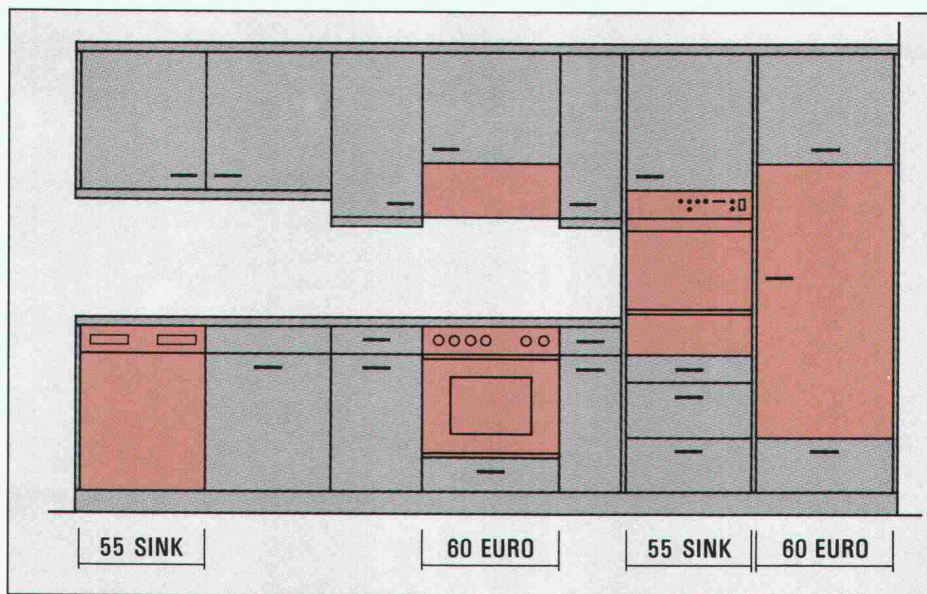

hergestellt in unserem modernst
engerichteten Werk in Toffen/BE.

Basis ist und bleibt das bewährte Masskonzept
SINK.

Neu lässt es nun aber zu, dass nicht nur 55 cm breite
Geräte, sondern auch Apparate in EURO-Norm, 60 cm
breit, problemlos und kostengünstig eingebaut werden
können. Und die Höhe der Apparate spielt ebenfalls
keine Rolle.

TROESCH
SUISSE
FÜR KÜCHE & BAD

Die Troesch Küchen- und Bäder-Ausstellung in Ihrer Nähe:

6517 **Arbedo**, Via del Carmagnola, Tel. 092/29 01 31. 4002
Basel, Venedig-Strasse 31 (Dreispietz-Areal), Tel. 061/331 35 35.
7000 **Chur**, Kalchbühlstrasse 40 (Bündner Bauhaus), Tel. 081/
21 96 96. 1023 **Crissier**, Chemin Longemarlaz 6, Tel. 021/
635 13 81. 1227 **Genève**, Chemin de la Gravière 8, Tel. 022/
43 88 20. 3098 **Köniz**, Sägemattstrasse 1, Tel. 031/59 77 11.
4601 **Olten**, Aarburgerstrasse 103, Tel. 062/26 25 25. 3960
Sierre, Route de Sion 44 - 46, Tel. 027/55 37 51. 9016 **St. Gal-**
len, Rorschacherstrasse 236, Tel. 071/35 66 60. 3602 **Thun**,
C. F. L. Lohnerstrasse 28, Tel. 033/34 15 75. 8050 **Zürich-**
Oerlikon, Thurgauerstrasse 56, Tel. 01/301 46 66.

CAD für's moderne Projektierungsbüro

Reisschienen sehen heute anders aus und heissen jetzt **GDS!**

Nichts gegen Ihre Reisschiene.
Sie wird Ihnen hin und wieder
sicher noch weiterhin gute
Dienste leisten.

Doch für Konzeption, Planung
und Routinearbeiten gibt es
etwas geradezu Befreiendes:

GDS – eine Software, die
Ihnen den Einstieg ins
«Computer Aided Design»
einfach macht. **GDS** ist profes-
sionell, preiswert und zuge-
schnitten auf die Bauwirtschaft.



Vom Wettbewerb über das
Angebot bis zur Bauplanung
hilft Ihnen **GDS** ohne grosse
Umtriebe bei der Erstellung

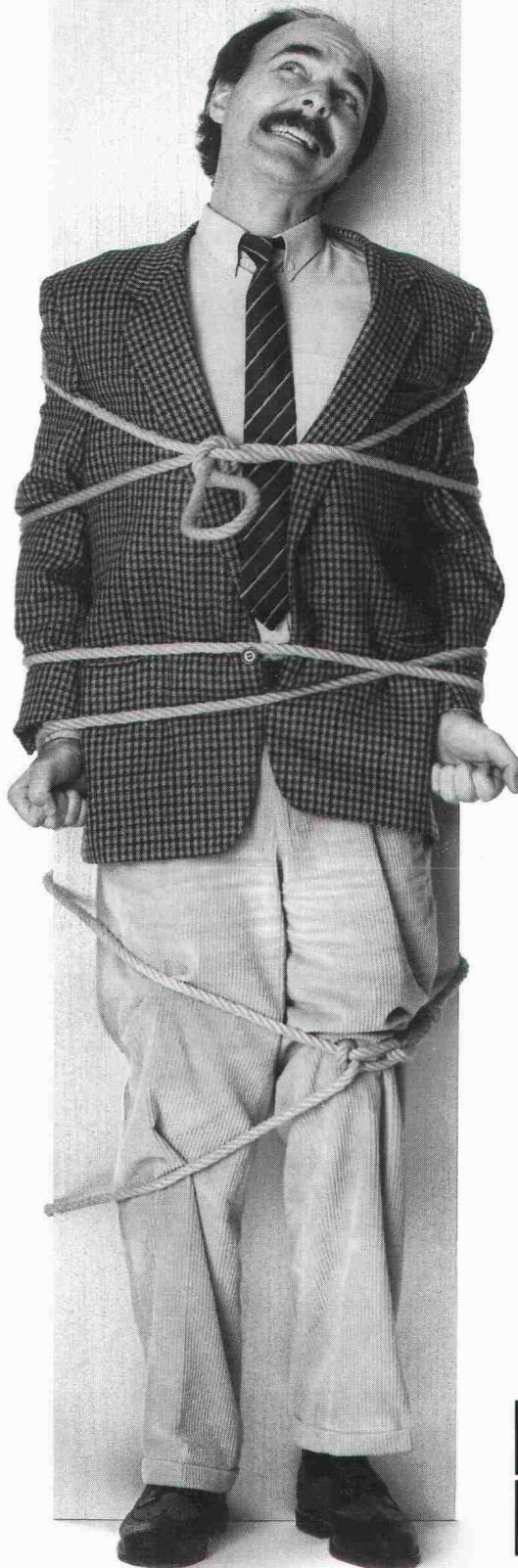

aller notwendigen Unterlagen.
Es wurde von McDonnell-
Douglas entwickelt und von
Suter + Suter an die schwei-
zerischen Planungsnormen
angepasst.

GDS heisst: handliche Hard-
ware, komfortable Software,
vernünftige Kosten. Haben Sie
Appetit auf mehr? Kein
Problem. Gerne stellen wir
Ihnen weitere Informationen
zur Verfügung:

MOR Rechenzentrum AG,
z. Hd. Herrn A. Leo, Gensens-
strasse 2, 8006 Zürich.

Oder rufen Sie uns doch ein-
fach an: 01 363 70 10



MOR
Design Systems

AQUAKOR Schutzfarbe matt – für den farbigen Stahlbau



Es lebe der dekorative,
farbige Stahlbau!

AQUAKOR ist in 14 Standard-
farbtönen, auf Wunsch aber
auch in vielen weiteren Farb-
tönen lieferbar.

Der Anwendungsbereich
umfasst Stahlkonstruktionen
im Hochbau, welche nach der
Bauphase überdacht werden
oder welche sich zum vorn-
herein im Gebäudeinnern
befinden.

Die AQUAKOR Schutzfarbe ver-
fügt ausserdem über einige
markante Eigenschaften:

- lösemittelfrei
- wasserverdünnbar
- 1-komponentig
- schnelltrocknend
- angenehme Verarbeitung

Verlangen Sie unverbindlich
unsere Beratung.



Mäder  Lacke

NO_x < 80 mg/m³ –
3% O₂

**Cipag "MICRON 2",
der neue atmosphärische
Wand-Gaskessel, der
unsere Umwelt schützt.**

Dank dem neuen Vormisch-Brenner – er sorgt für ein perfekt homogenes Gemisch Gas/Primärluft – und dem Kondensations-Prinzip garantiert die neue Heizkesselgeneration Cipag-Remeha MICRON 2 eine Verbrennung mit extrem tiefen NO_x-Werten die **weit unter den Normen der LRV 92** liegen und einen aussergewöhnlich hohen Wirkungsgrad.

Die dichte Brennkammer erlaubt wahlweise den Betrieb mit Aussenluft, Raumluft oder auch mit dem LAS-System. Der MICRON 2 kann selbstverständlich **mit irgendeinem Wand- oder Steh-Wassererwärmer**

der Cipag-Reihe kombiniert werden. Der Cipag-Remeha MICRON 2 ist zur Zeit in drei Modellen erhältlich: 18,4 kW, 23,4 kW und 28,7 kW. Er wird anschlussfertig mit 4-stufiger Umwälzpumpe geliefert.

CIPAG: Ihr Partner für wirtschaftliche und umweltgerechte Heizungstechnik.

**Und immer der effiziente
Cipag-Service...**



Heizkessel- und Boilerfabrik 1604 Puidoux-Gare – Tel. 021/ 946 2711
Filiale Pfäffikon/ZH – Tel. 01/ 950 00 95 Lager Oensingen – Tel. 062/ 76 26 94

VESCAL-SOFTWARE, hervorragende Planung für herausragende Werke

HOFMANN Rudolphstein



Heizsysteme • Systèmes de chauffage

8108 Dällikon, Hüttenwiesenstrasse 4
Tel. 01-844 11 31 Fax 01-844 42 96

1800 Vevey, Rue de l'Union 15
Tel. 021-921 55 44 Fax 021-922 85 51

Zugegeben, High-Tech-Projekte wie dieses flattern nicht alle Tage ins Auftragsbuch. Deshalb ist die **VESCAL-SOFTWARE** für die Heizungstechnik so flexibel angelegt, dass Sie damit alltägliche Heizsysteme genauso sicher planen wie ausgefallene. Statt Computer-Kauderwelsch führt Sie das Programm praxisbezogen und bedienerfreundlich zum gewünschten Ziel. Mit **VESCAL-POLY-COMBINE** ist während der technischen Berechnung sogar der direkte Leistungs- und Preisvergleich

zwischen verschiedenen Heizkörperfabrikaten möglich. Gute Gründe also, nicht weiterhin auf die Vorteile des Computers zu verzichten. Die Programmentwickler haben viel Know-how in diese Softwarelösung gepackt, damit Sie Ihre Heizanlage bereits auf dem Bildschirm in Bestform bringen können. Mit allen nötigen Infos per Tastendruck, vom k-Wert bis zum Ertragswert. Das ist Komfort für Ihre tägliche Arbeit. Wann starten Sie das nächste High-Tech-Projekt?

Die Eingebung für CAD-, DTP- und andere Computer-Profis...

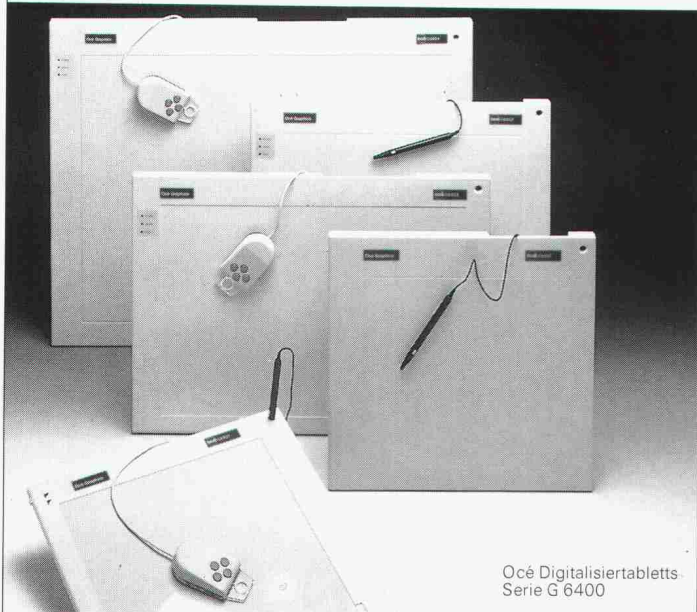

Océ Digitalisiertabletts
Serie G 6400

océ Ein komplettes Programm graphischer Peripheriegeräte.

Océ Graphics

Océ Graphics A.G.
Leutschenbachstr. 45
CH-8050 Zürich
Telefon 0 13 02 03 30
Telefax 0 13 02 01 81

Die Farbstarken für DTP-Profis und Computer Art.

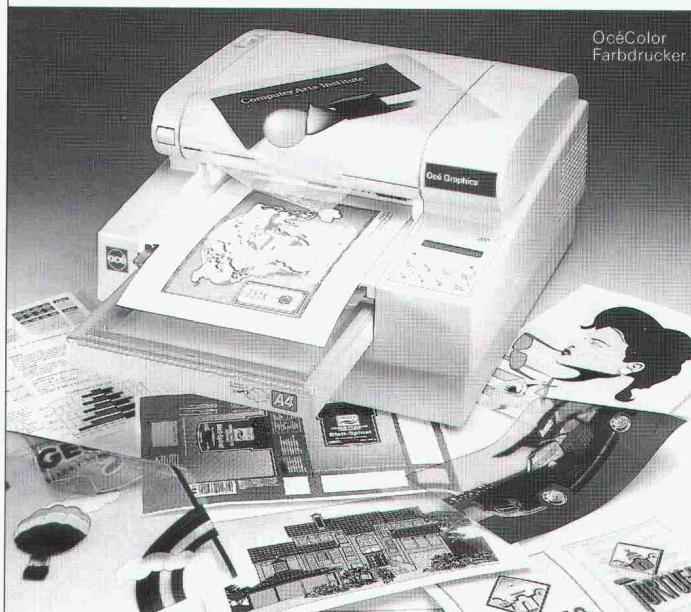

OcéColor
Farbdrucker

océ Ein komplettes Programm graphischer Peripheriegeräte.

Océ Graphics

Océ Graphics A.G.
Leutschenbachstr. 45
CH-8050 Zürich
Telefon 0 13 02 03 30
Telefax 0 13 02 01 81

Die kleinen Professionellen für CAD und Business Graphik.

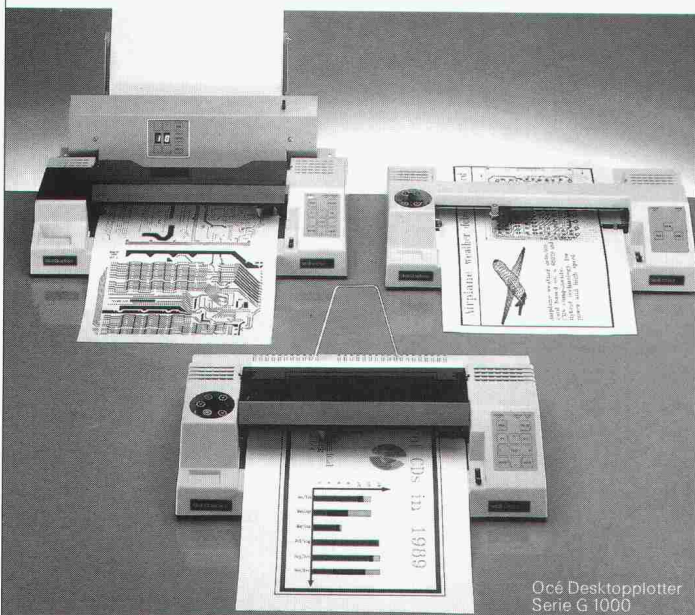

Océ Desktopplotter
Serie G 1000

océ Ein komplettes Programm graphischer Peripheriegeräte.

Océ Graphics

Océ Graphics A.G.
Leutschenbachstr. 45
CH-8050 Zürich
Telefon 0 13 02 03 30
Telefax 0 13 02 01 81

Ausgaben die Eindruck machen für alle CAD-Profis.

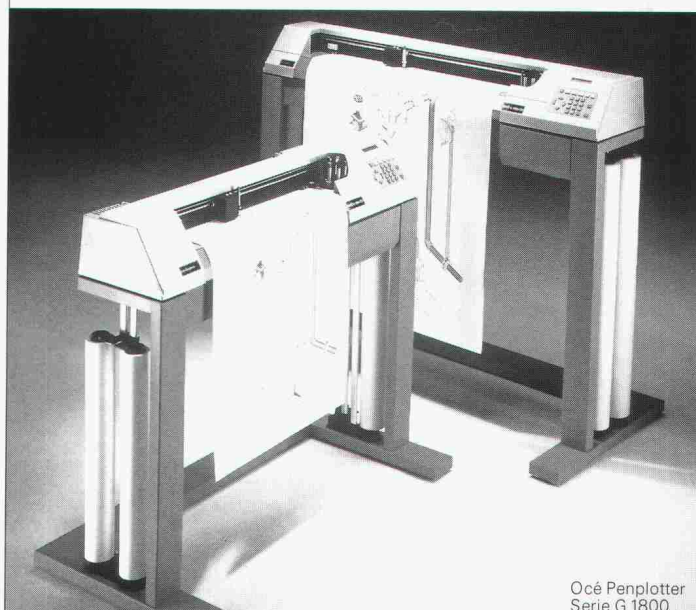

Océ Penplotter
Serie G 1800

océ Ein komplettes Programm graphischer Peripheriegeräte.

Océ Graphics

Océ Graphics A.G.
Leutschenbachstr. 45
CH-8050 Zürich
Telefon 0 13 02 03 30
Telefax 0 13 02 01 81

FIRIPA[®]
Eine Armierung von
FISCHER REINACH.

Ohne diesen Korb könnten Sie bald einen kriegen.

Mit dem vorgeschweissten FIRIPA-Anschlusskorb stehen Sie immer gut da. Denn so sparen Sie gleich mengenweise Arbeit, Zeit und Geld. Zum Beispiel bei Streifenfundamenten, wo ein Mann allein den 3,0 m langen FIRIPA-Korb mit einem

Griff massgenau versetzen kann. Ohne mühsames Aufstellen einzelner U-Bügel, ohne zeitraubendes Fixieren an Längseisen und ohne nervendes Umkippen fast fertiger Bügelkörbe. Die

stabilen FIRIPA-Anschlusskörbe stehen nicht nur immer im Handumdrehen genau da, wo Sie sie brauchen. Sie stehen im Fachhandel auch dort, wo Sie sie suchen.



Fischer Reinach AG, 5734 Reinach, Telefon 064/7115 55 • Pantex-Stahl AG, 6233 Büron, Telefon 045/74 0111 • Panfer SA, 1522 Lucens, Telefon 021/906 87 87 • Von Roll AG, 4563 Gerlafingen, Telefon 065/34 22 22 • Ruwa Drahtschweisswerk AG, 3454 Sumiswald, Telefon 034/7119 65

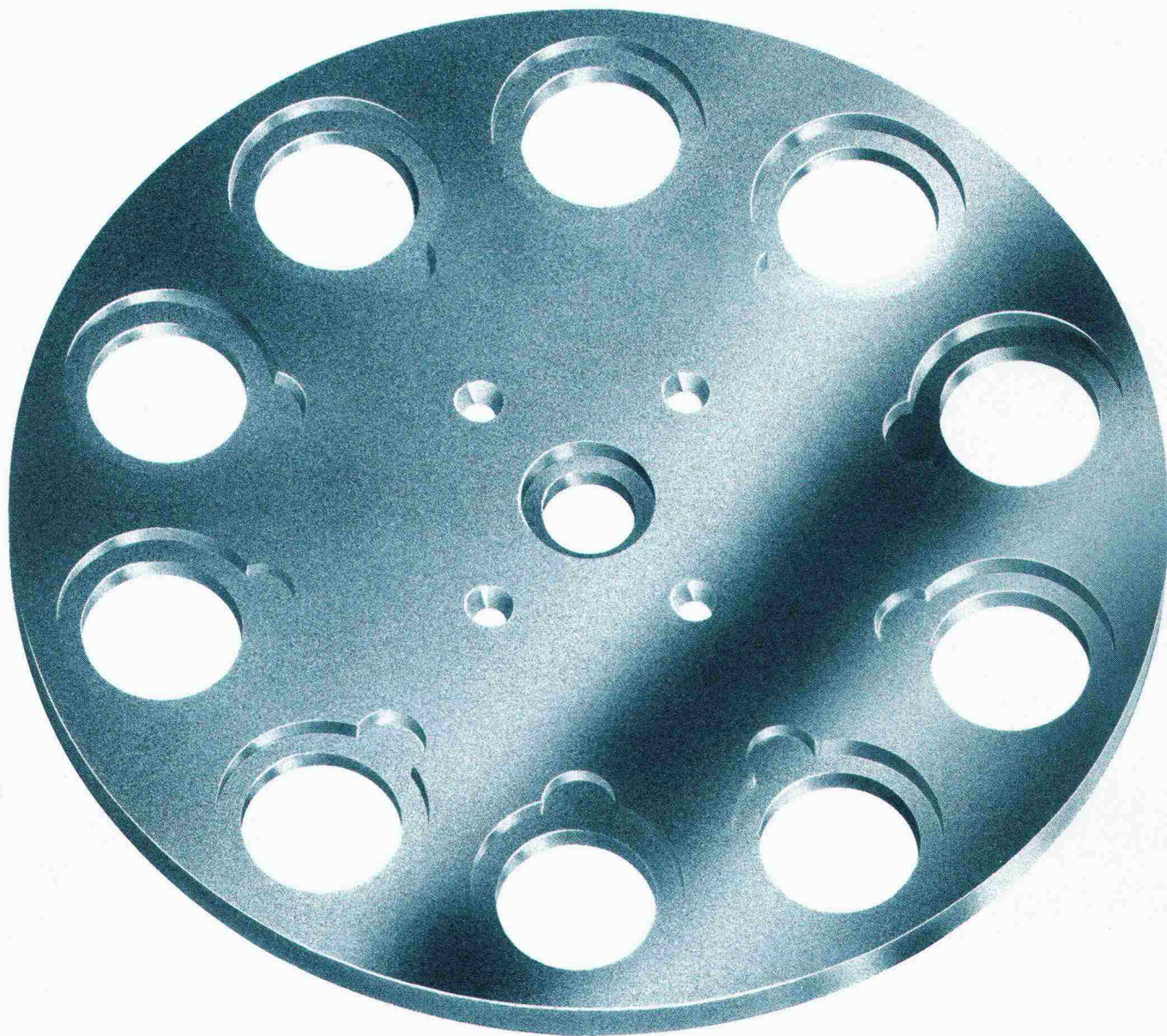

Damit läuft's rund.

Oberflächlich betrachtet, kommen Sie sofort dahinter, was die neue, beidseitig gefräste Aluminiumplatte Alplan auszeichnet; sie ist unerhört glatt, plan und fein. Mit der edlen Oberfläche

setzt sie einem höheren Verarbeitungstempo keinen Widerstand entgegen und eckt selbst dort nicht an, wo Sie Werkstücke mit besonderen Ecken und Kanten formen. Das reicht als Info natürlich

nicht. Wir sagen Ihnen gern mehr. Zu den glänzenden Umgangsformen von Alplan so gut wie zu den anderen Aluminiumplatten. Rufen Sie uns an, 01/497 41 11.



ALLEGA AG, Buckhauserstrasse 5
8048 Zürich, Telefon 01/4974111

Neu

SYMBIB™ ist

vorgefertigtes CAD

SYMBIB™ ist eine Symbolbibliothek für den CAD-Architekten. SYMBIB™ reduziert aufwendiges und zeitraubendes Zeichnen am Bildschirm auf ein Minimum. Vorgefertigte graphische wie auch komplexe technische Zeichnungen sind schnell und unkompliziert abrufbar. Über die Schnittstellen DXF und DWG sind die Symbole frei editierbar und können ohne grösseren Aufwand den individuellen Bedürfnissen angepasst werden. SYMBIB™ wird laufend erweitert.

Do-it yourself ist gut,

SYMBIB™ ist besser

Interessiert?

Für Dokumentation bitte senden an:

CAD-Atelier, Gartenstr. 362 4204 Himmelried
Tel. 061/741 24 24 Fax 061/741 24 25

Firma: _____

Name: _____

Strasse: _____

PLZ/Ort: _____

PICCOLIN

auf den
sich viele...

STÜRZEN

Wir haben Sinn für Ihre Anliegen, wenn es um Stürze geht seit langem. So kommt es nicht vor ungefähr, dass wir heute als ausgewiesene Sturz-Profis gelten.

Einen wesentlichen Anteil am Verkaufserfolg macht die gründliche Beratung unserer Kunden aus. Daher entscheiden sich seit Jahren Planer und Bauunternehmer für den hart getesteten Isoliersturz der ZZ-Marke PICCOLIN CEMFOR.

Für alle denkbaren Mauerwerke und alle Arten von Rolläden und Lamellenstoren. Selbstverständlich gibt es von uns die Standardlängen laufend im Lager, ohne lange Wartezeiten. Und dies noch mit Preisvorteil.

Und weil wir eben in Sachen Stürze einen guten «Schritt» haben sind wir andern auch um eine gute Schrittlänge voraus. Prüfen Sie uns, ob wir auch bei Ihrem Problem Schritt halten können.

Gerne senden wir Ihnen detaillierte Sturz-Unterlagen mit praxisgerechten Anwendungsbeispielen.

ZZ

ZÜRCHER ZIEGELEIEN

Giesshübelstrasse 45, 8021 Zürich, Telefon 01 468 2111

PICCOLIN CEMFOR

Sturz-Profis
von heute

Einfach voraus: Carrier- Moduline volumen- gesteuerte Luftauslassgeräte für Deckeneinbau.

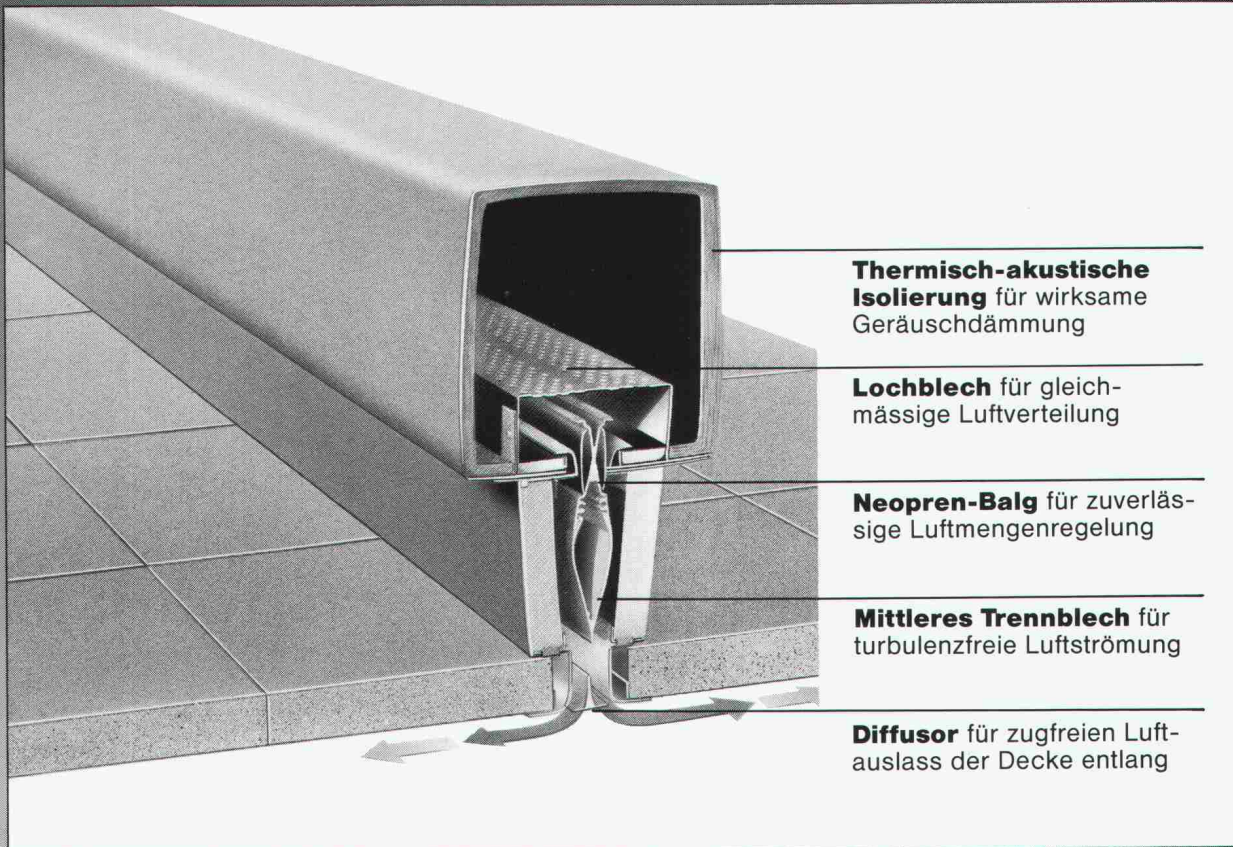

Thermisch-akustische Isolierung für wirksame Geräuschkämpfung

Lochblech für gleichmässige Luftverteilung

Neopren-Balg für zuverlässige Luftmengenregelung

Mittleres Trennblech für turbulenzfreie Luftströmung

Diffusor für zugfreien Luftauslass der Decke entlang

Moduline ist das unübertroffene Luftverteilungssystem von Carrier. Seine Stärke ist die Flexibilität. Die Luftmenge wird je nach Bedarf geregelt. Dadurch können Energie- und Betriebskosten gespart werden. Es passt sich jeder beliebigen Gebäudeform und Raumaufteilung an. Moduline-Geräte sind unauffällig und einfach zu installieren. Sie arbeiten geräuscharm. Dank der zuverlässigen Volumensteuerung bieten sie höchsten Klimakomfort. Kleine Regelzonen sorgen für stets angenehme Kühlung/Erwärmung und Zugfreiheit.

Verlangen Sie nähere Unterlagen.
Hoval Herzog AG, 8706 Feldmeilen
Telefon 01/925 61 11
Regionalbüros und Service-Zentren in Bern,
Reinach/BL, Lausanne und Lugano.

Hoval

Verantwortung
für Energie und Umwelt

Carrier

Weltweit Nr. 1
für Klimatisierung

Info-Coupon

Senden Sie mir/uns Unterlagen
über Carrier-Moduline®

Name/Firma

Strasse/Nr.

PLZ/Ort

Einsenden an:
Hoval Herzog AG, 8706 Feldmeilen

SIA 91

Software

AutoCAD

Versionen 10 und 11

W&H-Basismodul

mit vielen Funktionen, um mehr aus AutoCAD herauszuholen

W&H-Bauingenieurmodul

spezielle Funktionen für Schalung, Stabstahl und Netzarmierung

W&H-Architekturmodul

spezielle Funktionen für Wände, Öffnungen, Schnitte und Perspektive

W&H-Stahl-Metallbaumodul

mit Profilbibliotheken für das effiziente Zeichnen von Plänen

in Vorbereitung
W&H-HLK-Modul

CAD
mit
W&H-CAD
für

AutoCAD 10

AutoCAD 11

Hardware

Für jedes Budget

von Einzelarbeitsplätzen bis
Netzwerklösungen

Einmalig

Sie können einen W&H-Arbeitsplatz
einen Monat lang in Ihrem Betrieb
ausprobieren

Antworttalon

Wir möchten mehr über W&H-CAD erfahren.

Bitte kontaktieren Sie uns:

Firma : _____

Name : _____

Strasse : _____

PLZ/Ort : _____

Einzusenden an:

W&H Informatik
Bernstrasse 88
8953 Dietikon

Tel. 01/740 22 52

Fax 01/740 22 74

Schulung

Individual- oder Gruppenkurse bei Ihnen
oder bei uns.

Allgemeine Kurse für

AutoCAD 10
AutoCAD 11
AME
AutoLISP

Spezielle Kurse

Einführungskurse für W&H-Basismodul
Kurse für W&H-Fachmodule

W&H Informatik

ist

Autorisierter AutoCAD Dealer



Anschlussbewehrung vergessen....

oder müssen Sie neuen mit altem Beton verbinden? Ein Problem das auf fast allen Baustellen einmal anzutreffen ist, ob Neubau oder Umbau. Der **TB-Bewehrungsanschluss** gibt Ihnen die Möglichkeit, **nachträglich** an einen bereits betonierten Bauteil eine Anschlussbewehrung zu erstellen.

Der **TB-Bewehrungsanschluss** wird als komplette Bewehrungseinheit geliefert. Ein Verankerungseisen aus Bewehrungsstahl S500 mit einseitiger Dachspitze inkl. der dazugehörenden Epoxy-Ampulle. Eine komplette, baustellengerechte und wirtschaftliche Verankerung, wie man dies von ancotech ag gewohnt ist.

.....TB-Bewehrungsanschluss

a ancotech ag Verankerungssysteme 8165 Schöfflisdorf Tel. 01/856 16 66 Fax: 01/856 17 50
 ancotech sa Systèmes d'ancrage 2208 Les Loges/Neuchâtel Tel. 038/53 45 10 Fax: 038/53 36 45

Wenn Ihnen nur das Beste gut genug ist, können Sie jetzt viel Geld sparen.



Machen Sie mit beim Modul-Kreislauf von Walter Rentsch, dem Original-Modul-Anbieter. Wir zerlegen, prüfen, reinigen, revidieren Ihre leeren Module aus Canon-Copybabies und Laser Printern der Marken Canon, Hewlett Packard, Apple, Brother, u. v. a. und füllen sie wieder mit Toner. Auf den so entstandenen, qualitativ einwandfreien Rebuilt-Modulen gewähren wir wieder volle Garantie. Und sie kosten

trotzdem nur etwa die Hälfte eines Original-Moduls. Zudem nützt Modul-Recycling mit Walter Rentsch nicht nur Ihrem Portemonnaie, sondern auch der Natur. Der Abfallberg nimmt ab. Ausgediente Module werden von uns umweltschonend entsorgt.



Rebuilt-Modul

Ein Qualitätsprodukt der Walter Rentsch-Gruppe.

Packmaterial für Rücksendung wird gratis zur Verfügung gestellt.

Beste Information für 50 Rappen.

- Bitte senden Sie mir gegen diesen Coupon ausführliche Unterlagen zum Modul-Recycling mit Walter Rentsch.
- Informieren Sie mich über Ihre lukrativen Spar-Abonnements.
- Rufen Sie mich an. Ich benötige Packmaterial für Rücksendungen.

Name/Vorname: _____

Firma: _____

Strasse: _____

PLZ/Ort: _____

Telefon: _____ SIA 184

Einsenden an Walter Rentsch AG, Modul-Service
 Widenholzstrasse 1, 8304 Wallisellen
 Telefon 01/830 22 30, Telefax 01/830 25 33

wenn schon, denn schon . . .

speedikon®

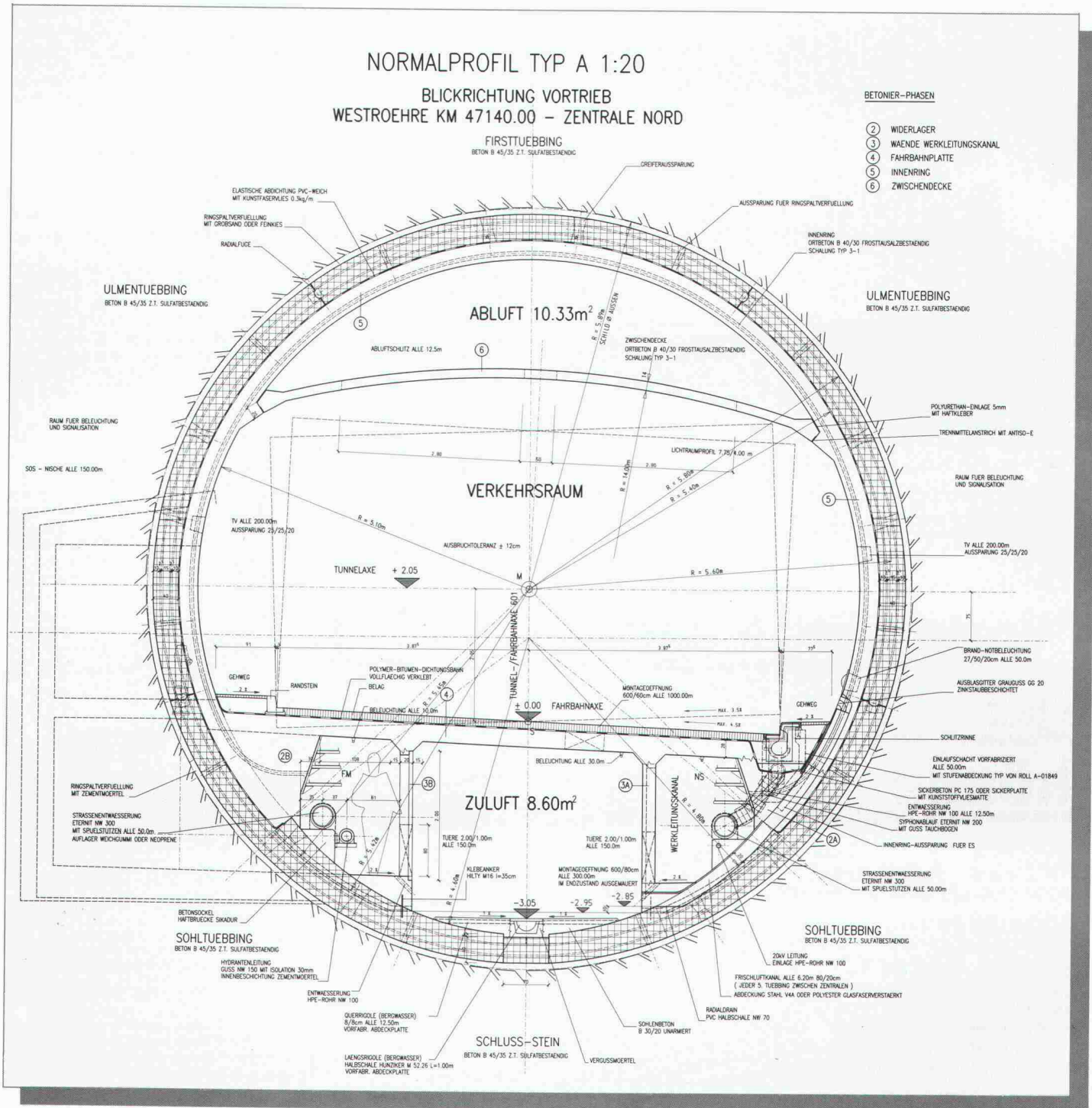

Projekt: Bötztbergstunnel / Bauplanung: Gähler + Partner AG, integrierte Bauplanung, Emmenbrugg / Bauherr: Kantonale Behörde, Aarg. Baudepartement

das in der Schweiz mit mehr als 700 Arbeitsplätzen erfolgreichste CAD-System für:

- Architekten
- Bauingenieure
- Haustechniker

Verlangen Sie Unterlagen oder einen persönlichen Demotermi bei:

Rechenzentrum
 Dr. Walder + Partner AG
 3073 Gümligen
 Tel. 031 52 21 24
 Fax 031 52 81 06

Filialen und Vertretungen in:
 Zürich, Wettingen, Zug, Chur, Luzern,
 Genf, Aarau.





Unsere Kunststoffbodensysteme beseitigen Ihre Bodenprobleme mit Thema und Variation

Thema: Härte, Kratzfestigkeit, Chemikalienbeständigkeit, Rutschsicherheit, Frost- und Tausalzbeständigkeit, Wasserdampfdiffusionsfähigkeit, etc., etc. sind noch lange nicht alle Probleme, die Böden aufwerfen. Gerade bei Lager-, Messe- und Produktionshallen, Labors, Nassräumen, Parkhäusern, Terrassen, Zivilschutzanlagen etc., etc. braucht es Systemlösungen.

Variation: Variable Lösungen wie die Kunststoffbodensysteme EUCO EUXIT-Floortop Epoxidharz- oder Polyurethansysteme.

EUCO EUXIT-Floortop Epoxidharz- oder Polyurethansysteme gibt es in verschiedenen, meist lösungsmittelfreien Varianten. Sie können praktisch beliebig zu Gesamtsystemen kombiniert werden. So gehen Sie sicher, für jedes Problem die optimale Lösung zu finden. Eine Lösung, hinter der die EUCO wie immer mit Rat und Tat, bei Thema und Variation, dahintersteht.



Euco Bauchemie AG

Wir machen mehr aus Beton

Ein Unternehmen von «Holderbank»

Euco Bauchemie AG	Industrie Neuhof 9	3422 Kirchberg	Tel. 034/ 45 34 04	Fax 034/ 45 35 71
Euco Bauchemie AG	Furtbachstrasse 5	8107 Buchs-Zürich	Tel. 01/844 41 41	Fax 01/844 38 59
Euco Bauchemie S.A.	La Rosaire 1	1123 Aclens	Tel. 021/869 94 77	Fax 021/869 99 19

Neu



Glutz 8500

**Fenstergetriebe in CrNi
für Metallfenster**

Technisch hochwertige Ausführung. Griffe im gleichen Design erhältlich wie die Türdrücker 5036, 5054, 5064, 5040, 5067, 5015 usw.

Mitnehmer nach Wahl passend zu Roto (2 Modelle) oder zu Sigenia. Verlangen Sie unseren Prospekt.

Glutz

Beschlagen in Beschlägen

Glutz AG Segetzstrasse 13
4502 Solothurn
Tel. 065 215171
Fax 065 220657
Telex 934163

Befestigungstechnik

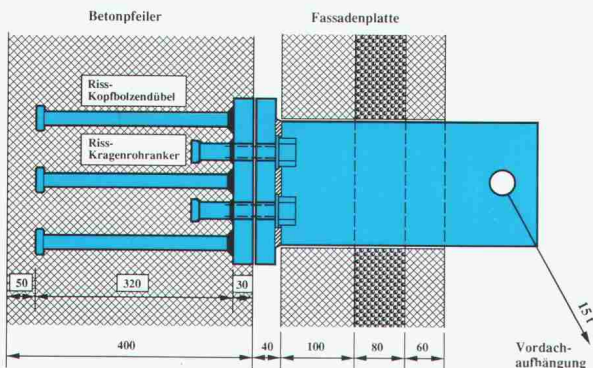

Als Spezialist für Befestigungstechnik im Bauwesen lösen wir auch Ihre Einbauprobleme! Machen Sie sich unser grosses Know-how zunutze.

Unser Ingenieurteam berät Sie gerne.

Eine optimierte Fertigung mit Schweißrobotern, kombiniert mit eigenen Warm- und Kaltstauchpressen, garantiert ein optimales Preis-Leistungs-Verhältnis und kurze Lieferzeiten.



Unterbreiten Sie uns
Ihre Befestigungsprobleme

RISS AG

Eisenwarenfabrik, Gesenkschmiede, Verankerungstechnik
CH-8108 Dällikon-Zürich/Schweiz, Industriestrasse 32
Telefon 01/844 11 22, Telex 827 102 hgr, Telefax 01/844 11 51

Wer rettet verrottete Flachdächer?

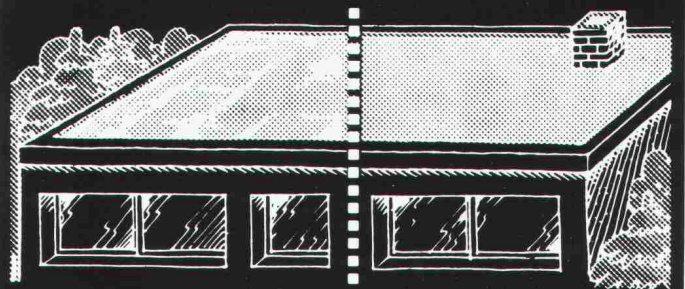

Thermoperl!

Der Flachdach- Dämm-Sanierer.

Die isolierende Ausgleichsschüttung
für Flachdächer und Terrassen.



FORMTECH

FORMTECH AG
8492 Wila
Tel. 052 45 25 13

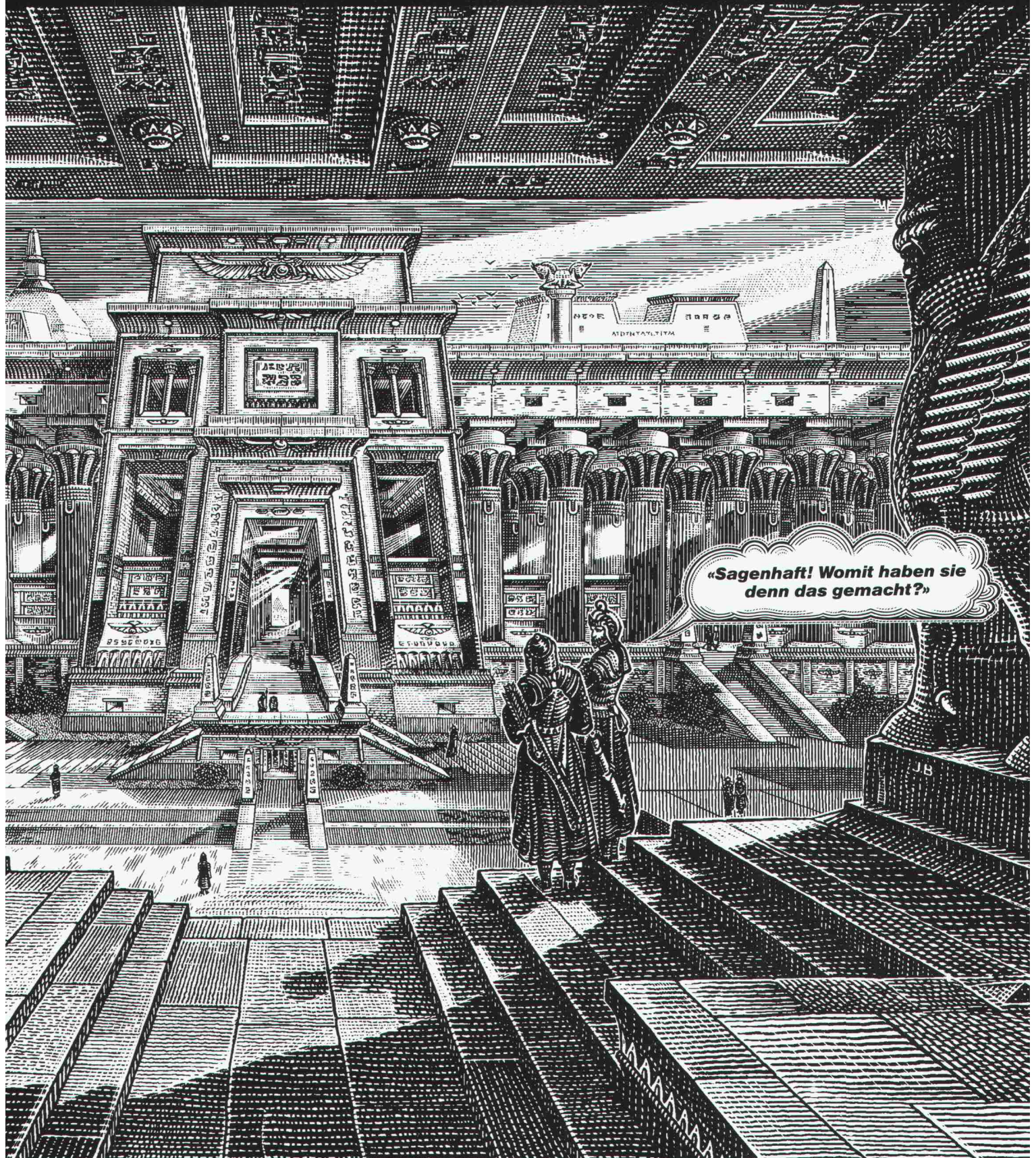

«Sagenhaft! Womit haben sie denn das gemacht?»

Es gibt unlösbar scheinende Aufgaben, die zu einer Kleinigkeit werden, wenn man das richtige Werkzeug hat. Die Zeichnung in dieser Anzeige z.B. ist für den Versatec-8836-II-Laserplotter eine Angelegenheit von etwa einer Minute. Und das bei einer Auflösung von 400 Punkten pro Zoll, die auch kleinste Details präzise wiedergibt! Der 8836 ist der Plotter der Zukunft: Mit der Laser-Xerografie setzt er neue Qualitätsmassstäbe bei Grossformat-Plottern. Das Resultat sind schärfere Linien, tiefschwarze Flächen, eine feinere Tonabstufung. Bei einer konstant hohen

Ausgabegeschwindigkeit von 2,5 cm/sec auf Normalpapier, Folie oder Transparentpapier. Und: Der 8836 ist ideal für den Netzwerkbetrieb. Fertige Zeichnungen werden automatisch geschnitten, gerollt, gebunden und abgelegt. Man braucht halt das richtige Werkzeug, wenn man grosse Aufgaben hat.

Weitere Informationen erhalten Sie von Xerox Engineering Systems, Talackerstrasse 9, Postfach 517, 8065 Zürich-Glattbrugg, Telefon (01) 810 80 00.

(Der Versatec 8836 ist mit den meisten CAD-Systemen kompatibel. Er akzeptiert alle Standard-Daten-Formate.)

Name: _____
 Firma: _____
 Telefon: _____
 Strasse: _____
 PLZ/Ort: _____

Xerox Engineering Systems



Ist Beton ästhetisch?

Tagung am Dienstag, 30. April 1991, der Technischen Forschungs- und Beratungsstelle TFB der Schweizerischen Zementindustrie

Beton ist zum Symbol für Missbräuche an unserer Umwelt geworden. Muss das so sein? Mit dieser Frage setzt sich diese Tagung auseinander. Der Werkstoff Beton wird aus architektonischer Sicht an umweltfreundlichen und ästhetischen Beispielen präsentiert.

Zielpublikum: Architekten, Ingenieure, Fachleute aus dem Baugewerbe, Soziologen, Umweltfachleute usw.

Mitwirkende: **Werner Jehle**, Lehrer für Kunstgeschichte und visuelle Kommunikation an der Schule für Gestaltung in Basel

Fritz Althaus, dipl. Architekt ETH/SIA, Kantonsbaumeister, Baudepartement des Kantons Aargau

Jacques Blumer, Partner, Architekturbüro, Atelier 5, Architekten & Planer AG, Bern

Dr. Georg Mörsch, Professor, Institut für Denkmalpflege, ETH Zürich

Flora Ruchat Roncati, Professorin für Architektur und Entwerfen, ETH Zürich

Dolf Schnebeli, Professor für Architektur und Entwerfen, ETH Zürich

Datum: Dienstag, 30. April 1991, 9-17 h

Ort: Schulungszentrum der TFB, Lindenstr. 10, 5103 Wildegg (Parkplätze vorhanden)

Tagungskosten: Fr. 300.- (inkl. Mittagessen und Pausengetränke)

Anmeldungen: Sind bis **25. April** zu richten an
Kurssekretariat Wildegger Kurse
Telefon 064/53 17 71
Telefax 064/53 16 27
Teilnehmerzahl begrenzt!

Wir halten trocken.

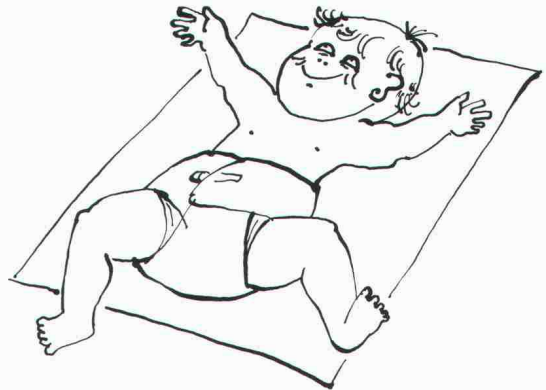

Unterterrain-Abdichtungen: Bituminöse- und Flüssigkunststoff-Abdichtungen von Bauten unter Terrain, z.B. Garagendecken, Zivilschutzanlagen. **Spezielle Dämmungen:** Boden- und Wandisolationssysteme, z.B. für Nassräume, Klimazentralen, Archive. Perimeterisolationen.



Abdichtungen •
Unterterrain-Abdichtungen •
Injektionen • Sperrbeton •
Kunstharz-Bodenbeläge •
Beschichtungen • Beton-
sanierungen • Klebearmierungen •
Spezielle Dämmungen

BAU PARTNER AG
Steinackerstrasse 49
8902 Urdorf ZH
Telefon 01/734 55 50
Telefax 01/734 55 70
Filiale: 8964 Rudolfstetten AG

Wir stellen sicher, dass
der rote Faden Ihrer
Bauprojekte nicht bei der
Terminplanung reisst.

Dardel + Schnider

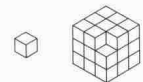

**Bauleitung
Terminplanung**
Diggelmannstrasse 22
8047 Zürich
Tel. 01-401 11 11

Bieri
Blachen Grosswangen

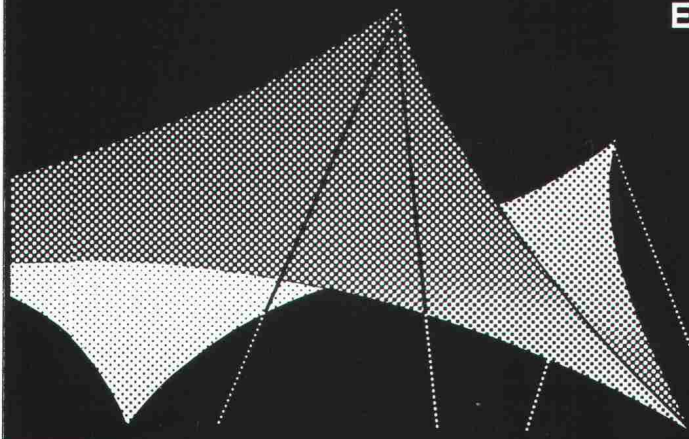

Textiles Bauen

- Fest- und Partyzelte ■
- Exclusive Pavillons und VIP - Zelte ■
- Mobile Sport- und Lagerhallen ■
- Verkaufs- und Marktstände ■
- Bühnen und Tribünen ■
- Textile Überdachungen für
Dorf- Spiel und Festplätze ■

Bieri Blachen AG 6022 Grosswangen
Telefon 045 710 710 Telefax 045 71 29 77

Ihr Partner
für anspruchsvollen Fassadenbau
inbezug auf die Ökologie, Qualität und Architektur

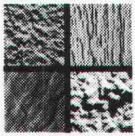

SteroCrete

Die asbestfreie Platte für hinterlüftete Fassaden

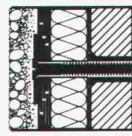

VarioTherm

Die mineralische Kompaktfassade, mech. befestigt

Einige Vorzüge von SteroCrete:

- Bauphysikalisch optimal, da hinterlüftet.
- Grosse Auswahl an verschiedenen Oberflächenstrukturen.
- NCS-Farben, d.h. fast unbeschränkte Auswahl an Farben.
- Auch für grosse Beanspruchungen geeignet. 10 Jahre Garantie.

Einige Vorzüge von VarioTherm:

- Mineralische Bauweise.
- Mechanische Befestigung.
- Sehr gute Festigkeit gegen mechanische Beschädigungen.
- Nicht brennbar, auch für Hochhäuser anwendbar.
- Verbesserung der Schalldämmung.

VARIO-ELEMENT AG

Rebhaldenstr. 7, 8625 Gossau/ZH
Telefon 01/ 935 44 50
Telefax 01/ 935 18 89

Im Hoch- und Ingenieurbau: DELTA-DRAIN – der 2-Schichten-Grundmauerschutz mit Flächendränage. Von der Rolle.



Schicht 1: Die zum Bauwerk gerichteten Noppen der Doppelnoppenbahn trennen sicher und dauerhaft Grundmauer und feuchtes Erdreich, sorgen für bessere Wärmedämmung und schützen die Abdichtung.

Schicht 2: Das aufkaschierte Vlies filtert alle Feinteile (bis 20 µm). Das Kanalnetz der auch zum Erdreich ausgebildeten Noppenstruktur sichert selbst bei starkem Wasseranfall den Abfluß zur Dränage.

Von der Rolle kann die Grundmauer in einem Zug eingewickelt werden. Der Aushub wird einfach zurückverfüllt.

Weitere Informationen von:
DÖRKEN AG, Postfach 521,
4021 Basel, Tel. (061) 6 81 06 30



BETONPRÜFHAMMER NR

Mit jedem Prüfschlag misst das Gerät die Betonfestigkeit und zeichnet diese als Balkendiagramm auf einen Papierstreifen. Dieser kann als Prüfdokument verwendet werden.

PROCEQ SA · Riesbachstr. 57 · CH-8034 Zürich
Tel. 01/383 78 00 · Fax 01/383 99 14

proceq

Original
SCHMIDT
PROCEQ SA ZÜRICH SWITZERLAND

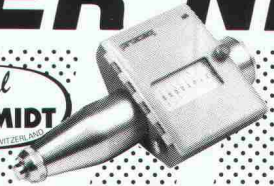

RaySol

Behaglichkeit auf Schritt und Tritt



In Badezimmern und Küchen mit Plattenbelägen ist der Boden ohne Fussbodenheizung in der Regel unangenehm kalt. Trotz vorhandenen Heizkörpern ist angenehmes Barfusslaufen nur auf zusätzlichen Matten oder Teppichen möglich. Der Einbau von RaySol bietet auch bei Badezimmer- und Küchenrenovation wesentliche Vorteile.

Kurz, eine zuverlässige, selbstregelnde Fussbodenheizung ist eine Investition, die sich vielfach bezahlt macht.

Raychem AG
Oberneuhofstr. 8
6340 Baar
042 31 81 31
Fax 042 31 77 00

Raychem

ARCHES

ARCHITEKTUR — EDV-SUPPORT

DANIEL SCRETA

Hubacker 8265 Mammern Telefon 054/41 31 28
Fax 054/41 52 58

Praxisbezogene, unabhängige **Beratung** für EDV-Architektenlösungen

Pflichtenheft erstellen

Evaluation des optimalen Systems

Betriebsberatung in Systematik

Temporäre **Unterstützung** während der Einführungsphase

Temporäre **Unterstützung** bei Engpässen (alle Teilleistungen)

- Bauadministration
BAU PLUS HEINIGER + PARTNER AG
auf IBM PS/2
- CAD-Expertensystem «SPEEDIKON»
auf HP 9000/340

Rundum überzeugend:
Software im Baukasten-System.



Für Bauingenieure

- Platten-, Scheibenberechnungen
- Stabtragwerke (eben, räumlich)
- Durchlaufträger
- Allg. Betonquerschnitte
- Schlanke Druckglieder (Knicken)
- Durchstanzen
- Schutzraumberechnungen (TWP/TWO/TWS)
- Eisenlisten
- Baugrubenabschlüsse
- Stützmauern
- Elastisch gebettete Träger
- Standsicherheit/Setzungsberechnungen
- Kanalisation (GPK)
- Strassenbau (Situation, LP, DGM, Querprofile, CAD-Schnittstelle)
- Wasser- und Gasversorgung
- Devisierung (NPK 2000)
- CAD ALLPLOT (Schalungs- und Armierungspläne, Strassenbau)
- Bauphysik

Für Architekten

- Devisierung (NPK 2000)
- Baubuchhaltung
- Baukostenüberwachung
- Bauabrechnung
- CAD ALLPLOT/ALLPLAN (2D/3D)

Allgemein

- Textverarbeitung
- Adressverwaltung
- Buchhaltung
- Büroadministration
- Projektplanung

Hochaktuell für Hard- und Software:

olivetti
OFFICE
EDV für den Bau

Olivetti Office (Schweiz) AG, Abt. ST, Industriestrasse 50, 8304 Wallisellen, Tel. 01 839 15 11, Fax 01 831 04 46

JORDAHL®

Ankerschienen

Lieferbar mit verschiedenen Anker-typen oder glatt, ohne Anker für den Stahlbau, aus Stahl oder nichtrostendem Edelstahl.

Zum Beispiel Ankerschienen JTA oder neu Ankerschienen JTA-R mit aufgestauchten Rundstahlankern.

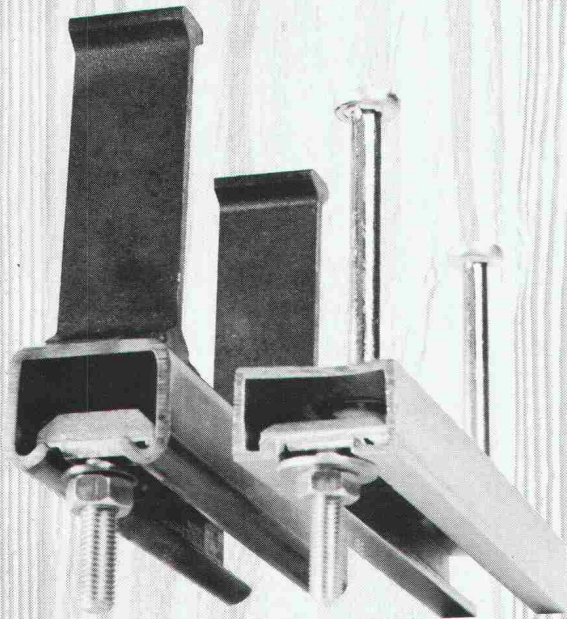

Dort, wo es auf die Sicherheit ankommt.

ANKABA

ANKABA
Ankertechnik + Bauhandel AG
Brandbachstrasse 6
CH-8305 Dietlikon
Telefon 01/833 32 33
+ 833 29 33
Telefax 01/833 34 75

JORDAHL
RAPIDBAT-SCHALOUHRE
SCHALUNGSZUBEHÖR
THERMOELEMENTE
PRO BETON



Schlag auf Schlag...

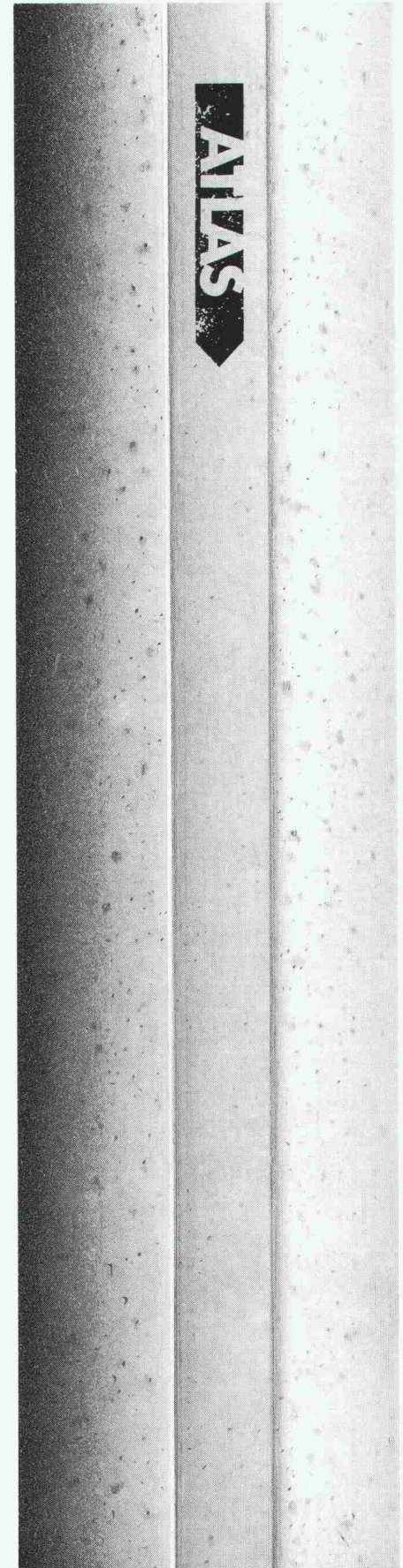



Scannen nach Plan

- Planer
- Bauherren
- Liegenschaftsverwalter

Wir bieten Ihnen massgeschneiderte Gesamtlösungen in folgenden Bereichen an:

- Datenerfassung und -aufbereitung
- Datenbearbeitung und Einbindung in Datenbank
- Datenausgabe und Plotservice

Lassen Sie Ihre Pläne bei uns scannen!

Wir haben nicht nur den richtigen Scanner, sondern auch die richtigen Spezialisten.

Setzen Sie sich mit uns in Verbindung, wir beraten Sie gerne.

CAD Rechenzentrum AG
Baslerstrasse 96
4123 Allschwil
Telefon 061-63 22 65
(ab 22.4.91: 481 22 65)

- Einfach
- Schnell
- Praktisch

Teleskopstangen für:

- Baugespanne
- Elektroprovisorien
- Beleuchtungen
- Flaggen

- Verkauf
- Vermietung
- Wir visieren für Sie

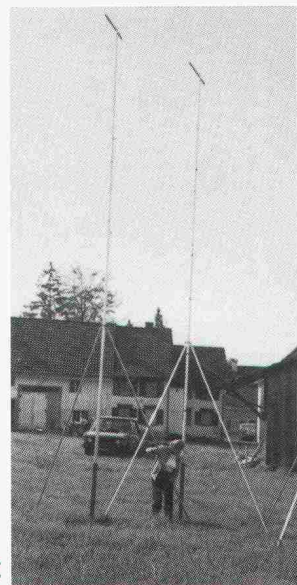

IIBT

Engineering
8572 Berg, Tel. 072 46 16 86

Verlangen Sie unsere Offerte!

Automatische Superwirbelventile *FluidCon*

Eine selbsttätige nur mit strömungsmechanischen Effekten arbeitende Vorrichtung zur Abflußsteuerung an Regenüberlaufbecken.

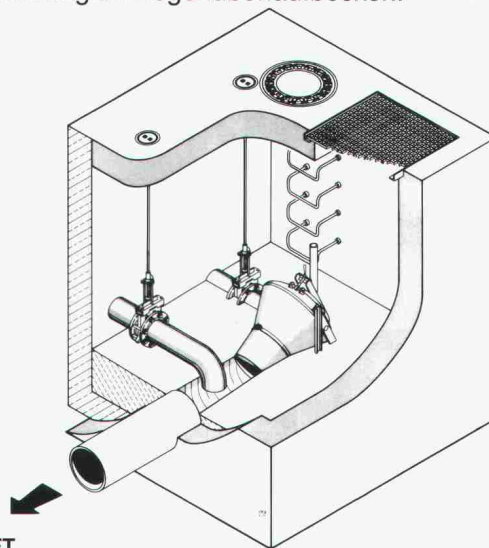

UFT
Umwelt- und Fluid-Technik
Niederegger AG

St. Georgenstraße 78
CH-9000 St. Gallen
Telefon (071) 233662



**INDIVIDUELL.
UMFASSEND.
SICHER.**



P PENSIONSKASSE
DER TECHNISCHEN VERBÄNDE
SIA STV BSA FSAI

Waisenhausplatz 25, 3001 Bern, Telefon 031 22 81 16

Personnenvorsorge beim Branchenprofi.

auf Schlag auf Schlag...

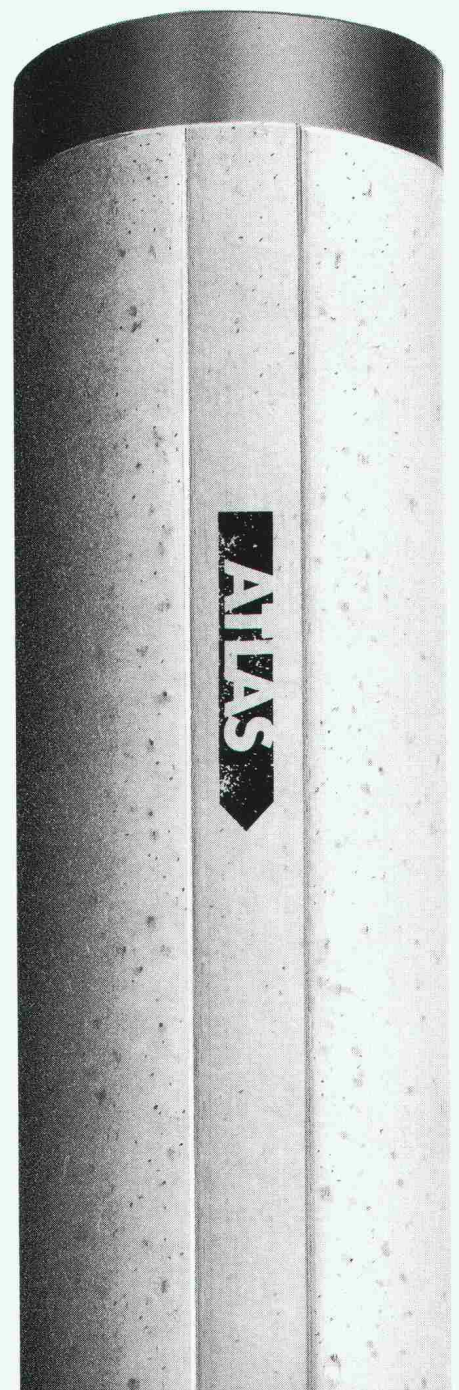

Kompetenz auf jeder Stufe

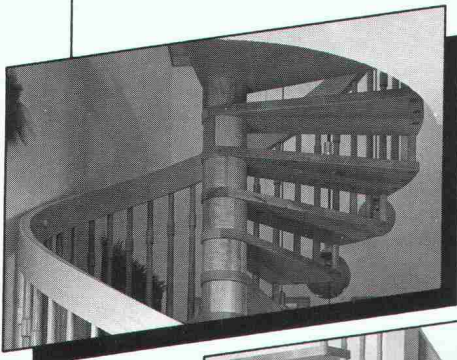

Die kompetenten Treppenmeister:

Schreinerei Beeler AG, Erstfeld
Hans Benzinger AG, Heldswil
Bianchi + Däscher AG, Landquart

Fritz Keller Schreinerei AG
Holztreppebau, CH-3322 Schönbühl
Tel. 031 859 23 13, Fax 031 859 27 68

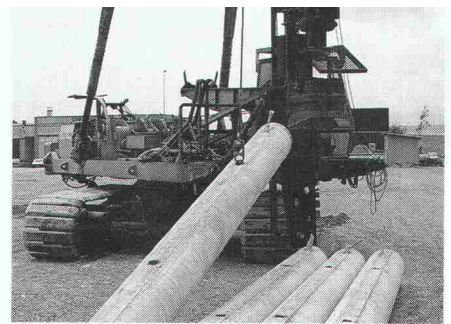

schlagende Vorteile:

Atlas-Rammpfähle sind runde Fertigbetonpfähle mit einem Durchmesser von 350 oder 450 mm. Sie eignen sich für alle Böden und zeichnen sich durch hohe Belastbarkeit und Biegefestigkeit aus. Ihr runder Querschnitt sorgt für eine grosse Mantelreibung und ihre Konizität für eine erhöhte Tragfähigkeit. Atlas-Rammpfähle gibt es als zylindrische und konische Grund- sowie zylindrische Aufsatzpfähle in Elementlängen von vier bis vierzehn Metern. Sie sind kuppelbar und lassen sich als Druck- und Zugpfähle, Schrägpfähle, Injektionspfähle und Massiv-Absorber zur Wärmegewinnung verwenden. Die hohe Betonqualität garantiert ein problemloses, sicheres Rammen. Für detaillierte Auskünfte und Sonder-Ausführungen wenden Sie sich jederzeit unverbindlich an:

Tribeton AG Betonprodukte
CH-3225 Müntschemier Bahnhofstrasse
Telefon 032 83 21 21 Telefax 032 83 23 56

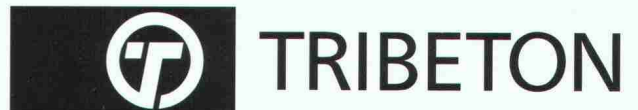

Neu

**Do-it yourself ist gut,
SYMBIB™ ist besser**

SYMBIB™ ist

- eine CAD Symbolbibliothek für den Architekten
- mit über 600 Symbolen aus vielen Bereichen
- Systemunabhängig verwendbar (DXF, DWG)
- und wird laufend erweitert

Interessiert?

Für Dokumentation bitte senden an:
CAD-Atelier, Gartenstr. 362 4204 Himmelried
Tel. 061/741 24 24 Fax 061/741 24 25

Firma: _____
Name: _____
Strasse: _____
PLZ/Ort: _____

