

Objekttyp: **Advertising**

Zeitschrift: **Schweizer Ingenieur und Architekt**

Band (Jahr): **108 (1990)**

Heft 44

PDF erstellt am: **25.09.2024**

### **Nutzungsbedingungen**

Die ETH-Bibliothek ist Anbieterin der digitalisierten Zeitschriften. Sie besitzt keine Urheberrechte an den Inhalten der Zeitschriften. Die Rechte liegen in der Regel bei den Herausgebern. Die auf der Plattform e-periodica veröffentlichten Dokumente stehen für nicht-kommerzielle Zwecke in Lehre und Forschung sowie für die private Nutzung frei zur Verfügung. Einzelne Dateien oder Ausdrucke aus diesem Angebot können zusammen mit diesen Nutzungsbedingungen und den korrekten Herkunftsbezeichnungen weitergegeben werden. Das Veröffentlichen von Bildern in Print- und Online-Publikationen ist nur mit vorheriger Genehmigung der Rechteinhaber erlaubt. Die systematische Speicherung von Teilen des elektronischen Angebots auf anderen Servern bedarf ebenfalls des schriftlichen Einverständnisses der Rechteinhaber.

### **Haftungsausschluss**

Alle Angaben erfolgen ohne Gewähr für Vollständigkeit oder Richtigkeit. Es wird keine Haftung übernommen für Schäden durch die Verwendung von Informationen aus diesem Online-Angebot oder durch das Fehlen von Informationen. Dies gilt auch für Inhalte Dritter, die über dieses Angebot zugänglich sind.

# Pan-Isovit: Know how und Sicherheit von A bis Z

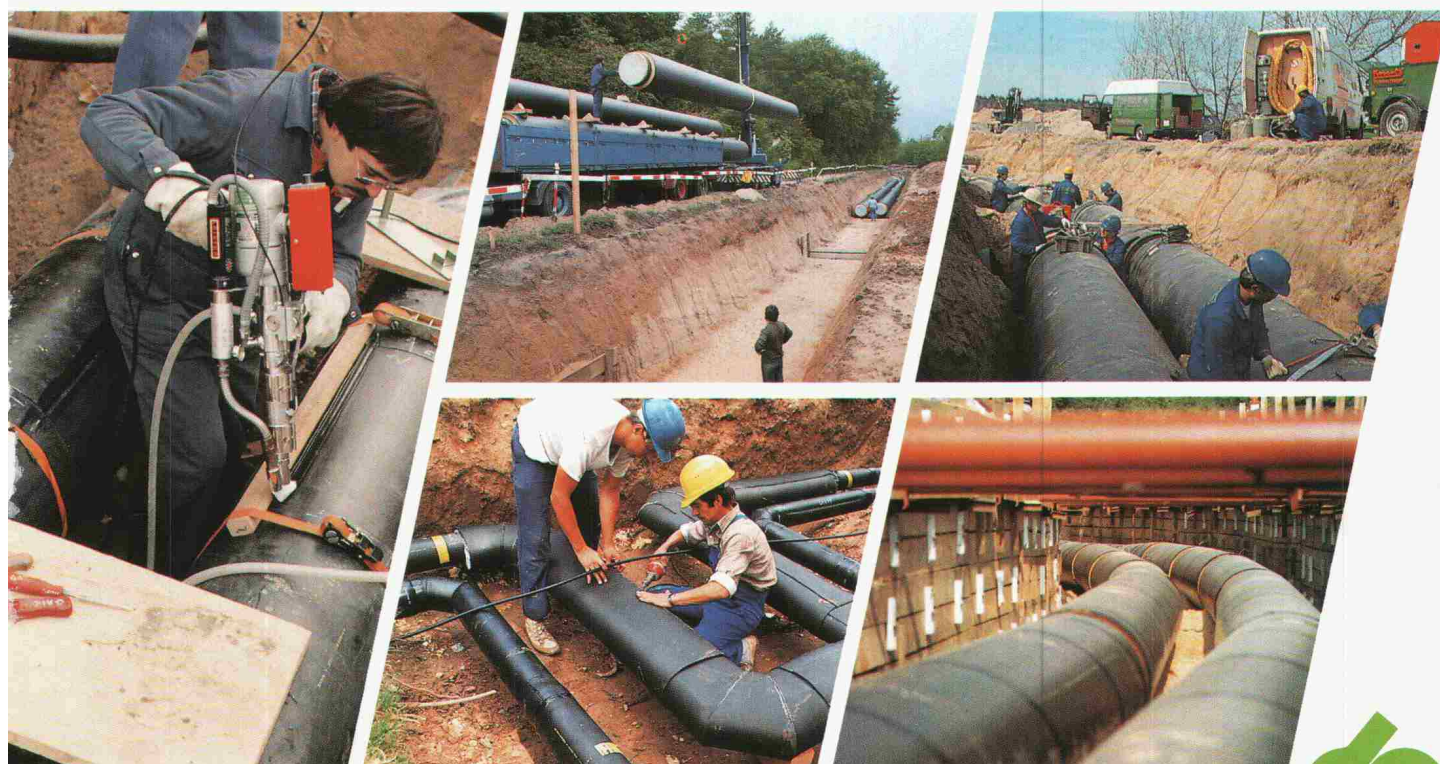

Pan-Isovit heisst Qualität und Zuverlässigkeit von A bis Z. Fernwärmeleitungen liegen meistens tief im Boden. Deshalb muss das ganze System allerhöchsten Anforderungen genügen – und deshalb sind wir nicht einfach nur Verkäufer, sondern Partner von der Planung bis zur Endmontage.

Wir sind seit über 35 Jahren Fernwärme-Profis und bieten Top-Service auf der ganzen Linie:

- wir erarbeiten komplexe Konzepte
- wir fabrizieren Rohre und Formteile im eigenen Werk
- wir sind bei der Verlegung dabei
- wir überwachen die Endmontage auf der Baustelle
- wir haben die Fernwärme im Griff

Unsere Erfahrung ist über 10 Millionen Meter "lang".

**Pan-Isovit**   
für Fernwärme

Pan-Isovit AG  
CH-8105 Regensdorf-Zürich  
Tel. 01/840 16 84

Niederlassungen  
Biel 032/22 83 93  
Chur 081/27 40 82  
Romanel 021/731 46 71  
St. Gallen 071/27 76 27

Ein Unternehmen der  
**WMH** – Walter Meier Holding AG

# UNIARCH FREIHANDTECHNIK PUSSYCAD

DAS BESONDERE CAD MIT FREIHAND-  
TECHNIK ERKENNT IHRE PERSÖNLICHE  
HANDSCHRIFT UND ERMÖGLICHT FREIES  
ARBEITEN MIT INDIVIDUELLER DARSTEL-  
LUNG ■

DIREKT IM CAD BEARBEITEN SIE  
ALLE BAUPHYSIKALISCHEN PROBLE-  
ME UND BERECHNEN DIE SIA-NORM  
180/1 ■

# THERMO PROGRAMME BAUPHYSIK

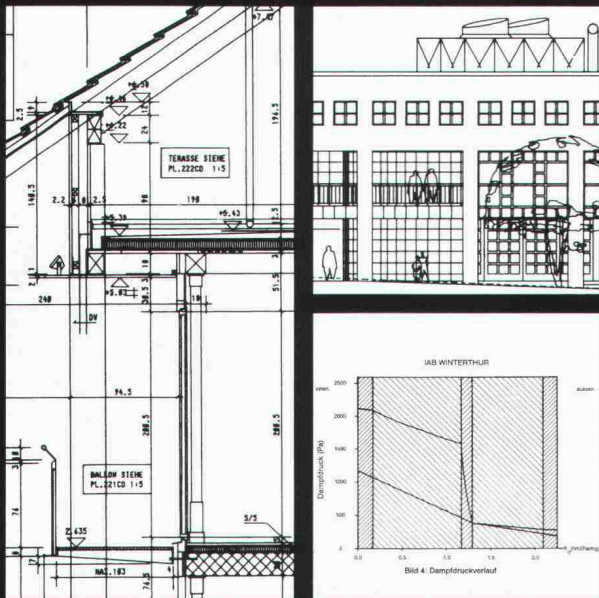

H A U P T V E R T R E T U N G  
ARCH. BÜRO HABEGGER + AUGUSTONI  
IAB INST. FÜR ANALYTISCHE BAUPHYSIK  
WINTERTHUR TELEFON 052 27 29 92

REGIONALVERTRETUNGEN CH  
MIME AG INTERLAKEN 036 23 13 48  
TECH. BÜRO ITEN FISLISBACH 056 83 24 67  
GRISO-DATA HALDENSTEIN 081 27 39 52  
KARMA CONS. AG OBERKIRCH 045 21 94 94  
RISET AG SCHAFFHAUSEN 053 24 80 70  
ASTRONIC AG ST. GALLEN 071 25 25 96  
WATO-SOFT LENGNAU 065 53 00 12  
EGLOFF BAUPLAN AG BAAR 042 31 72 55  
MICOM AG HORGEN 01 725 50 10  
E. + I. SPÄH ARCH. ZÜRICH 01 55 58 50

**“Wer für die  
Zukunft plant,  
plant auch die  
Wärmezählung  
in Ultraschall-  
Technik...”**

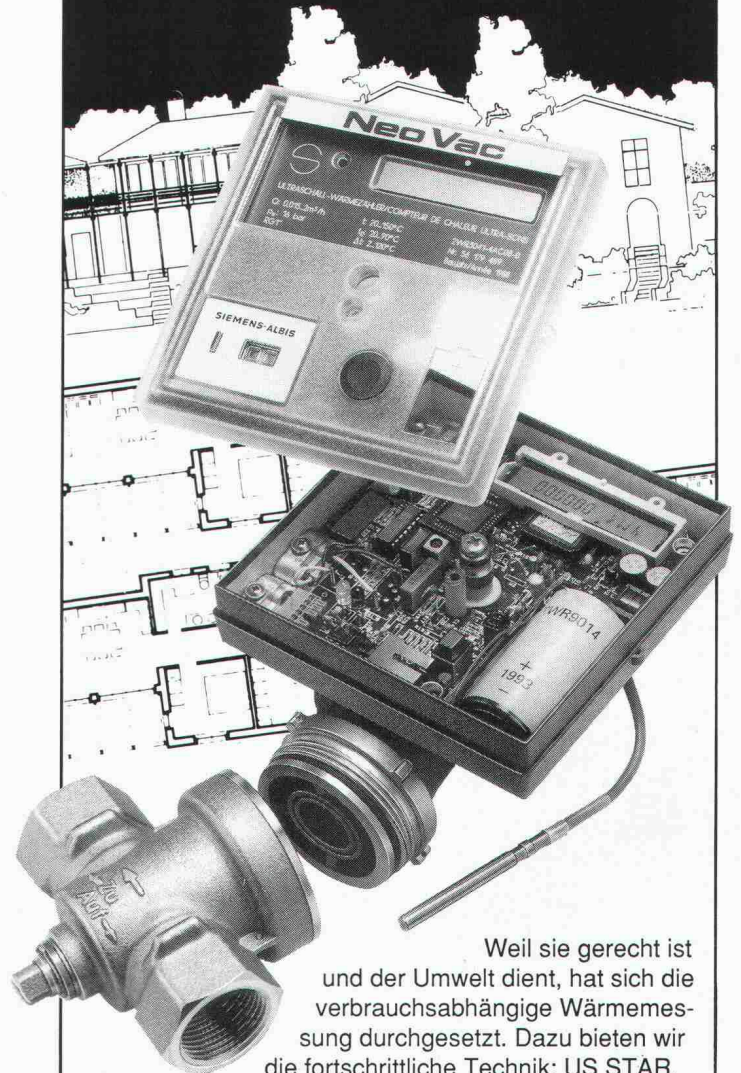

Weil sie gerecht ist  
und der Umwelt dient, hat sich die  
verbrauchsabhängige Wärmemes-  
sung durchgesetzt. Dazu bieten wir  
die fortschrittliche Technik: US STAR,  
die unbestechlichen, präzisen Ultraschall-Wärmezähler  
der neuesten Generation für verschleissfreie Durchfluss-  
messung - zuverlässig und langzeitstabil. Technik, die  
in keinem Neubau fehlen darf. Wenn Sie sich für unser  
System entscheiden, wählen Sie einen umfassenden  
Service. Er reicht von der Beratung bis zum Heizkosten-  
Abrechnungsdienst.

**NeoVac®**  
für die perfekte Wärmemessung

NEOVAC Wärmemess AG  
9463 Oberriet, Telefon 071/78 18 91, Fax 071/78 29 49

**Coupon**

Senden Sie mir Ihren Prospekt mit Ausschreibungstext  
Name/Firma: \_\_\_\_\_  
Adresse: \_\_\_\_\_

# Die Kunst der Fuge\*

Zeitgemäss realisiert mit STAIFIX-Doppelschubdornen

Ein System setzt sich durch:  
STAIFIX-Doppelschubdorne bewähren sich europaweit auf Baustellen jeder Grössenordnung als sicheres System zur Aufnahme und Übertragung von Querkraften bei Fugenkonstruktionen.

**STAIFIX-Doppelschubdorne  
hochbelastbar und  
korrosionssicher**

**STAIFIX®  
DSD**

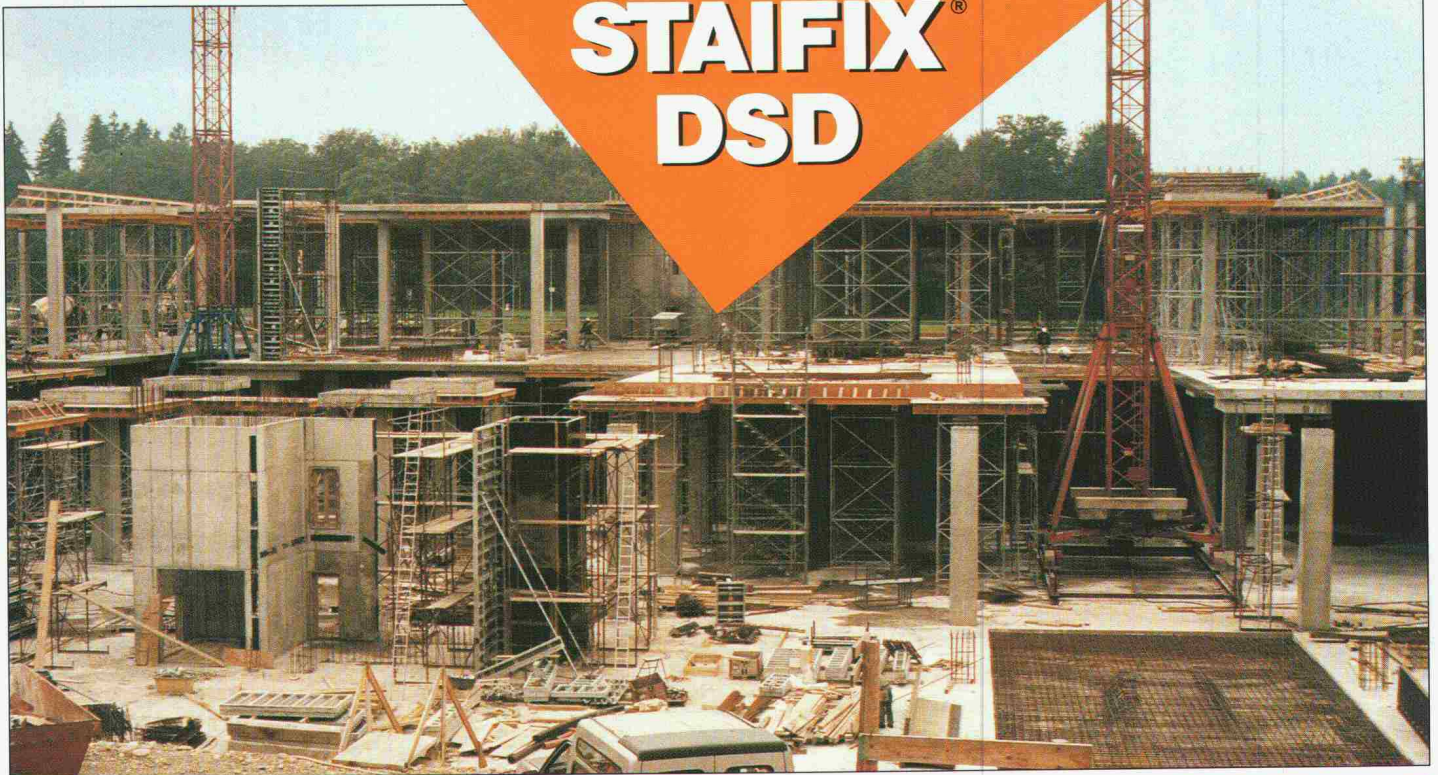
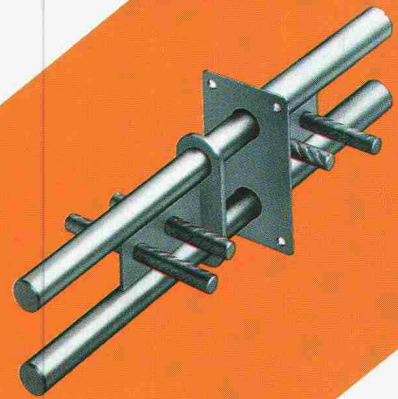

\*Einsatz von STAIFIX DSD 75 und DSDQ 75  
in der Allgemeinen Warenverteilungszentrale  
Coop, Langenthal

Bauherr: Coop R.L.G., Bützberg

Statik: Weber, Angehrn, Meyer  
Ingenieure, Solothurn

Bauunter- Arge Bösiger AG, Langenthal  
nehmer: Hector Egger, Langenthal  
F. Witschi, Langenthal

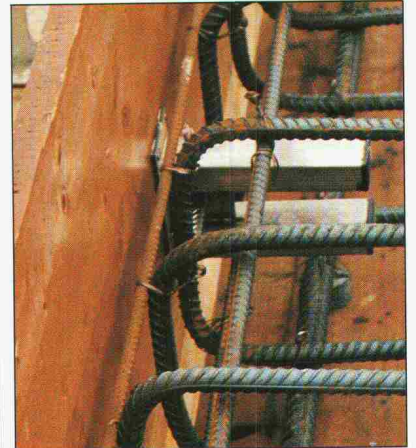

Verlangen Sie unseren ausführlichen Katalog



**DSD**  
DSD

**PFLÜGER + PARTNER AG**

Korrosionssichere Produkte für das Baugewerbe

Kirchlindachstrasse 98  
Telefon 031 57 62 12

CH-3052 Zollikofen  
Fax 031 57 52 87

*Die Sarnafil Deponietechnik –  
was sie einschliesst, bleibt der Umwelt erspart.*



*Sarnafil rettet Leben. Denn, wenn chemische Substanzen aus Deponien oder Öl aus Tankanlagen ins Grundwasser oder in Seen und Flüsse dringen, sind Tiere, Pflanzen und oft auch Menschen in Gefahr. Das lassen die Deponie- und Gewässerschutz-Abdichtungssysteme von Sarnafil nicht zu. Aus vier Gründen: erstens wird mit speziellen Kunststoffbahnen für hohe chemische Beständigkeit abgedichtet. Zweitens dichten diese speziellen Sarnafil Typen auch komplizierte Bauformen perfekt ab. Drittens kann man mit der Verlegung in Teilbereichen ohne grosse Vorarbeiten beginnen. Und viertens gehören zum System die ganze Verarbeitungstechnik, unsere Beratung und eine umfassende Garantie. Wir reden hier nicht*

*nur von riesigen Mülldeponien und gewaltigen Tankanlagen. Sondern genauso von Kleindeponien und Öltankkellern. Sarnafil verspricht in jedem Ein-*

*satzgebiet Sicherheit, Sicherheit und noch einmal Sicherheit. Übrigens: wir bieten sämtliche Abdichtungssysteme im Hoch- und Tiefbau an.*

**Sarnafil®**

*Deponie- und Gewässerschutzsysteme.  
Alles unter Dach und Fach.*

*Sarnafil Deponie- und Gewässerschutzsysteme interessieren mich.*

*Ich bin  Bauherr/Liegenschaftsbesitzer  Generalunternehmer*

*Unternehmer  Ingenieur  Architekt  \_\_\_\_\_*

*Bitte senden Sie mir weitere Informationen über  Neubau  Renovation*

*Name/Vorname \_\_\_\_\_*

*Firma \_\_\_\_\_*

*Strasse/Nr. \_\_\_\_\_*

*PLZ/Ort \_\_\_\_\_*

*Einsenden an Sarna Kunststoff AG, Industriestrasse, 6060 Sarnen, Telefon 041/66 99 66.*

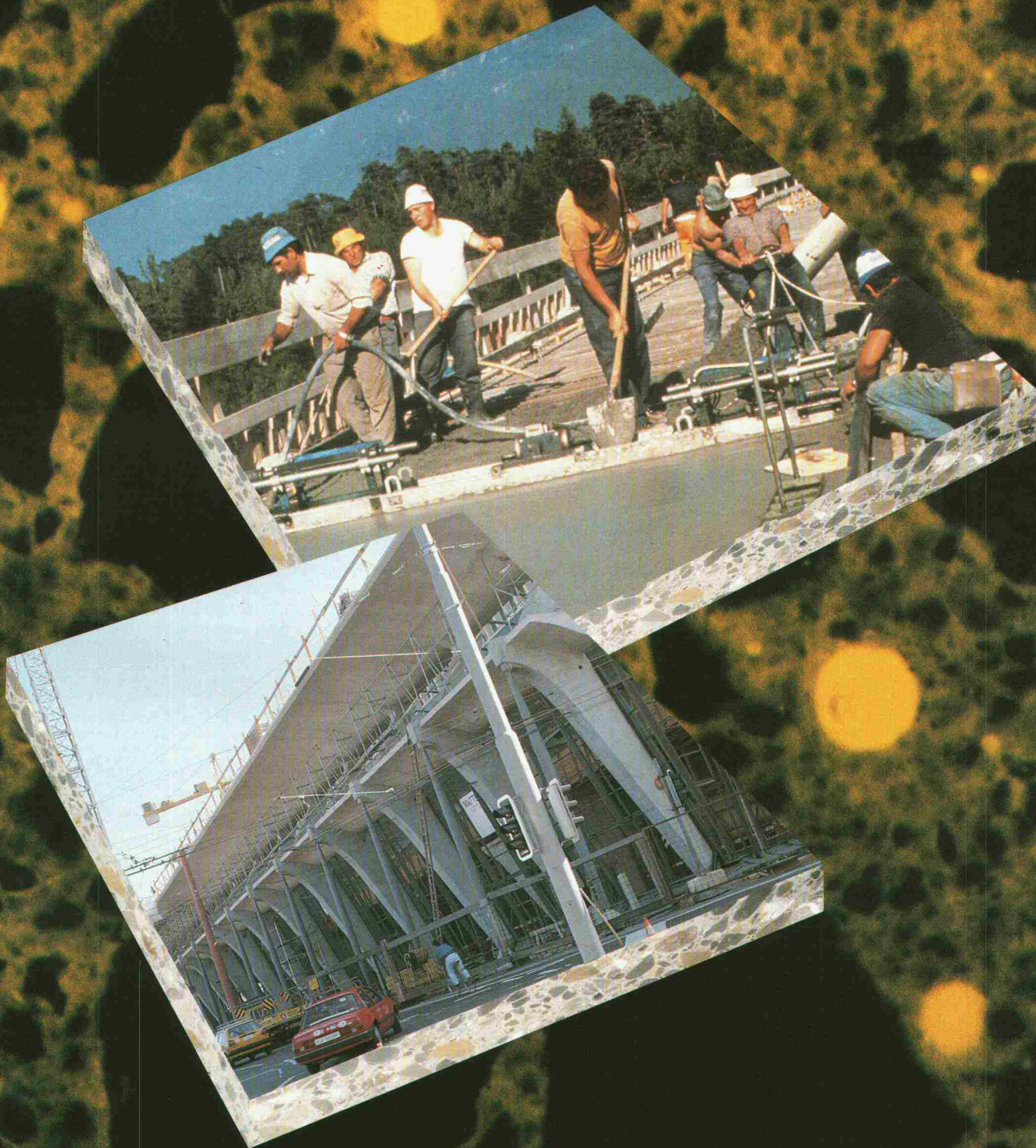

**Wer Spitzen-Betonqualität verlangt, denkt an die Sika<sup>®</sup>-Silicafume-Technologie.**

Sika zeigt neue Wege auf bei der Herstellung hochfester und dauerhafter Betone:

Mit Sikacrete<sup>®</sup>-PP1 HR hergestellte **Spezialbetone** ermöglichen volle Ausnutzung statisch vorgegebener Querschnitte durch **massive Festigkeitssteigerung** und **grösstmögliche Dauerhaftigkeit**. Sikacrete<sup>®</sup>-PP1 HR ist ein reaktiver Betonzusatzstoff mit Sika Silicafume.

Mit Sikacem<sup>®</sup> 810 vergütete **Feinbetone oder Mörtel** eröffnen neue Möglichkeiten zur **wirtschaftlichen** und **sicheren Reprofilierung** grosser Flächen.

Sikacem<sup>®</sup> 810 ist ein reaktiver kunststoffvergüteter Beton- und Mörtelzusatzstoff mit Sika Silicafume.

Sika: Profitieren Sie von unserer Erfahrung.



**Bauchemie aus der Schweiz. Für die Welt.**

# Wer macht was?

## Abdichtungen

Starr im Dünnschichtverfahren  
BAUSCHUTZ AG, RASCOR-Systemtechnik  
8048 Zürich, Bristenstr. 10, Tel. 01/432 11 30  
BENZ AG, Kunstharzbeläge und  
Bautenschutz. Bändlistrasse 31,  
8064 Zürich, Tel. 01/432 50 24  
IMPREGNA GmbH, 8036 Zürich,  
Abt. Bausanierung, Hallwylstrasse 71  
Tel. 01/241 95 05, Telefax 01/242 07 30  
RENESCO AG, Wiesackerstrasse 89,  
8105 Regensdorf, Tel. 01/842 33 55  
Fax 01/840 36 08  
STUMP BOHR AG, 8032 Zürich  
Abt. Bautenschutz  
Mühlebachstr. 20, Tel. 01/252 56 22

## Abdichtungen

BAUPLUS c/o DIENER AG  
Asylstr. 77, 8030 Zürich, 01/252 55 34

## Abfallkonzepte

Büro für Kies + Abfall AG  
3118 Uttigen, Tel. 033/45 48 48  
BUXBAUM ENGINEERING AG,  
5400 Baden, Mellingerstrasse 1,  
Tel. 056/22 44 30

## Abwasser-/Wasser-/Gas- Leitungen

Sika Robotics AG  
Rohr-Sanierungs-Service  
8627 Grüningen, Tel. 01/935 27 82  
3147 Mittelhäusern, Tel. 031/93 00 26  
6030 Ebikon, Tel. 041/33 58 55  
4450 Sissach, Tel. 061/98 38 43  
9326 Horn, Tel. 071/41 83 85  
Effiziente Kanalisations-Rohrnetz-  
sanierung mit dem «SikaRobot»-  
System; ohne Aufgrabungen; in  
Rohren von 150 bis 800 mm Durch-  
messer (auch Hausanschlüsse).  
Druckleitungs-Sanierungen Gas/  
Wasser mit dem P.I.M.-Berst-Verfahren

## Akustik

IMHOF AKUSTIK, Ingenieurbüro  
9043 Trogen, Tel. 071/94 31 11  
4242 Laufen, Tel. 061/89 21 51  
SINUS ENGINEERING AG, 6010 Kriens  
Amlehnstrasse 22, Tel. 041/41 79 19  
Akustik und Lärmbekämpfung  
Beratung, Messung, Gutachten

## Alarm-Melder / Notruf / Melde-Anlagen

auf 2-Draht-Telefon od. Netzleitungen  
TELBIT AG, W. Linggi, El. Ing. SIA  
8340 Hinwil, Tel. 01/937 25 50 oder  
Fax 01/937 48 45

## Altlasten/Deponien

Dr. W. REHSE, Ing.-u. Hydrogeologie  
Planung + Beratung, Tel. 031/25 83 21  
3011 Bern, Gutenbergstrasse 13

## Angewandte Klimatologie/Meteorologie

Umweltüberwachung/Lufthygiene/  
Geoinformatik  
METEOTEST, Tel. 031/23 74 17  
Fabrikstrasse 29, 3012 Bern

## Architektur-Dienstleistung

Arch.-Büro, seit 7 Jahren mit CAD  
spezialisiert, zeichnet Projekt- und  
Werkpläne mit CAD inkl. Ausmass.  
Beste Referenzen sind vorhanden.  
CADAG, CAD-Architektur AG,  
8045 Zürich, Tel. 01/462 12 20

## Architekturfotografie

Fotoatelier M. Rüedi  
8266 Steckborn, Tel. 054/61 33 55

## Architekturmodelle

LÜCHINGER Modellbau  
9113 Degersheim, Tel. 071/54 15 22  
SCHALK MODELLBAU AG  
8050 Zürich, Tel. 01/302 64 11  
5430 Wetztingen, Tel. 056/27 10 80  
WERNER SCHNÜRIGER, 8953 Dietikon  
Moosmattstr. 16, Tel. 01/740 27 57  
MODELLBAU ZABOROWSKY  
Inhaber D. Raffäiner  
Neumarkt 10, 8001 Zürich, 01/252 22 16

## Asbestentfernung Brandabschottungen

Reichenberger AG, 6038 Gisikon  
Reuss-Strasse 9, Tel. 041/91 02 22

## Bauaustrocknung

Roth-Kippe AG, 8055 Zürich  
Gutstrasse 12, Tel. 01/461 11 55

## Baugrunduntersuchungen

BBL Baulaboratorium AG  
4132 Muttenz/Basel, Tel. 061/61 33 14  
BBS BUREAU B. SCHINDLER  
(s. Geologie - Geotechnik - Geophysik)  
EUB, Prüflabor für Erdbau,  
Umwelt und Baustoffe.  
3014 Bern, Stauffacherstrasse 130 A  
Tel. 031/42 81 52, Fax 031/41 18 53

CSD COLOMBI SCHMUTZ DORTHE AG  
3007 Bern, Tel. 031/26 30 10  
1052 Le Mont-s.-Lausanne, 021/37 12 41  
1700 Fribourg, Tel. 037/22 76 66  
5000 Aarau, Tel. 064/24 66 22  
4410 Liestal, Tel. 061/921 24 28  
6004 Luzern, Tel. 041/51 24 71  
1950 Sion, Tel. 027/22 60 76  
2900 Porrentruy, Tel. 066/66 58 58  
8158 Regensberg, Tel. 01/853 02 57

GEOTEST AG  
(s. Geologie - Geotechnik - Geophysik)  
K+S P. KIEFER + R. STUDER AG  
4153 Reinach BL, Tel. 061/71 94 76  
SIEBER CASSINA + PARTNER  
Sieber Cassina Handke + Partner  
(s. Umweltverträglichkeitsprüfung)

## Bauphysik

AG HEINR. HATT-HALLER, Zürich  
Bauphysik und Bautechnologie  
Tel. 01/461 16 50

KOPITSIS BAUPHYSIK  
M. Sc. dipl. Bauphysiker SIA  
5610 Wohlen, Tel. 057/22 55 15

## Bauwerkserhaltung

CONCRETAG  
Beratende Ingenieure u. Architekten  
Produkteunabhängige Beratung und  
Experten, Zustandsanalysen,  
Unterhaltskonzepte, Sanierungs-  
vorschläge, Laboruntersuchungen,  
Qualitätssicherung  
8052 Zürich, Schaffhauserstrasse 473  
Tel. 01/302 11 33, Fax 01/302 12 50

VSL BETONEXPERT  
Beratende Ingenieure, neutrale  
Begutachtung, Zustandsanalysen,  
Experten, Laboruntersuchungen,  
Unterhaltskonzepte, Sanierungsvor-  
schläge, Qualitätssicherung, Frisch-  
betonkontrollen, Vakuuminjektionen.  
8304 Wallisellen, Industriestrasse 48  
Tel. 01/830 76 70, Fax 01/830 76 71  
3000 Bern 22, Stauffacherstrasse 130  
Tel. 031/40 19 00  
1023 Crissier, Rue Arc-en-Ciel 2  
Tel. 021/634 73 24

## Bauschäden und Expertisen

AG HEINR. HATT-HALLER, Zürich  
Hoch- und Tiefbauunternehmung  
Tel. 01/461 16 50

CONCRETAG  
(s. Bauwerkserhaltung)  
LPM Baustoffprüfinstitut  
Tannenweg 1066, 5712 Beinwil am See  
Tel. 064/71 55 64, Fax 064/71 55 55

TFB + Betonstrassen AG Wildegg  
Beratungen im Hoch-, Tief- und  
Strassenbau  
Lindenstrasse 10, 5103 Wildegg  
Tel. 064/53 17 71, Telefax 064/53 16 27  
VSL BETONEXPERT (s. Bauwerkserhaltung)

## Betonfarben

PROTECTING AG,  
Gütstrasse 15a, 8700 Küsnacht  
Tel. 01/910 56 70, Fax 01/910 37 06

## Betonlabor

EUB, Bern  
Stauffacherstrasse 130 A, 3014 Bern  
Tel. 031/42 81 52, Fax 031/41 18 53

## Betonlabor

TFB Wildegg  
Lindenstrasse 10, 5103 Wildegg  
Tel. 064/53 17 71, Telefax 064/53 16 27  
VERSUCHSSTOLLEN HAGERBACH AG  
7320 Sargans, Tel. 085/2 59 09

## Beton- und Naturstein- Untersuchungen

EUB, Bern (s. Betonlabor)  
GEOTEST AG  
(s. Geologie - Geotechnik - Geophysik)  
CSD AG (s. Baugrunduntersuchungen)

## Betonbohren/Betonfräsen

BETONBRENN AG, Asylstrasse 77  
8030 Zürich, Tel. 01/252 55 39

## Betonsanierungen

BAUPLUS c/o DIENER AG  
Asylstr. 77, 8030 Zürich, 01/252 55 34  
BENZ AG, Kunstharzbeläge und  
Bautenschutz. Bändlistrasse 31,  
8064 Zürich, Tel. 01/432 50 24  
BETOSAN AG, Zikadenweg 7,  
3000 Bern 32, Tel. 031/42 92 82  
AG HEINR. HATT-HALLER, Zürich  
Hoch- und Tiefbauunternehmung  
Tel. 01/461 16 50  
IMPREGNA GmbH, 8036 Zürich,  
Abt. Bausanierung, Hallwylstrasse 71  
Tel. 01/241 95 05, Telefax 01/242 07 30  
Gunit, Spritzbeton, Sandstrahlen  
E. LAICH SA, 6670 Avegno,  
Tel. 093/81 17 22  
J. F. JOST BAU AG, Steinwiesenstr. 3,  
8952 Schlieren, Tel. 01/730 32 32

RENESCO AG, Wiesackerstrasse 89,  
8105 Regensdorf, Tel. 01/842 33 55  
Fax 01/840 36 08  
STUMP BOHR AG, 8032 Zürich  
Abt. Bautenschutz  
Mühlebachstr. 20, Tel. 01/252 56 22

TECTON-BAUTENSCHUTZ AG  
5432 Neuenhof, Ringstr. 18  
Tel. 056/87 11 90, Fax 056/86 18 55

## Brandabschottungen

AG für Isolierungen  
8050 Zürich, Tel. 01/311 63 63

Reichenberger AG, 6038 Gisikon  
Reuss-Strasse 9, Tel. 041/91 02 22

## Brandschutzdämmungen

AG für Isolierungen  
8050 Zürich, Tel. 01/311 63 63

SCHNEIDER DÄMMTECHNIK AG,  
8401 Winterthur, Im Hölderli 26  
Tel. 052/89 21 21

## CAD Allplot/Allplan

allcad ag, CAD für das Bauwesen  
8625 Gossau ZH, Tel. 01/935 49 27  
Verkauf, Schulung, Hot-Line, Planproduktion

## CAD Allplot/Allplan

Computer Design Sieber  
CDS Bausoftware AG, 9435 Heerbrugg  
Tel. 071/72 66 75, Ihr Partner:  
praxisbezogen, kundennah, flexibel  
und zukunftsicher

## CAD/Messerli CAD

Professionelles CAD im Bauwesen  
Bauadministration (1550 Kunden)  
ROLAND MESSERLI Informatik  
8957 Spreitenbach, Tel. 056/70 12 55  
3011 Bern, Tel. 031/46 19 14

## CAD

RZW DR. WALDER + PARTNER AG  
Rechenzentrum und Softwarehaus  
3073 Gümliigen, Tel. 031/52 69 62  
8032 Zürich, Tel. 01/383 65 75

## CAD-Arbeitsplätze für Archi- tekten und Bauingenieure

FIDES INFORMATIK  
8004 Zürich, Tel. 01/249 27 01  
Integrierte Lösungen (Berechnungen,  
Devisierung, CAD) für das gesamte  
Bauwesen.

## CAD für Architektur u. Design

CAD-Systeme CADAM und CATIA  
IBM Schweiz, CAD-Center  
Hohlstrasse 604, 8048 Zürich  
Tel. 01/436 73 68

## CAD für Architekten und Bau- ingenieure/Bauadministration

PCG INFORMATIK AG  
8957 Spreitenbach, Tel. 056/71 49 81-82  
komplette Lösung für das Bauwesen

## CAD vom Architekten

VIFIAN + ZUBERBÜHLER AG  
8904 Aesch, Tel. 01/737 38 11  
Das seit 1987 von Schweizer  
Architekten meistgekaufte  
CAD-System! An einer unverbind-  
lichen Demo zeigen wir Ihnen warum.

## CAD von Architekt zu Architekt

PLAN-X / ARCHITEKTUR + CAD  
3065 Bolligen (-Bern), Kirchstr. 11  
Tel. 031/58 01 13, Beratung ·  
Schulung · Verkauf · Zeichnerarbeit

## CAD für Bauwesen

ARIGER, MARTY & ZWICKY AG  
9500 Wil, Tel. 073/22 56 64  
«Aus der Praxis - für die Praxis»  
Devisierung, Baukostenkontrolle -  
CAD-Lösung - die integrierte Lösung

## CAD/STATIK/EDV für Bauingenieure

Programmsystem CAESAR,  
vollständige EDV-Lösungen für das  
ganze Bauingenieurbüro.  
RONY DAHINDEN  
Ingenieure + Software AG  
8370 Sirmach, Tel. 073/26 39 22

## CADD für Architekten

Die Komplettlösung auf dem PC für  
Architektur und Innenausbau:  
3D/SOLIDS und PAINT für Entwurf  
und Präsentation, 2D für Konstruktion  
Beratung · Schulung · Gesamtlösung  
POINT LINE AG, Zürcherstr. 27  
5402 Baden, Tel. 056/20 14 60

## Datenverarbeitung

INSER AG, Beratende Ing. für EDV  
Rechen- und Zeichenzentrum  
3097 Liebefeld, Tel. 031/26 30 10

## EDV-Baulösungen

Bauadministration und CAD auf PC's  
PTO P. Petillo, 5212 Hausen b. Brugg  
Unterlagen, Vorführung, 056/42 12 32

## EDV/Softwareentwicklung

Optimierungen, Simulationen, techn.  
Datenbanken, Ingenieurberechnungen  
LEO VOGT, dipl. math. ETH  
9014 St. Gallen, Tel. 071/27 56 49

## Endoskopie

VSL BETONEXPERT (s. Bauwerkserhaltung)

## Erschütterungen/Messungen

AIR-LOC Schrepfer AG,  
Eigenheimstrasse 22  
8700 Küsnacht ZH, Tel. 01/929 22 66  
CSD AG (s. Baugrunduntersuchungen)  
EXPLOSIV CONSULT AG  
8492 Wila, Tel. 052/45 17 78  
GEFAS AG (s. Geologie - Geotechnik -  
Geophysik)  
GEOTEST AG  
(s. Geologie - Geotechnik - Geophysik)  
K+S P. KIEFER + R. STUDER AG  
4153 Reinach BL, Tel. 061/711 94 76

## Fassadenplanung

Metallbau-Planung J. F. Meyer AG  
6006 Luzern, Würzenbachstr. 17  
Tel. 041/31 20 88

## Felslabor

VERSUCHSSTOLLEN HAGERBACH AG  
7320 Sargans, Tel. 085/2 59 09

## Feuchtigkeitsmessgerät

Schieritz & Hauenstein AG  
Finklerweg 32, 4144 Arlesheim  
Tel. 061/701 10 60, Fax 061/701 16 41

## Frischbetonkontrollen

EUB, Bern  
Stauffacherstrasse 130 A, 3014 Bern  
Tel. 031 / 42 81 52, Fax 031 / 41 18 53  
IMP Baute AG (s. Strassenbaulabor)  
VSL BETONEXPERT, 8304 Wallisellen  
Industriestrasse 48, Tel. 01 / 830 76 70  
Fax 01 / 830 76 71

## Geologie – Geotechnik – Geophysik

BBS BUREAU B. SCHINDLER  
2502 Biel - Bienne, Tél. 032 / 41 14 96  
2515 Prêles, Tél. 032 / 32 25 32  
2800 Delémont, Tél. 066 / 22 88 96  
CSD AG (s. Baugrunduntersuchungen)  
GEFAS AG, Hinterbüelstrasse 3  
8307 Effretikon, Tel. 052 / 32 25 32  
Bodenuntersuchungen (Georadar),  
Erschütterungsmessungen, Sprengtechnik  
GEOTEST AG  
3052 Zollikofen, Tel. 031 / 57 20 74  
9008 St. Gallen, Tel. 071 / 24 87 10  
6048 Horw LU, Tel. 041 / 47 10 24  
8955 Oetwil a.L., 4587 Aetingen SO  
1700 Fribourg, 1033 Cheseaux-s./L.  
1915 Chamoson VS  
SIEBER CASSINA + PARTNER  
Sieber Cassina Handke + Partner  
(s. Umweltverträglichkeitsprüfung)

## Geotechnik

G. MUGGLIN AG  
Beratung, Untersuchungsprogramme,  
Planung, Berechnung, Überwachung  
in Grundbau, Bodenmechanik und  
allgem. Tiefbau. Schlösslistr. 24a,  
8044 Zürich, Tel. 01 / 251 48 62

## Grundbautechnik

RL TERRAPROJECT AG ZUG  
6300 Zug, Tel. 042 / 31 44 47

## Holzbeizarbeiten

Amstutz & Sahli AG, 8032 Zürich  
Chem. Holzbeizerei und Spritzwerk  
Hofackerstr. 11A, Tel. 01 / 53 50 40

## Holzschutzmittel

Dr. R. MAAG AG, 8157 Dielsdorf  
Tel. 01/855 11 11  
Color xex, Xerotin, Xylosan

## Injektionen

BAUSCHUTZ AG, RASCOR-Systemtechnik  
8048 Zürich, Bristenstr. 10, Tel. 01 / 432 11 30  
BENZ AG, Kunstharzbeläge und  
Bautenschutz. Bändlistrasse 31,  
8064 Zürich, Tel. 01 / 432 50 24  
AG HEINR. HATT-HALLER, Zürich  
Hoch- und Tiefbauunternehmung  
Tel. 01 / 461 16 50  
IMPREGNA GmbH, 8036 Zürich  
Abt. Bausanierung, Hallwylstrasse 71  
Tel. 01 / 241 95 05, Telefax 01 / 242 07 30  
A. KÄPPELIS SÖHNE AG,  
Umwelttechnik, Bautenschutz  
6430 Schwyz, Tel. 043 / 21 11 71  
6460 Altdorf, Tel. 044 / 2 99 93  
RENESCO AG, Wiesackerstrasse 89,  
8105 Regensdorf, Tel. 01 / 842 33 55  
Fax 01 / 840 36 08  
STUMP BOHR AG, 8032 Zürich  
Abt. Bautenschutz  
Mühlebachstr. 20, Tel. 01 / 252 56 22  
TECTON-BAUTENSCHUTZ AG  
5432 Neuenhof, Ringstr. 18  
Tel. 056 / 87 11 90, Fax 056 / 86 18 55

## Isolierungen

AG für Isolierungen  
8050 Zürich, Tel. 01 / 311 63 63  
SCHNEIDER DÄMMTECHNIK AG  
8401 Winterthur, Im Hölderli 26  
Tel. 052 / 89 21 21

## Isolierlemente LEGATHERM Steildach/Estrichboden

LEGANORM AG, 8407 Winterthur  
Feldstrasse 31, Tel. 052 / 25 26 16

## Kanalisationen

Krähenmann AG / Kasapro AG  
Kanalunterhalt und -sanierungen  
9202 Gossau SG, Tel. 071 / 85 35 11

## Kanalsanierungen

A. KÄPPELIS SÖHNE AG,  
Umwelttechnik, Bautenschutz  
6430 Schwyz, Tel. 043 / 21 11 71  
6460 Altdorf, Tel. 044 / 2 99 93

## Klebearmierungen

AG HEINR. HATT-HALLER, Zürich  
Hoch- und Tiefbauunternehmung  
Tel. 01 / 461 16 50  
RENESCO AG, Wiesackerstrasse 89  
8105 Regensdorf, Tel. 01 / 842 33 55  
Fax 01 / 840 36 08

## Kunst am Bau

JAKOB SCHWARZ, SWB/GSMBA  
8005 Zürich, Tel. 01 / 271 68 97

## Kunststoff-Dichtungsbahnen

Über 30 Typen Sarnafil für Bauwerk-  
schutz, Umweltschutz und attraktive  
Membranbauten.  
Sarna Kunststoff AG  
6060 Sarnen, Tel. 041 / 66 99 66

## Lärmexperten

BAUMGARTNER & PARTNER AG  
8645 Jona-Rapperswil,  
Sonnenbergstr. 26, Tel. 055 / 27 35 25  
W. BÖHLER, dipl. Ing. ETH/SIA  
8645 Jona, Tel. 055 / 28 35 35  
Kataster, Messungen, Berechnungen  
BMP Dr. Pelli + Co., 8027 Zürich  
Splügenstr. 3, Tel. 01 / 202 21 51  
Aussenlärmrechnungen, Projektie-  
rung von Schutzmassnahmen  
SINUS ENGINEERING AG, 6010 Kriens  
Amlehstrasse 22, Tel. 041 / 41 79 19  
Lärmbekämpfung und Akustik  
Beratung, Messung, Expertisen

## Lärm- und Schwingungs- expertisen

SULZER-innotec, Fachstelle für  
Schwingungen und Akustik  
Postfach, 8401 Winterthur  
Tel. 052 / 81 21 23

## Lärmschutz

SCHNEIDER DÄMMTECHNIK AG  
8401 Winterthur, Tel. 052 / 89 21 21  
Lärmbekämpfung und Akustik  
Beratung, Projektierung,  
Schallschutzanlagen, Messungen  
SIEGFRIED KELLER AG, Wallisellen  
Lärmschutz, Büro und Lager:  
Zürichstrasse 38, 8306 Brüttsellen  
Tel. 01 / 833 59 51

## Luftreinhaltung

BMP Dr. Pelli + Co., 8027 Zürich  
Splügenstrasse 3, Tel. 01 / 202 21 51  
Emissions- und Immissionsberech-  
nungen (UVP, Kataster, Herkunft und  
Auswirkungen, Prognosen)

## Materialprüfung

BBL Baulaboratorium AG  
4132 Muttenz/Basel, Tel. 061/61 33 14  
EUB, Bern  
Stauffacherstrasse 130 A, 3014 Bern  
Tel. 031 / 42 81 52, Fax 031 / 41 18 53  
IMP Baute AG (s. Strassenbaulabor)  
LPM Baustoffprüfinstitut  
Tannenweg 1066, 5712 Beinwil am See  
Tel. 064 / 71 55 64, Fax 064 / 71 55 55  
TFB Wildeggen  
Lindenstrasse 10, 5103 Wildeggen  
Tel. 064 / 53 17 71, Telefax 064 / 53 16 27

## Mauerentfeuchtungen

BAUSCHUTZ AG, RASCOR-Systemtechnik  
8048 Zürich, Bristenstr. 10, Tel. 01 / 432 11 30  
BENZ AG, Kunstharzbeläge und  
Bautenschutz. Bändlistrasse 31,  
8064 Zürich, Tel. 01 / 432 50 24  
RENESCO AG, Wiesackerstrasse 89,  
8105 Regensdorf, Tel. 01 / 842 33 55  
Fax 01 / 840 36 08  
STUMP BOHR AG, 8032 Zürich  
Abt. Bautenschutz  
Mühlebachstr. 20, Tel. 01 / 252 56 22  
TECTON-BAUTENSCHUTZ AG  
5432 Neuenhof, Ringstr. 18  
Tel. 056 / 87 11 90, Fax 056 / 86 18 55

## Mauertrockenlegungen

A. STAUB AG  
7304 Maienfeld, Tel. 085 / 9 49 42

## Messtechnik

Dehnung mit DMS, Weg, Kraft, Druck,  
Rissüberwachung, Temperatur  
H. Dietrich, Gerenstr. 12, 3065 Bolligen  
Tel. 031 / 58 08 11, Fax 031 / 58 55 23

## Metall- und Fassadenplanung

feroplan, 7000 Chur  
Alexanderstrasse 16, Tel. 081 / 22 55 04

## Metall-Normtüren

Brander AG, 8162 Steinmaur  
Tel. 01 / 853 06 22, Fax 01 / 853 06 75

## MSR-Planung

VONTOBEL ENGINEERING  
Ingenieurbüro für Mess-, Steuer- und  
Regeltechnik in haustechnischen  
Anlagen, Gebäudeautomation; pro-  
dukteneutraler MSR-Planer  
9202 Gossau SG, Tel. 071 / 85 50 30

## Natursteine

J. und A. Kuster, Steinbrüche AG  
8807 Freienbach, Tel. 01 / 784 25 25

## Oberlichter/Dachverglasungen

TUCHSCHMID AG, Kehlhofstr. 54  
8500 Frauenfeld, Tel. 054 / 26 11 11

## Pfahlprüfungen

GEOTEST AG  
(s. Geologie – Geotechnik – Geophysik)

## Pumpen

GRUNDFOS PUMPEN AG  
8117 Fällanden  
Tel. 01 / 825 29 25, Telex 828 462  
HÄNY & CIE. AG, Pumpen- und  
Wasseraufbereitungsanlagen  
8706 Meilen, Tel. 01 / 925 11 31  
Fax 01 / 923 38 44  
SOMMER SCHENK SUISSE  
Pumpenbau, 5213 Villnachern  
Tel. 056 / 43 13 63

## Pumpen/Armaturen

KSB Zürich AG, 8031 Zürich,  
Tel. 01 / 44 99 33, Telex 822 707

## Quellfassungen

langjährig, fachgerecht, optimal  
B. Jäger, Tiefbau  
8932 Mettmenstetten, seit 1963  
Tel. 01 / 767 03 19

## Rammdurchstossungen

Unterquerungen, alle Ø, 14 J. Praxis  
B. Jäger, Tiefbau  
8932 Mettmenstetten, Tel. 01/767 03 19

## Rammsondierungen

RL TERRAPROJECT AG ZUG  
6300 Zug, Tel. 042 / 31 44 47

## Schadstoffentfernung

Abbau von mit Giftstoffen belasteten  
Anlagen und Entseuchung von  
Gebäuden.  
REICHENBERGER AG, 6038 Gisikon  
Reuss-Strasse 9, Tel. 041 / 91 02 22  
Filiale Basel, Gartenstrasse 63  
4052 Basel, Tel. 061 / 23 17 71

## Schalldämmende Bauelemente

Das Fachwerk «Schalldämmung»  
zeigt einfach, klar und sicher wie man:  
Türen, Trennwände, Holzbalkendeck-  
en, Dächer, Aussenwände (Holzbau),  
Rollädenkästen usw. konstruiert bzw.  
saniert. Zu beziehen für Fr. 55.– bei  
HAWA AG, Abteilung  
Schalldämmplatten «HAWAPHON»  
8932 Mettmenstetten, Tel. 01 / 767 14 71

## Schallschutz- und Schwingungstechnik

AIR-LOC Schrepfer AG, Eigenheimstr. 22  
8700 Küsnacht ZH, Tel. 01 / 929 22 66  
ANGST + PFISTER, 8052 Zürich  
Thurgauerstr. 66, Tel. 01 / 306 61 11  
PAUL SCHWAB AG, Soodstr. 57,  
8134 Adliswil, Tel. 01 / 710 02 22

## Schaumstoffstreifen zur Fugen-Hinterfüllung

Schaumstoff AG, 8303 Bassersdorf  
Geerenweg 4, Tel. 01 / 836 61 14

## Sprengtechnik

EXPLOSIV CONSULT AG  
8492 Wila, Tel. 052 / 45 17 78

## Spritzbeton

ARGE STUTZ BAUTENSCHUTZ  
Gunit, Hydro-Dynamik, Sandstrahlen  
8580 Hatswil, Tel. 071 / 67 13 24  
Gunit, Sandstrahlen  
E. LAICH SA, 6670 Avegno  
Tel. 093 / 81 17 22

## Strassenbaulabor

IMP Baute AG, Inst. für Mat.-Prüfung  
Mittelgäustr. 205, 4617 Gunzgen SO  
Tel. 062 / 46 20 46, Fax 062 / 46 19 31

## Verkehrswesen und UVP

NOORIA AG  
Dr. R. Bahman, dipl. Ing. ETH/SIA  
Geschäftszentrum Wipkingen  
Hönggerstrasse 40, 8037 Zürich  
Tel. 01 / 272 27 01, Fax 01 / 272 26 06  
Verkehrsplanung, Verkehrserhebungen,  
Planung + Projektierung v. Verkehrsanlagen,  
Öffentl. Verkehr, Verkehrsberuhigungen,  
Lärm- und Umweltverträglichkeitsgutachten

## Theater- und Bühnentechnik

H.-J. HUBER, Planungsbüro für  
Theater- und Lichttechnik  
Gumelenstrasse 14, 8810 Horgen  
Tel. 01 / 725 25 52, Fax 01 / 725 78 22  
Neutr. Beratung, Planung u. Fachbauleitung

## Thermolackierungen

Thermolackierwerk Waltenspül AG  
6142 Gettnau LU, Tel. 045/81 20 51  
Telefax 045 / 81 38 15

## Trennwände - Werkkabinen

Verstellbare Blättler-Wände  
schallsoliert, feuerbeständig  
BLÄTLER AG, Holz- und Metallbau  
Industriestr. 1, 8117 Fällanden, 01/825 43 85  
CHRISTEN + PARTNER AG,  
4616 Kappel b. Olten  
Trennwand- und Kabinenfabrikation  
Tel. 062 / 46 36 46, Fax 062 / 46 40 90

## Treppen

COLUMBUS-TREPPEN AG  
9245 Oberbüren, Tel. 073/51 37 55  
Spindeltreppen aus Holz und Alu,  
Scheren- und Holzschiebtreppe

## Umweltverträglichkeitsprüfung

BBS BUREAU B. SCHINDLER  
(s. Geologie – Geotechnik – Geophysik)  
Büro für Kies + Abfall AG  
3118 Uttigen, Tel. 033 / 45 48 48  
BUXBAUM ENGINEERING AG,  
5400 Baden, Mellingerstr. 1,  
Tel. 056 / 22 44 30  
CSD AG (s. Baugrunduntersuchungen)  
GEOTEST AG  
(s. Geologie-Geotechnik-Geophysik)  
grobau management (Projektleitungen)  
9500 Wil, Tel. 073 / 22 18 22  
SIEBER CASSINA + PARTNER  
Beratende Geologen und Ingenieure  
8004 Zürich, Tel. 01 / 291 07 00  
4600 Olten, Tel. 062 / 32 15 85  
3007 Bern, Tel. 031 / 26 35 35  
5000 Aarau, Tel. 064 / 22 82 01  
Sieber Cassina Handke + Partner  
7000 Chur, Tel. 081 / 24 10 26

## Ungezieferbekämpfung

Ketol AG, Abt. Insecta-Service  
8157 Dielsdorf ZH, Tel. 01/853 05 16

## Unterquerungsarbeiten mit Stahl- und Eternitrohren bis 1000 mm Ø

für Kanalisation und Werkleitungen  
TRENCHAG AG, 8305 Dietlikon  
Tel. 01/833 22 05

## Strassenprojektierung

NOORIA AG, Gesch.-Zentrum Wipkingen  
Hönggerstrasse 40, 8037 Zürich  
Tel. 01 / 272 27 01, Fax 01 / 272 26 06

## Vorbefizierte Armierungen

Mit FIRISTA-Elementen armerieren Sie  
wirtschaftlicher. FIRIPA-Anschlusskörbe  
(Spezial-Prospekt verlangen)  
FISCHER REINACH AG, 5734 Reinach  
Tel. 064 / 71 15 55, Telex 981 532  
Telefax 064 / 71 60 12

## Waagen

METTLER-TOLEDO (Schweiz) AG,  
Waagen und analytische Instrumente  
Grabenstr. 8, 8606 Nänikon-Uster  
Tel. 01 / 941 61 61, Fax 01 / 941 60 16

## Wasserentkeimung

KATADYN PRODUKTE AG, Industriest. 27,  
8304 Wallisellen, Tel. 01 / 830 36 77

## Zustandserfassung von Bauwerken

CONCRETAG (s. Bauwerkserhaltung)  
VSL BETONEXPERT (s. Bauwerkserhaltung)



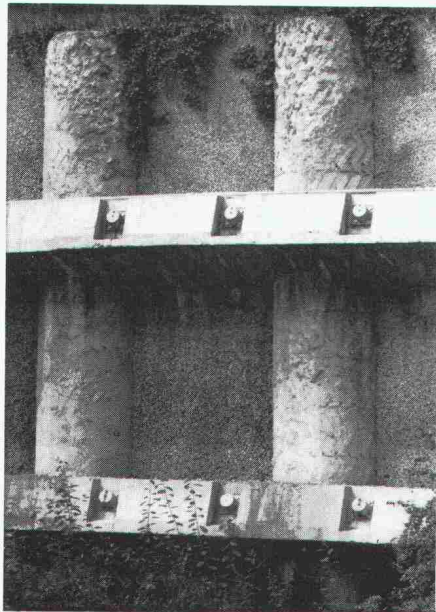

## Pfahlfundationen

- Bohrpfähle 125 + 150 cm  $\phi$
- Ortsbetonpfähle «DELTA»
- Fertigbetonpfähle
- Holzpfähle
- Presspfähle
- Wasserbauarbeiten
- Spundwände

**EGGSTEIN AG LUZERN**

Industriestrasse 16      Telefon 041 - 44 66 04



Seit 50 Jahren führend –  
jetzt mit 3 Kaminsystemen:

- Chromnickelstahl –  
bewährt und günstig
- PKS – Keramglas – das umwelt-  
freundliche Kondensationskamin
- Fiberkeramik –  
hinterlüftete Fertigelemente  
für Cheminée und -öfen.

Rutz – der Name für Kamine!

**Rutz Kaminbau AG**

Wibachstr. 3, 8153 Rümlang, Tel. 01/817 13 11

**HWAT+**

Sofort warmes  
Wasser – auf  
einfache Weise

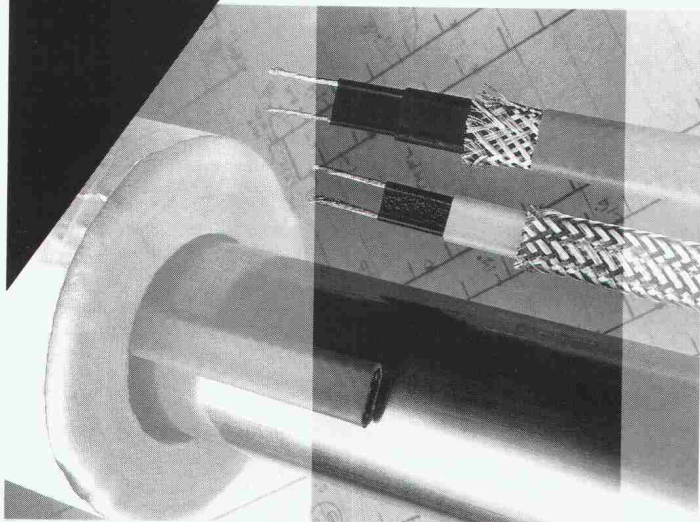

Warmwasserkomfort ist heute in jedem Gebäude eine Selbstverständlichkeit. Lange auf warmes Wasser zu warten, ist nicht nur ärgerlich, sondern auch Wasser- und Energieverschwendung. Kein Auskühlen der Warmwasserleitung, geringer Platzbedarf, einfache Planung und Montage machen HWAT<sup>+</sup> zur idealen Lösung für jedes Gebäude.

Kurz, eine zuverlässige, selbstregelnde Begleitheizung für Warmwasserleitungen ist eine Investition, die sich vielfach bezahlt macht.

Raychem AG  
Oberneuhofstr. 8  
6340 Baar  
042 31 81 31  
Fax 042 31 77 00

**Raychem**

**MIGUA** Sicherheit mit Profil  
**MIGUTRANS** – Profile

für Bewegungsfugen in Fußböden,

» erschütterungsfrei befahrbar «

REIHE **FS**

mit Gabelstaplern und Hubwagen,  
in Einkaufszentren, Supermärkten, Flughäfen,  
Produktions- und Lagerhallen, Messehallen

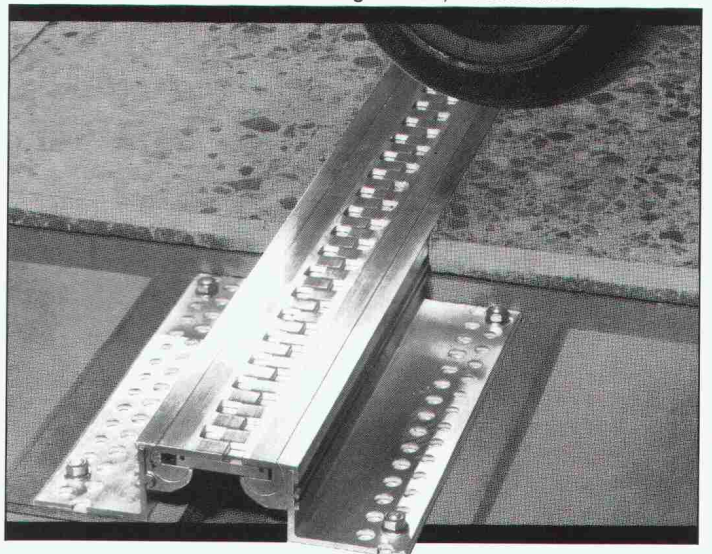

**BAMECO AG**

8424 Embrach, Stationsstrasse 100  
Tel. 01/865 31 34, Fax 01/865 57 90



- Schliesstechnik heute -

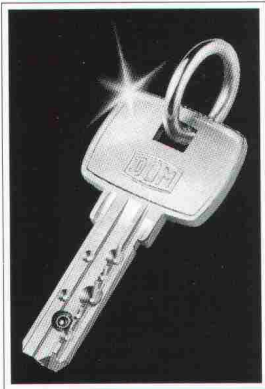

## DOM- DIE SICHERHEIT DER GROSSEN MARKE.

Umfassende und übergeordnete Lösungen für den Industrie- und Baubereich, für Büro und Gewerbe, für Haus und Wohnung. Im Sicherheitskreislauf der großen Marke. Ihr Schlüssel - DOM Sicherheitstechnik. Fordern Sie unsere System-Broschüren und unsere Service-Broschüre an.



**Ihr Schlüssel.**  
DOM SICHERHEITSTECHNIK

DOM AG Sicherheitstechnik, S2, Breitenstrasse 11, CH-8852 Altendorf, Telefon: 0 55 / 63 18 86



### Baustatiksoftware für Personal Computer mit MS-DOS Betriebssystem

Über 60 Programme: Ebene und räumliche Fach- und Stabwerke, inkl. Th. 2. Ord. und Vorspannung, Platten mit finiten Elementen. Stahlbeton, Stahlbau, Holzbau, Grundbau, TWO/TWS, TWP 84. Grafische Darstellung.

Wulf Seele, Ing. SIA, Flurstrasse 44, 2544 Bettlach, 065 / 55 21 43

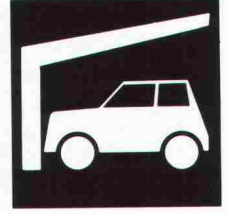
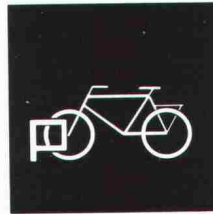

## Parkiersysteme und Unterstände für Velos, Mofas und Autos

Verlangen Sie  
unsere ausführliche  
Dokumentation:  
Tel. 062 / 25 33 11  
Fax 062 / 26 65 90



**Giroud-Olma**

Giroud-Olma AG  
Maschinen- und Apparatebau  
CH-4601 Olten



## Schaumglas Schotter

h e i s s t

**MISAPOR®**

und lässt sich viel-  
fältig einsetzen.

Information:

**MISAG AG**, 7201 Untervaz  
Telefon 081 51 73 78  
Telefax 081 51 64 54

# murfor®

## Mauerwerksarmierung

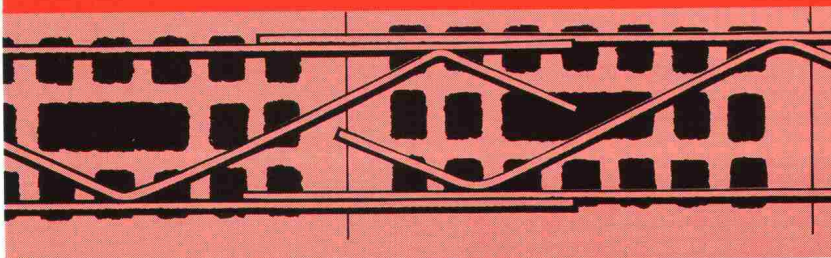

8021 Zürich, Tel. 01 468 21 11

**ZZ**

**ZÜRCHER ZIEGELEIEN**

Vollrath/Tathoff

# Handbuch der Brückeninstandhaltung

1990, 232 Seiten, 24 x 16 cm  
110 Zeichnungen und Bilder,  
7 Tafeln, geb. DM 148,—  
ISBN 3-7640-0256-5

Die Autoren legen hier in Zusammenarbeit mit sieben namhaften Wissenschaftlern und Praktikern aus Hochschulen, Unternehmen und Verwaltung erstmalig ein Gesamtwerk der Brückeninstandhaltung vor.

Bei den meisten Baulastträgern fehlen umfassende Konzepte für die Brückeninstandhaltung. Mit diesem Buch wird die Erarbeitung von schlüssigen Konzepten einschließlich Personalbedarfsplanung und Einsatz von beratenden Ingenieuren und damit die Erfüllung der Verkehrssicherungspflicht planbar und beherrschbar.

Besonderer Wert wird auf Wirtschaftlichkeit sowie die Planung und Verstetigung des Finanzbedarfs gelegt.

Eine fundierte Arbeitsgrundlage von Praktikern für Praktiker!

Aus dem Inhalt: Bauwerksinstandhaltung/Kosten der Bauwerksinstandhaltung/Prüfung der Brückenausstattung/Überwachung und Prüfung von Betonbrücken/Prüfung von Stahlbrücken/Instandsetzung von Betonbrücken/Korrosionsschutz der Stahlbauten/Instandsetzung von Fahrbahnbelägen auf Stahl- und Betonbrücken.

**Beton-Verlag****Teroson**

In der Abdichtungstechnik  
ist die Zeit nicht stehengeblieben:

# Bituthene

selbstklebend

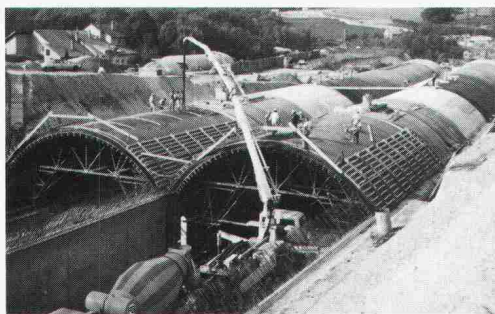

Vor Jahren als revolutionär eingestuft – Heute als das zeitgemässe Bitumen-Abdichtungssystem erkannt!

- bequem und schnell die Verlegung
- doppelt sicher die Wirkung
- sauber, umwelt- und gesundheitsbewusst das gesamte Konzept

Verlangen Sie umfassende Informationen:

**GRACE AG**  
Div. Teroson  
Hertistrasse 29  
CH-8304 Wallisellen  
Telefon 01- 830 44 90  
Telefax 01- 830 37 87

Bitte lassen Sie mir die technische Dokumentation über Bituthene zukommen

Ihr technischer Berater sollte mich anrufen

Name: \_\_\_\_\_

Firma: \_\_\_\_\_

Adresse: \_\_\_\_\_

PLZ, Ort: \_\_\_\_\_

## Stellenangebote

Unser Team in **Bremgarten** sucht engagierte(n)

### Hochbauzeichner(in)

Interessenten(innen) melden sich bitte bei

**AKC Architekten Klemm + Cerliani + Matthias**  
Antonigasse 1, 5620 Bremgarten  
Tel. 057/33 23 36

## Anwendungsingenieur

Unser Auftraggeber ist ein bedeutendes **Ostschweizer Industrieunternehmen**, das vorwiegend für die Baubranche tätig ist. Im **technischen Beratungsdienst** für den Bereich

### Kunststoff-Produkte

(Extrusion) wird eine neue Stelle geschaffen, von der wesentliche Impulse für die Zukunft ausgehen sollen.

Als vielseitiger Ingenieur sind Sie unter anderem verantwortlich für die technische Unterstützung der Verkaufsabteilung sowie für die gezielte Beratung der Kunden inkl. Durchführung von Tagungen und Demonstrationen. Einen wichtigen Bestandteil bildet auch die Produktentwicklung, die Sie in Zusammenarbeit mit Verkauf, Produktion und Labor wesentlich beeinflussen. Für diese zentrale Funktion kommt nur ein kontaktorientierter

### Tiefbau-Ing. mit Erfahrung im Rohr-Leitungsbau

in Frage. Idealerweise haben Sie ein Zusatzstudium in Richtung Kunststofftechnik absolviert. Dies ist jedoch in keiner Weise Bedingung. Im gut organisierten Betrieb erhalten Sie genügend Möglichkeiten und Unterstützung, sich in das Fachgebiet einzuarbeiten.

Nehmen Sie diese Herausforderung an? In einem persönlichen Gespräch geben wir Ihnen gerne weitere Auskunft. Absolute Diskretion ist garantiert.

Ihr Berater: **Markus Schai**

PERSONALBERATUNG WILHELM AG  
9001 St.Gallen Bahnhofstrasse 4 Telefon 071 22 03 22

St.Gallen Winterthur Zürich

vormals Fritz Müller AG

1965-1990  
25 Jahre  
Vertrauen



**P E R S O N A L S I G M A**  
P E R S O N A L B E R A T U N G  
P E R S O N A L F Ö R D E R U N G

### Führungsposition im konstruktiven Ingenieurbau in Graubünden

Bei unserem Auftraggeber handelt es sich um eine in Graubünden etablierte und bekannte Ingenieurunternehmung. Aufgrund der seit jeher hochstehenden Leistungen genießt sie bei Behörden und Privaten hohe Anerkennung. Im Rahmen der Unternehmensplanung wie auch zur Stärkung und Sicherung der Organisation wurden wir beauftragt, uns nach einer integren

## INGENIEUR- PERSÖNLICHKEIT

umzusehen. Wir stellen uns vor, dass Sie aufgrund Ihrer Ausbildung und Praxis als Bauingenieur fachlich Spitzenleistungen erbringen können. Mit Ihrer gefestigten Persönlichkeit sind Sie zudem in der Lage, an **verantwortungsvoller Kaderposition** einen Mitarbeiterstab zu führen und unternehmerisch zu entscheiden. Das vorliegende Angebot auf Stufe **Mitglied der Geschäftsleitung** bietet zudem für die Zukunft höchst interessante Perspektiven. Wenn Sie eine berufliche Herausforderung suchen und Ihre Zukunft anspruchsvoll gestalten wollen, freuen wir uns auf Ihre Kontaktnahme. Für eine absolut vertrauliche Behandlung Ihrer Bewerbung garantiert unser Name: **Hans-Jörg Müntener, c/o Personal Sigma Chur, Steinbockstr. 12, 7002 Chur, Tel. 081 / 22 65 92.**

20  
JAHRE  
PERSONAL  
SIGMA

P.S.

MEHR ALS EINE STELLE





## Kanton Basel-Landschaft

**Bau- und Umweltschutzdirektion**  
Direktionssekretariat

Der wachsende Aufgabenbereich in der Abteilung Öffentlicher Verkehr verlangt die Anstellung eines(r) weiteren

### technischen Mitarbeiters(in)

(Ref.-Nr. 286)

Neue Hauptaufgaben sind z.B.

- Vollzug des kantonalen Leistungsauftrages im Kontakt mit Gemeinden und Verkehrsunternehmen
- Realisierung der Transportkette bei Bahn und Bus 2000, inkl. Fahrplankoordination
- Planung und Aufbau neuer Strukturen für den Transport von Gütern im Nahbereich unter Einbezug des öffentlichen Verkehrs
- Erarbeitung von Massnahmen beim öffentlichen Personennahverkehr im Rahmen des Luftreinhalteplans beider Basel

Wenn Sie in der Lage sind, an diesen Aufgaben aktiv und selbständig mitzuarbeiten und über entsprechende Berufserfahrung verfügen, dann erwartet Sie in einem kleinen Team

- ein lebhafter, kollegialer Betrieb
- ein mit PC ausgerüsteter Arbeitsplatz
- Kontakt mit Behörden aller Stufen in der Region Nordwestschweiz
- interdisziplinäre Zusammenarbeit.

Stellenantritt: **Anfang 1991**

Fühlen Sie sich angesprochen, so erwarten wir mit Interesse Ihre Unterlagen. Das Personalamt hält für Sie Bewerbungsfomulare bereit, die Sie telefonisch anfordern können (Tel. 061/925 52 32).

Für Auskünfte steht Ihnen Herr Richard Meyer, Leiter der Abt. Öffentlicher Verkehr, gerne zur Verfügung (Tel. 061/925 54 08).

**Anmeldefrist: 15. November 1990**

Mittelgrosses Architekturbüro im Freiamt sucht initiative(n) und selbständige(n), fachlich gut ausgewiesene(n)

- **Architekten ETH**
- **Architekten HTL**
- **Hochbauzeichner(in)**

als Ergänzung für unsere Entwurfs- und Ausführungsteams. Moderne Hilfsmittel wie EDV und ab Sommer CAD stehen zur Verfügung.

Wir bieten angenehmes Arbeitsklima, neue Büros und zeitgemässe Anstellungsbedingungen.

Auf Ihre Bewerbung freuen wir uns.

Peter F. Oswald; dipl. Architekt ETH/SIA  
Zugerstrasse 14, 5620 Bremgarten  
Tel. 057/33 37 33

## ARBEITSGEMEINSCHAFT FÜR DIE SELEKTION VON FÜHRUNGSKRÄFTEN

Unser Klient ist ein seit über 25 Jahren **erfolgreich** im Hoch- und Tiefbau tätiges, bekanntes

### Ingenieurbüro

mit besonderer Ausrichtung auf die **Abwasserreinigung**. Es beschäftigt z.Zt. etwa 30 Mitarbeiter. Seine Auftraggeber sind fast ausschliesslich der Bund und kantonale Behörden sowie Gemeinden in Zürich und in der Ostschweiz; die **Auftragslage** ist den Erfordernissen unserer Zeit entsprechend und dank der Qualität der Arbeit unseres Mandanten, **hervorragend**.

Zur Verstärkung der auf den

### Kläranlagenbau

spezialisierten Abteilung suchen wir deshalb heute (1) einen kompetenten Mitarbeiter, der **sofort** die

### Projekt- und Bauleitung

in bestehenden und neuen Aufträgen übernehmen kann, sowie (2) einen **Nachwuchsmann** – oder eine Frau –, der sich in die Belange des technischen Umweltschutzes einarbeiten möchte.

ad 1 Als aussichtsreicher Kandidat sind Sie

### dipl. Bauingenieur ETH/HTL (Tiefbau)

oder haben sogar ein Nachdiplomstudium in **Siedlungswasserbau** absolviert. Unabdingbar sind in jedem Falle **ca. 5 Jahre Praxis** in Planung und Realisierung von einschlägigen Projekten (Kläranlagen, Kanalisationen).

ad 2 Der besondere Reiz dieser Tätigkeit liegt in ihrer **ungewöhnlichen Vielfalt**: Im Verlaufe der Zeit werden Sie sich, unterstützt durch erfahrene Kollegen, vertiefte Kenntnisse im Einsatz von Maschinen sowie in einschlägiger Verfahrenstechnik, Chemie und Biologie aneignen können. Ihren Abschluss – wie oben – setzen wir selbstverständlich voraus.

Wenn Sie Wert legen auf **selbständiges Arbeiten an anspruchsvollen Aufgaben mit modernsten Hilfsmitteln** (EDV, CAD), auf ein **motivierendes Arbeitsklima**, auf **kontinuierliche Weiterbildung** und auf **langfristige Sicherheit** Ihres Arbeitsplatzes – er befindet sich übrigens in

### Winterthur

an verkehrstechnisch idealer Lage –, bitten wir Sie, Ihre Bewerbung in der Ihnen zusagenden Form abzufassen und an Herrn **Dr. Alex Dällenbach** zu richten. Selbstverständlich können Sie mit unserer absoluten **Diskretion** rechnen.

**RENGGERSTRASSE 43 · 8038 ZÜRICH · TELEFON 01-481 99 61**



## Stadt Dübendorf



Wir suchen für die Bauabteilung unserer Stadtverwaltung eine(n)

### Leiter(in) Hochbau / Baupolizei

(Hochbausekretär/in)

Ihr Aufgabengebiet umfasst insbesondere die Bearbeitung der Baugesuche und die Aufsicht über die Bau- und Feuerpolizei. Für die technische Beratung steht ein externes Ingenieurbüro zur Verfügung. Sie beaufsichtigen zudem den baulichen Unterhalt der städtischen Liegenschaften und begleiten städtische Hochbauprojekte.

Wir erwarten von Ihnen eine kaufmännische oder technische Ausbildung mit fachbezogener Praxis. Die Mitarbeit in Kommissionen sowie der tägliche Verkehr mit Bauherrschaften, Architekten und Unternehmern erfordern ein sicheres Auftreten sowie ein ausgeprägtes Verhandlungsgeschick.

Die Besoldung richtet sich nach der Besoldungsverordnung der Stadt Dübendorf. Der Beitritt zur städtischen Pensionskasse ist obligatorisch.

Wenn Sie an dieser Stelle interessiert sind, senden Sie bitte Ihre Bewerbung mit Foto bis spätestens Mittwoch, 12. November 1990, an die Stadtkanzlei Dübendorf, Usterstrasse 16, 8600 Dübendorf. Weitere Auskünfte erteilt Ihnen gerne der Chef Bauabteilung, Cla Semadeni, Telefon 01 / 801 67 11.

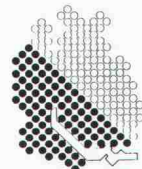

**Im  
Dienste  
aller**

Die Zürcher Gemeinden

**Stadtrat Dübendorf**



## Gemeinde Brugg

Da der bisherige Amtsinhaber wieder eine Position in der Privatwirtschaft übernimmt, suchen wir auf den 1. März 1991 oder auf einen noch zu vereinbarenden Zeitpunkt einen

### Chef Hochbau

Ein Architekt HTL/evtl. ETH findet bei uns in dieser Funktion eine anspruchsvolle, abwechslungsreiche und weitgehend selbständige Tätigkeit. Diese beinhaltet im wesentlichen die Beratung des Stadtrates in planerischen und gestalterischen Belangen, die Abwicklung der Baubewilligungsverfahren sowie das Projektmanagement von öffentlichen Bauvorhaben. Befriedigung in diesem Amt wird finden, wer Freude an Verhandlungen mit Behörden, Bauherren, Architekten und Handwerkern hat, über gute baurechtliche Grundkenntnisse verfügt, sich auch schriftlich gewandt auszudrücken versteht und ein gutes Mass an Eigeninitiative entwickeln kann.

Handschriftliche Bewerbungen mit den üblichen Unterlagen (Lebenslauf, Zeugnisse, Foto usw.) sind bis zum 15. November 1990 dem Stadtrat, 5200 Brugg, einzureichen. Nähere Auskünfte erteilen der gegenwärtige Amtsinhaber, Peter Menziger, oder der Stadtschreiber (Tel. 056/41 14 41).

Der Stadtrat



## KANTON SCHWYZ

Das Amt für Raumplanung sucht für die Bereiche Raumplanung und Landschaftsschutz eine/n

### Mitarbeiter/in

mit Hochschul-/HTL-Abschluss naturwissenschaftlicher Richtung oder Spezialkenntnissen in Raumplanung (Landschaftsplanung, Biologie, Geografie, Raumplanung, Siedlungsplanung), wenn möglich mit Berufserfahrung und Interesse an einer interdisziplinären Zusammenarbeit in einem kleinen Team.

Wir erwarten selbständige Arbeitsweise, Verhandlungsgeschick, Kontaktfreude, Gewandtheit im mündlichen und schriftlichen Ausdruck und die Bereitschaft, bei der Bewältigung aller anfallenden Aufgaben im Zuständigkeitsbereich des Amtes mitzuarbeiten.

**Stellenantritt:** 1. Januar 1991 bzw. nach Vereinbarung.

Herr U. Stieger (Telefon 043/24 20 50) steht Ihnen für nähere Auskünfte gerne zur Verfügung. Handschriftliche Bewerbungen mit Foto und den üblichen Unterlagen richten Sie bitte bis 16. November 1990 an den Vorsteher des Justizdepartementes, M. Kürzi, Postfach 260, 6430 Schwyz.

Justizdepartement

Sind Sie ein erfahrener Baufachmann oder Bauphysiker und streben mehr Selbständigkeit an? Sind Sie gewohnt analytisch zu denken, pragmatisch zu handeln und können Sie stets das Wesentliche vom Unwesentlichen unterscheiden? Dann können wir Ihnen hier eine faszinierende Stelle anbieten. Sie arbeiten sozusagen als Unternehmer im Unternehmen, haben eine maximale Selbständigkeit und trotzdem eine gut ausgebaute Infrastruktur und fachliche Unterstützung im Rücken.

## Proj.-Ing. / Bauphysik, Akustik

Bau-Ingenieur HTL, evtl. Physiker / zukünftiger Abteilungs-Leiter / maximale Selbständigkeit / Raum BE-SO

Das Unternehmen gehört zu den bedeutendsten seiner Art in der Schweiz. Durch ausgesprochene Fachkompetenz und Seriosität hat man sich einen ausgezeichneten Namen geschaffen. Für die Beantwortung bauphysikalischer Fragen bezüglich Wärme, Feuchtigkeit, Licht, Energie und Akustik ist man bestens gerüstet. Zum Alltag gehören das Beraten, Forschen, Analysieren, Testen, Vorschläge unterbreiten, usw. Nebst gut eingerichteten Labors stehen viele grösstenteils selbst entwickelte Rechenprogramme zur Verfügung. Darin ist man führend. Kein Wunder sind die Mitarbeiter mit Begeisterung dabei.

Als Projekt-Ingenieur betreuen Sie vorwiegend den noch relativ jungen Bereich «Akustik». Sie arbeiten anfänglich allein und bauen dann den Bereich schrittweise weiter aus. Dabei haben Sie viel Kontakt mit Architekten, Bauherren, Material-Fabrikanten, Instituten und Behörden, ca. 60% sind Sie unterwegs. Da können Sie sich zu einem anerkannten Fach-Spezialisten entwickeln, entsprechende Vorträge halten, Artikel schreiben, usw. Ihrer Initiative sind kaum Grenzen gesetzt. Interessiert? Dann senden Sie bitte Ihr Kurz-CV mit Foto an Robert I. Schwëri, TRINOM Unternehmensberatung, Kasinostr. 30, 5001 Aarau, Telefon 064 22 59 69. Vielen Dank.

# TRINOM

Unternehmensberatung  
Aarau, Basel, Winterthur, Zürich

## Herausforderung für Architekten ETH/EPFL/HTL mit Unternehmerqualitäten

Vielleicht haben Sie sich bereits einmal mit dem Gedanken befasst, sich selbständig zu machen oder eine Firma verantwortlich zu leiten. Heute können wir Ihnen eine attraktive Möglichkeit vorstellen! Im Rahmen der **Nachfolgerregelung** sucht der Leiter eines **bekanntes**

### Freiburger Architekturbüros

einen Kadermitarbeiter, den er als seine rechte Hand fundiert einarbeiten und ihm zu einem definierten, späteren Zeitpunkt die

### Übernahme der Geschäftsführung

übertragen kann. Ihre Aufgabe wird es sein, zusammen mit einem Team qualifizierter Mitarbeiter erstklassige und marktgerechte Dienstleistungen anzubieten und «Ihrem» Büro zu einem gesunden Wachstum und hoher Marktgeltung zu verhelfen. Sie prägen die architektonische Handschrift mit und sind auch in der Akquisition tätig. Dabei können Sie sich auf eine Reihe langjähriger Beziehungen abstützen.

Sie verfügen über die oben erwähnte Ausbildung und eine fundierte berufliche Erfahrung, bei der Sie als Entwurfsleiter, Leiter der Ausführungsplanung oder Projektleiter bereits erfolgreich Verantwortung übernommen haben. Hier werden Sie auch Ihr ausgeprägtes unternehmerisches Denken und Ihre Führungsqualitäten zur Geltung bringen können. Idealerweise sind Sie französischer Muttersprache und können sich mündlich in Deutsch gut ausdrücken.

Lassen Sie sich von uns persönlich näher über alle weiteren Einzelheiten zu dieser verantwortungsvollen Position und den attraktiven Gegenleistungen informieren. Wir freuen uns auf Ihre Offerte mit einigen handschriftlichen Notizen oder Ihren vorgängigen Anruf. Absolute Diskretion ist selbstverständlich.

**fsb** Unternehmensberatung in Personalfragen AG  
3012 Bern, Erlachstrasse 5, Telefon 031 50 34 49



### Baudirektion des Kantons Bern Oberingenieurkreis IV des Tiefbauamtes

Wir bearbeiten vielschichtige Projekte und Bauleitungen im Strassen- Brücken- und Wasserbau einschliesslich Unterhalt für das Staatsstrassennetz und unsere 97 Gemeinden.

Wir suchen

### Bauingenieur(in) HTL

(Projektleiter/in)

### Zeichner(in)

welche bereit sind, selbständig zu arbeiten und Verantwortung zu übernehmen.

**Anforderungen:** Ungefähr fünf Jahre Praxis in einem oder mehreren der obengenannten Aufgabenbereiche, möglichst EDV-Erfahrung.

**Wir bieten:** Der Erfahrung entsprechende Besoldung, allenfalls Einführung auf PC, berufliche Weiterbildung, Arbeitsort Burgdorf für Oberaargau und Emmental.

Ihre Bewerbung mit den üblichen Unterlagen ist bis zum 26. November 1990 zu richten an:  
Oberingenieurkreis IV, Postfach 736, 3401 Burgdorf. Auskunft erteilt gerne der Kreisoberingenieur K. Meyer-Usteri, Tel. 034/21 32 99 oder 034 / 21 33 44.

Ihre Chance, bei modernster Bautechnologie an vorderster Front mitzuwirken.

Unsere Mandantin ist eine bekannte, finanzkräftige und dynamisch geführte

### Bauunternehmung im Kanton Aargau

Sie haben jetzt die Chance als

### Bauführer, später Rayonchef

ein

### neuartiges Spezialtiefbauverfahren

**mit grosser Zukunft** in der Schweiz einzuführen und auszubauen. Sie werden dabei von ausländischen Experten und dem Abteilungsleiter volle Unterstützung erhalten.

Wenn Sie als Bauingenieur HTL abgeschlossen haben oder als Bauführer, Bautechniker mit Erfahrung im Spezialtiefbau qualifiziert sind und Freude an modernen Technologien haben, dann ist diese zukunftsstrahlende Position Ihre ideale nächste Stelle.

Gerne geben wir Ihnen weitere Auskunft und sichern Ihnen volle Diskretion zu.

**IBGM CONSULTANTS**  
Postfach 460, 8034 Zürich, Tel. 01 / 383 33 96



# ITAG

## BASEL

Sie haben als bald 40-jährige technisch-akademische

### FÜHRUNGSPERSÖNLICHKEIT

bereits grössere industrielle Investitionsprojekte erfolgreich realisiert  
und suchen als nächste Herausforderung die

### PARTNERSCHAFT

in einem kleinen Top-Industrieberatungsteam, das im Rufe steht, auch anspruchsvollste industrielle  
Projekt- und Bauaufgaben zielsicherer und wirtschaftlicher zu lösen.

Wenn Sie sich angesprochen fühlen, rufen Sie bitte unseren Herrn Dr. K. Annasohn an  
oder richten Sie Ihre Bewerbung inkl. Handschriftprobe an ihn.

Wir erachten absolute Diskretion als selbstverständlich. Unsere Mandantin wird  
nur mit Ihrem ausdrücklichen Einverständnis orientiert.

**Internationale Treuhand AG**  
Hirzbodenweg 103, 4020 Basel  
Tel. (061) 312 99 20

# ITAG

MITARBEITEN  
AN DER  
ZUKUNFT DER  
**BAHN**

Im Rahmen der Projekte BAHN 2000 und S-BAHN Zürich wird die Bahninfrastruktur im Grossraum Zürich den Anforderungen eines modernen und leistungsfähigen Systems des öffentlichen Verkehrs angepasst.

Für die Realisierung dieser Bauvorhaben suchen wir eine(n)

## Projektleiter(in)

Sie sind als dipl. Bauingenieur(in) ETH oder Bauingenieur(in) HTL verantwortlich für die Planung und Ausführung von Bauobjekten im Hoch- und Tiefbau.

Für diese anspruchsvolle Stelle ist es erwünscht, einige Jahre praktische Erfahrung in Projektierung/Bauleitung mitzubringen, jedoch nicht Bedingung. Wir erwarten von unserem neuen Projektleiter eine gewandte mündliche und schriftliche Ausdrucksweise, Verhandlungsgeschick, Teamfähigkeit und Initiative.

Nebst einer Dauerstelle bieten wir Ihnen gut ausgebaute Sozialleistungen, gleitende Arbeitszeit sowie einen Arbeitsplatz beim Hauptbahnhof Zürich.

Wenn Sie sich angesprochen fühlen, stehen Ihnen unsere Herren H. Gründler, Chef der Bausektion, Tel. 01 / 245 22 15 oder sein Stellvertreter Th. Fust, Adjunkt, Tel. 01 / 245 22 19 für eine erste Kontaktaufnahme gerne zur Verfügung.

Ihre handschriftliche Bewerbung mit Foto, Lebenslauf und Angaben über Ihre bisherige Tätigkeit senden Sie an:

**SBB** Kreisdirektion III  
Postfach 8021 Zürich



## Stadt Zofingen

### Stadtbauamt

Die Einwohnergemeinde Zofingen sucht für das Stadtbauamt eine(n) jüngere(n)

## Bauingenieur(in) HTL

Fachrichtung Tiefbau mit Schwergewicht für die beiden Aufgabenbereiche Kanalisationen und allgemeiner Tiefbau einerseits sowie technischer Umweltschutz andererseits.

### Wir bieten:

- vielseitige Tätigkeit in einer städtischen Verwaltung
- gutes Arbeitsklima in kleinem Team
- der Aufgabe entsprechendes Salär; zeitgemässe Sozialleistungen

### Wir verlangen:

- selbständiges, initiatives Arbeiten
- Verhandlungsgeschick; gute mündliche und schriftliche Ausdrucksweise, Sinn für Zusammenarbeit
- Bereitschaft zur Einarbeitung in die Umweltschutzproblematik bzw. entsprechende Vorkenntnisse
- Wohnsitznahme in Zofingen; Beitritt zur Pensionskasse

Ein Stellenantritt erfolgt nach Vereinbarung.

Bewerbungen von Schweizer Bürgern(innen) sind mit den üblichen Unterlagen bis 10. November 1990 zu richten an das Stadtammannamt, Kirchplatz 26, 4800 Zofingen. Anfragen zu dieser Stellenausschreibung beantwortet Bauverwalter Rolf Degen oder Bauverwalter-Stv. Werner Oppliger (Telefon 062 / 51 53 43).

**Stadtrat Zofingen**

Wir suchen

## Architekten(in) ETH/HTL

und

## Bauzeichner(in)

für Projektbearbeitung, Koordination und Ausführungsplanung (Wohn-, Schul- und Spitalbauten).

Wir sind eine kleinere Gruppe im Atelier in der Wohnsiedlung am Tobelweg in Feldmeilen, nur 5 Min. ob dem Bahnhof, und wir bearbeiten vielfältige und interessante Projekte.

Tel. 01/923 65 80

**Roland Leu, dipl. Arch. ETH BSA SIA**

**Bruno Künzler, Arch. HTL**

Tobelweg 28, 8706 Feldmeilen

Sind Sie an einer anspruchsvollen, konjunkturunabhängigen und vielseitigen Kaderstelle im Bereich unseres Baufachorgans interessiert?



Die **Direktion Hochbau und Liegenschaften PTT** sucht für ihre **Bausektion Ost mit Sitz in Zürich** zwei Architekten/Architektinnen ETH oder HTL oder Baufachleute mit gleichwertiger Ausbildung als

## Architekten/ Architektinnen/ Baukoordinatoren/ Baukoordinatorinnen

In dieser Funktion vertreten Sie das Baufachorgan der PTT, welches für die baulichen Belange aller PTT-Bauvorhaben zuständig ist. Als Projektleiter/in begleiten Sie die Bauvorhaben vom Zeitpunkt der Ausarbeitung der ersten Lösungsmöglichkeiten über die Projektierung und Ausführung bis zur Bauabrechnung. Zum Aufgabenbereich gehört die ganze Palette aller PTT-Bauten. Wir befassen uns neben interessanten Neubauprojekten auch mit sehr komplexen Umbauten sowie anspruchsvollen Unterhaltsvorhaben. Um alle diese Aufgaben termingerecht erledigen zu können, arbeiten wir in den meisten Fällen sehr eng mit privaten Architekturbüros zusammen.

Fühlen Sie sich angesprochen? Wenn Sie einige Jahre Berufserfahrung haben, an zuverlässiges, speditives und selbständiges Arbeiten gewohnt sind, gerne Verantwortung übernehmen und eine entwicklungsfähige Dauerstelle suchen, so sind Sie der gesuchte Mann bzw. die gesuchte Frau.

Sofern Sie gerne noch etwas mehr über die beiden Stellen wissen möchten, rufen Sie Herrn Böhringer (Tel. 01/204 94 60) an. Ihre Bewerbung mit Lebenslauf, Zeugniskopien und Foto richten Sie bitte unter Angabe der **Ref.-Nr. 391/HB 3/5.6.1** an die

**Generaldirektion PTT  
Direktion Personal  
3030 Bern**



Der

## Einstieg in die Unternehmung

bietet einem

## jungen Bauingenieur

Gelegenheit,

## Führungsverantwortung im Untertagebau

zu übernehmen.

Unsere Klientin ist eine renommierte, gesamtschweizerisch tätige Bauunternehmung mit Sitz in Zürich. Der gesuchte Ingenieur soll – sorgfältig vorbereitet – in verantwortlicher Stellung für ein bedeutendes Tunnelbaulos eingesetzt werden.

Junge Ingenieure, die gerne ein unternehmerisches Engagement eingehen möchten, sind gebeten, sich telefonisch oder schriftlich (Ref.: 03.912) bei uns zu melden. Absolute Diskretion sichern wir Ihnen zu.

UNTERNEHMEN FÜR PERSONALBERATUNG  
UND KADERSUCHE

GOTTFRIED KELLER-STRASSE 7, 8001 ZÜRICH  
TELEFON 01 251 33 27

Wir suchen

## Bautechniker(in) Hochbauzeichner(in)

für anspruchsvolle Bauvorhaben.

**Heinz Wenger AG**, Architekt ETH/SIA  
Bahnweg 22, Meilen, Tel. 01 / 923 20 44

# EMPA

DÜBENDORF

Für die Abteilung Bauphysik suchen wir einen qualifizierten

## Bauingenieur ETH

mit guten Baustoffkenntnissen.

Sie befassen sich mit den bauphysikalischen Eigenschaften von Baustoffen und Bausystemen. In Zusammenarbeit mit der Gruppe Laborprüfung führen Sie anspruchsvolle Untersuchungen über das Wärme- und Feuchteverhalten durch, engagieren sich in der Weiterentwicklung von Prüfmethoden und der Messtechnik und leisten einen wertvollen Beitrag an der Lösung unserer Umweltprobleme durch Forschungsarbeiten im Bereich Wärmeschutz.

Wir erwarten einige Jahre Berufserfahrung im Bauwesen, eine selbständige, zuverlässige Arbeitsweise und die Bereitschaft für Weiterbildung, um die Berufskennnisse in diversen Bereichen zu vertiefen.

Bei dieser anspruchsvollen Dauerstelle steht Ihnen ein kleines Team von erfahrenen Fachleuten sowie ein modernes Labor mit gut ausgebauten EDV-Möglichkeiten zur Seite. Sind Sie interessiert? Herr R. Sagelsdorff (Fachliches) oder B. Steinegger (Personnelles) geben Ihnen gerne weitere Auskünfte; Ihre Bewerbung richten Sie bitte an den Personaldienst.

# EMPA

DÜBENDORF

Eidg. Materialprüfungs- und Forschungsanstalt  
Ueberlandstrasse 129, 8600 Dübendorf, Tel. 01 823 55 11

WIR SUCHEN

## ARCHITEKTIN HTL ARCHITEKT HTL

FÜR ENTWURF/PROJEKTLEITUNG

INDERMÜHLE ARCHITEKTEN AG  
KRAMGASSE 82, CH-3011 BERN, Tel. 031 22 74 15

Sind Sie

## Ingenieur ETH oder HTL Bauführer Eisenbetonzeichner

dann ergreifen Sie Ihre Chance!

Für die Projektleitung und die Bauführung wichtiger Bauvorhaben (Brücken - Gebäude).

Telefonieren Sie uns, oder senden Sie Ihre Offerten an

Ingenieurbüro  
Brugger - Clément - Collaud SA  
Ing. civils dipl. EPF/SIA  
1723 Marly - 1564 Domdidier  
Tel. 037 / 46 21 18

# PERSONAL SIGMA

PERSONALBERATUNG  
PERSONALFÖRDERUNG

**Talent im Umgang mit Menschen erleichtert  
Ihnen die tägliche Arbeit...**

Bei unserer Mandantin handelt es sich um die **Gemeinde** eines attraktiven Kurortes im **Kanton Graubünden**. Wir wurden mit der Rekrutierung eines zielstrebigem, initiativen

## ARCHITEKTEN

zur Leitung des Hochbauamtes

beauftragt. Ihre Hauptaufgaben umfassen nebst **Bauüberwachung und -begleitung bei Hochbauten** auch die Beratung in diesem Zusammenhang sowie die Mitarbeit in Kommissionen. Zudem wirken Sie mit in der **Personalbeschaffung** und in der Entwicklung von **Personalförderungsmassnahmen**. Wir stellen uns einen Hochschul- oder HTL-Absolventen vor, der **Führungsqualitäten und Organisations-sinn** mitbringt. **Erfahrung in Planungsfragen** wäre von Vorteil. Sind Sie an weiteren Details interessiert? Rufen Sie unverbindlich Sonja Schwendeler an. **Personal Sigma Chur**, Steinbockstrasse 12, 7002 Chur, **Tel. 081 / 22 65 92**. Bei uns können Sie auf absolute Diskretion zählen.

20  
JAHRE  
PERSONAL  
SIGMA

2.5

MEHR ALS EINE STELLE



Gesucht (Standort Biel-Bienne) junger, initiativer

## dipl. Bauingenieur ETH

(CH) für anspruchsvolle Bauvorhaben im Tief- und Hochbau

### Anforderungen

Einsatzfreudiger, sicherer Statiker mit einigen Jahren Praxis, Idealalter 30-40 Jahre, Sprachen D/F

### Geboten werden

- Angenehmes Arbeitsklima in mittelgrossem Betrieb
- Anspruchsvolle und selbständige Arbeiten im Stahl- und Stahlbetonbau
- Bei entsprechender Fähigkeit und Bereitschaft ist eine Erfolgsbeteiligung und sukzessiver Einstieg als Büromitinhhaber vorgesehen

Offerten unter Chiffre SIA 915 mit den üblichen Angaben an IVA AG, Postfach, 8032 Zürich.



Erfahrener **Bauleiter, Architekt HTL** übernimmt als freier Mitarbeiter  
**Bauleitungen/Devisierungen (eigener PC)**

für Wohn- und Industriebauten.

Anfragen unter Chiffre 1369, ofa, Zugerstr. 35, 8810 Horgen.

**Erfahrener Bauleiter** kann noch freie Mitarbeit anbieten für Devisierung, Kostenvoranschläge und

**örtliche Bauleitung**

Anfragen unter Chiffre SIA 895 an IVA AG, Mühlebachstr. 43, 8032 Zürich.

**Dardel + Schnider**

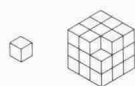

**Bauleitung  
Terminplanung**  
Diggelmannstrasse 22  
8047 Zürich  
Tel. 01-401 11 11

Wir stellen sicher, dass  
der rote Faden Ihrer  
Bauprojekte nicht bei der  
Terminplanung reisst.

**polydrain**  
MIT DEN ROTEN PUNKTEN



Wenn Wasser schnell  
abfließen muss

Tel. 01-710 42 42

Fax 01-710 02 00

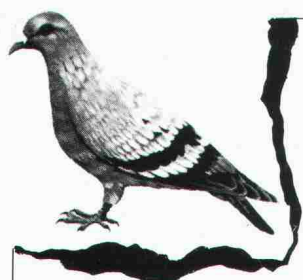

**Rentokil**

Wissenschaftliche Schädlingsbekämpfung seit 60 Jahren.

**GRATIS** Inspektionen +  
Beratungen

Möwen, Kleinvogel  
Holzschädlinge

**Tauben**

**Wir schützen Ihre Liegenschaft.**

Sämtliche anderen Haushaltsschädlinge und Lästlinge  
bekämpfen wir in über 40 Ländern weltweit.

**Büros in** Zürich 01 750 25 50 Solothurn 065 23 50 15 Gené 022 755 49 55  
Servicestellen in der ganzen Schweiz.

**GARANTIE**  
bis zehn Jahre

**Zürich-Seebach**

**Ihr Büro in einer ehemaligen Posthalle?**

In sorgfältig renoviertem Haus vermieten wir 105 m<sup>2</sup> Büro- oder Ate-  
lierraum mit der nötigen Infrastruktur. Die Tramhaltestelle befindet  
sich direkt vor der Tür, und in 2 Min. erreichen Sie die Autobahn. Die  
Raumhöhe von 3,5 m eröffnet Ihnen gestalterische Möglichkeiten  
zum Innenausbau und ... nicht zuletzt: Ihr Firmensignet kann äusserst  
werbewirksam an diesem schönen Haus angebracht werden.

Fr. 3655.- / Mt. exkl. NK

Auskunft und Vermietung:

**LINCO**

LIEGENSCHAFTEN

Conrad-Ferdinand-Meyer-Strasse 14, 8002 Zurich, Telefon 01 202 75 30

**Impressum**

**Schweizer Ingenieur und Architekt**

**Herausgeber**

Verlags-AG der akademischen technischen Vereine

**Offizielles Organ**

Schweizerischer Ingenieur- und Architekten-Verein (SIA)  
Gesellschaft Ehemaliger Studierender der ETH Zürich (GEP)  
Schweizerische Vereinigung Beratender Ingenieure (ASIC)

**Redaktion**

Rüdigerstrasse 11, Postfach 630, 8021 Zürich  
Tel. 01/201 55 36, Telefax 01/201 63 77

**Redaktoren**

Heinz Rudolphi, Ing. SIA, Chefredaktor  
Bruno Odermatt, dipl. Arch. ETH/SIA  
Hans U. Scherrer, dipl. Ing. ETH/SIA  
Brigitte Honegger, Architektin

**Redaktioneller Mitarbeiter**

Richard Liechti

**Produktion**

Werner Imholz

**Sekretariat**

Odetta Vollenweider, Adrienne Zogg

Nachdruck von Bild und Text, auch auszugsweise, nur mit schriftlicher  
Zustimmung der Redaktion und mit genauer Quellenangabe.

**Abonnemente**

	Schweiz:	Ausland:
1 Jahr	Fr. 170.—	Fr. 185.—
Einzelnummer	Fr. 6.50	Fr. 7.50

Ermässigte Abonnemente für Mitglieder der GEP, des BSA, der ASIC,  
des STV und für Studenten.

*Einzelnummern* sind bei der Redaktion erhältlich

*Bestellungen* für Abonnemente sowie  
*Adressänderungen* von *Abonnenten* an  
Abonnementverwaltung SI+A, Edenstrasse 20,  
8045 Zürich, Telefon 01/207 80 96,  
Adressänderungen von SIA-Mitgliedern an das  
SIA-Generalsekretariat, Postfach, 8039 Zürich

**Postcheck**

«Schweizer Ingenieur und Architekt»  
80-6110-6 Zürich

**Anzeigen**

**IVA AG für Internationale Werbung**

Hauptsitz:	Filiale Lausanne:	Filiale Lugano:
Mühlebachstr. 43	Pré-du-Marché 23	Via Pico 28
8032 Zürich	1004 Lausanne	6909 Lugano-Cassarate
Tel. 01/251 24 50	Tel. 021/37 72 72	Tel. 091/52 66 84
Telefax 01/251 27 41	Telefax 021/37 02 80	Telefax 091/52 45 65

**Satz + Druck**

Jean Frey Druck  
Staffelstrasse 12, 8045 Zürich, Tel. 01/207 72 72

**Ingénieurs et architectes suisses (IAS)**

Erscheint im gleichen Verlag

**Redaktion:**

En Bassenges, 1024 Ecublens, Tel. 021/693 20 98, Telefax 021/693 20 84

**Abonnemente:**

	Schweiz:	Ausland:
1 Jahr	Fr. 113.—	Fr. 122.—
Einzelnummer	Fr. 6.50	Fr. 7.50

**SIA-Normen**

SIA-Normen und -Dokumentationen sind nur erhältlich  
beim SIA-Generalsekretariat, Selnastrasse 16, Postfach, 8039 Zürich,  
Tel. 01/201 15 72, Telefax 01/201 63 35